

Installasjonshåndbok

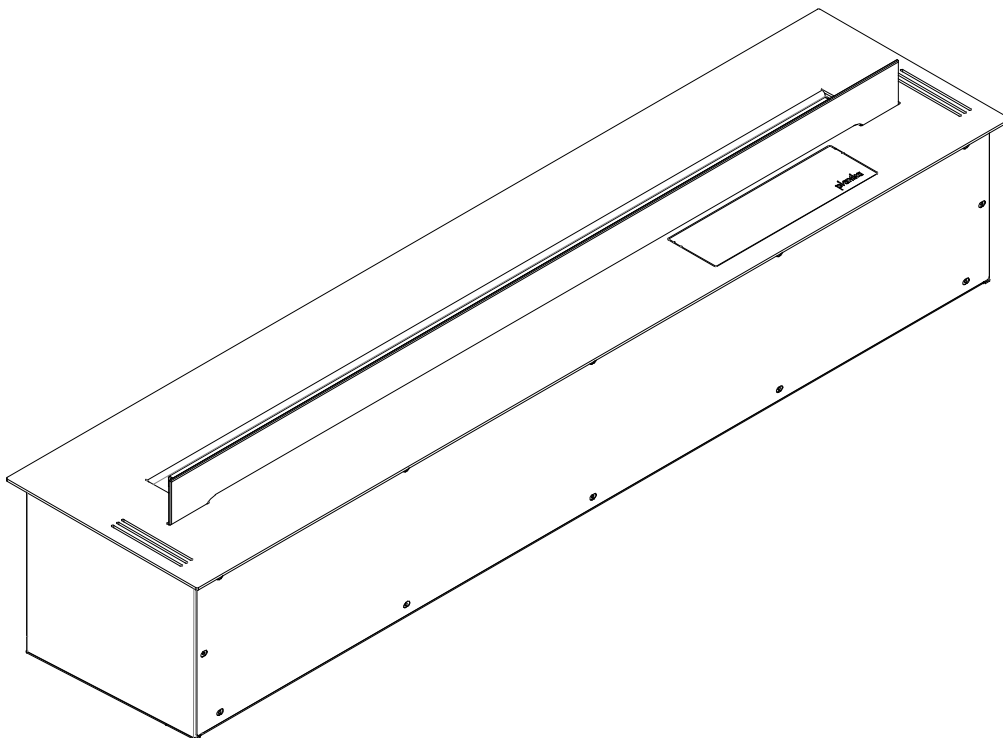

**ADVARSEL**

Denne håndboken gjelder kun installasjon og drift av brenner FLA4 / FLA4+. Installasjonen av Forma-ildstedet som har ramme med glasskjermer er inkludert i den andre håndboken.



**Produktet er en dekorativ enhet som skaper ekte ild.**

**Les den medfølgende dokumentasjonen før du installerer og bruker enheten.**

**Sjekk de lokale forskriftene for ildsteder og drivstofflagring**

1. Kun til innendørs bruk og kun i boliger. Min. temperatur ved bruk er 10 °C.
2. Naturlig luftvekslingskurs i rommet – min. 1/t.
3. Ikke bruk enheten i fuktige og trekkfulle rom.
4. Ikke dekk til enhetens øvre ventilasjonsåpninger.
5. Ingen varmesensitive eller brennbare gjenstander skal plasseres innenfor en radius på 1 meter ved eller rett over enheten.
6. Bruk kun produsentgodkjent dekorativt tilbehør til Planika-ildsteder. Følg de angitte retningslinjene for å forhindre skade på enheten.
7. Bruk kun støpsel/elektriske ledninger som følger med.
8. Vi anbefaler at du plasserer et CO<sub>2</sub>- eller pulverapparat i nærheten av enheten
9. For serviceformål må omgivelsene tillate at enheten enkelt kan fjernes.
10. Hold barn, dyr og uautoriserte personer på avstand fra enheten.
11. Ta vare på emballasjen og håndbøkene for fremtidig bruk.
12. Ikke slå på enheten dersom det forekommer drivstoffsøl.
13. Ikke slå på et varmt apparat.
14. Ikke forstyrr drivstoffylleren når enheten er i drift.
15. Ikke gjør inngrep i enhetens konstruksjon.
16. Ikke berør filamentet eller andre varme deler.
17. Ikke transporter enheten hvis den inneholder drivstoff.
18. Ikke la en enhet stå i bruk uten tilsyn
19. Ikke fyll drivstofftanken for mye, søl skal tørkes grundig av før du tenner enheten.

Brenner	L [mm]	D [mm]	H [mm]		Minste romstørrelse [m <sup>3</sup> ]	Varme [kW]
	FLA 4 / FLA 4+	FLA 4 / FLA 4+	FLA4	FLA4+	FLA 4 / FLA 4+	FLA 4 / FLA 4+
590	590	280	220	305	40	4,1
790	790				50	5,0
990	990				70	6,9
1190	1190				95	9,4
1490	1490				120	12,0
1990	1990				180	18,0
2490	2490				220	21,8

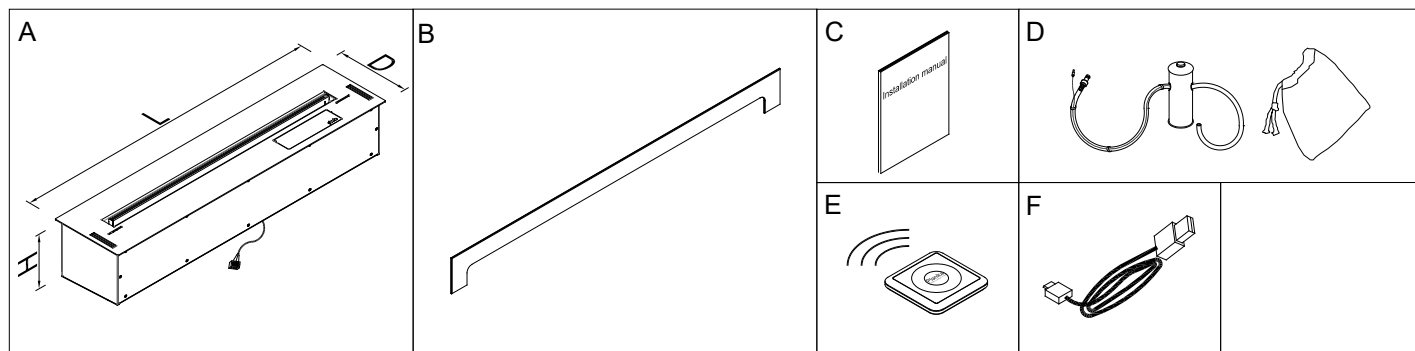

		Antall
A.	Brenner	1
B.	Glasskjerm	1x 590, 790, 990, 1190 2x 1490, 1990, 2490
C.	Installasjons- og brukerhåndbok	1
D.	Drivstoffpumpe	1
E.	Fjernkontroll	1
F.	Servicekabel	1

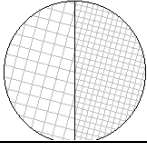

IKKE-BRENNBART MATERIALE

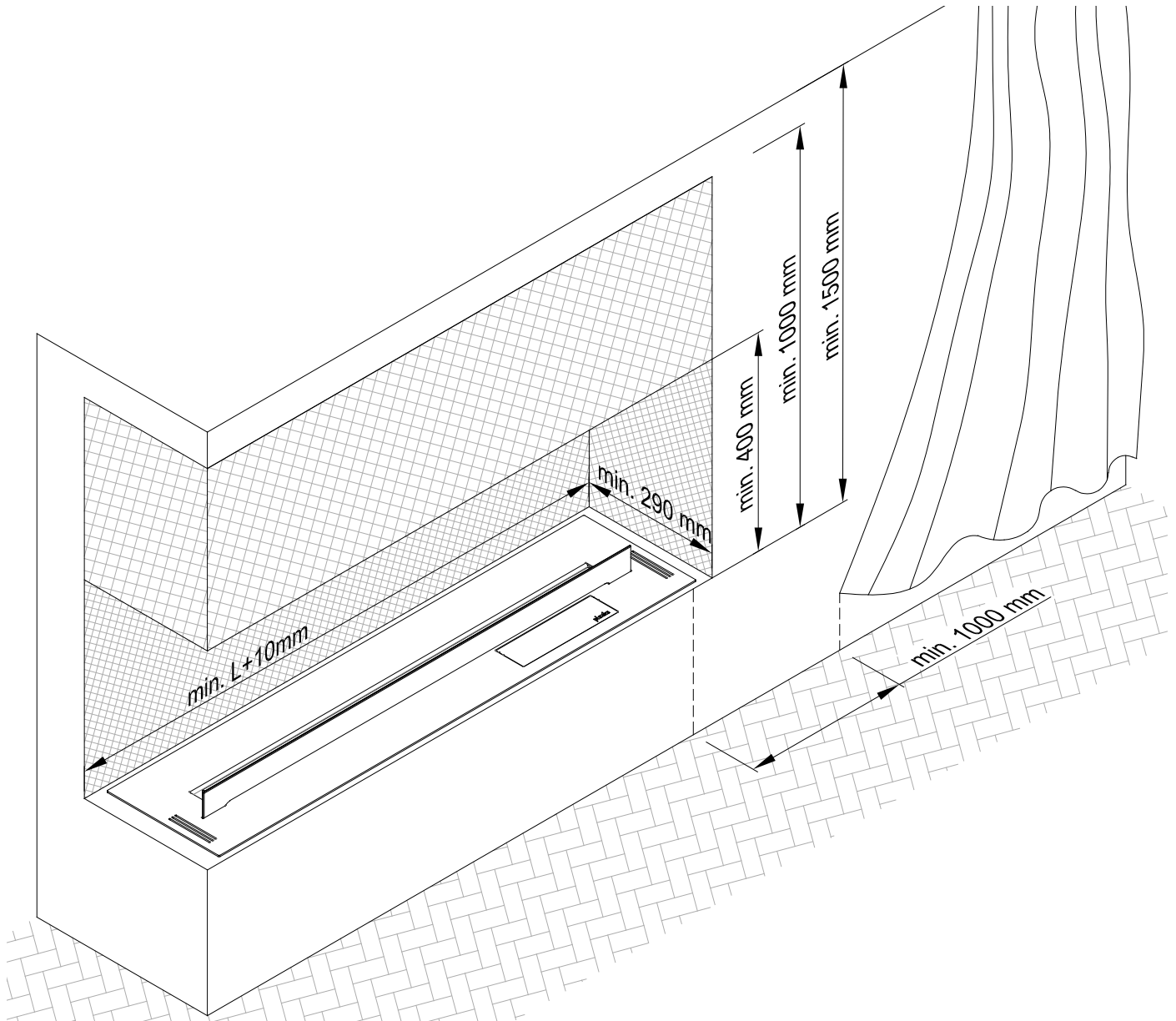

Området rundt ildstedet må være laget av ikke-brennbare materialer og isolert fra brennbare elementer i konstruksjonen. Bruk bare festemidler og lim som er motstandsdyktige mot høy temperatur.

1.

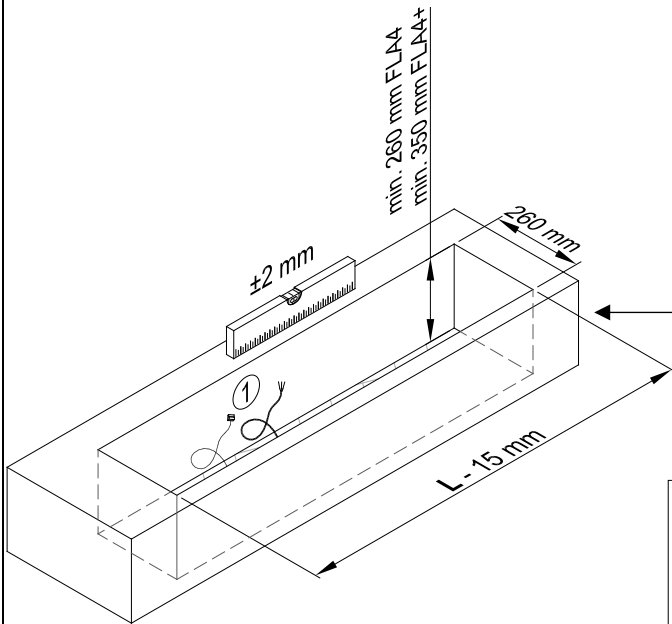

Plassen under enheten må være lukket.



Valgfri SHS-tilkobling

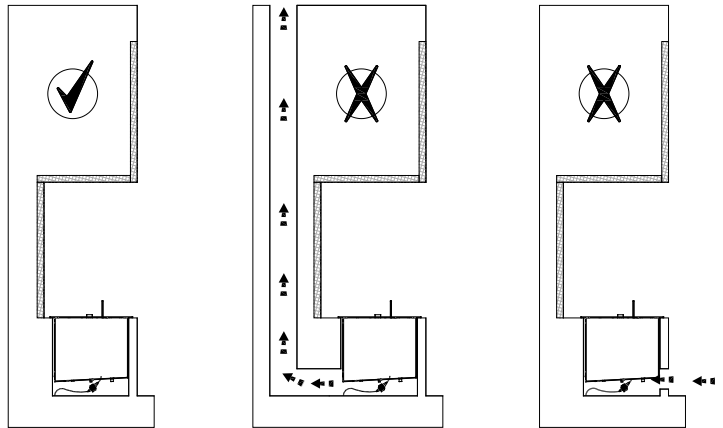

2.

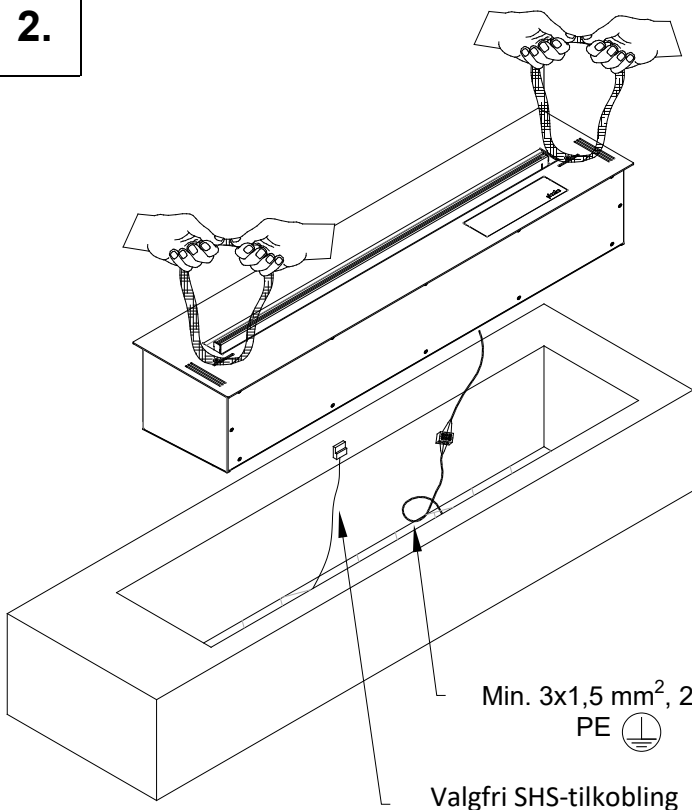

FLA4 / FLA4+

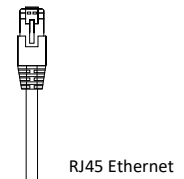
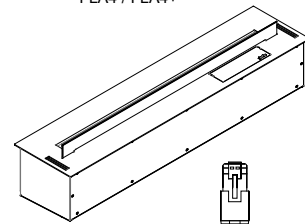

Planika SHS-modul

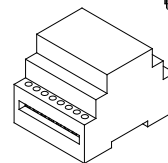

Signal for enhetskontroll  
(Potensiell / potensiell fri)  
(ikke levert av produsent)

Inngangs- /  
(ikke levert av produsent)

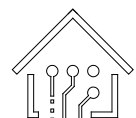

Valgte installasjonsalternativer

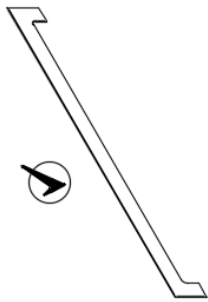

GLASSKJERM (B)

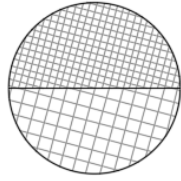

IKKE-BRENNBART MATERIALE

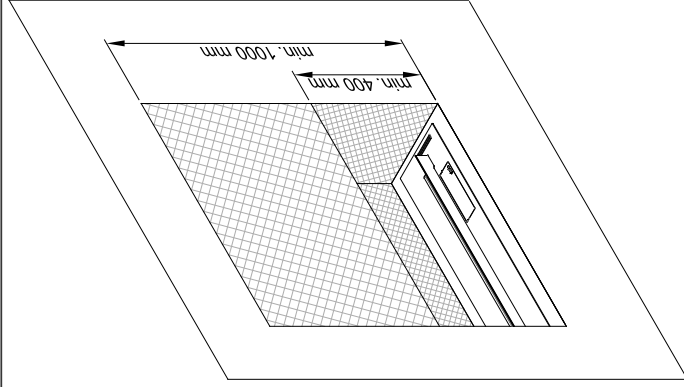
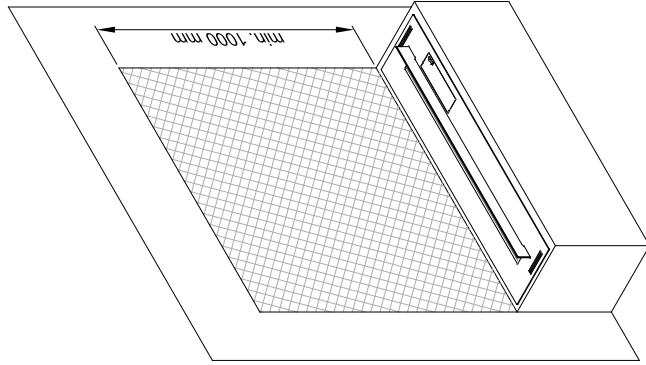
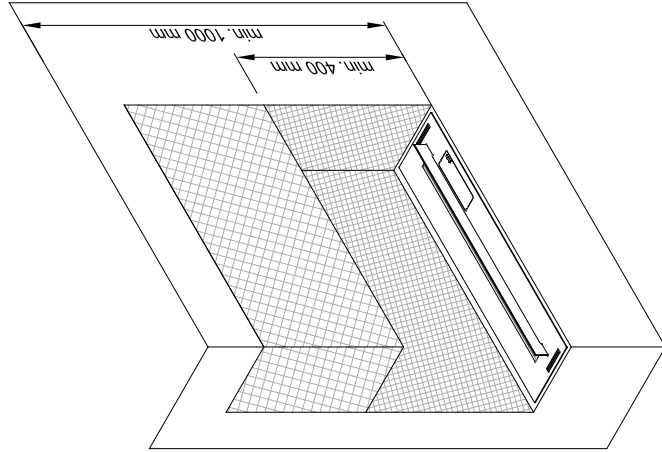
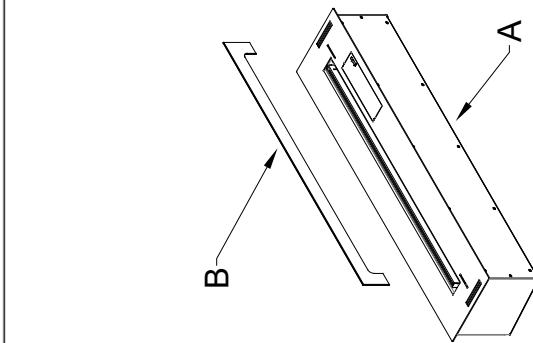

Valgte installasjonsalternativer

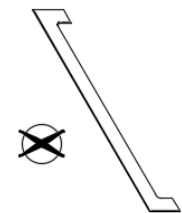

GLASSKJERM (B)

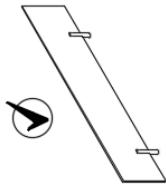

VALGFRITT HERDET  
GLASSPANEL (I)

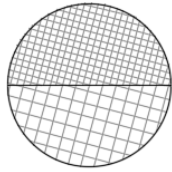

IKKE-BRENNBART MATERIALE

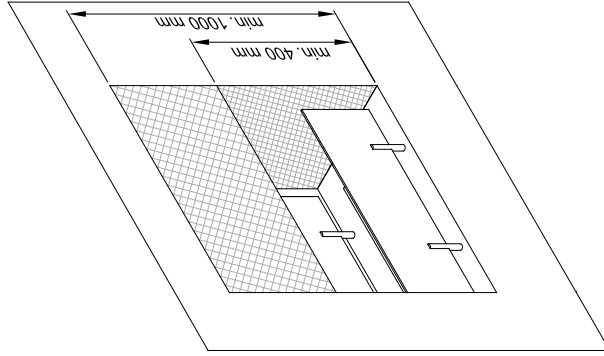
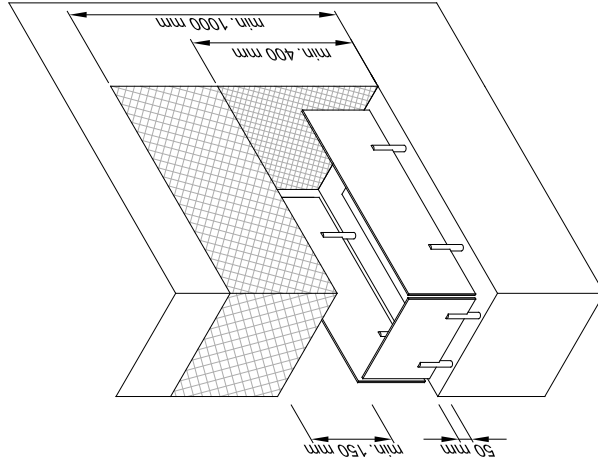
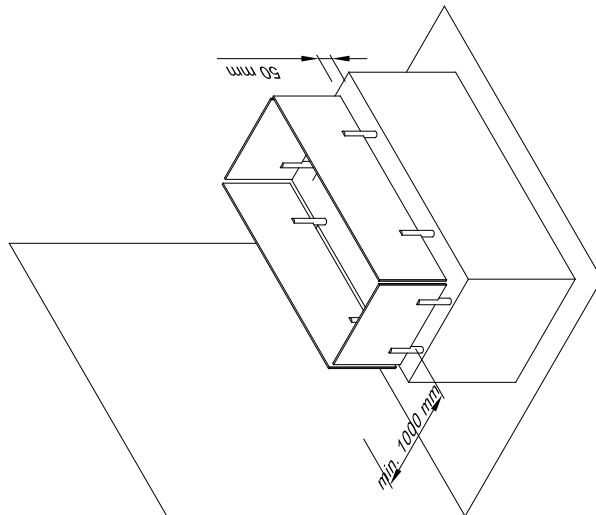

Valgte installasjonsalternativer

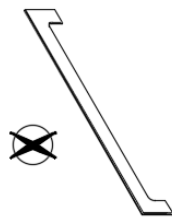

GLASSKJERM (B)

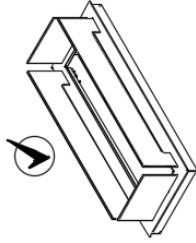

RAMME MED GLASSKJERM

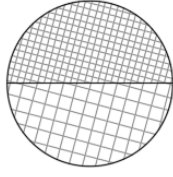

IKKE-BRENNBART MATERIALE

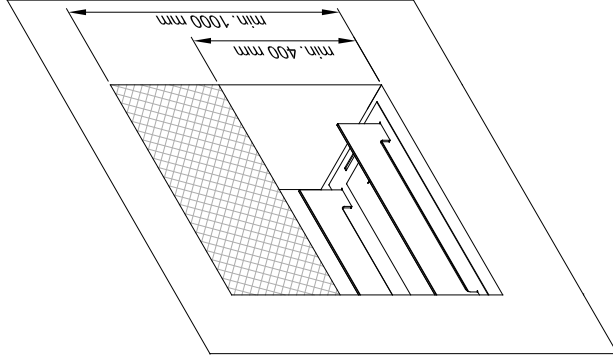
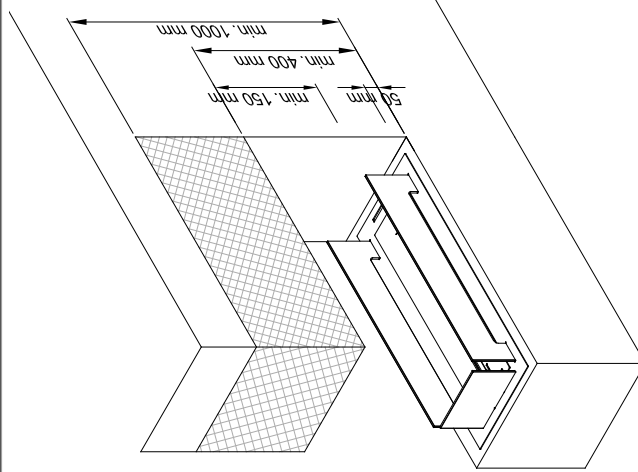
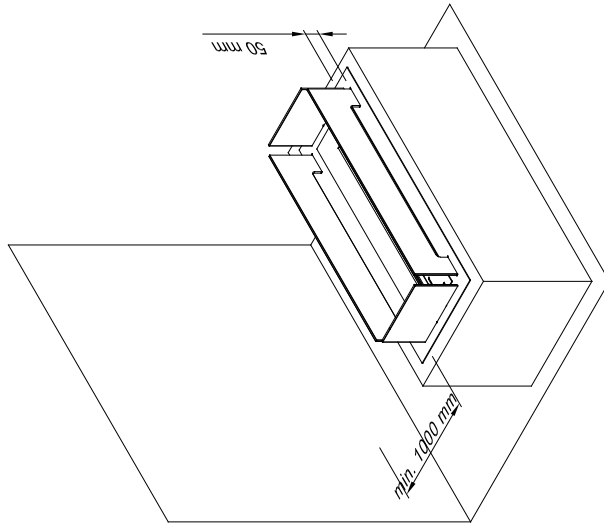



# TV

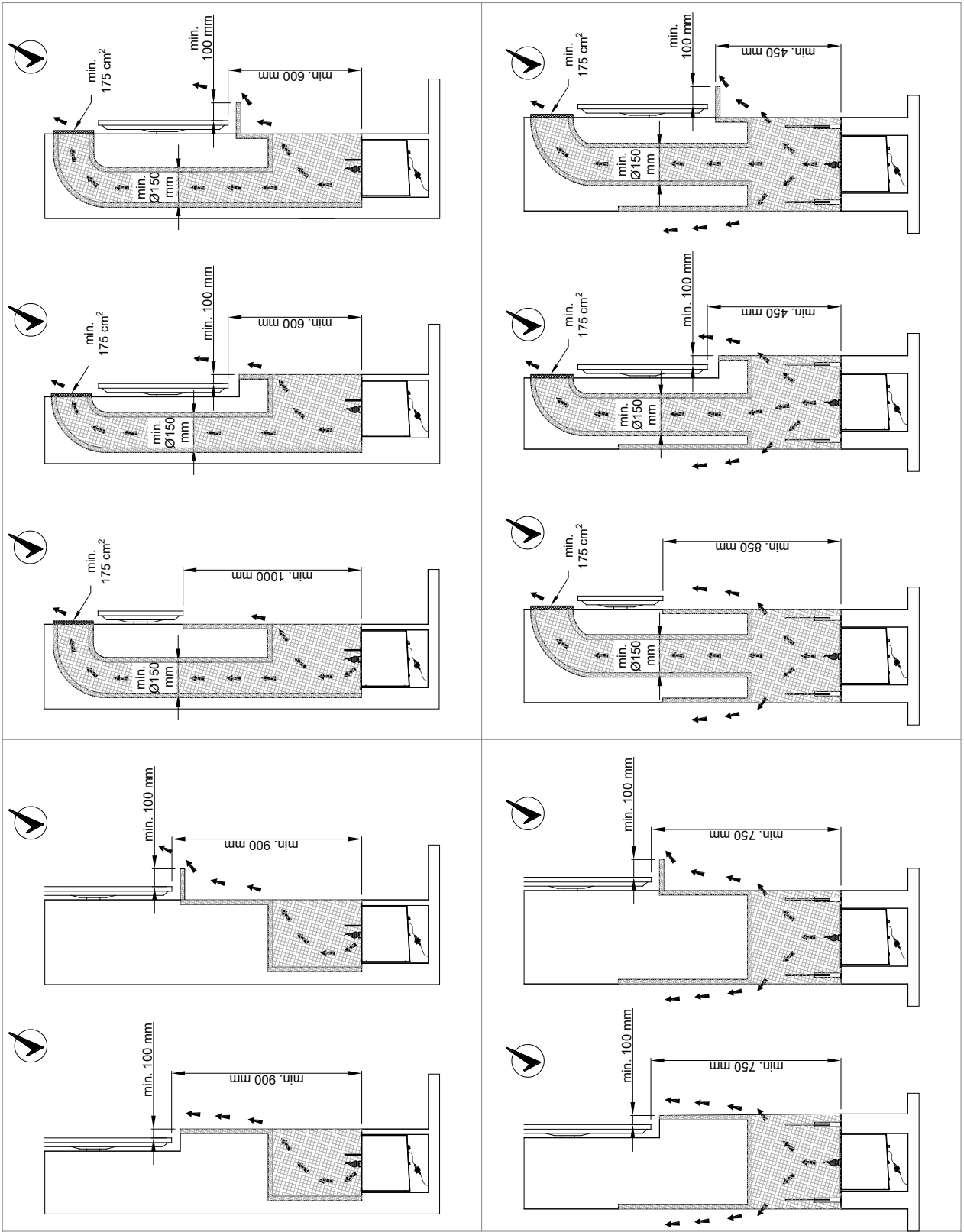

Siden viser de tillatte konfigurasjonene. Alle andre monteringskonfigurasjoner bør sjekkes med Planicas designavdeling. Konfigurasjonen gjelder TV og annet varmesensitivt utstyr. Påkrevd min. 100 mm deflektordybde eller fordypning beregnes fra kanten til TV-en.

# TV

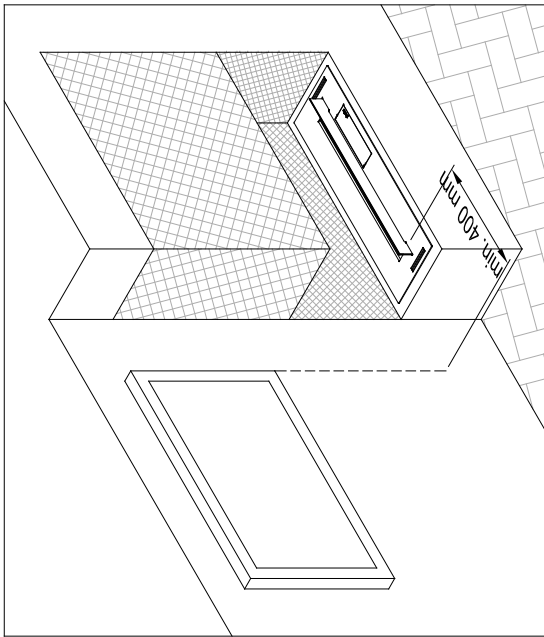
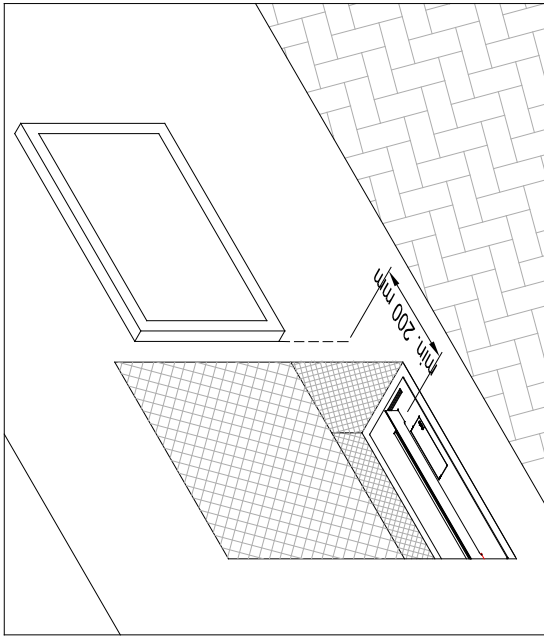

# AC

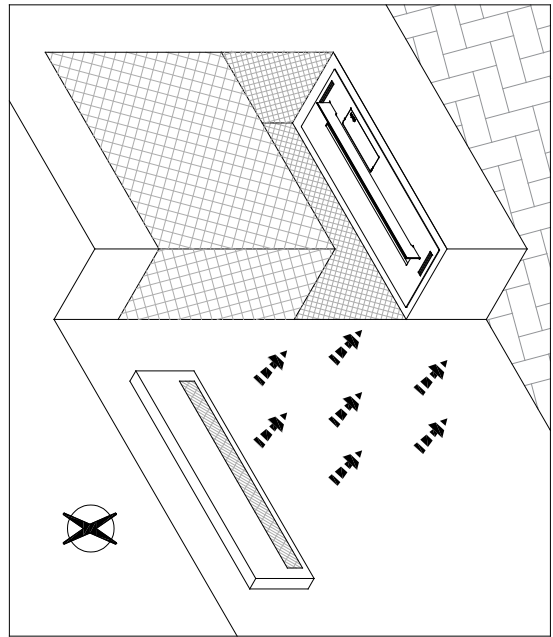
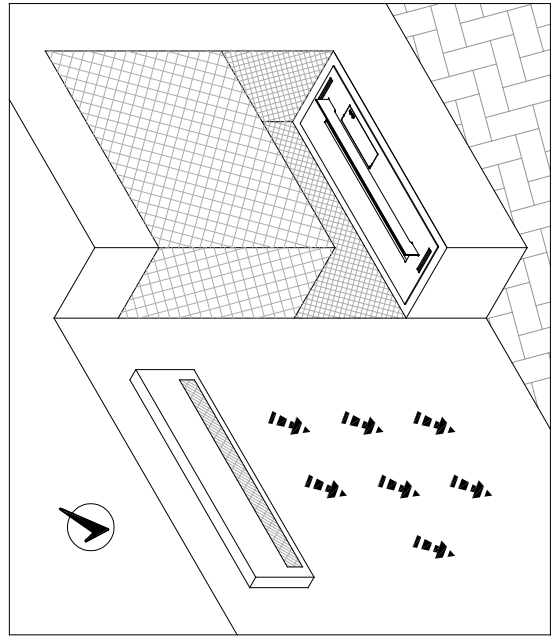

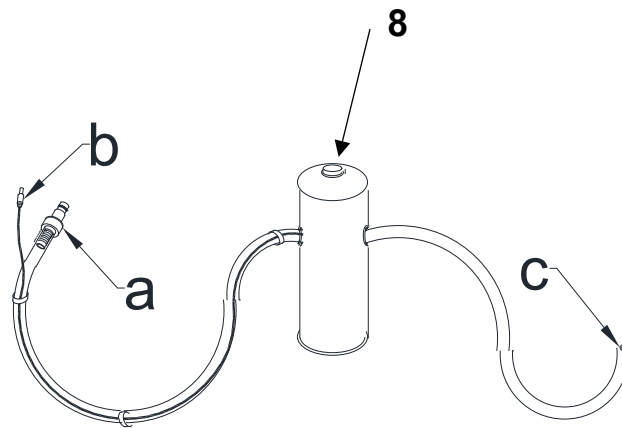
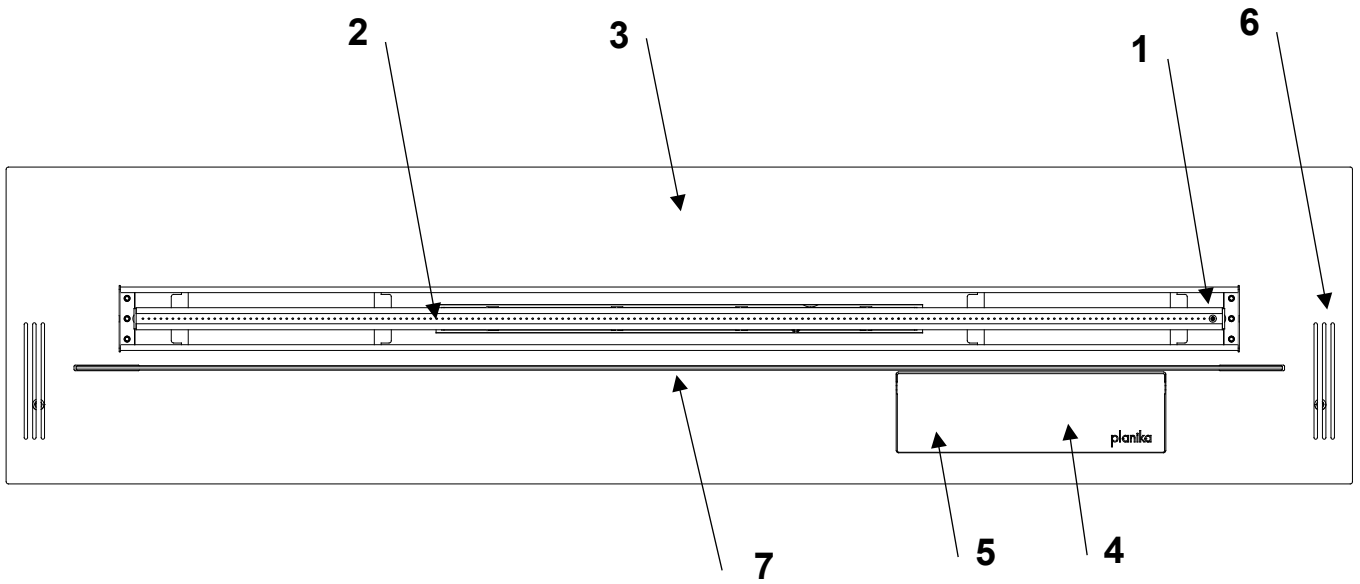

- |                             |
|-----------------------------|
| 1. Filament                 |
| 2. Brenner                  |
| 3. Enhetens overflate       |
| 4. Kontrollpanel            |
| 5. Drivstoffpåfyller        |
| 6. Ventilasjonsrist         |
| 7. Glasskjerm               |
| 8. Drivstoffpumpe (a, b, c) |

## Skjerm 1

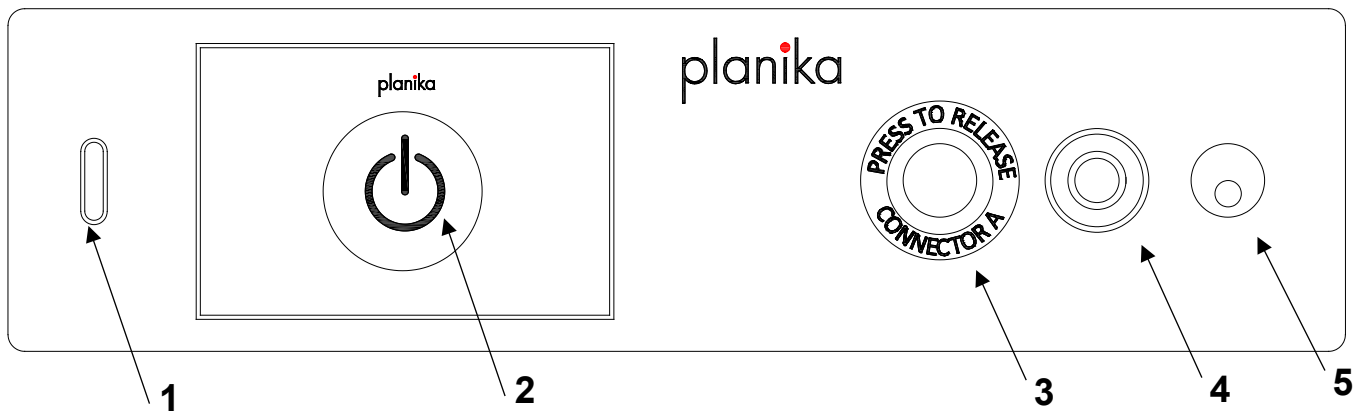

## Skjerm 2

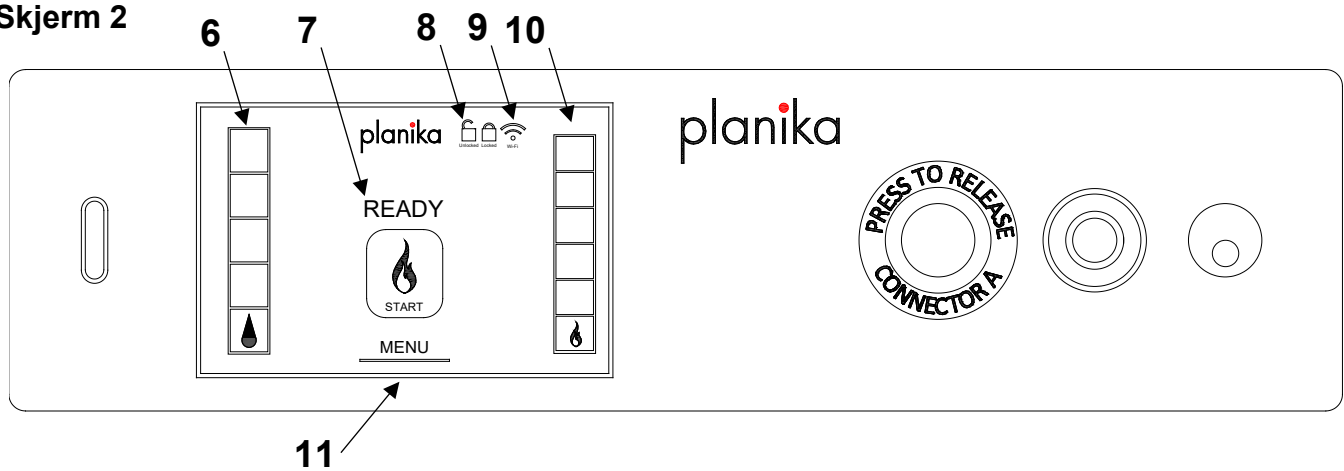

1. Serviceport
2. Strøm PÅ/AV
3. Frigjøring av drivstoffpumpe
4. Drivstoffpumpekobling
5. Stikkontakt til drivstoffpumpe
6. Drivstoffnivå
7. Flamme START/STOPP
8. Låsestatus
9. Wi-Fi-signal
10. Flammehøydenivå
11. Meny-knapp

## PÅFYLLING

1. Åpne lokket (I) og slå på enheten ved å trykke på .
2. Hvis drivstofftanken er tom (**NO FUEL**) – vises på skjermen (II), eller hvis du vil fylle drivstoff på ildstedet, kobler du drivstoffpumpens inntak 'a' (du vil høre en klikkelyd) og strømledningen 'b' (III) (**REFUELLING**) vises på skjermen (IV)

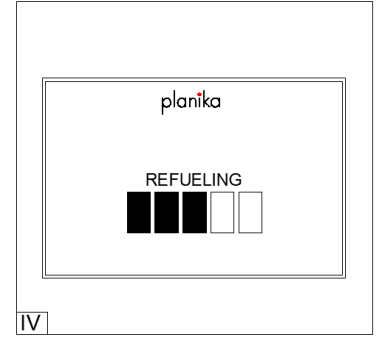
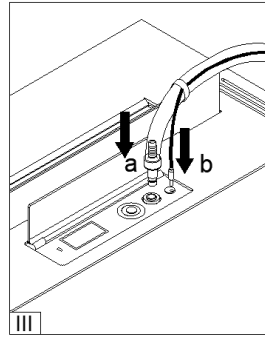
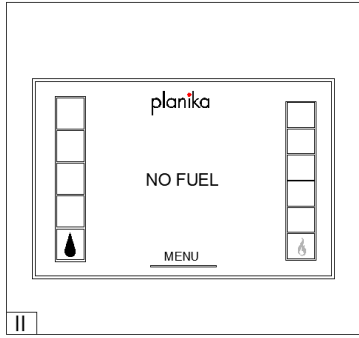
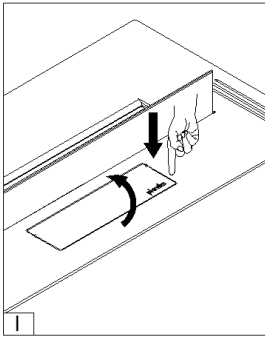

3. Hvis drivstoffflasken er festet med flammebegrenseren (lokk på flaskehalsen) (V), må du fjerne den før du setter inn drivstoffpumpeinntaket (VI) Plasser drivstoffbeholderen stabilt på gulvet og sett inn pumpeislangen 'c' (VI). Trykk og hold inne knappen på pumpen for å starte påfylling (VII).

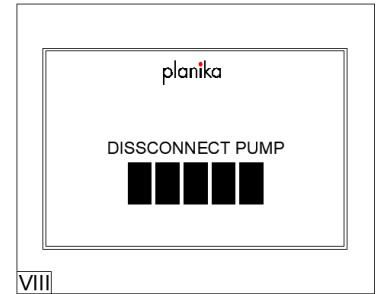
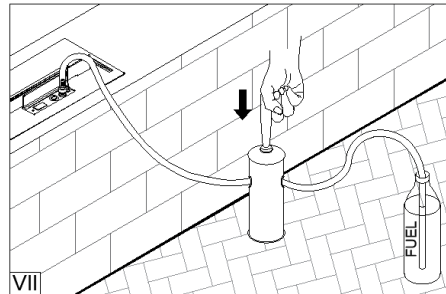
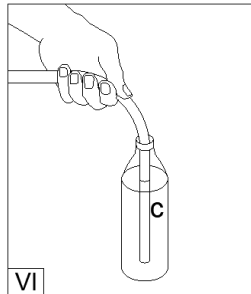
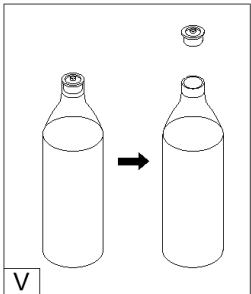

Når drivstoffflasken er tom, bytter du den ut med en full flaske og fortsetter å bruke pumpen (se: avsnitt 3 ovenfor).



Pumpen slutter å etterfylle når drivstofftanken er full (**DISCONNECT PUMP**) – vises på displayet (VIII).

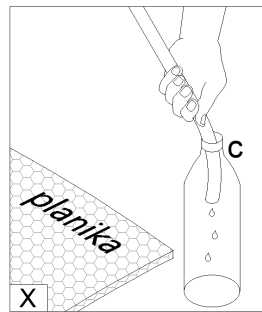
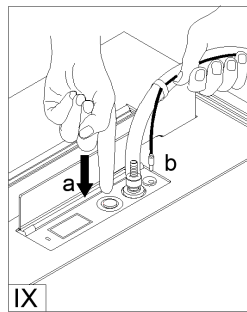









4. Trekk ut strømledningen 'b'. For å koble fra pumpen, hold pumpeinntaket og trykk utløserknappen (IX) bestemt ned.
5. Rist det gjenværende drivstoffet fra slangen 'c' til beholderen og legg pumpen i posen (X).



## FLAMMETENNING

Når  vises på skjermen, er enheten klar til å startes.

Trykk på  på displayet og deretter -knappen. (**STARTING**) – vises på displayet. Å fyre opp enheten tar 2 til 10 minutter. Under oppfyringen kan det forekomme noe røyklukt. Når (**STARTING**) slutter å blinke, og høyt flammenivå vises, lyser enheten og har nådd arbeidstemperaturen.

Slå på	Flamme på	Oppstartsprosedyre	Klar til bruk
 	 <b>READY</b>  MENU	 <b>STARTING</b>  MENU	 <b>4</b>    MENU

## REGULERING AV FLAMMEHØYDE

Når flammen er på, trykk på knappene **+** eller **-** på fjernkontrollen eller flytt flammenivålinjen i mobilappen for å velge en av de seks flammehøydene. Flammen starter i høyde 4 som standard.

**MERK.** Ved for høy temperatur på enheten reduseres flammehøyden automatisk og låses for endring. Hvis temperaturen fortsetter å øke, vil flammen bli slukket.



## SLÅ AV ENHETEN

For å slå enheten AV, trykk på .

**(COOLING)** indikerer at enheten blir avkjølt. Omstart av flammen er bare mulig etter fullstendig nedkjøling av enheten **(READY)** - vises på skjermen.

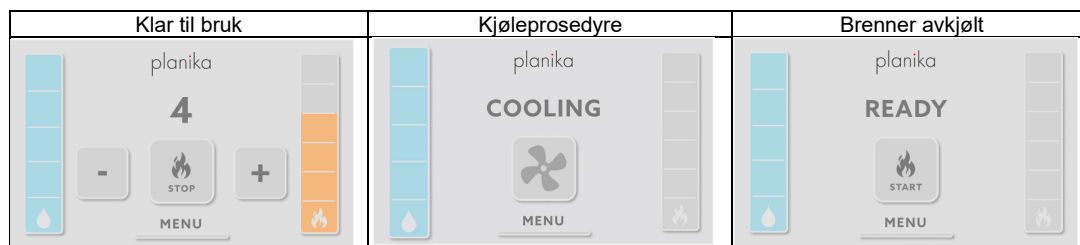











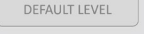

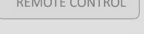
## PANELLÅS

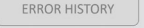
For å låse enheten, gå til **MENU** og klikk deretter på **PANEL LOCK** og velg mellom **CHILD LOCK** og **DEVICE LOCK**.

Klikk på  for å låse kontrollpanelet med alternativet **Device Lock**. **(DEVICE LOCKED)** vises på skjermen når du prøver å klikke på en hvilken som helst knapp på skjermen.

For å deaktivere låsen, trykk og hold inne knappen  i 10 sekunder, **(DEVICE UNLOCKED)** vises på skjermen.



Enhetslåseknapp i menyen	Panellåsmeny	Symbol for låst enhet	Symbol for ulåst enhet
        	 Prevents unintended starting the fireplace. To turn on the Fireplace, press and hold the START button for 4 seconds  Locks the control panel. To disable the lock press and hold the START / STOP button for 10 seconds.	 <b>DEVICE LOCKED</b>	 <b>DEVICE UNLOCKED</b>

Klikk på  for å låse kontrollpanelet med alternativet **Child Lock**. For å starte ildstedet, trykk og hold nede  - knappen i 4 sekunder. For å deaktivere låsen, trykk på knappen  i panellåsmenyen.

Panellåsmeny	Symbol for aktivert barnesikring	Symbol for deaktivert barnesikring
 Prevents unintended starting the fireplace. To turn on the Fireplace, press and hold the START button for 4 seconds  Locks the control panel. To disable the lock press and hold the START / STOP button for 10 seconds.	 <b>CHILD LOCK ACTIVATED</b>	 <b>CHILD LOCK DISABLED</b>

Låsene kan overlappe. Hvis du vil låse opp en enhet med barnesikring og enhetslås aktiv samtidig, låser du opp hver separat.

## AUTOMATISK AVSLÅING

For å angi **Auto Off** (automatisk avslåing) - gå til **MENU** og velg deretter **AUTO OFF**. Angi tidslengden ved å klikke på **SET TIME**. Øk tiden ved å klikke på , reduser ved å klikke på knappen .

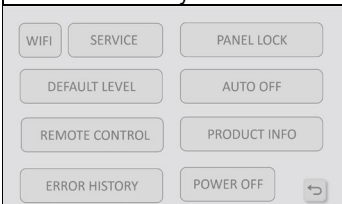
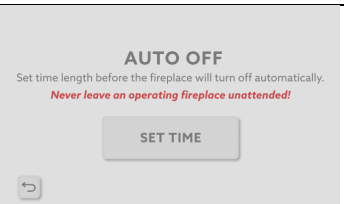
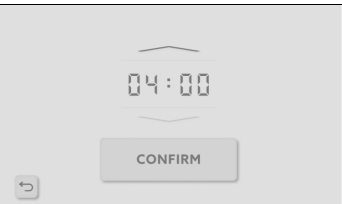
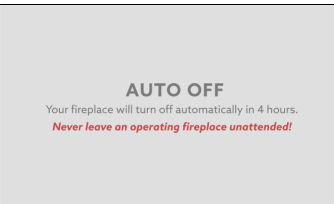

Bekreft det med knappen

**CONFIRM**

Knapp for automatisk avslåing i menyen	Knapp for å angi tid	Stille inn tid	Bekreftelsessymbol
			

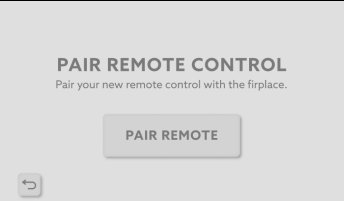

## FJERNKONTROLL

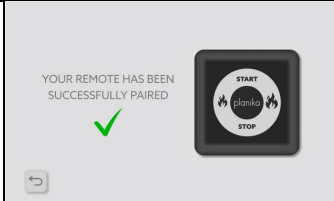
Hvis du vil parkoble fjernkontrollen med brenneren, går du til **MENU** og velger **REMOTE CONTROL**. Klikk på **PAIR REMOTE** og gå deretter gjennom sekvensen som vises på skjermen. Vellykket paring av fjernkontrollen vil bli bekreftet på skjermen.

Fjernkontrollknapp i menyen	Parkoblingsknapp	Parkobling av fjernkontroll kommuniserer	Vellykket parkobling kommuniserer
			

## PRODUKTINFO

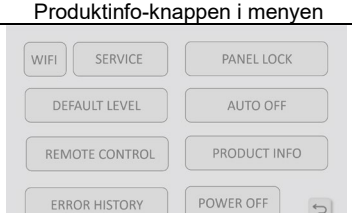
Hvis du vil kontrollere grunnleggende informasjon om brenneren, går du til **MENU** og velger **PRODUCT INFO**.

Produktinfo-knappen i menyen	Infoliste
	

## STANDARDNIVÅ

For å angi standard flammenivå, gå til **MENU** og velg deretter **DEFAULT LEVEL**.

Knapp for standardnivå i menyen	Knapp for å angi nivå	Område for flammenivå
		

## FEILHISTORIKK

Hvis du vil kontrollere loggen over nylige feil, går du til **MENU** og velger **ERROR HISTORY**. Feilliste:

Knapp for feillogg i menyen	Liste over feillogger	Liste over feillogger

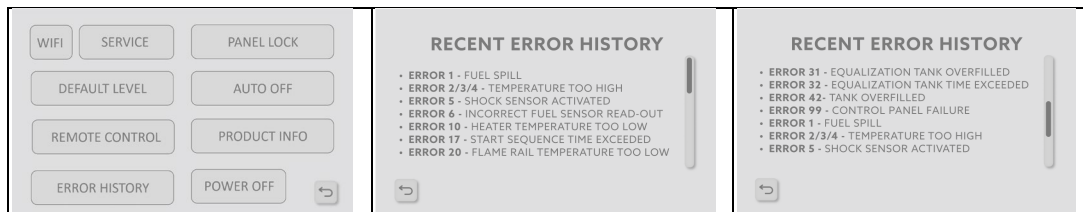





FEIL 1	Drivstoffsøl	Koble enheten fra strømforsyningen i minst 24 timer.
FEIL 2/3/4	Temperaturen er for høy (overoppheting eller sensorfeil). Omgivelsestemperaturen er for lav.	Forsikre deg om at enheten er installert i samsvar med installasjonsinstruksjonene.
FEIL 5	Støtsensor aktivert	-
FEIL 6	Feil avlesning av drivstoffsensor	Sørg for at anbefalt drivstoff brukes.
FEIL 10	Varmetemperaturen er for lav	Koble enheten fra strømforsyningen i 10 minutter.
FEIL 17	Startsekvenstiden er overskredet	Forsikre deg om at tenneren lyser rødt og at enheten er installert i samsvar med installasjonshåndboken.
FEIL 20	Peisskinnetemperaturen er for lav når du starter	Forsikre deg om at apparatet er installert i samsvar med installasjonsinstruksjonene.
FEIL 21	Peisskinnetemperaturen er for lav under brann	Forsikre deg om at apparatet er installert i samsvar med installasjonsinstruksjonene.
FEIL 31	Hovedtank overfylt	Forsikre deg om at drivstoffpumpen brukes i samsvar med bruksanvisningen. Sørg for at anbefalt drivstoff brukes.
FEIL 32	Pumpetid for lenge i mellomtanken	Sørg for at anbefalt drivstoff brukes.
FEIL 41	Ekspansjonstank overfylt	Sørg for at det anbefalte drivstoffet brukes.
FEIL 99	Kommunikasjonsfeil i kontrollpanelet	Koble enheten fra strømforsyningen i 10 minutter.

## KONFIGURASJON AV TRÅDLØS KONTROLL

Hvis du vil parkoble enheten med mobilappen, går du til **MENU** og velger **WIFI**.

Klikk på **(DIRECT WIFI)** for å koble direkte til brennerens WI-FI. Angi en SSID og passord for tilkobling, når du sender blir bekreftelsen vist av ikonet  i høyre hjørne.

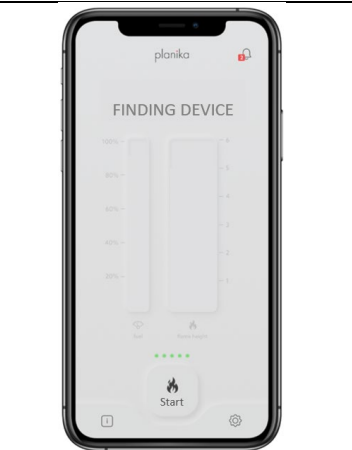
Slå på Wi-Fi på mobilenheten din og let gjennom listen etter enheten du konfigurerte tidligere. Koble til den ved hjelp av passordet du anga. Slå på Planika FLA4-appen, meldingen **(FINDING DEVICE)** vises på skjermen. Applikasjonen vil automatisk søke etter ildstedet.

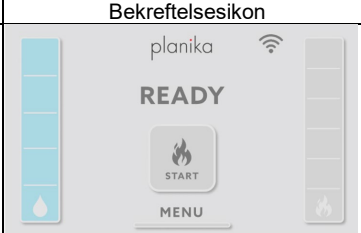
Brennerens kontrollpanelskjerm		Skjerm for mobilenhet	
Enhetslåseknapp i menyen	Wifi-tilkoblingsmetoder	Wi-Fi fra listen over mobilenheter	Finne enheten
			
SSID og passord	Bekreftelsesikon		
			

Klikk på **(HOME WIFI)** for å koble til tilgjengelige Wi-Fi-nettverk. Velg nettverket fra listen og skriv inn passordet. Bekreftelse vises av Wi-Fi-ikonet  i høyre hjørne.

Brennerens kontrollpanelskjerm		Skjerm for mobilenhet	
Knapp for Wi-Fi-konfigurasjon	Velg nettverk	Finne enheten	
			
Angi passordet	Bekreftelsesikon		



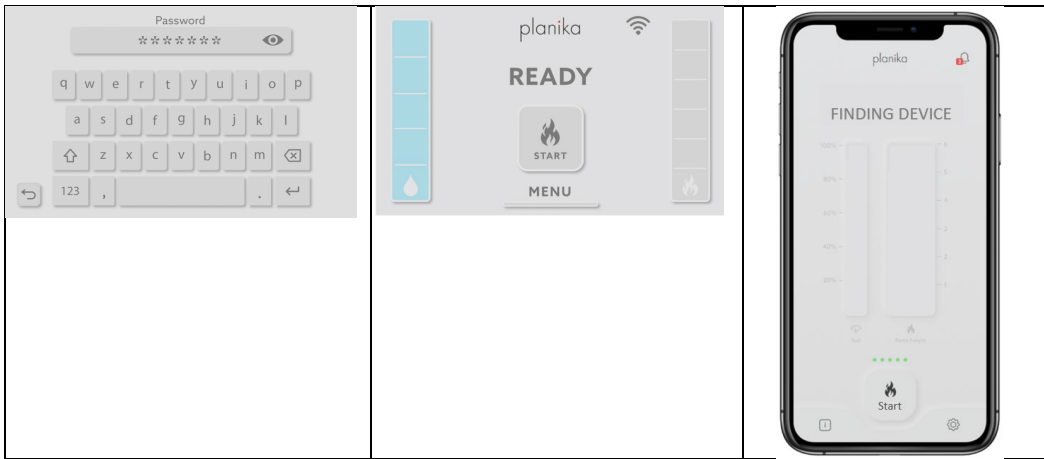

## FLA4-APPEN

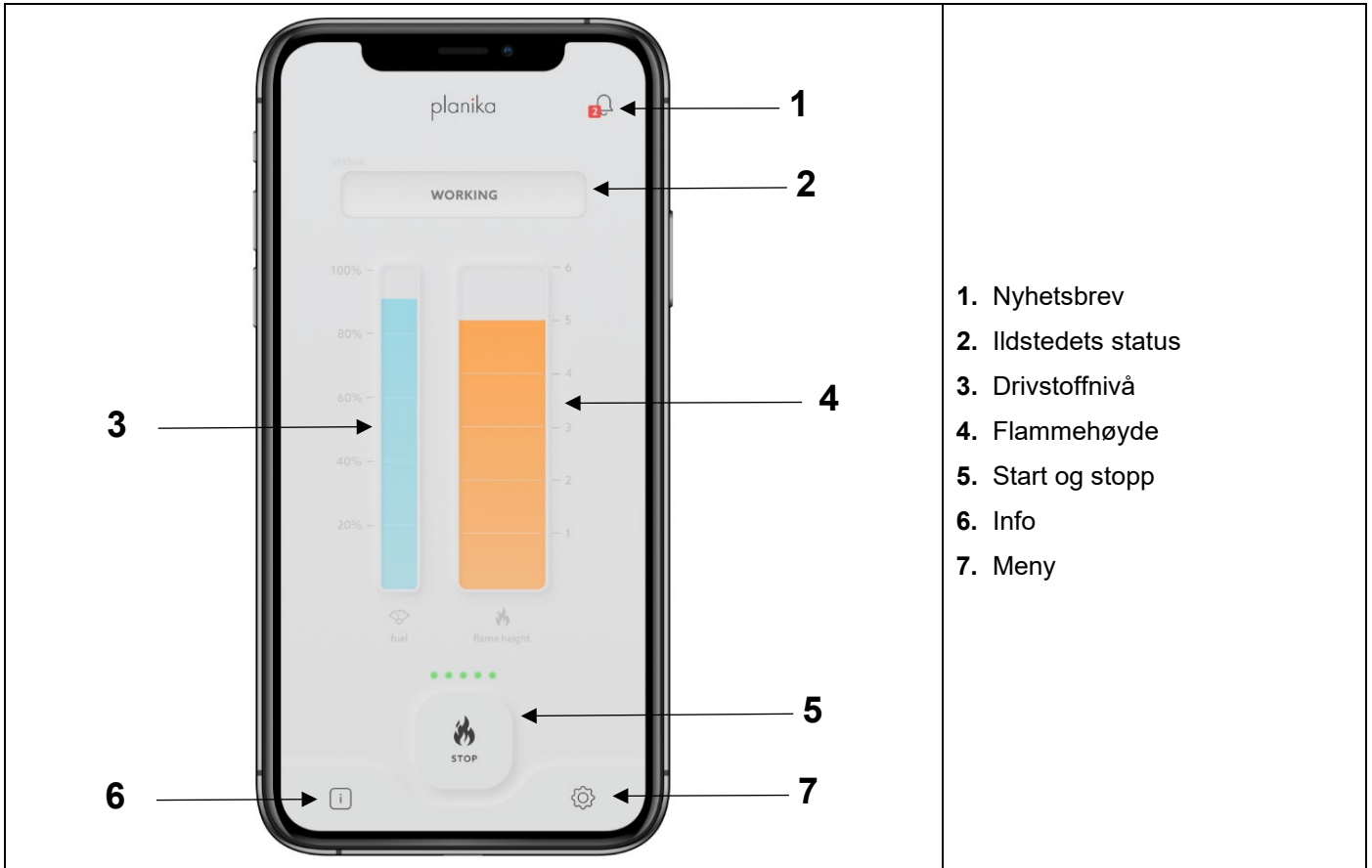





1. Nyhetsbrev
2. Ildstedets status
3. Drivstoffnivå
4. Flammehøyde
5. Start og stopp
6. Info
7. Meny

## MENY

For å få tilgang til menyen, trykk på knappen . Hvis du vil gå tilbake til hovedpanelet, trykker du på **BACK**

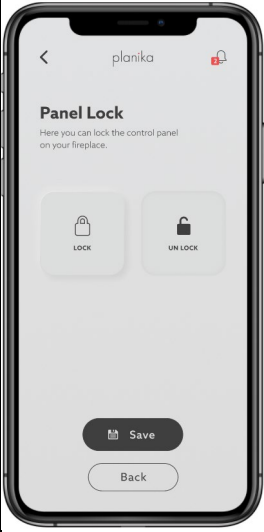
For å få tilgang til generell informasjon om ildstedet, trykk på knappen . Nyhetsbrevet er tilgjengelig etter å ha trykket på knappen

Meny	Info	Nyhetsbrev	Barnesikring
<p>Appens hovedinnstillinger. Trykk på fanen for å endre innstillingene.</p>	<p>Trykk for å sjekke den generelle informasjonen om ildstedet</p>	<p>Trykk for å sjekke varslene</p>	<p>Trykk på <b>AKTIV BARNESIKRING</b> for å låse enheten. Trykk og hold inne <b>START</b>-knappen i 4 sekunder for å slå på enheten.</p>

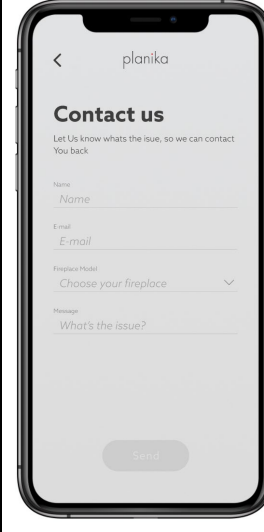
Panellås	Automatisk avslåing	Standardnivå	Dine ildsteder	Kontakt oss
				
<p>Trykk på <b>LOCK</b> for å låse kontrollpanelet på ildstedet. Trykk på <b>UNLOCK</b> for å låse opp kontrollpanelet på ildstedet. Bekreft ved å klikke på <b>SAVE</b>. <b>STOP</b> på displayet vil være aktivt av sikkerhetsmessige årsaker</p>	<p>Trykk på <b>AUTO OFF</b> for å slå av enheten automatisk. Still inn tidslengden før ildstedet skal slås av automatisk, og klikk på <b>SAVE</b> for å bekrefte</p>	<p>Endre standard startflamme høyde. Trykk på <b>SAVE</b> for å bekrefte endringen. Trykk på <b>RESET</b> for å tilbakestille valget. Standardinnstillingen for flammen er høyde 4.</p>	<p>Sjekk tilgjengelige ildsteder. Trykk på <b>EDIT</b> for å endre enhetsnavnet. Trykk på <b>CONNECT</b> for å koble til enheten.</p>	<p>Kontakt Planika via e-post. Trykk på <b>SEND</b> for å sende oss en e-post.</p>

**DRIVSTOFF** - Bruk kun etanolbrensel produsert fra planter ved dobbelt alkoholdestillasjon som består av 95–96,6 % etanol etter volum. Fanola er det anbefalte drivstoffet med farmakologisk renhet.

IKKE BRUK SYNTETISKE PETROLEUMSBASERTE DRIVSTOFFER DA DE INNEHOLDER FORURENSNINGER, AVGIR UBEHAGELIG LUKT OG KAN SKADE ILDSTEDET! IKKE BRUK DRIVSTOFF SOM INNEHOLDER 100 % ETANOL, DRIVSTOFFER I GELÉFORM ELLER AROMATISKE DRIVSTOFFER!

**RENGJØRING** - Rengjør med en fuktig klut og skånsomme vaskemidler, og kun når enheten er slått av og avkjølt.

**SERVICE** - Behold den medfølgende USB-kabelen for service. Ta kontakt med oss på [service@planikafires.com](mailto:service@planikafires.com)