

Jøtul Loke Corten

Jøtul Loke Corten
Manual Version P03

NO - Monteringsanvisning	2
SE - Monteringsanvisning	6
UK/US - Installation Instructions	10
FR - Manuel d'installation	14
DE - Montageanleitung	18
ES - Manual de instalación	22
US - Safety sheet	26



Art. no. 50053330



Manualen må oppbevares under hele produktets levetid. Manualen skall sparas under hela produktens levtid. These instructions must be kept for future references. Wir empfehlen Ihnen, die Montage- und Bedienungsanleitung für spätere Zwecke sorgfältig aufzubewahren..

NORSK



Advarsel! Peisen kan ikke brukes i lukkede eller bebodde rom som hus, telt campingvogner, bobiler eller båter. Dette vil forårsake kullosforgiftning og fører til livsfare.

NB! Monterings- og bruksanvisningen skal oppbevares under hele produktets levetid.

Følg monteringsanvisningen som vist i figur 1.

- Ikke stram skruene for hardt.

Sikkerhetshensyn

Alle lokale forordninger, inklusive de som henviser til nasjonale og europeiske standarder, skal overholdes ved installasjonen av produktet. Ildstedet må alltid monteres i henhold til landets gjeldende regelverk.

Plassering

- Peisen skal plasseres **minimum** 1,5 m fra brennbare overflater og materialer til sidene.
- Peisen må plasseres på et ikke brennbart materiale så som mur, betong, fjell eller stein.
- Peisen kan ikke plasseres i lukkede rom, telt, campingvogn, båt eller innendørs.
- Peisen kan ikke plasseres under utheng eller lavhengende grener fra trær.
- Peisen skal stå stødig, på plant og stabilt underlag. Det kan også være lurt å avklare med naboer med hensyn til plassering med hensyn til røyk og lukt.

Bruk av peisen

- La aldri peisen brenne ubevoktet. Vi anbefaler å ha vann nært tilgjengelig.
- Peisen skal **KUN** brukes med tørr ubehandlet ved/grillkull.
- Advarsel! **Bruk aldri væsker som bensin, parafin, rødsprit e.l. til opptenning. Du kan skade både deg selv og produktet.** Vi anbefaler å bruke Jøtul Firestarters (opptenningsbriketter). Annet materiale kan skade peisen og forringe levetiden.
- Medfølgende bålpanne skal brukes. Peisen skal ikke fylles for full av ved, da dette utvikler mer varme enn den er beregnet for.
- Flytt aldri peisen eller berør den mens den brenner. La den også stå en tid etter bruk før den berøres. Pass ekstra på at småbarn og dyr ikke kommer for nær peisen.
- La veden brenne ut og peisen avkjøles.
- Fjern restene av ved eller kull, da ved kan selvantenne etter bruk. Rengjør peisen med fille/klut.

Værforhold:

- Pass på peisen dersom det blåser. Flammen kan brenne ukontrollert. Er været for ustabil, anbefales det å vente med opptenning.

Etter fyring

Når peisen ikke er i bruk, anbefales det å oppbevare den på et tørt sted.

Vedlikehold

Peisen er produsert i Cortenstål, som etter kort tid får et "røft" rustbelegg på overflaten. Rustbelegget har en beskyttende effekt som gjør at peisen kan stå ute hele året. Cortenstål benyttes også på husfasader for å få en rusten effekt.

NB! Rust kan renne ned på underlaget og danne flekker som er vanskelige å få bort. Beskytt derfor underlaget.

NB! Peisen skal ikke overflatebehandles.

Tekniske data:

Høyde: 148 cm
Bredde: 45 cm
Dybde: 40 cm
Vekt: 26 kg

Garanti

2 år fra kjøpsdato.

NB! Peisen vil på grunn av varmen kunne endres noe i fasong (rette flater kan bli litt rundere). Dette er en naturlig endring som følge av bruk, og gir ikke reklamsjonsrett.

JØTUL LOKE CORTEN

Utepeis

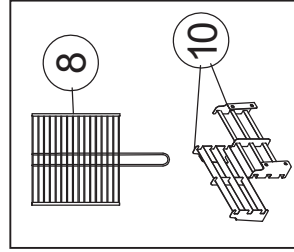
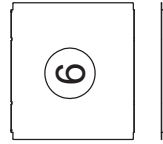
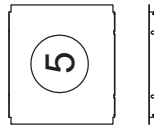
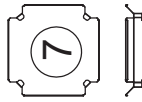
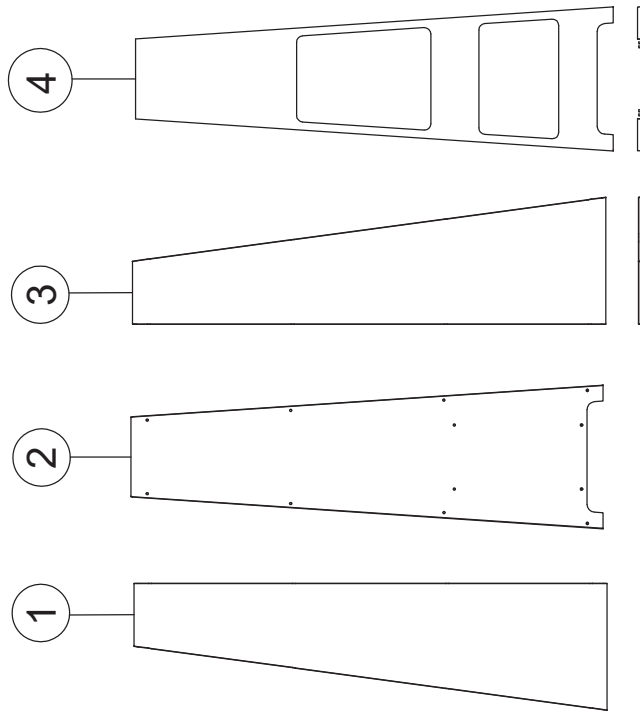
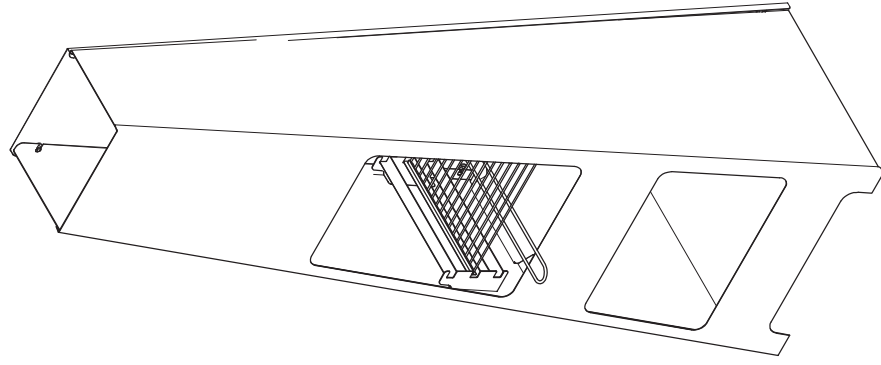

Tilleggsutstyr

Art. no. 50051706
Grisfangersett

Art. no. 50051705
Grillsett

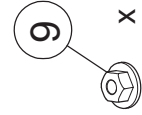

x 32 Pcs

M6

Montering

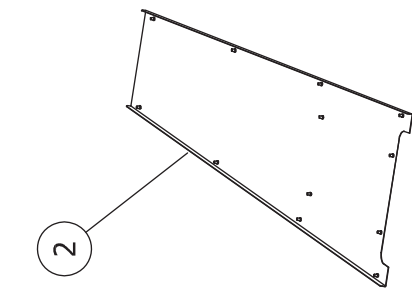

I

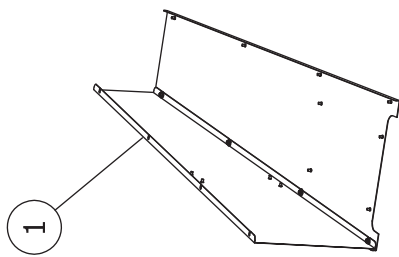

II

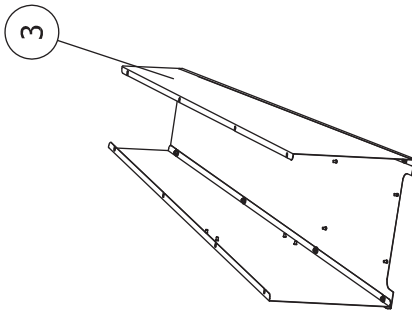

III

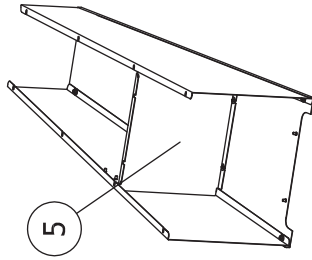

IV

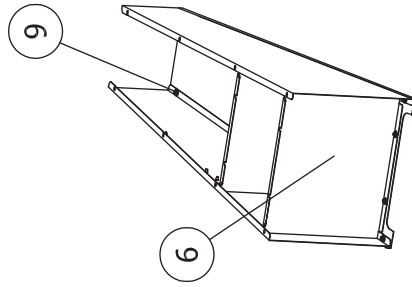

V

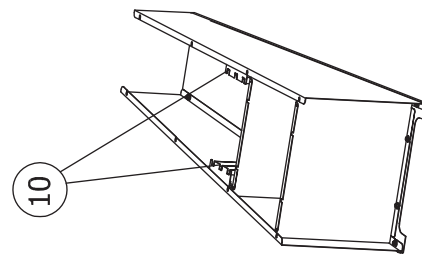

VI

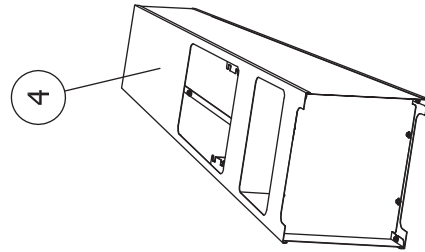

VII

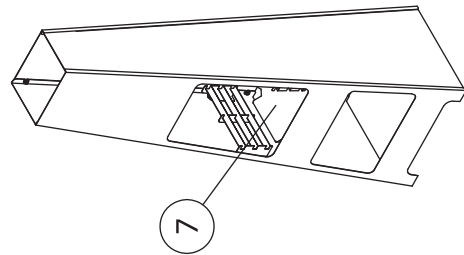

VIII

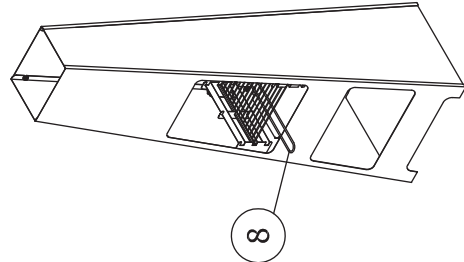

IX

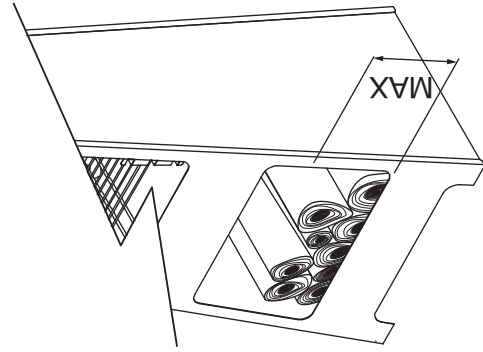

X

Fig. 1

SVENSKA

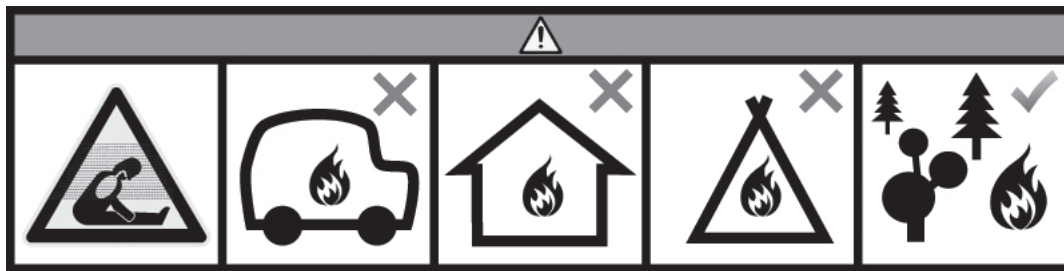

Varning! Kaminen får inte användas i slutna eller bebodda utrymmen som t.ex. tält, husvagnar, husbilar eller båtar. Sådan användning kan orsaka kolmonoxidförgiftning som medför livsfara

Obs! Förvara monterings- och bruksanvisningen på säker plats under produktens hela livslängd.

Följ monteringsanvisningen i figur 1.

- Dra inte åt skruvarna för hårt.

Säkerhetsanvisningar

Alla lokala föreskrifter samt gällande nationella och europeiska standarder ska följas vid installation av produkten. Kaminen måste alltid monteras i enlighet med gällande, nationellt regelverk.

Placering

- Kaminen ska placeras minst 1,5 m från brännbara ytor och material.
- Kaminen ska placeras på ett icke brännbart material som t.ex. murverk, betong, berg eller sten.
- Kaminen får inte placeras i slutna utrymmen, tält, husvagnar, båtar eller inomhus.
- Kaminen får inte placeras under utsprång eller lågt hängande trädgrenar.
- Kaminen ska stå stadigt på ett plant och stabilt underlag. Med tanke på rök och lukt kan det vid behov vara fördelaktigt att komma överens med grannarna om kaminens placering.

Användning av kaminen

- Lämna aldrig en tänd kamin utan uppsikt. Vi rekommenderar att vatten hålls tillgängligt i närheten av kaminen.
- Kaminen får ENBART användas med torr och obehandlad ved/grillkol.
- Varning! Använd inte vätskor som bensin, paraffin, rödsprit eller liknande för upptändning. Du kan skada både dig själv och produkten. Vi rekommenderar Jøtul Firestarters (tändbriketter). Annat material kan skada kaminen och förkorta dess livslängd.
- Använd den medföljande eldpannan. Lägg inte för mycket ved i kaminen. Annars utvecklas mer värme än kaminen klarar.
- Flytta aldrig kaminen och vidrör den inte så länge den är tänd. Låt den stå en stund efter användning innan du vidrör den.
- Se speciellt till att småbarn och djur inte kommer för nära kaminen.
- Låt veden brinna ut och kaminen svalna.
- Ta bort resterna av ved eller kol. Ved kan självantändas efter bruk. Rengör kaminen med en trasa.

Väderförhållanden:

Håll kaminen under uppsikt om det blåser. Flamman kan brinna okontrollerat. Om vädret är för ostabilt rekommenderar vi att du väntar med att tända kaminen.

Efter användning

Kaminen bör förvaras på en torr plats när den inte används.

Underhåll

Kaminen är tillverkad av cortenstål som efter kort tid får en rostbeläggning och ett rustikt utseende. Rostbeläggningen har en skyddande effekt som gör att kaminen kan stå ute året om. Cortenstål används också på husfasader för att skapa en rostig effekt.

Obs! Rost kan rinna ned på underlaget och orsaka fläckar som är svåra att ta bort. Skydda därför underlaget.

Obs! Kaminen får inte ytbehandlas.

Tekniska data:

Höjd: 148 cm
Bredd: 45 cm
Djup: 40 cm
Vikt: 26 kg

Garanti

2 år från inköpsdatum.

Obs! Värmen kan göra att kaminens form ändras något (raka ytor kan bli lite rundare). Detta är en naturlig förändring som uppstår under användning och medför ingen reklamationsrätt.

JØTUL LOKE CORTEN

Utomhuskamin

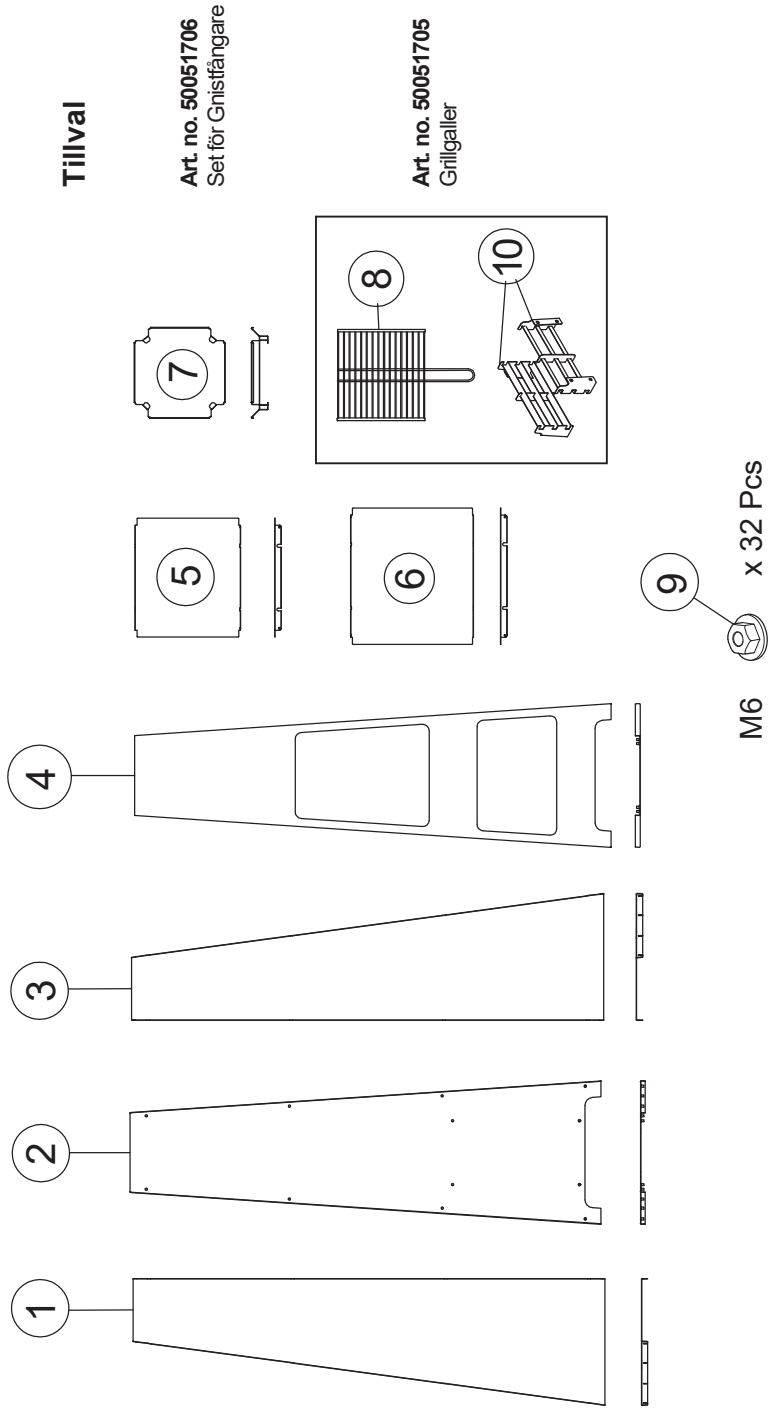
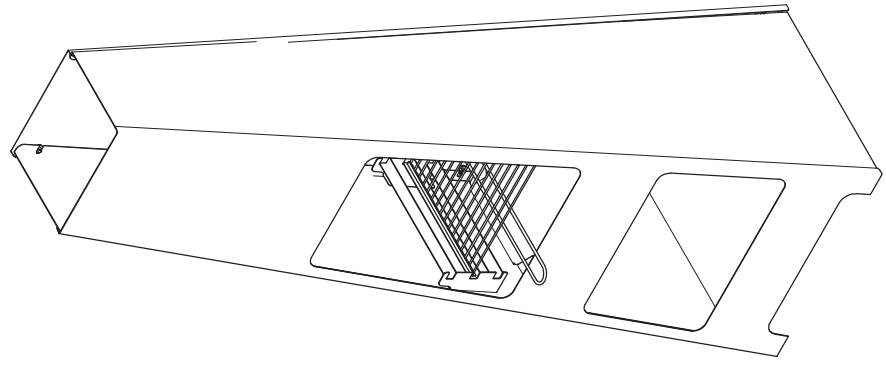

Montering

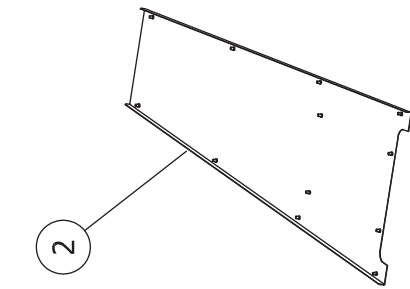

I

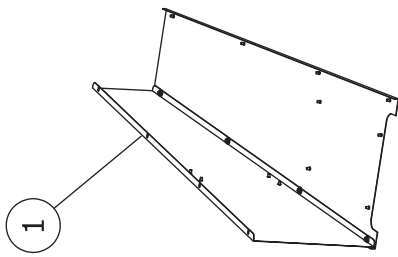

II

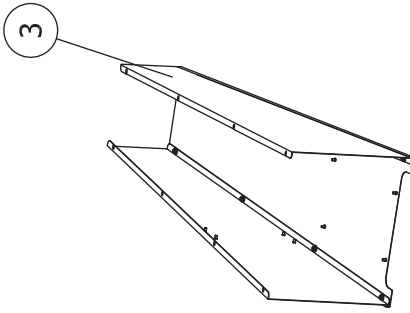

III

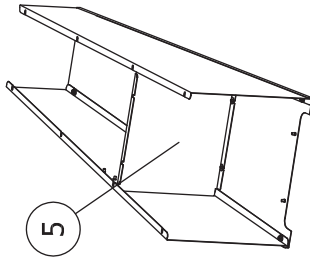

IV

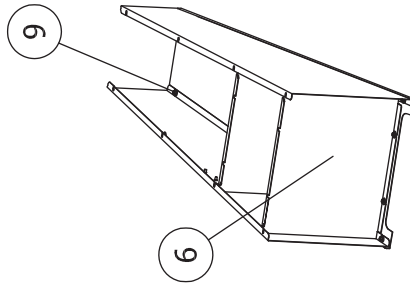

V

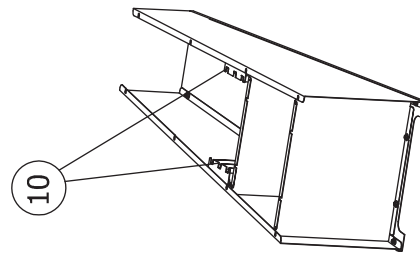

VI

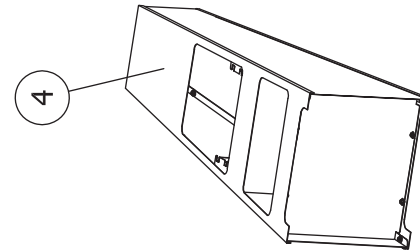

VII

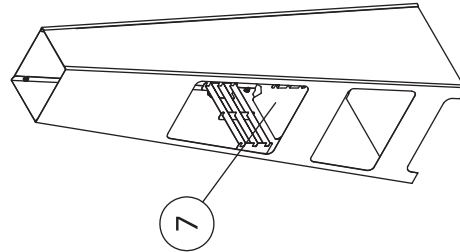

VIII

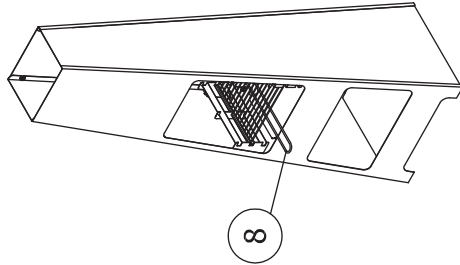

IX

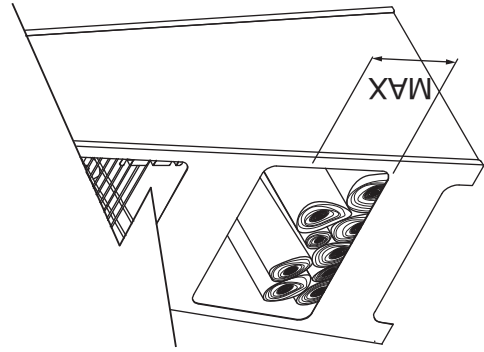

X

Fig. 1

ENGLISH/USA



Warning! The fireplace must not be used inside confined or inhabited spaces, such as houses, tents, camper vans, caravans or boats. Doing so may cause carbon monoxide poisoning, which can be fatal.

NB: These Installation and Operating Instructions should be kept for the entire service life of the product.

Follow the installation instructions as illustrated in **Figure 1**.

- Do not over-tighten the screws.

Safety precautions

The process of installing the product must be in compliance with all local ordinances, including those that refer to national and European standards. The fireplace must always be installed in compliance with national laws and regulations.

Position

- There must be a minimum distance of 1.5 m from the sides of the fireplace to any combustible surfaces and materials (**15 ft minimum required in the USA**).
- The fireplace must be placed on a non-combustible surface, such as bricks, concrete, rock or stone.
- The fireplace must not be placed inside confined spaces, tents, camper vans, caravans, boats or indoors.
- The fireplace must not be placed beneath a roof overhang or low branches on trees.
- The fireplace should be placed on a flat, solid, stable surface. It might also be a good idea to check with neighbours about the position of the fireplace to ensure that smoke and smells do not cause a nuisance.

Using the fireplace

- Never leave the fireplace unattended when it is lit. We recommend you have a bucket of water close by.
- The fireplace should **ONLY** be used with dry, untreated logs/charcoal.
- **Warning!** Never use petrol, paraffin, methylated spirit or similar liquids to light the fire. You could injure yourself and damage the product. We recommend using Jøtul Firestarters to get the fire going. Any other material may damage the fireplace and shorten its service life.
- The fire bowl provided must be used. The fireplace must not be filled with too much wood. Doing so causes it to become hotter than it is designed for.
- Never move or touch the fireplace when it is lit. After use, let it cool for some time before touching it.
- Make sure at all times that children and animals do not get too close to the fireplace.
- Let the logs burn out and the fireplace cool down.
- Remove the remains of logs or charcoal, as logs can spontaneously ignite after use. Clean the fireplace with a rag/cloth.

Weather conditions:

Keep a careful eye on the fireplace in windy weather. The flames could burn in an uncontrolled way. If conditions are not ideal, we recommend waiting for the weather to improve before lighting the fireplace.

After using the fireplace

We recommend storing the fireplace somewhere dry when not being used.

Maintenance

The fireplace is made of Corten steel, which develops a “rough” rusted surface after a short time. This rusty layer protects the metal fireplace from the elements, which means it can be left outdoors all year round. Corten steel is also used on building façades to achieve a rusted look.

NB: Rust can run down onto the surface and cause stains that are difficult to remove. The surface should therefore be covered to protect it.

NB: The fireplace must not be surface treated.

Technical data:

Height: 148 cm
Width: 45 cm
Depth: 40 cm
Weight: 26 kg

Warranty

2 years from the date of purchase.

NB: The heat may cause the fireplace to marginally change shape (straight surfaces may become slightly rounded). This is a natural occurrence when the fireplace is used and does not constitute a reason for any claim for compensation.

JØTUL LOKE CORTEN

Outdoor fireplace

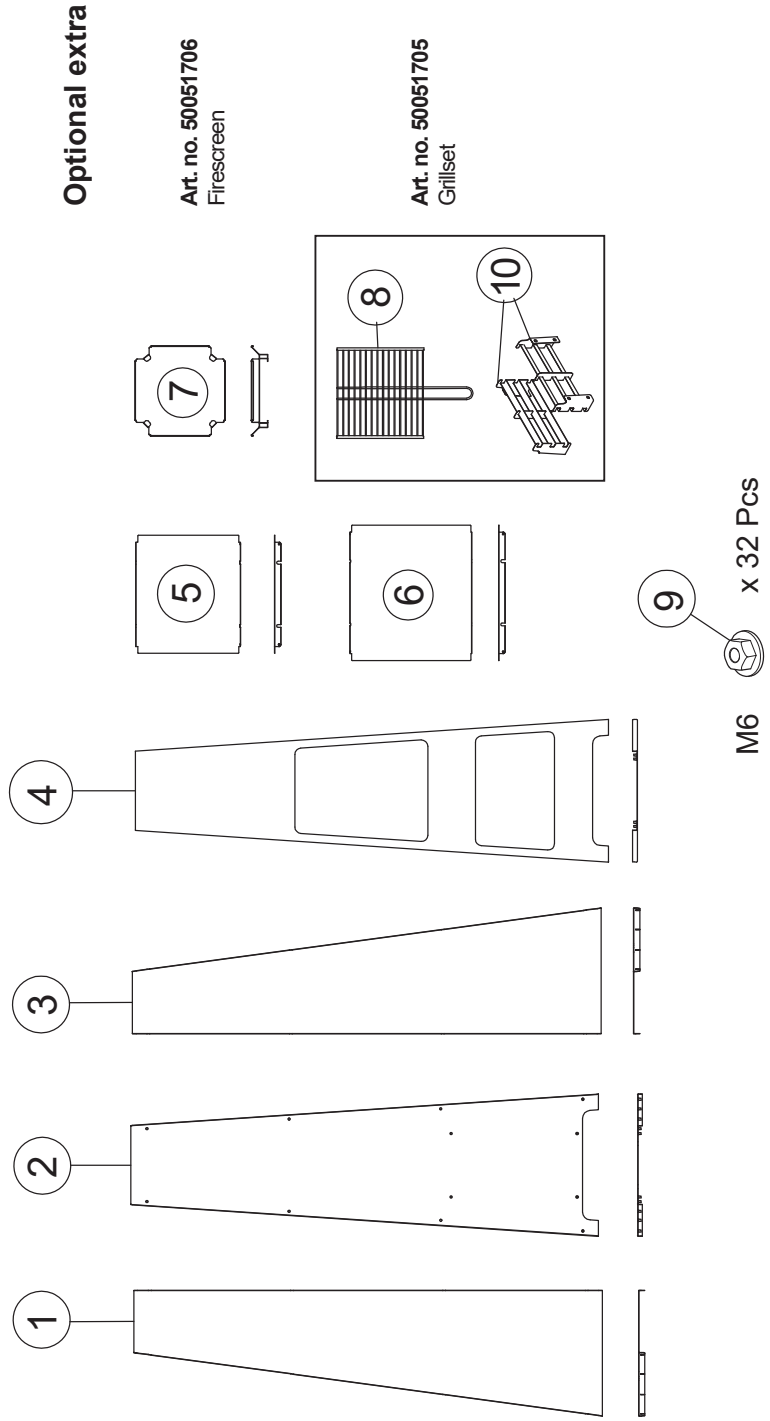
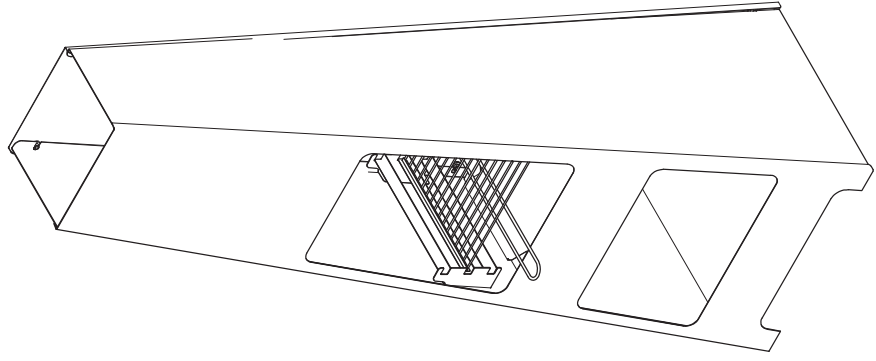

Assembly

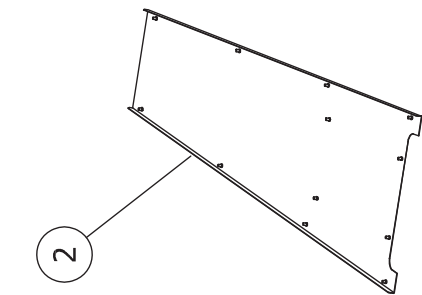

2

I

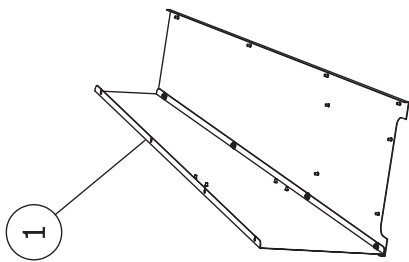

1

II

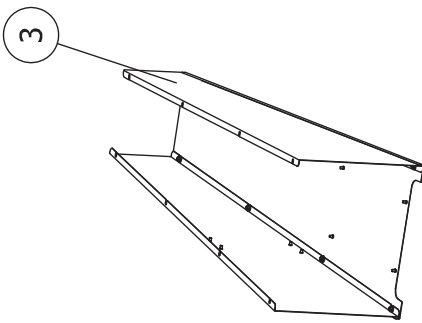

3

III

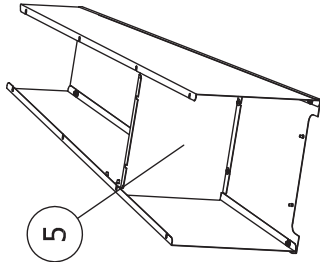

5

IV

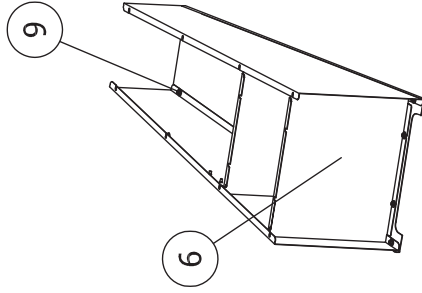

6

9

V

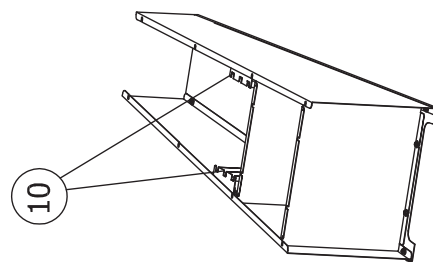

10

VI

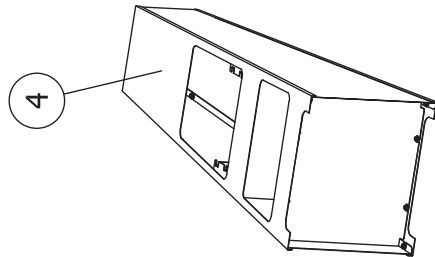

4

VII

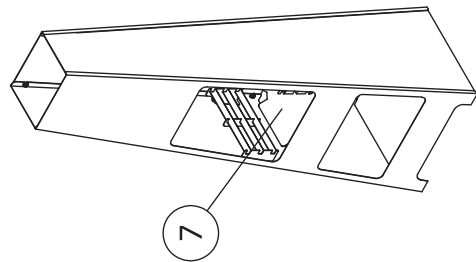

7

VIII

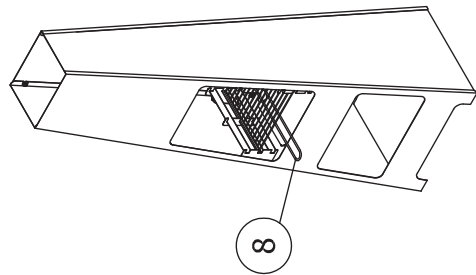

8

IX

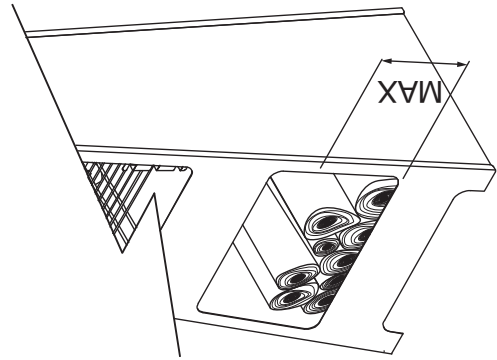

MAX

X

Fig. 1

FRANCAIS



Attention ! Le poêle ne peut pas être utilisé dans des endroits fermés ou habités, telles que tentes, caravanes, camping-cars ou bateaux. Une telle utilisation peut provoquer un empoisonnement au monoxyde de carbone, ce qui entraîne un danger pour la vie.

N.B ! Les instructions de montage et d'utilisation doivent être conservées pendant toute la durée de vie du produit.

Suivre les instructions d'installation comme indiqué dans la figure 1.

- Ne pas serrer les vis trop fort.

Mesures de sécurité

Toutes les réglementations locales, y compris celles qui se réfèrent aux normes nationales et européennes, doivent être respectées lors de l'installation du produit. Le poêle doit toujours être installé conformément aux réglementations en vigueur dans le pays.

Placement

- Le poêle doit être placé à au moins 1,5 m des surfaces combustibles et des matériaux sur les côtés.
- Le poêle doit être placé sur un matériau incombustible comme une maçonnerie, du béton, de la roche ou de la pierre.
- Le poêle ne peut pas être placé dans un endroit clos, dans des pièces fermées, une tente, une caravane, un bateau, ou à l'intérieur.
- Le poêle ne peut pas être placé sous les branches suspendues ou basses des arbres.
- Le poêle ne peut pas être placé sous les branches suspendues ou basses des arbres.
- Le poêle doit être placé sur une surface plane et stable. Compte tenu de la fumée et de l'odeur, il est recommandé de se mettre d'accord avec ses voisins pour ce qui est de l'emplacement du poêle.

Utilisation du poêle

- Ne laissez jamais le poêle brûler sans surveillance. Nous recommandons d'avoir accès à de l'eau à proximité.
- Le poêle doit UNIQUEMENT être utilisé avec du bois/charbon sec et non traité.
- Attention ! Ne jamais utiliser de liquides tels que l'essence, la paraffine, l'alcool à brûler, etc, pour l'allumage. Vous pouvez vous blesser et endommager le produit. Nous vous recommandons d'utiliser Jøtul Firestarters (briquettes d'allumage). Tout autre matériel peut endommager le poêle et nuire à sa durée de vie.
- Utilisez la vasque de feu fournie à la livraison. Le poêle ne doit pas être trop rempli de bois, car cela développe plus de chaleur que ce que le poêle peut gérer.
- Ne déplacez jamais le poêle et ne le touchez pas pendant qu'il brûle. Laissez-le refroidir après utilisation avant de le toucher.
- Veillez à ce que les petits enfants et les animaux ne s'approchent pas trop du poêle.
- Laissez le bois se consommer et le poêle refroidir.
- Retirez les restes de bois ou de charbon, car les bûches peuvent s'enflammer spontanément après utilisation. Nettoyez le poêle avec un chiffon.

Conditions météo :

Surveillez le poêle lorsqu'il y a du vent. La flamme peut brûler de manière incontrôlée. Si le temps est trop instable, il est recommandé de patienter un moment avant l'allumage.

Après utilisation

Lorsque le poêle n'est pas utilisé, il est recommandé de le conserver dans un endroit sec.

Entretien

Le poêle est en acier Corten qui prend assez vite un aspect rouillé « rugueux ». Le revêtement de rouille a un effet protecteur qui permet au poêle d'être à l'extérieur tout au long de l'année. L'acier Corten est également utilisé sur les façades des maisons pour obtenir un effet de rouille.

N.B ! La rouille peut s'écouler sur le sol et former des taches difficiles à enlever. Par conséquent, protégez le sol.

N.B ! Le poêle ne doit pas être traité en surface.

Données techniques :

Hauteur :	148 cm
Largeur :	45 cm
Profondeur :	40 cm
Poids :	26 kg

Garantie

2 ans à compter de la date d'achat.

N.B ! La chaleur peut modifier légèrement la forme du poêle (les surfaces droites peuvent devenir un peu plus rondes). Ceci est un changement naturel qui se produit pendant l'utilisation et n'entraîne aucun droit de réclamation.

JØTUL LOKE CORTEN

Cheminée d'extérieur

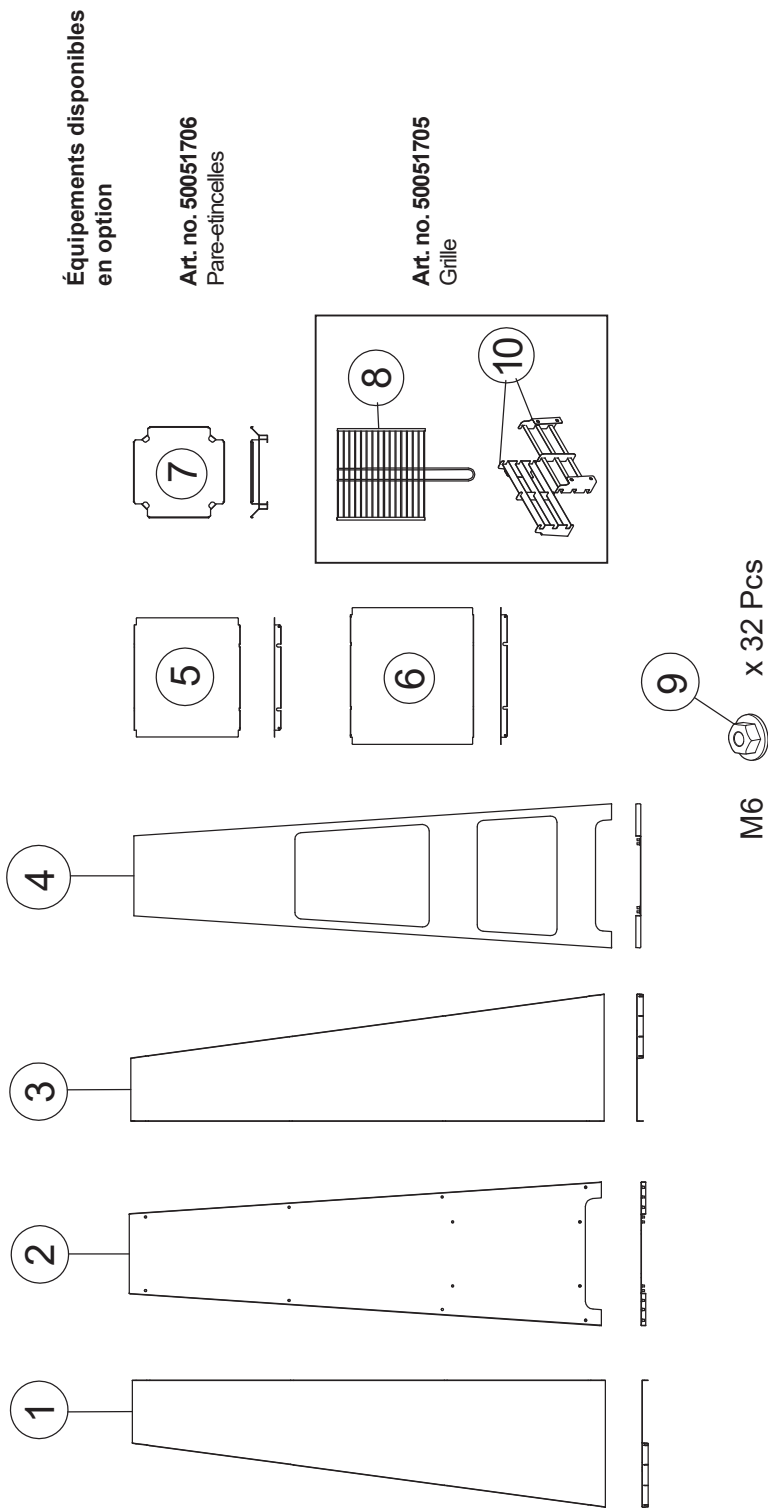
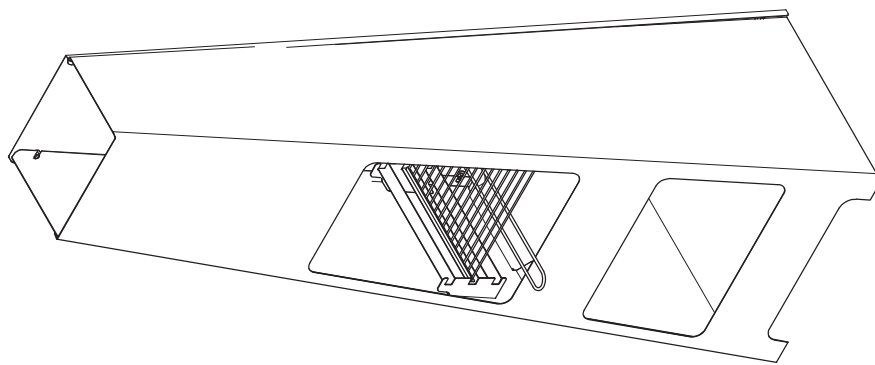

Installation

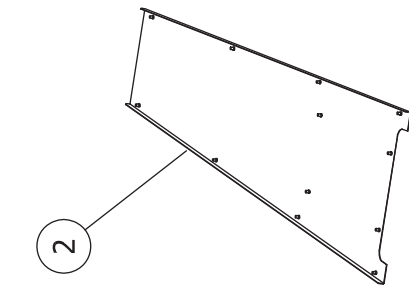

I

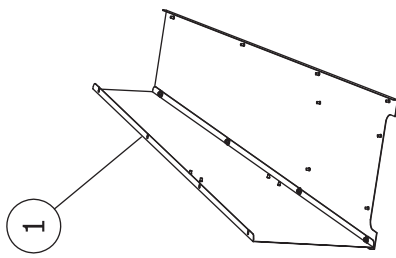

II

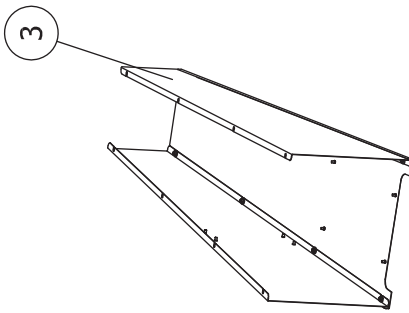

III

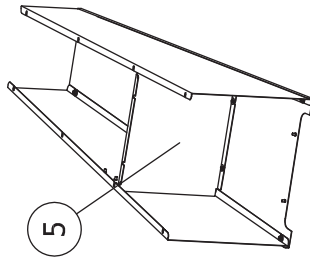

IV

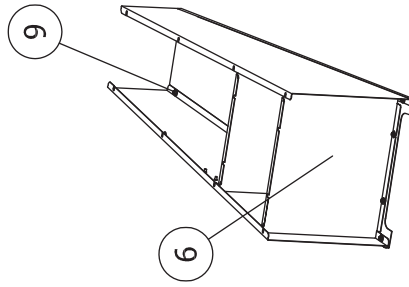

V

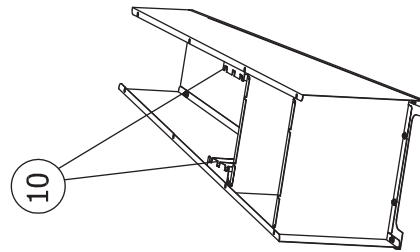

VI

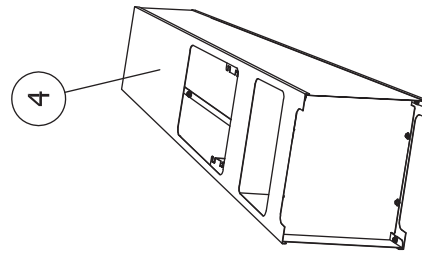

VII

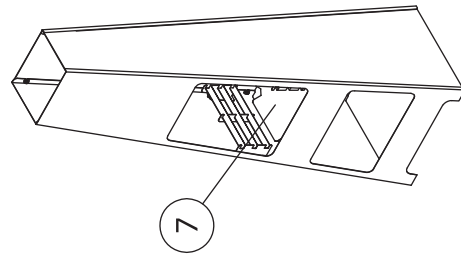

VIII

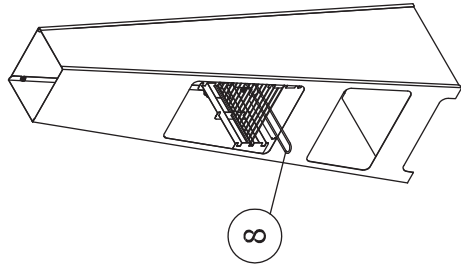

IX

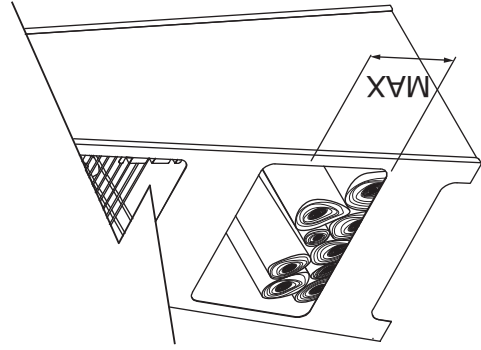

X

Fig. 1

DEUTSCH



Warnung! Der Kamin darf nicht in geschlossenen oder bewohnten Räumen wie Häusern, Zelten, Wohnwagen, Wohnmobilen und Booten verwendet werden. Es besteht die Gefahr eine Kohlenmonoxid-Vergiftung, die zum Tode führen kann.

Hinweis! Die Montage- und Gebrauchsanleitung ist während der gesamten Produktlebensdauer aufzubewahren.

Befolgen Sie die Montageanleitung wie in Abb. 1 angegeben.

- Ziehen Sie die Schrauben nicht zu fest an.

Sicherheitshinweise

Alle örtlichen Vorschriften, einschließlich derer, die sich auf nationale und europäische Normen beziehen, müssen bei der Installation des Produkts beachtet werden. Der Kamin ist immer gemäß den geltenden Bestimmungen des jeweiligen Landes zu installieren.

Aufstellung

- Beim Aufstellen muss seitlich ein Abstand von mindestens 1,5 m von brennbaren Oberflächen und Materialien eingehalten werden.
- Der Kamin muss auf einem Untergrund aus nicht-brennbarem Material, beispielsweise Mauerwerk, Beton, Felsen oder Steinmaterialien, aufgestellt werden.
- Der Kamin darf nicht in geschlossenen Räumen, Zelten, Wohnwagen, Booten usw. aufgestellt werden.
- Der Kamin darf nicht unter niedrig hängenden Ästen, hervorstehenden Dächern und anderen Konstruktionen aufgestellt werden.
- Der Kamin muss stabil auf einem ebenen, tragfähigen Untergrund stehen. Vor der Wahl des Aufstellungsorts kann es sinnvoll sein,
- mit den Nachbarn zu reden, damit diese nicht durch Rauch oder Geruch belästigt werden.

Verwendung des Kamins

- Lassen Sie den Kamin niemals unbeaufsichtigt brennen. Wie empfohlen, für schnellen Zugang zu Löschwasser zu sorgen.
- Als Brennstoff ist NUR trockenes, unbehandeltes Holz/ Grillkohle zulässig.
- Warnung! Verwenden Sie niemals Flüssigkeiten wie Benzin, Paraffin, Terpentin usw. zum Anzünden. Die Verwendung dieser Mittel kann zu Verletzungen und Produktschäden führen. Wir empfehlen die Verwendung von Jøtul Firestarters (Kaminanzünder). Andere Materialien können den Kamin beschädigen und seine Lebensdauer verkürzen.
- Es ist die zum Lieferumfang gehörende Feuerplatte zu verwenden. Der Kamin darf nicht vollständig mit Holz gefüllt werden, da er nicht für die dadurch entstehende Wärmeentwicklung ausgelegt ist.
- Der brennende Kamin darf niemals verschoben oder angefasst werden. Nach dem Gebrauch muss er eine Zeitlang abkühlen, bevor er berührt werden kann.
- Achten Sie ganz besonders darauf, dass kleine Kinder und Tiere nicht zu nah an den Kamin gelangen können.
- Lassen Sie das Feuerholz abbrennen und den Kamin auskühlen.
- Entfernen Sie die Feuerholz- bzw. Kohlereste, da es nach dem Gebrauch zu einer Selbstentzündung kommen kann. Reinigen Sie den Kamin mit einem Lappen/Tuch.

Wetterverhältnisse:

Bei Wind ist das Feuer sorgfältig zu beaufsichtigen. Die Flammen können dann unkontrolliert lodern. Bei instabiler Wetterlage empfehlen wir, mit dem Entzünden des Kamins zu warten.

Nach dem Gebrauch

Nach dem Gebrauch empfiehlt es sich, den Kamin an einem trockenen Ort aufzubewahren.

Pflege

Der Kamin ist aus Cortenstahl gefertigt, der nach kurzer Zeit eine optisch ansprechende, rostfarbene Patina bildet. Dank dieser Schutzschicht kann der Kamin das ganze Jahr über im Freien stehen. Cortenstahl wird auch als Verkleidung von Hausfassaden verwendet werden, die eine ansprechende Rostoptik haben sollen.

Hinweis: Durch herablaufendes Regenwasser kann die Rostpatina Flecken auf dem Untergrund hinterlassen, die sich nur schwer entfernen lassen. Schützen Sie daher den Untergrund.

Hinweis: Die Oberfläche des Kamins darf nicht behandelt werden.

Technische Daten:

Höhe:	148 cm
Breite:	45 cm
Tiefe:	40 cm
Gewicht:	26 kg

Garantie

2 Jahre ab Kaufdatum.

Hinweis: Die Form des Kamins kann sich aufgrund der Hitze etwas verändern (flache Flächen können etwas runder werden). Dies ist ein natürlicher Vorgang, der nicht zu Garantieansprüchen berechtigt.

JØTUL LOKE CORTEN

Außenkamin

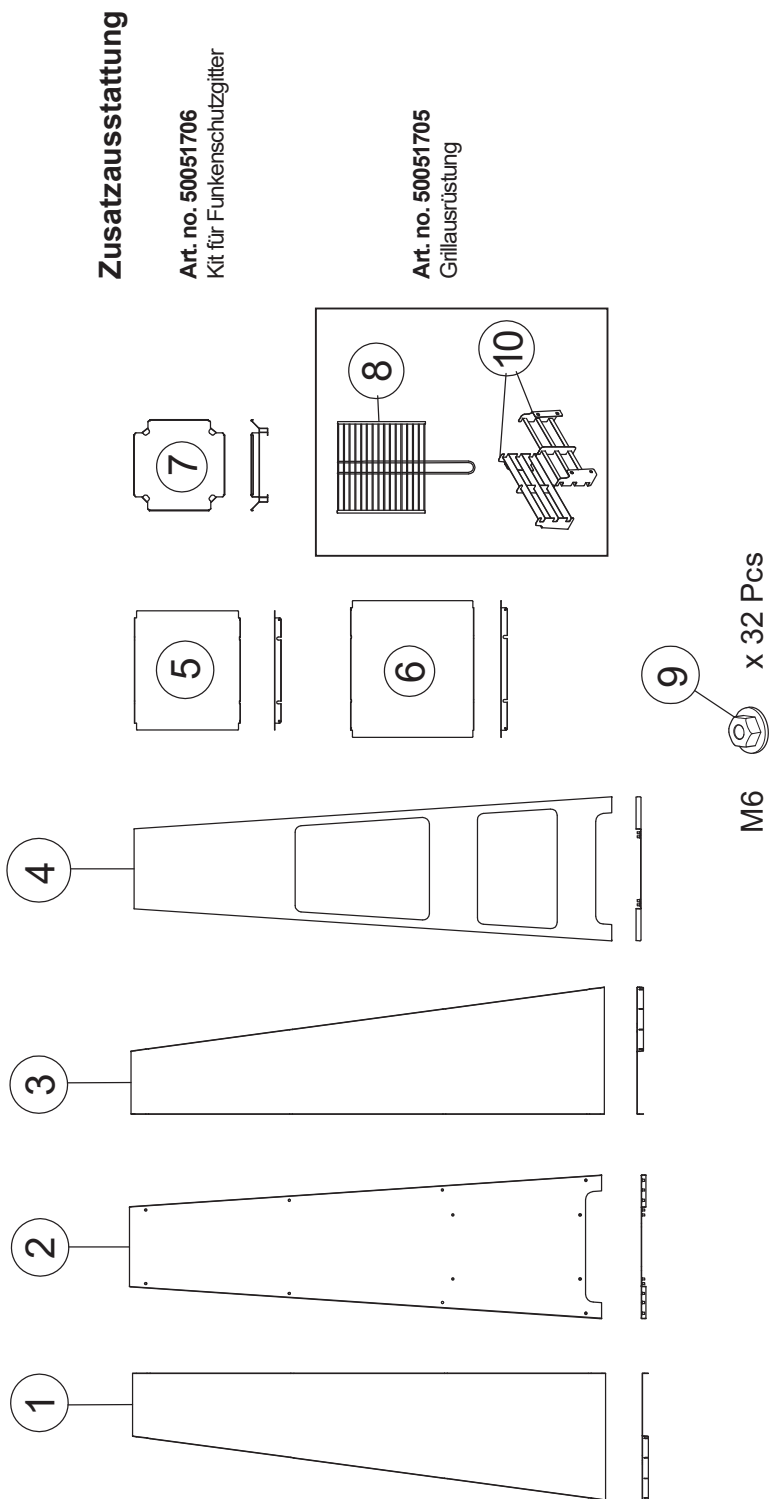
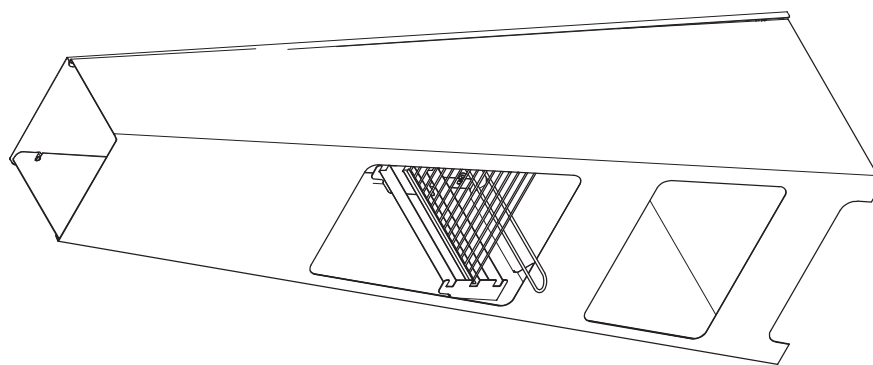

Montierung

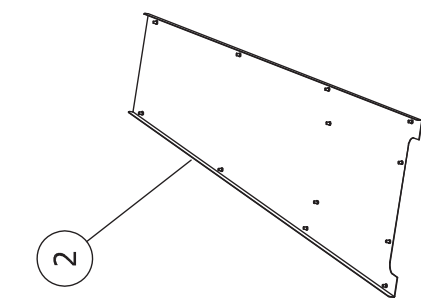

I

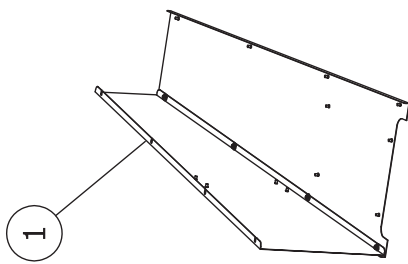

II

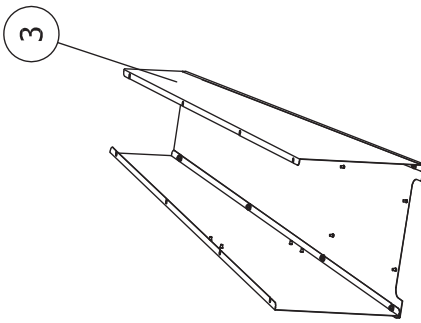

III

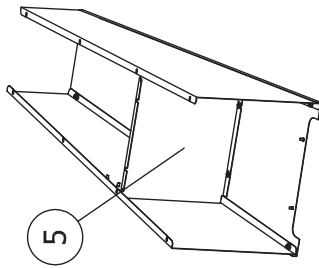

IV

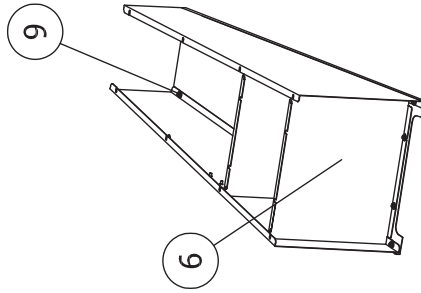

V

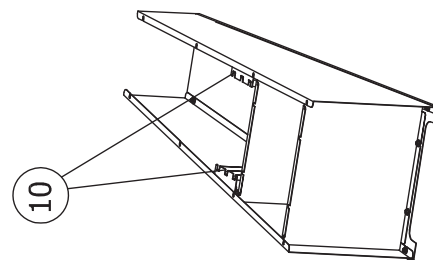

VI

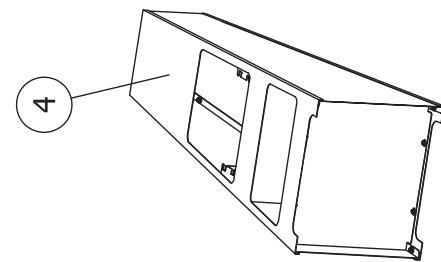

VII

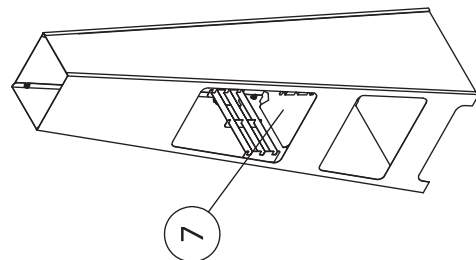

VIII

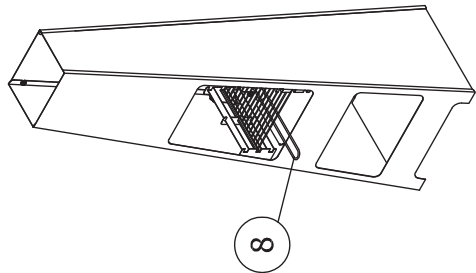

IX

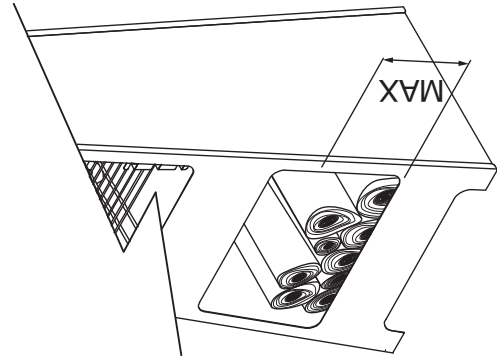

X

Abb. 1

ESPAÑOL



Precaución. La estufa no puede utilizarse en lugares cerrados o habitados como tiendas de campaña, caravanas, autocaravanas o barcos. Este uso puede provocar una intoxicación por monóxido de carbono, que es potencialmente mortal.

¡ATENCIÓN! Las instrucciones de instalación y funcionamiento deben conservarse durante toda la vida útil del producto.

Siga las instrucciones de instalación indicadas en la **Fig 1**.

- No apriete demasiado los tornillos.

Medidas de seguridad

Al instalar el producto deben respetarse todas las normativas locales, incluidas las referidas a las normas nacionales y europeas. La estufa debe instalarse siempre de acuerdo con la normativa vigente en el país.

Colocación

- La estufa debe colocarse a una distancia mínima de 1,5 m de superficies y materiales combustibles en los laterales.
- La estufa debe colocarse sobre material no combustible como mampostería, hormigón, roca o piedra.
- La estufa no debe colocarse en un recinto cerrado, en habitaciones cerradas, en una tienda de campaña, en una caravana, en una embarcación o en interiores.
- La estufa no puede colocarse debajo de ramas colgantes o bajas de los árboles.
- La estufa debe colocarse sobre una superficie plana y estable. Debido al humo y al olor, es aconsejable acordar la ubicación de la estufa con sus vecinos.

Uso de la estufa

- No deje nunca la estufa encendida sin vigilancia. Le recomendamos que tenga acceso a agua cerca.
- La estufa sólo debe utilizarse con madera/carbón seco y sin tratar.
- Precaución. No utilice nunca líquidos como gasolina, paraffine, alcohol metílico, etc., para el encendido. Puede lesionarse y dañar el producto. Le recomendamos que utilice los encendedores Jøtul. Cualquier otro material puede dañar la estufa y acortar su vida útil.
- La estufa no debe llenarse en exceso de leña, ya que esto desarrolla más calor del que la estufa puede soportar.
- Nunca mueva o toque la estufa mientras esté ardiendo. Deje que se enfríe después de usarla antes de tocarla.
- Asegúrese de que los niños pequeños y los animales no se acerquen demasiado a la estufa.
- Deje que la leña se consuma y que la estufa se enfríe.
- Retire los restos de madera o carbón, ya que los troncos pueden encenderse espontáneamente después de su uso. Limpie la estufa con un chiffron.

Condiciones meteorológicas:

- Vigile la estufa en condiciones de viento. La llama puede arder sin control. Si el tiempo es demasiado inestable, se recomienda esperar un tiempo antes de encender.

Después del uso

Cuando la estufa no está en uso, se recomienda guardarla en un lugar seco.

Mantenimiento

La estufa está hecha de acero corten de 2 mm, que adquiere un aspecto "áspero" y oxidado con bastante rapidez. El revestimiento de óxido tiene un efecto protector que permite que la estufa esté al aire libre todo el año. El acero corten también se utiliza en las fachadas de las casas para conseguir un efecto de óxido.

N.B. El óxido puede escurrir hacia el suelo y formar manchas que son difíciles de eliminar. Por lo tanto, proteja el suelo.

¡ATENCIÓN! La estufa no debe ser tratada superficialmente.

Datos técnicos:

Altura:	148 cm
Anchura:	45 cm
Profundidad:	40 cm
Peso:	26 kg

Garantía

2 años a partir de la fecha de compra.

¡ATENCIÓN! El calor puede cambiar ligeramente la forma de la estufa (las superficies rectas pueden volverse ligeramente más redondas). Se trata de un cambio natural que se produce durante el uso y no da lugar a ninguna reclamación.

JØTUL LOKE CORTEN

Chimenea exterior

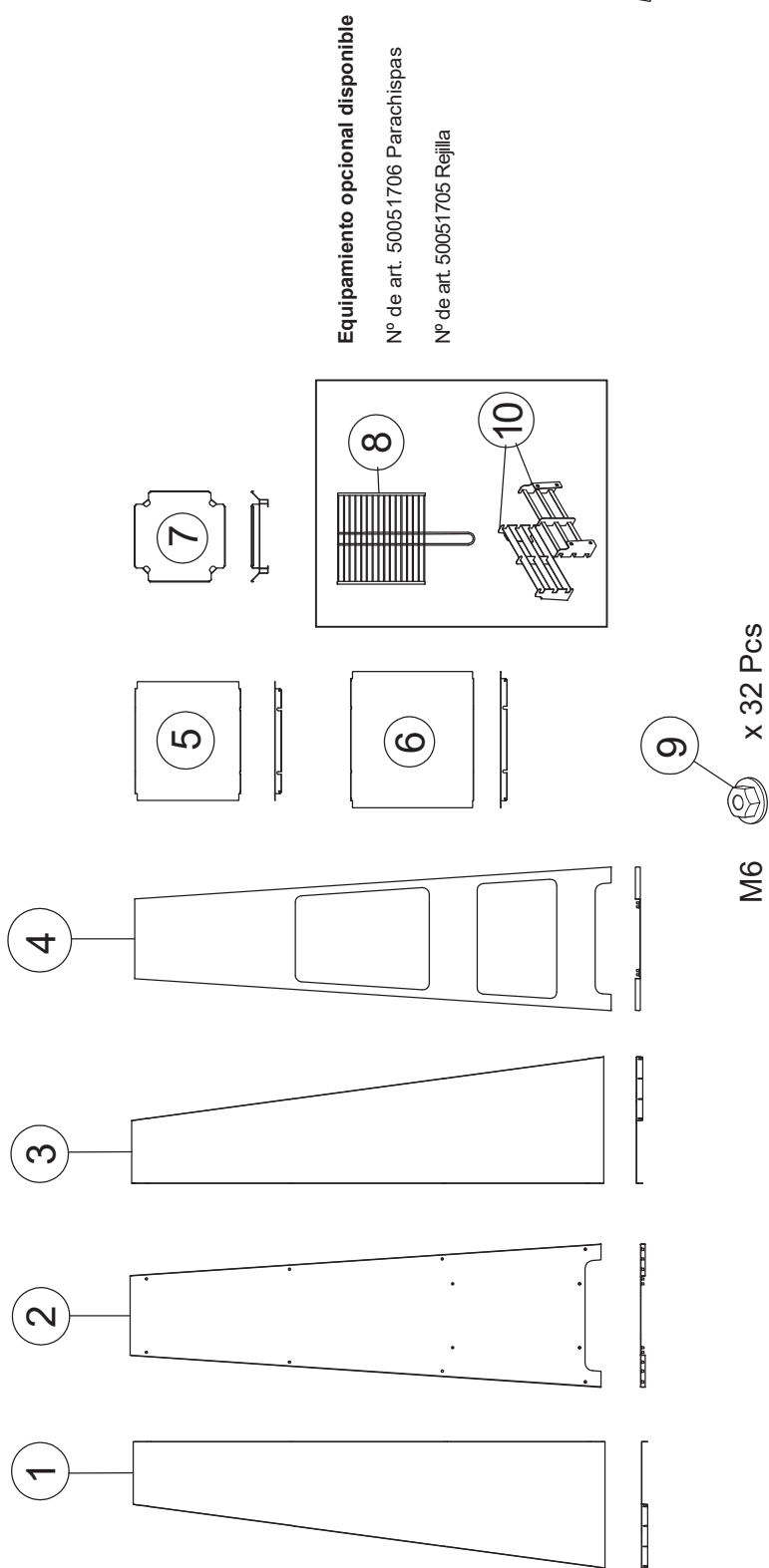
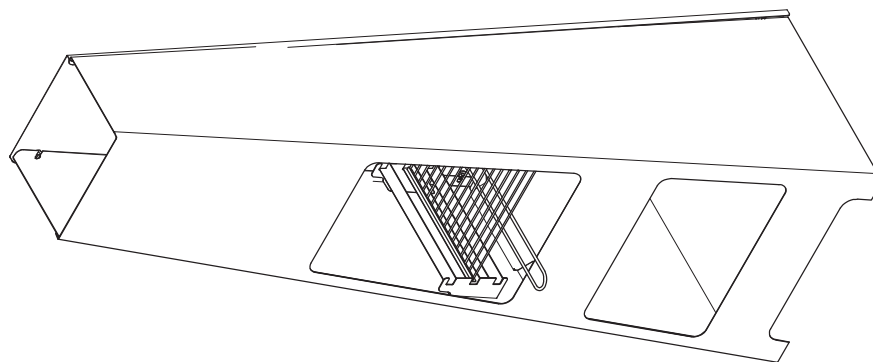
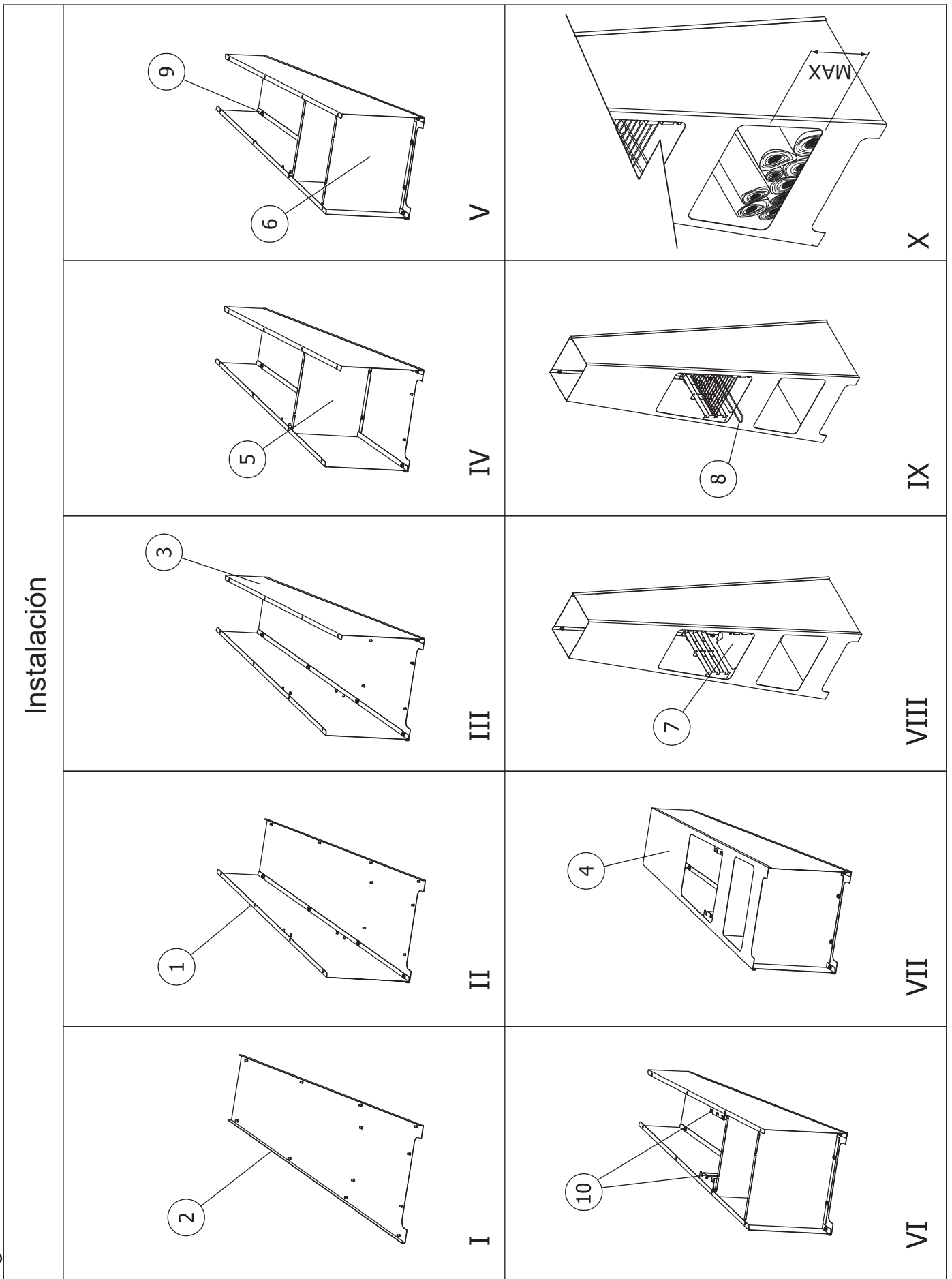

Fig. 1





Outdoor Fireplace Safety

Outdoor fireplaces are very popular in backyards throughout North America. Although their use is typically allowed under state or provincial fire codes, there may be restrictions with which residents must comply. Adhering to these requirements and safety tips will assure a safe and enjoyable outdoor experience.

CHECK WITH YOUR LOCAL CODE OFFICIAL REGARDING SPECIFIC OUTDOOR BURNING ORDINANCES.

- Only seasoned firewood should be used as fuel for outdoor fires.
- Outdoor fires should be located away from any adjoining property lines and 15 feet from any combustible structure or materials. Combustible structures include dwellings, garages, sheds, decks and fences.

General Safety Practices:

- Do not use the fireplace during high wind conditions.
- Jøtul highly recommends use of our optional Spark Arrest Screen to provide additional safety. Check with your local building and fire code jurisdiction as a spark arrest screen may be required on wood-burning outdoor fireplaces in your area.
- The fireplace should be located on a firm, **non-combustible surface** such as a brick, stone, or concrete patio.
- **DO NOT** burn leaves, trash or yard debris.
- The fire must be attended to at all times. If the fire is to be left unattended, it should first be extinguished.
- Never use a flammable liquid to start the fire.
- Prior to removing ashes, allow them to cool for at least twenty-four (24) hours. Keep the ashes in a metal waste can with a tight-fitting metal lid and **AWAY FROM BUILDINGS AND COMBUSTIBLE MATERIALS.**
- Keep your neighbors in mind while burning outdoors. Smoke and other products of combustion can have an impact on surrounding yards and be drawn into neighboring houses.

Cat.no. 10053483-P03
Jøtul AS,, Jan, 2022

Jøtul arbeider kontinuerlig for om mulig å forbedre sine produkter, og vi forbeholder oss retten til å endre spesifikasjoner, farger og utstyr uten nærmere kunngjøring.

Jøtul AS arbejder kontinuerlig med om mulig at forbedre sine produkter, og vi forbeholder os ret til at endre specifikationer, farver og udstyr uden nærmere kundgøring.

Jøtul arbetar kontinuerligt för om möjligt kunna förbättra sina produkter, och vi förbehåller oss rätten att ändra specifikationer , färger och tillbehör utan att meddela.

Jøtul kehittää jatkuvasti tuotteitaan. Pidätämme siksi oikeuden tehdä muutoksia tuotteiden tietoihin, väreihin ja varusteisiin ilman erillistä ilmoitusta

Jøtul se esfuerza constantemente por mejorar sus productos. Por lo tanto, Jøtul se reserva el derecho de cambiar las especificaciones, los colores y el equipamiento sin previo aviso.

Kvalitet

Vår kvalitetspolitikk skal gi kundene den trygghet og kvalitetsopplevelse som Jøtul har stått for siden bedriftens historie startet i 1853.

Kvalitet

Vores kvalitetspolitik skal give kunderne den tryghed og kvalitetsoplevelse som Jøtul har stået for siden virksomhedens historie startet i 1853.

Kvalitet

Vår kvalitetspolitik skall ge kunderna trygghet och kvalitetsupplevelse som Jøtul har stått för sedan företaget startade 1853.

Laatu

Laatua koskevien menettelytapojemme tulee antaa asiakkaillemme kokemus siitä turvallisuudesta ja laadusta, josta Jøtul on tunnettu perustamisestaan, vuodesta 1853, lähtien.

Calidad

Esta política nos permite ofrecer a nuestros clientes calidad y seguridad basadas en la amplia experiencia que Jøtul ha acumulado desde su creación en 1853.



Jøtul AS,
P.o. box 1411
N-1602 Fredrikstad,
Norway
www.jotul.com