

Tornax Genius

Installations- und Gebrauchsanweisung - Deutsch
Elektrischer Schwimmbadreiniger
Übersetzung der französischen Originalanleitung

DE

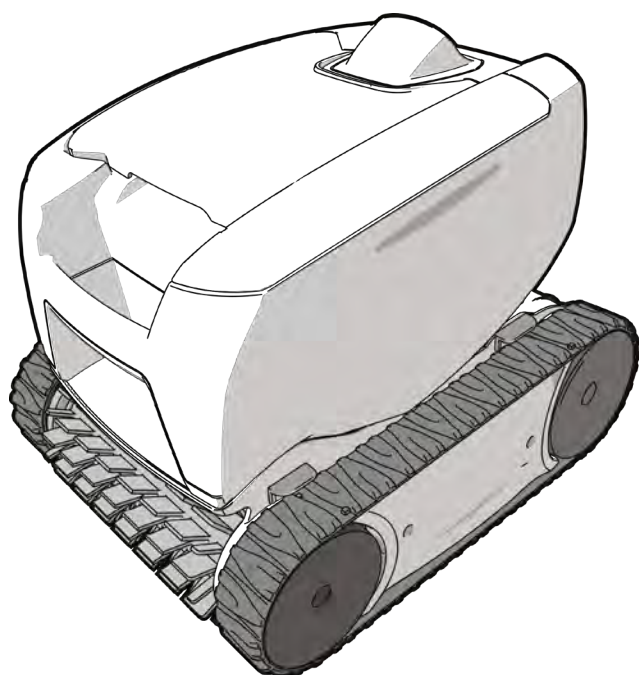

Weitere Unterlagen unter:
www.zodiac.com

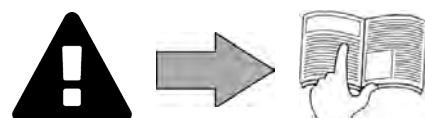



WARNHINWEISE

ALLGEMEINE WARNHINWEISE

- Durch die Nichteinhaltung der Warnhinweise können die Geräte im Schwimmbad beschädigt oder schwere bis tödliche Verletzungen verursacht werden.
- Nur ein qualifizierter Fachmann in den betreffenden technischen Bereichen (Elektrik, Hydraulik, Kältetechnik) ist befugt, Wartungs- oder Reparaturarbeiten am Gerät auszuführen. Der qualifizierte Techniker muss beim Eingriff am Gerät eine persönliche Schutzausrüstung (z. B. Schutzbrille, Schutzhandschuhe usw.) tragen, damit jede mit dem Eingriff am Gerät verbundene Verletzungsgefahr vermieden wird.
- Vor jedem Eingriff am Gerät muss dieses von der Stromversorgung getrennt und gegen eine ungewollte Einschaltung gesichert werden.
- Das Gerät ist für einen ganz bestimmten Zweck für Schwimmbäder ausgelegt. Der Gebrauch für einen anderen als den vorgesehenen Zweck ist nicht zulässig.
- Dieses Gerät ist nicht für Kinder bestimmt.
- Dieses Gerät ist nicht für die Verwendung durch Personen (einschließlich Kinder ab 8 Jahren) mit eingeschränkten körperlichen, sensorischen oder geistigen Fähigkeiten bzw. mangelnder Erfahrung ausgelegt, es sei denn:
 - sie werden von einer für ihre Sicherheit verantwortlichen Person überwacht oder hinsichtlich der Verwendung des Gerätes eingewiesen, und
 - sie haben die mit dessen Nutzung verbundenen Risiken verstanden.
- Kinder müssen beaufsichtigt werden, um sicherzustellen, dass sie nicht mit dem Gerät spielen.
- Die Installation des Geräts ist gemäß den Anweisungen des Herstellers sowie unter Einhaltung der geltenden lokalen Normen durchzuführen. Der Installateur ist für die Installation des Gerätes und für die Einhaltung der nationalen Vorschriften hinsichtlich der Installation verantwortlich. Der Hersteller übernimmt keine Haftung im Fall einer Nichteinhaltung der geltenden nationalen Installationsnormen.
- Mit Ausnahme der in dieser Anleitung beschriebenen einfachen Wartung durch den Benutzer muss das Produkt durch einen qualifizierten Fachmann gewartet werden.
- Eine falsche Installation und/oder ein unsachgemäßer Gebrauch kann zu Sachschäden und schweren Körperverletzungen, ja sogar zum Tod führen.
- Der Transport jeglichen Materials, auch ohne Porto- und Verpackungsgebühren, erfolgt auf Gefahr des Empfängers. Dieser muss eventuell festgestellte Transportschäden schriftlich auf dem Lieferschein des Transporteurs vermerken (Bestätigung innerhalb von 48 Stunden per Einschreiben an den Transporteur). Wenn ein Gerät, das Kältemittel enthält, umgefallen ist, Vorbehalte sofort schriftlich beim Spediteur melden.
- Versuchen Sie im Fall einer Störung des Gerätes nicht, das Gerät selbst zu reparieren, sondern nehmen Sie mit einem qualifizierten Techniker Kontakt auf.
- Die zulässigen Gleichgewichtswerte des Wassers für den Betrieb des Gerätes können den Garantiebedingungen entnommen werden.
- Jede Deaktivierung, Entfernung oder Umgehung eines der in das Gerät integrierten Sicherheitselemente führt automatisch zu einer Aufhebung der Garantie; das gleiche gilt für die Verwendung von Ersatzteilen eines nicht zugelassenen Drittlieferanten.
- Es darf kein Insektizid oder anderes (entzündbares oder nicht entzündbares) chemisches Produkt auf das Gerät gesprüht werden, weil dadurch das Gehäuse beschädigt und ein Brand ausgelöst werden kann.
- Der Ventilator und die beweglichen Teile dürfen nicht berührt werden. Während des Betriebs müssen Gegenstände und Finger von den beweglichen Teilen ferngehalten werden. Die beweglichen Teile können schwere und sogar tödliche Verletzungen verursachen.

WARNMELDUNGEN IN ZUSAMMENHANG MIT ELEKTRISCHEN GERÄTEN

- Die Stromversorgung des Gerätes muss durch eine eigene Fehlerstromschutzeinrichtung von 30 mA gemäß den am Installationsort geltenden Normen geschützt werden.
- Zum Anschluss des Gerätes kein Verlängerungskabel verwenden; es direkt an einen passenden Versorgungsstromkreis anschließen.
- Vor jeder Nutzung ist Folgendes zu prüfen:
 - Die auf dem Typenschild des Gerätes angegebene erforderliche Eingangsspannung entspricht der Netzspannung.
 - Der Stromversorgungsbetrieb ist mit den elektrischen Anforderungen des Gerätes kompatibel und ordnungsgemäß geerdet.
 - Der Netzstecker (ggf.) passt in die Steckdose.
- Wenn das Gerät nicht richtig funktioniert oder wenn es Gerüche freisetzt, schalten Sie das Gerät sofort aus, ziehen Sie den Stecker und wenden Sie sich an einen Fachmann.
- Vor Wartungs- oder Instandsetzungsarbeiten sicherstellen, dass das Gerät ausgeschaltet und komplett vom Stromnetz getrennt ist.
- Das Gerät darf während des Betriebs nicht vom Stromnetz getrennt und wieder angeschlossen werden.
- Zum Ziehen des Steckers darf nicht am Stromkabel gezogen werden.
- Wenn das Netzkabel beschädigt ist, darf es nur durch den Hersteller, einen autorisierten Vertreter oder eine Werkstatt ersetzt werden.
- Keine Wartungs- oder Instandsetzungsarbeiten mit feuchten Händen oder an einem feuchten Gerät durchführen.
- Bevor das Gerät an die Stromquelle angeschlossen wird, sicherstellen, dass der Anschlussblock oder der Stromanschluss, an den das Gerät angeschlossen werden soll, in Ordnung ist und weder Schäden noch Rostspuren aufweist.
- Für jedes Element oder jede Baugruppe, die eine Batterie enthält: Laden Sie die Batterie nicht auf, nehmen Sie sie nicht auseinander, werfen Sie sie nicht ins Feuer. Setzen Sie sie nicht hohen Temperaturen oder der direkten Sonneneinstrahlung aus.
- Bei Gewitter muss das Gerät vom Stromnetz getrennt werden, um eine Beschädigung durch Blitzeinschlag zu vermeiden.
- Das Gerät darf nicht in Wasser (mit Ausnahme von Reinigern) oder Schlamm getaucht werden.

BESONDERHEITEN BEI „Schwimmbeckenreinigern“

- Für einen korrekten Betrieb ist der Reiniger für ein Schwimmbeckenwasser ausgelegt, das eine Temperatur zwischen 15°C und 35°C aufweist.
- Um jede Gefahr einer Verletzung oder einer Beschädigung des Reinigers zu vermeiden, darf der Reiniger nicht ohne Wasser betrieben werden.
- Um jede Gefahr einer Verletzung zu vermeiden, darf das Schwimmbecken nicht benutzt werden, solange sich der Reiniger darin befindet.
- Der Reiniger darf nicht verwendet werden, während eine Schockchlorung im Schwimmbecken durchgeführt wird.
- Lassen Sie den Reiniger nicht längere Zeit unbeaufsichtigt.

WARNHINWEIS HINSICHTLICH DER VERWENDUNG EINES REINIGERS IN EINEM SCHWIMMBECKEN MIT VINYLVERKLEIDUNG

- Bevor Sie den neuen Reiniger installieren, prüfen Sie gründlich die Beckenverkleidung. Wenn die Auskleidung stellenweise abblättert oder wenn Sie Kies, Falten, Wurzeln oder Korrosion aufgrund von Metall auf der Innenseite der Auskleidung feststellen oder wenn Sie bemerken, dass der Untergrund (Boden und Wände) beschädigt ist, müssen Sie zuerst die nötigen Reparaturen durchführen lassen oder die Auskleidung

durch einen qualifizierten Fachmann austauschen lassen. Der Hersteller übernimmt keine Haftung für Schäden an der Auskleidung.

- Die Oberfläche bestimmter Dekor-Vinylverkleidungen kann sich schnell abnutzen und die Dekormuster können beim Kontakt mit Objekten wie Reinigungsbürsten, Spielzeug, Bojen, Chlorverteiler und automatischem Beckenreiniger abgetragen werden. Die Dekormuster bestimmter Vinylverkleidungen können durch einfache Reibung, z. B. mit einer Beckenbürste, zerkratzt oder abgenutzt werden. Die Farben bestimmter Dekormuster können ebenfalls bei der Nutzung oder bei Berührung mit im Schwimmbecken vorhandenen Gegenständen abgetragen werden. Für abgetragene Dekormuster, abgenutzte oder zerkratzte Vinylverkleidungen übernimmt der Hersteller des Schwimmbeckenreinigers keine Haftung und die beschränkte Garantie gilt nicht in diesen Fällen.

WARNHINWEIS HINSICHTLICH DER VERWENDUNG EINES REINIGERS IN EINEM SCHWIMMBECKEN AUS EDELSTAHL:

- Edelstahlbecken haben zum Teil sehr empfindliche Oberflächen. Durch Schmutzanhaftungen an Rädern, Raupenbändern oder Bürsten eines Reinigers (auch eines elektrischen Reinigers) können diese empfindlichen Oberflächen zerkratzt werden. Diese Art von Schäden sind nicht durch die Produktgarantie abgedeckt.



- Vor jedem Eingriff am Gerät müssen diese Installations- und Gebrauchsanweisung sowie das mit dem Gerät gelieferte Handbuch „Sicherheit und Garantie“ unbedingt gelesen werden, sonst kann es zu Sachschäden, schweren und sogar tödlichen Verletzungen und zum Erlöschen der Garantieansprüche kommen.
- Diese Dokumente müssen während der gesamten Lebensdauer des Gerätes zum späteren Aufschlagen aufbewahrt und immer mit dem Gerät weitergegeben werden.
- Es ist verboten, dieses Dokument ohne die Genehmigung von Zodiac® mit jeglichen Mitteln zu verbreiten oder zu ändern.
- Zodiac® entwickelt seine Produkte ständig weiter, um ihre Qualität zu verbessern. Daher können die in diesem Dokument enthaltenen Informationen ohne vorherige Ankündigung geändert werden.

INHALT

	1 Kenndaten	5
	1.1 Beschreibung	5
	1.2 Technische Daten und Kennzeichnung	6
	2 Installation	7
	2.1 Praktische Bedingungen	7
	2.2 Befestigung auf dem Sockel	7
	3 Bedienung	8
	3.1 Funktionsweise	8
	3.2 Vorbereitung des Schwimmbeckens	8
	3.3 Eintauchen des Reinigers	8
	3.4 Anschluss der Stromversorgung	9
	3.5 Start des Reinigungszyklus	10
	3.6 Den Reinigungszyklus beenden	11
	4 Instandhaltung	12
	4.1 Reinigen des Reinigers	12
	4.2 Reinigen des Filters	12
	4.3 Reinigen des Propellers	13
	4.4 Ersetzen der Bürste	14
	4.5 Ersetzen der Raupenbänder	15
	5 Problembehebung	16
	5.1 Verhaltensweisen des Gerätes	16
	5.2 Benutzeralarme	17

i Hinweis: um den Kontakt mit Ihrem Händler zu erleichtern
 Notieren Sie die Kontaktdaten Ihres Händlers, um sie leichter wiederzufinden, und tragen Sie die „Produktinformationen“ auf der Rückseite der Installations- und Gebrauchsanweisung ein. Ihr Händler wird Sie nach diesen Informationen fragen.



1 Kenndaten

1.1 | Beschreibung

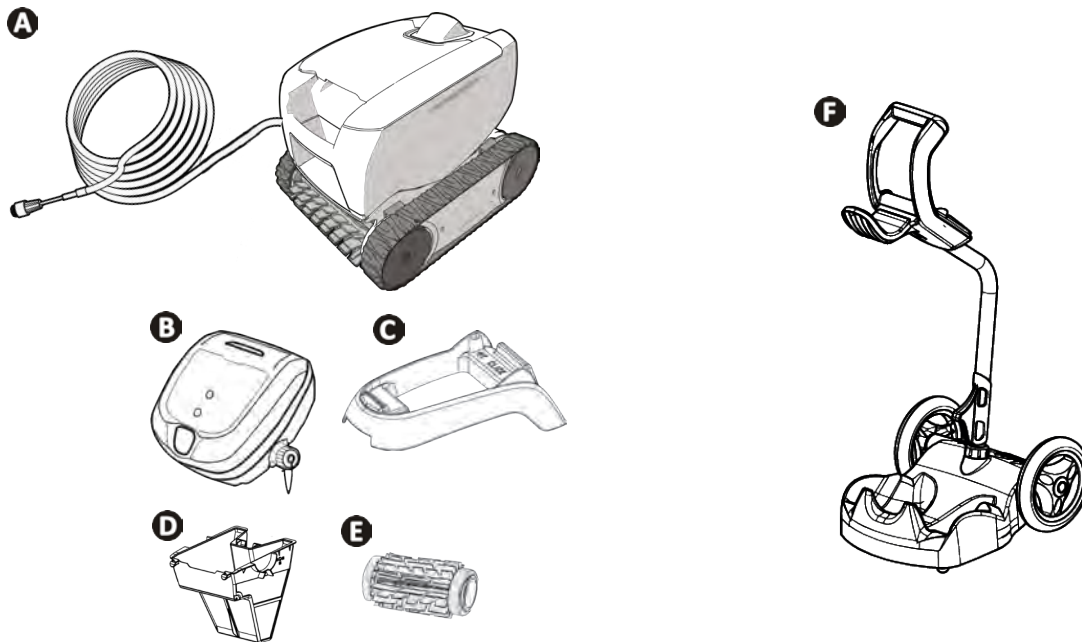

A	Reiniger + Schwimmkabel	✓
B	Steuerbox	✓
C	Sockel für Steuerbox	✓
D	Filter für feine Verschmutzungen 100µ	✓
	Filter für grobe Verschmutzungen 200µ	+
	Filter für sehr feine Verschmutzungen 60µ	+
E	Klassische Lamellenbürste / Fliesenbürste (je nach Modell)	✓
	Fliesenbürste	+
F	Transportwagen als Set	+

✓: Im Lieferumfang enthalten +: Als Option verfügbar

Symbol	Bezeichnung	
	Ein-/Ausschalten des Geräts:	✓
	Reinigung „Nur Boden“	Je nach Modell
	Reinigung „Boden + Wände“	Je nach Modell
	Anzeige „Kontrolle“	✓
	Auswahl der zu reinigenden Fläche:	Je nach Modell
	„Nur Boden“	
	„Boden + Wände“	

✓: Verfügbar

➤ 1.2 I Technische Daten und Kennzeichnung

1.2.1 Technische Daten

Versorgungsspannung für Steuerbox	100-240 VAC, 50/60 Hz
Versorgungsspannung für Reiniger	30 VDC
Maximale Leistungsaufnahme	100 W
Länge des Kabels	14 m oder 16,5 m (je nach Modell)
Abmessungen des Reinigers (B x T x H)	37 x 29 x 30 cm
Abmessungen der Verpackung (B x T x H)	56 x 37 x 38 cm
Gewicht des Reinigers	5,5 kg
Gewicht mit Verpackung	10,1 kg
Theoretische Reinigungsbreite	17 cm

DE

1.2.2 Kennzeichnung

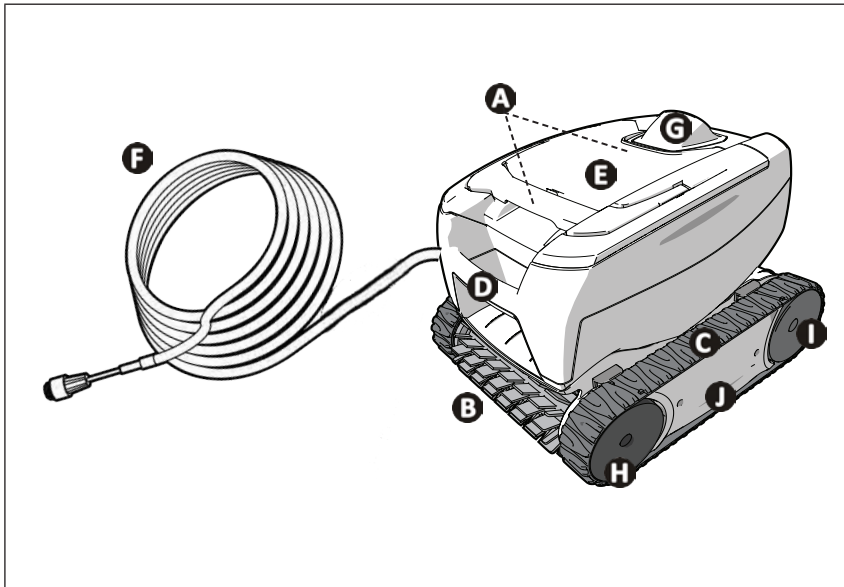

- A**: Griff für den Zugang zum Filter
(Stelle je nach Modell)
- B**: Bürste
- C**: Raupenbänder
- D**: Transportgriff
- E**: Durchsichtiges Fenster
(je nach Modell)
- F**: Schwimmkabel
- G**: Externer Strömungsleiter
- H**: Vorderräder
- I**: Hinterräder
- J**: Kassetten



2 Installation

2.1 I Praktische Bedingungen

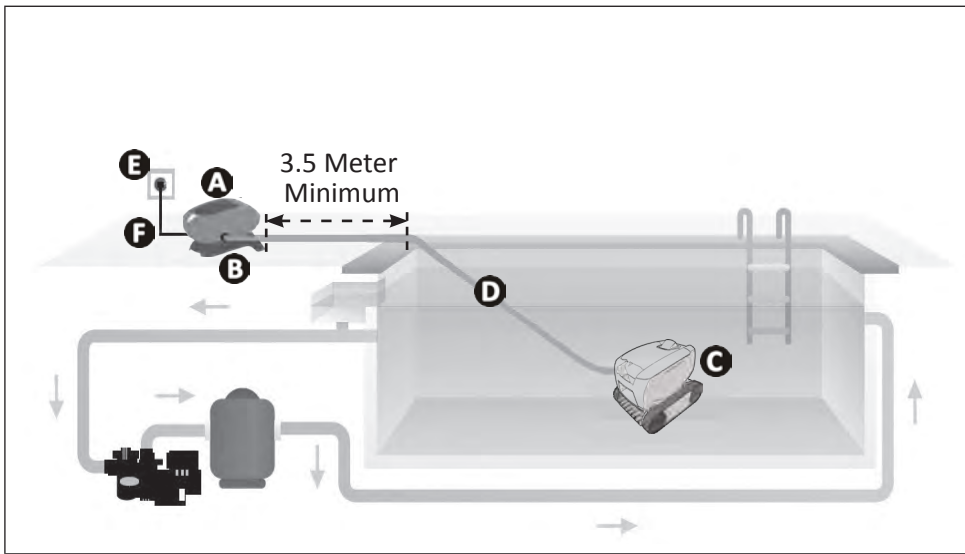

- A:** Steuerbox
- B:** Sockel
- C:** Reiniger
- D:** Schwimmkabel
- E:** Steckdose
- F:** Stromkabel

2.2 I Befestigung auf dem Sockel

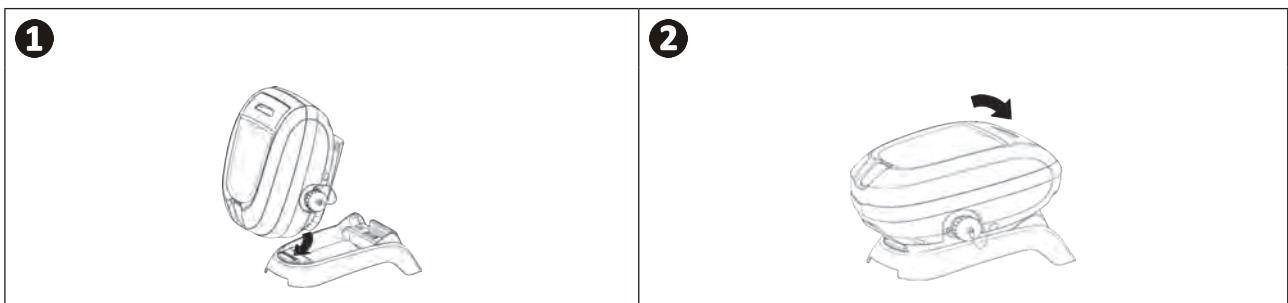



3 Bedienung

3.1 I Funktionsweise

Der Reiniger ist unabhängig vom Filtersystem und kann autonom betrieben werden. Er wird einfach an das Stromnetz angeschlossen.

Er legt einen optimalen Weg im Schwimmbecken zurück, um die Bereiche zu reinigen, für die er vorgesehen ist (je nach Modell: nur Boden, Boden und Wände). Die Verschmutzungen werden eingesaugt und bleiben im Filter des Reinigers zurück.

Mit der Steuerbox kann der Reiniger ferngesteuert werden und Angaben für eine erste Diagnose geben.

DE

3.2 I Vorbereitung des Schwimmbeckens



- Dieses Produkt ist für die Nutzung in fest installierten Schwimmbecken bestimmt. Der Reiniger darf nicht in abmontierbaren Schwimmbecken eingesetzt werden. Ein fest installiertes Schwimmbecken ist im oder auf dem Boden eingebaut und kann nicht leicht abmontiert und eingelagert werden.

- Das Gerät muss in einem Schwimmbeckenwasser betrieben werden, das folgende Eigenschaften aufweist:

Wassertemperatur	Zwischen 15°C und 35°C
pH	Zwischen 6.8 und 7.6
Chlor	< 3 mg/l

- Wenn das Schwimmbecken schmutzig ist, insbesondere bei der Erstinbetriebnahme, entfernen Sie sehr grobe Verschmutzungen mit einem Kescher, um die Leistungen des Gerätes zu optimieren.
- Nehmen Sie Thermometer, Spielzeug und andere Gegenstände, die das Gerät beschädigen könnten, heraus.

3.3 I Eintauchen des Reinigers

- Legen Sie eine maximale Schwimmkabellänge ins Wasser.
- Tauchen Sie den Reiniger mit dem Griff vertikal ins Wasser ein (siehe Abbildung 1).
- Bewegen Sie ihn leicht in alle Richtungen, damit die darin enthaltene Luft entweichen kann (siehe Abbildung 2).
- Das Gerät muss unbedingt von selbst sinken und am Beckenboden liegenbleiben (siehe Abbildung 3).

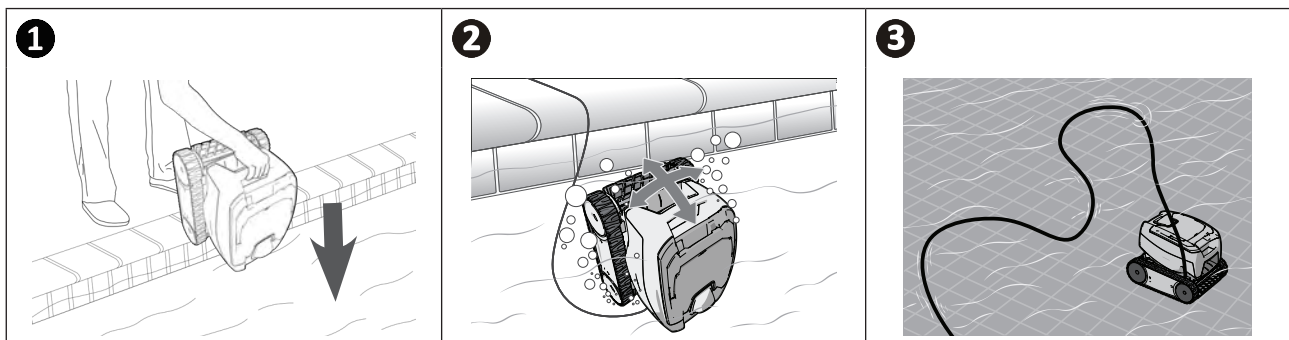

➤ 3.4 I Anschluss der Stromversorgung

Um die Gefahr von Stromschlag, Feuer oder schweren Verletzungen zu vermeiden, beachten Sie bitte die folgenden Anweisungen:



- Es ist nicht zulässig, für den Anschluss der Steuerbox ein Verlängerungskabel zu verwenden.
- Achten Sie darauf, dass die Steckdose immer leicht zugänglich ist und dass sie vor Regen und Spritzwasser geschützt ist.
- Die Steuerbox ist spritzwassergeschützt, darf aber nicht in Wasser oder eine andere Flüssigkeit getaucht werden. Sie darf nicht an einem überschwemmbareren Ort installiert werden. Halten Sie bei der Aufstellung des Gerätes einen Abstand von mindestens 3,5 Metern zum Beckenrand ein und vermeiden Sie direkte Sonneneinstrahlung.
- Stellen Sie die Steuerbox in der Nähe der Steckdose auf.

- Schrauben Sie die Schutzkappe ab (siehe Abbildung ①).
- Schließen Sie das Schwimmkabel an der Steuerbox an und befestigen Sie den Steckverbinder, indem Sie nur die äußere Hülse im Uhrzeigersinn einschrauben (achten Sie darauf, das Schwimmkabel nicht zu beschädigen) (siehe Abbildung ②, ③).
- Prüfen Sie, dass der Steckverbinder vollständig eingesteckt ist, damit kein Wasser eindringen kann (siehe Abbildung ④).
- Schließen Sie das Stromkabel an (siehe Abbildung ⑤). Schließen Sie die Steuerbox nur an einer Steckdose an, die mit einer Fehlerstromschutzeinrichtung von höchstens 30 mA geschützt ist (**wenden Sie sich im Zweifelsfall an einen qualifizierten Techniker**).

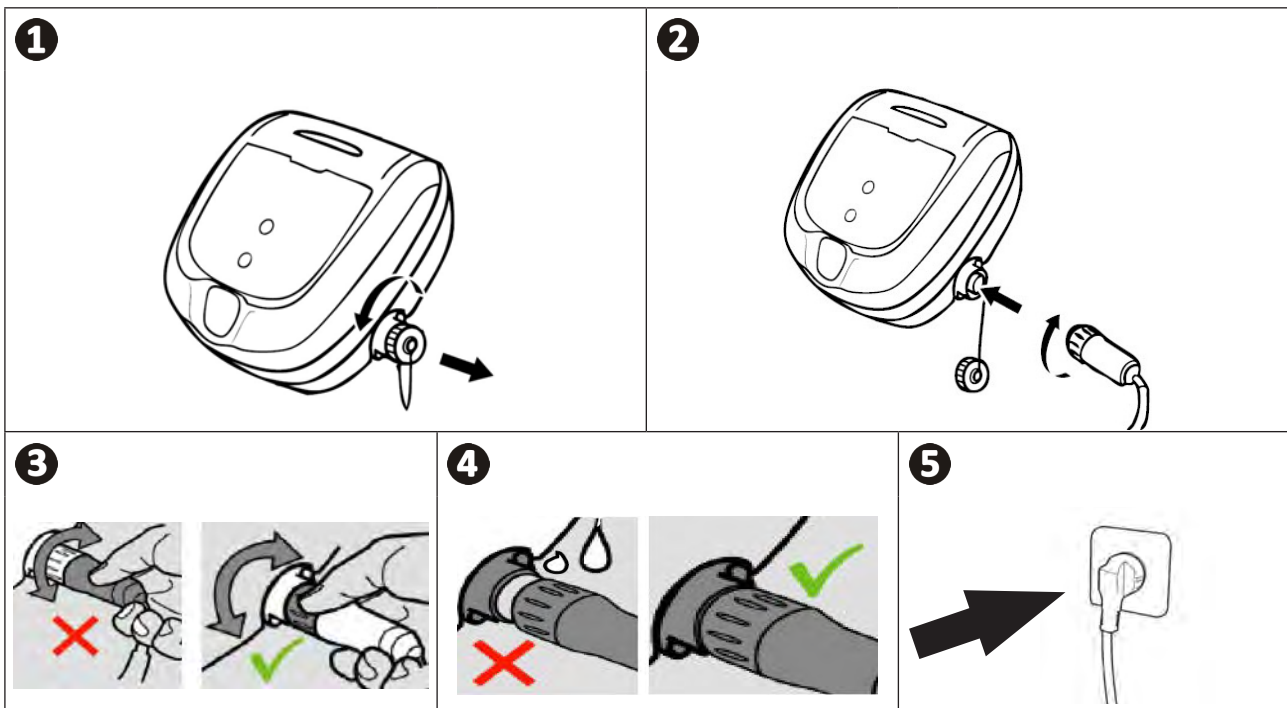

Empfehlung: Aufstellung der Steuerbox für einen besseren Betrieb

Bringen Sie die Steuerbox unter Einhaltung der Sicherheitsbedingungen hinsichtlich des elektrischen Anschlusses in der Mitte der Beckenlänge an.

3.5 I Start des Reinigungszyklus

Um jedes Risiko eines Personen- oder Sachschadens zu vermeiden, beachten Sie bitte folgende Anweisungen:



- Das Schwimmbecken darf nicht benutzt werden, solange sich das Gerät darin befindet.
- Das Gerät darf nicht verwendet werden, während eine Schockchlorung im Schwimmbecken durchgeführt wird.
- Lassen Sie das Gerät nicht längere Zeit unbeaufsichtigt.
- Verwenden Sie das Gerät nicht, wenn die Abdeckung auf der Wasseroberfläche geschlossen ist.

DE

3.5.1 Den Reinigungszyklus starten

- Drücken Sie kurz die Taste , die LED geht an.
- Das Gerät startet den Reinigungszyklus im Modus „nur Boden“ oder „Boden + Wände“ (je nach Modell).

- Drücken Sie kurz die Taste , um den Modus „nur Boden“ oder „Boden + Wände“ auszuwählen (je nach Modell).



Empfehlung: Verbesserung der Reinigungsleistung

Dank eines regelmäßigen Einsatzes des Reinigers (jedoch nicht mehr als 3 Zyklen pro Woche) verfügen Sie immer über ein sauberes Schwimmbecken und der Filter verstopft weniger.

3.5.2 Der Reiniger richtet sich bei bestimmten Drehungen auf

- Je stärker die Haftung der Oberfläche, desto eher neigt der Reiniger dazu, sich aufzurichten.

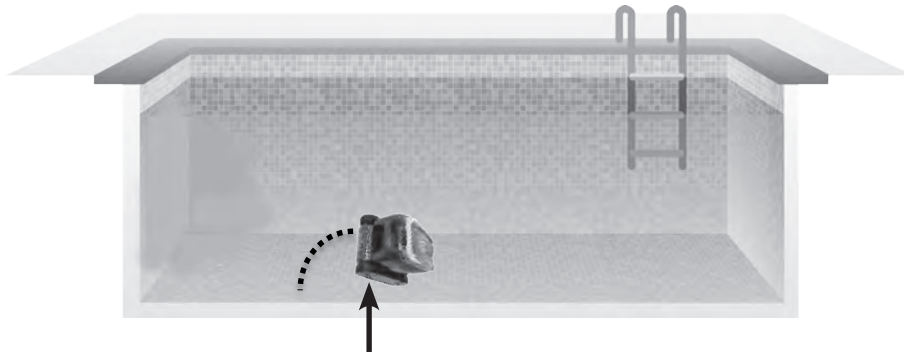

➤ 3.6 I Den Reinigungszyklus beenden



- Um das Gerät nicht zu beschädigen:
 - Ziehen Sie nicht am Kabel, um den Reiniger aus dem Wasser zu holen. Verwenden Sie den Griff.
 - Lassen Sie das Gerät nach der Verwendung nicht in der prallen Sonne trocknen.
 - Bei der Lagerung müssen alle Elemente vor Sonneneinstrahlung, Feuchtigkeit und Witterung geschützt sein.
 - Schrauben Sie die Schutzkappe wieder auf, nachdem Sie das Schwimmkabel von der Steuerbox wieder abgenommen haben.

- Wenn der Zyklus beendet ist, schaltet sich das Gerät aus und die LED der Steuerbox erlischt.
- Um das Gerät während der Reinigung auszuschalten, drücken Sie die Taste , die LED erlischt.
- Ziehen Sie vorsichtig am Schwimmkabel, um den Reiniger an den Beckenrand zu holen.
- Wenn der Reiniger in Greifweite ist, nehmen Sie ihn am Transportgriff und ziehen Sie ihn vorsichtig aus dem Becken heraus, damit das darin enthaltene Wasser abfließen kann (siehe Abbildung **1**).
- Stellen Sie den Reiniger auf den Boden oder bringen Sie ihn senkrecht stehend an der vorgesehenen Stelle am Transportwagen (als Option verfügbar) an, damit er schnell trocknet. Lagern Sie ihn dann mit der Steuerbox an einem vor Sonneneinstrahlung und Wasserspritzern geschützten Ort.

1

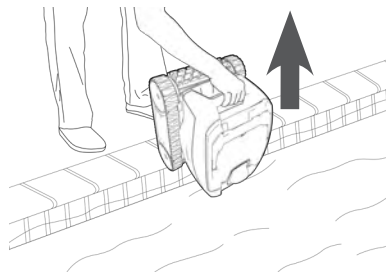

Empfehlung: Verhindern einer Verknotung des Schwimmkabels

Das Verhalten des Gerätes hängt stark von der Verknotung des Kabels ab. Wenn das Kabel nicht verknotet ist, wird eine bessere flächendeckende Reinigung des Schwimmbeckens erzielt.

- Entwirren Sie das Kabel und breiten Sie es in der Sonne aus, damit es seine ursprüngliche Form wieder einnimmt.
- Wickeln Sie es anschließend sorgfältig auf und hängen Sie es am Wagengriff (als Option verfügbar) oder an einer festen Halterung auf.



4 Instandhaltung



Um schwere Verletzungen zu vermeiden:

- Trennen Sie den Reiniger vom Stromnetz.

4.1 I Reinigen des Reinigers

- Das Gerät muss regelmäßig mit klarem oder leicht seifenhaltigem Wasser gereinigt werden. Es darf kein Lösungsmittel verwendet werden.
- Spülen Sie das Gerät mit reichlich klarem Wasser ab.
- Lassen Sie das Gerät nicht in der prallen Sonne am Beckenrand trocknen.



Empfehlung: Austausch des Filters und der Bürste alle 2 Jahre

Es wird empfohlen, den Filter und die Bürste alle 2 Jahre auszuwechseln, um die optimale Funktion des Gerätes aufrechtzuerhalten und ein optimales Leistungsniveau zu gewährleisten.

4.2 I Reinigen des Filters



- Die Leistung des Gerätes kann beeinträchtigt werden, wenn der Filter voll oder verschmutzt ist.
- Reinigen Sie den Filter regelmäßig mit klarem Wasser, um auch weiterhin eine effiziente Reinigung zu gewährleisten.
- Im Fall einer Filterverstopfung reinigen Sie ihn mit einer Säurelösung (z. B. Essigessenz). Es wird empfohlen, diese Reinigung mindestens einmal pro Jahr vorzunehmen, da sich der Filter verstopft, wenn er mehrere Monate lang nicht verwendet wird (während der Einwinterung).

1



2



3

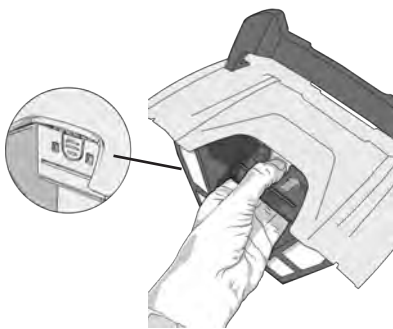

4

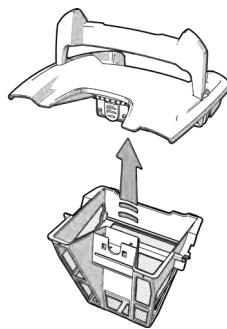

5

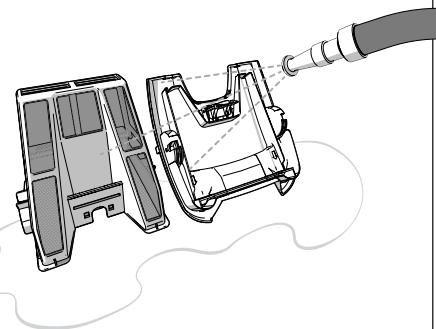

Empfehlung: Im Fall einer Filterverstopfung

Reinigen Sie den Filter mindestens einmal pro Jahr mit einer Säurelösung (z. B. weißer Essig). Der Filter kann sich verstopfen, wenn er mehrere Monate lang nicht verwendet wird (während der Einwinterung).

4.3 I Reinigen des Propellers

Um schwere Verletzungen zu vermeiden:



- Trennen Sie den Reiniger vom Stromnetz.
- Bei der Handhabung des Propellers müssen unbedingt Schutzhandschuhe getragen werden



- Ziehen Sie den Filter am Griff heraus (siehe Abbildung 1).
- Entfernen Sie den externen Strömungsleiter, indem Sie ihn so anheben, dass die Klammern gelöst werden (siehe Abbildung 2).
- Beim ersten Ausbau ist der interne Strömungsleiter stark festgezogen, daher wird empfohlen, einen Schraubendreher in die Löcher einzuführen, um ihn durch Drehen gegen den Uhrzeigersinn zu lösen (siehe Abbildung 3).
- Wenn der interne Strömungsleiter gelöst ist, kann er von Hand abgeschraubt werden (siehe Abbildung 4).
- Entfernen Sie den internen Strömungsleiter (siehe Abbildung 5).
- Ziehen Sie Handschuhe an und ziehen Sie am Propeller. Halten Sie ihn dabei gut fest (siehe Abbildung 6).
- Entfernen Sie alle Verschmutzungen (Laub, Steine, ...), die den Propeller blockieren könnten (siehe Abbildung 7).

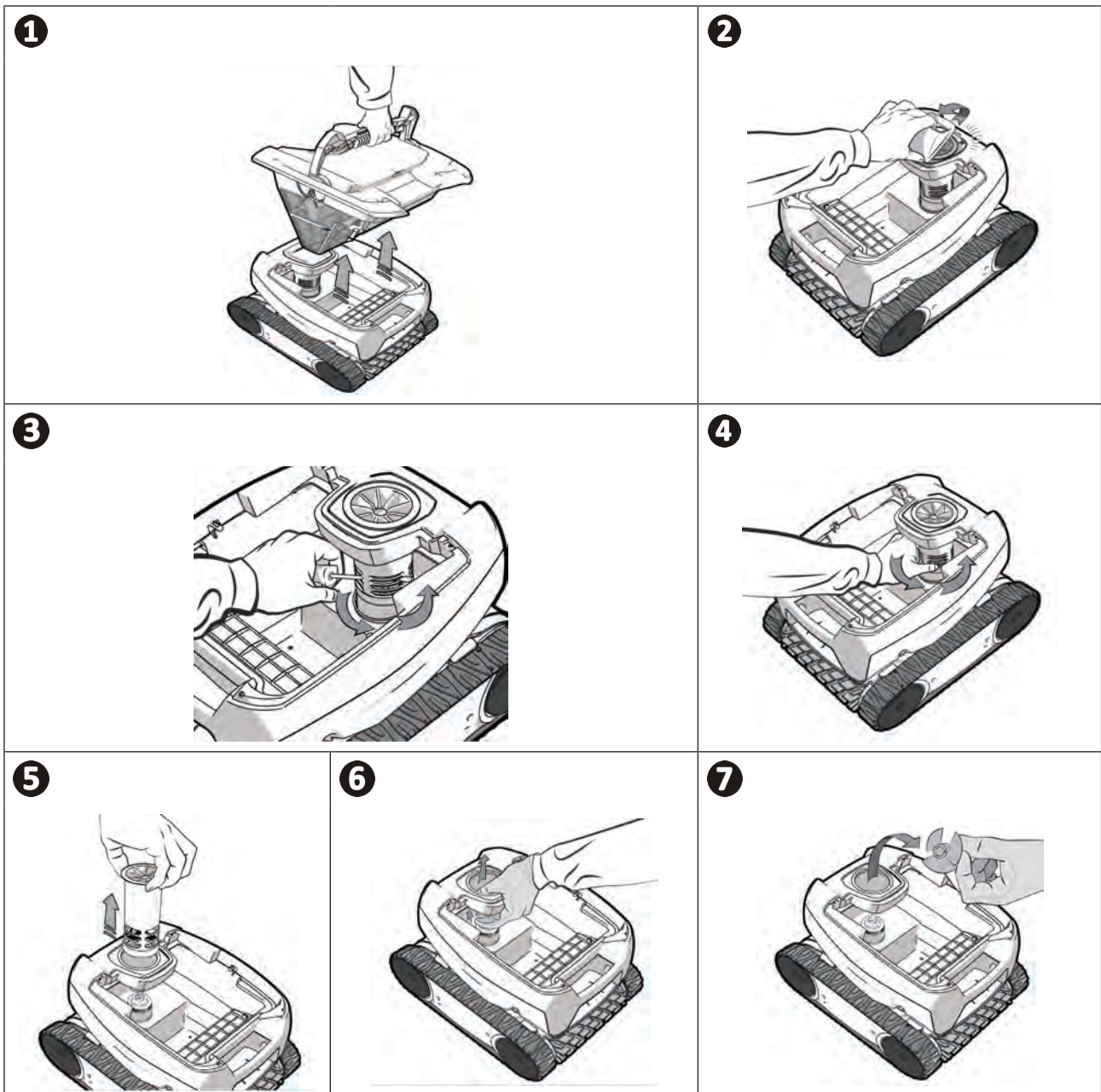

➤ 4.4 | Ersetzen der Bürste

- Die Bürste verfügt über Abnutzungsanzeigen. Der Abstand zwischen den Anzeigen und dem Ende der Bürste weist darauf hin, dass die Bürste in Ordnung ist (siehe Abbildung ➊).
- Wenn die Abnutzungsanzeigen so aussehen wie auf der Abbildung ➋, ist die Bürste abgenutzt und muss ersetzt werden.
- Zum Herausnehmen der abgenutzten Bürste ziehen Sie die Laschen aus den Löchern, in denen sie befestigt ist, heraus (siehe Abbildung ➌).
- Zum Anbringen der neuen Bürste schieben Sie den Rand ohne Lasche unter die Bürstenhalterung (siehe Abbildung ➍).
- Drehen Sie die Bürste um ihre Halterung, stecken Sie die Laschen in die Befestigungslöcher und ziehen Sie am Ende jeder Lasche, um die Seiten zusammenzuführen (siehe Abbildung ➎).
- Schneiden Sie die Laschen mit einer Schere ab, damit sie unterhalb der Lamellen bleiben (siehe Abbildung ➏).

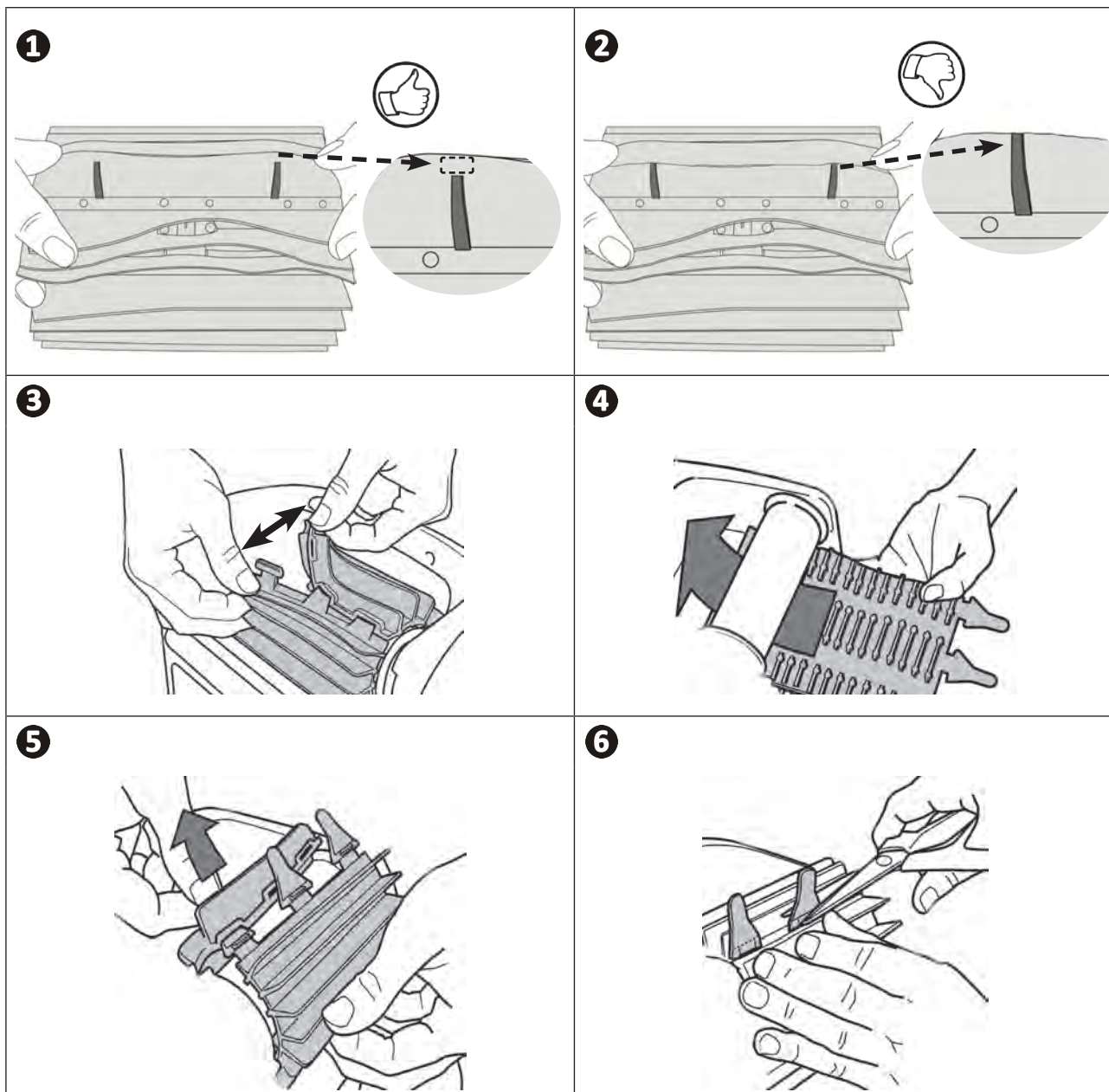

➤ 4.5 I Ersetzen der Raupenbänder

- Legen Sie den Reiniger auf die Seite (siehe Abbildung **1**).
- Fangen Sie bei einem Rad an und ziehen Sie an der Innenseite des Raupenbandes, um es vom Rad zu trennen (siehe Abbildung **2**). Entfernen Sie anschließend das Raupenband vom Reiniger.
- Zum Installieren des neuen Raupenbandes legen Sie die Innenseite des Raupenbandes auf die Nut des ersten Rades.
- Ziehen Sie das Raupenband um das zweite Rad. Drücken Sie auf das Raupenband, um es richtig in die Nut der Räder einzusetzen.
- Prüfen Sie, dass das Raupenband unter den Führungen durchläuft (wenn das Modell mit Raupenbandführungen ausgestattet ist).

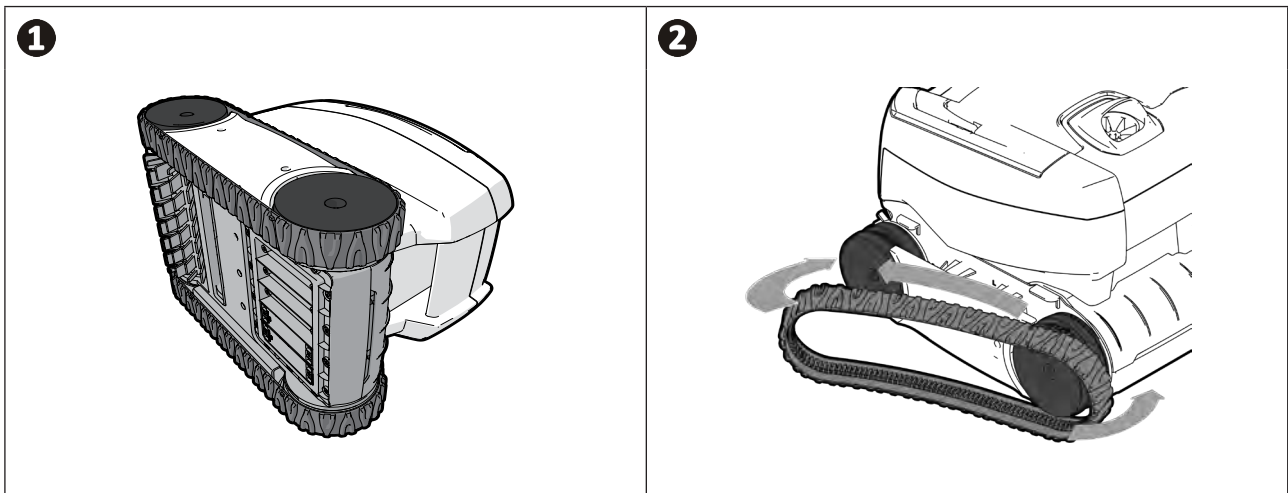







5 Problembehebung







- **Bevor Sie sich an Ihren Fachhändler wenden, können Sie im Fall einer Betriebsstörung mithilfe der folgenden Tabellen einfache Überprüfungen vornehmen.**
- **Sollte das Problem dadurch nicht gelöst werden, wenden Sie sich bitte an Ihren Fachhändler.**
-  : Einem qualifizierten Techniker vorbehaltenen Maßnahmen

DE

5.1 I Verhaltensweisen des Gerätes

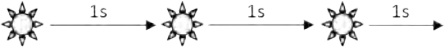
<p>Wenn er geradeaus fährt, liegt der Reiniger nicht richtig auf dem Boden auf. (Um sich auf dem Schwimmbeckenboden zu drehen, ist es normal, dass sich der Reiniger nach vorne aufrichtet)</p>	<ul style="list-style-type: none"> • Im Gehäuse des Gerätes ist noch Luft eingeschlossen. Wiederholen Sie den Eintauchvorgang des Reinigers (siehe § „3.3 I Eintauchen des Reinigers“). • Der Filter ist voll oder verschmutzt: Es genügt, den Filter zu reinigen. • Der Propeller ist beschädigt, wenden Sie sich an Ihren Fachhändler 
<p>Der Reiniger steigt nicht oder nicht mehr die Wände hoch wie am Anfang. (Aufgrund seiner Software steigt der Reiniger nicht systematisch an den Wänden hoch)</p>	<ul style="list-style-type: none"> • Der Filter ist voll oder verschmutzt: Es genügt, den Filter zu reinigen. • Der Filter ist verstopft: Reinigen Sie ihn mit einer Säurelösung (z. B. weißer Essig) oder ersetzen Sie ihn bei Bedarf. • Obwohl das Wasser klar zu sein scheint, sind mikroskopische, mit bloßem Auge unsichtbare Algen im Becken vorhanden, die die Wände rutschig machen und den Reiniger am Hochsteigen hindern. Führen Sie eine Schockchlorung durch und senken Sie leicht den pH-Wert. Lassen Sie den Reiniger während der Schockchlorung nicht im Wasser. <p>Sollte das Problem dadurch nicht gelöst werden, wenden Sie sich bitte an Ihren Fachhändler </p>
<p>Beim Starten führt der Reiniger keine Bewegung aus</p>	<ul style="list-style-type: none"> • Prüfen Sie, dass die Steckdose, an der die Steuerbox angeschlossen ist, Strom führt. • Prüfen Sie, dass der Reinigungszyklus gestartet wurde und dass die Kontrollleuchte leuchtet. <p>Sollte das Problem dadurch nicht gelöst werden, wenden Sie sich bitte an Ihren Fachhändler </p>
<p>Das Kabel verknotet sich</p> <p>Der Reiniger reinigt nicht das gesamte Schwimmbecken</p> <p>Der Reiniger bleibt an den Düsen blockiert</p>	<ul style="list-style-type: none"> • Achten Sie darauf, eine maximale Schwimmkabellänge ins Wasser zu legen. • Schalten Sie die Filterpumpe aus und starten Sie einen neuen Reinigungszyklus. • Bringen Sie die Steuerbox unter Einhaltung der Sicherheitsbedingungen in der Mitte der Beckenlänge an, siehe „3.4 I Anschluss der Stromversorgung“. Wenn die Reinigung nicht optimal ist, bringen Sie die Steuerbox an einer anderen Stelle an und tauchen Sie den Reiniger an einer anderen Stelle ein.
<p>Die Steuerbox reagiert auf keinen Tastendruck</p>	<ul style="list-style-type: none"> • Ziehen Sie den Stecker des Netzkabels aus der Steckdose, warten Sie 10 Sekunden und stecken Sie den Stecker wieder ein.
<p>Der Reiniger neigt sich nicht nach oben, um an den Wänden hochzusteigen</p>	<ul style="list-style-type: none"> • Die Bürste ist abgenutzt: Überprüfen Sie die Abnutzungsanzeigen „4.4 I Ersetzen der Bürste“ und überprüfen Sie, ob die Bürste gut an der Bürstenhalterung haftet. Ersetzen Sie die Bürste bei Bedarf. • Das Schwimmbecken ist gefliest mit rechtem Winkel zwischen dem Boden und der Wand: Möglicherweise muss die Bürste angepasst werden, um die Reinigung zu optimieren: Wenden Sie sich bitte an Ihren Fachhändler 
<p>Der Reiniger steigt langsam an den Wänden hoch und bleibt unter dem Wasserspiegel stehen</p> <p>Der Reiniger steigt schnell an den Wänden hoch und überschreitet den Wasserspiegel, bis er Luft einsaugt</p>	<ul style="list-style-type: none"> • Das Verhalten des Reinigers kann von der Beckenverkleidung abhängen. Möglicherweise muss ein Parameter geändert werden. Wenden Sie sich dazu an Ihren Händler 

5.2 I Benutzeralarme

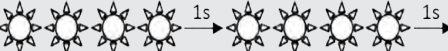
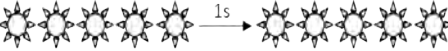
LED blinkt: 	Lösungen
	<ul style="list-style-type: none"> • Prüfen Sie, dass der Reiniger an der Steuerbox angeschlossen ist. Wenn nötig, trennen Sie ihn und schließen Sie ihn wieder an gemäß dem Verfahren.
	<ul style="list-style-type: none"> • Prüfen Sie, dass die Drehbewegung der Bürste und der Bürstenhalterung durch nichts gehindert wird. Entfernen Sie hierzu die Raupenbänder und drehen Sie die Räder manuell, um zu prüfen, dass kein Fremdkörper in einer Aufnahme feststeckt.
	<ul style="list-style-type: none"> • Betrieb des Reinigers außerhalb des Schwimmbeckens. Achten Sie darauf, den Reiniger im Wasser zu starten (siehe § „3.3 I Eintauchen des Reinigers“).
	<ul style="list-style-type: none"> • Prüfen Sie, dass keine Steine oder Haare im Propeller vorhanden sind (siehe § „4.3 I Reinigen des Propellers“). • Reinigen oder ersetzen Sie ggf. den Filter.
	<ul style="list-style-type: none"> • Überhitzung in der Steuerbox: <ul style="list-style-type: none"> - Stellen Sie die Steuerbox vorzugsweise in den Schatten - Lassen Sie die Steuerbox abkühlen, bevor Sie einen neuen Zyklus starten • Allgemeiner Überstrom des Reinigers. Überprüfen Sie die Lösungen für das Blinken Nr. 2 und Nr. 3.
	<ul style="list-style-type: none"> • Der Reiniger ist möglicherweise in einem Bereich des Schwimmbeckens blockiert. Starten Sie einen neuen Zyklus oder überprüfen Sie die Lösungen für das Blinken Nr. 2.



Empfehlung: Im Supportfall informieren Sie Ihren Fachhändler über den Zustand des Gerätes, um Zeit zu gewinnen

Teilen Sie diese Informationen Ihrem Fachhändler mit.



Recycling

Dieses Symbol bedeutet, dass Sie Ihr Gerät nicht mit dem Haushaltsmüll entsorgen dürfen. Es muss getrennt gesammelt werden, damit es wiederverwendet, recycelt oder verwertet werden kann. Wenn es potenziell umweltgefährdende Stoffe enthält, müssen diese entsorgt oder neutralisiert werden. Ihr Händler kann Sie über die Recyclingbedingungen informieren.

Ihr Händler
Your retailer

Gerätemodell
Appliance model

Seriennummer
Serial number

Für weitere Informationen, Produktregistrierung und Kundendienst:
For more information, product registration and customer support:

www.zodiac.com

