



# BETRIEBSANLEITUNG



MONTAGE / NUTZUNG / WARTUNG / INSTANDHALTUNG / SICHERHEITSHINWEISE

## FERNSTEUERGERÄTE DER AUTOMATISCHEN SICHERHEITS-SCHWIMMBADABDECKUNG

### MOBILE APPLIKATION



Herstellung entsprechend der Norm NF P 90-308

### DRAHTLOSE WAND- FERNBERDIENUNG



### FERNBEDIENUNG SCHLÜSSELANHÄNGER



Nicht konform mit  
NF P 90-308

# FLUIDRA

Sorgfältig lesen und für weitere Nutzung aufbewahren

**FLUIDRA INDUSTRY FRANCE**

105 Rue Henry Potez  
66000 Perpignan - FRANCE  
Tel : 04.68.61.75.30

Seriennummer

Revisionsindex : C-01-2022

## OBERFLUR-AUFROLLVORRICHTUNG

Darstellung .....	<a href="#">p.4</a>
Installationsorte der verschiedenen Elemente .....	<a href="#">p.5</a>
Verkabelung N-Carlit / Bahia / Zen'it .....	<a href="#">p.6</a>
Verkabelung Sveltéa / Ulmo .....	<a href="#">p.7</a>
Verkabelung Octéo .....	<a href="#">p.8</a>
Verkabelung Octéo grosse abmessungen .....	<a href="#">p.9</a>

## UNTERFLUR-AUFROLLVORRICHTUNG

Darstellung .....	<a href="#">p.10</a>
Installationsorte der verschiedenen Elemente .....	<a href="#">p.12</a>
Verkabelung Empfängerbox & Anschlusskasten UNICUM.....	<a href="#">p.13</a>
Verkabelung Empfängerbox & Anschlusskasten GENKER.....	<a href="#">p.14</a>
Verkabelung Empfängerbox & Anschlusskasten Fil d'eau.....	<a href="#">p.15</a>

## WAND-FERNBEDIENUNG

Befestigung der fernbedienung .....	<a href="#">p.16</a>
Pairing .....	<a href="#">p.16</a>
Benutzung .....	<a href="#">p.17</a>
Modi ändern.....	<a href="#">p.18</a>
Ändern des freischaltcodes.....	<a href="#">p.19</a>
Batteriestand.....	<a href="#">p.19</a>
Austausch der batterie.....	<a href="#">p.19</a>

## MOBILE APPLIKATION

Download / kompatibilität / sicherheit .....	<a href="#">p.20</a>
Pairing .....	<a href="#">p.21</a>
Benutzung .....	<a href="#">p.21</a>
Batterie der wand-fernbedienung .....	<a href="#">p.22</a>
Passwort wiederherstellen .....	<a href="#">p.22</a>
Kontextmenü .....	<a href="#">p.22</a>
Einhaltung der norm NF P90-308.....	<a href="#">p.23</a>

## FERNBEDIENUNG SCHLÜSSELANHÄNGER .....

	<a href="#">p.24</a>
--	----------------------

- Die Wand-Fernbedienung und die Applikation Cover Connect sind Steuergeräte, die durch Betätigen der automatischen Schwimmbadabdeckung eine Sicherung des Zugangs ermöglichen.



## SCHWIMMBAD SICHERHEITSNORM (NF P 90-308)

- Die Wand-Fernbedienung und die Applikation Cover Connect sind Steuergeräte, die durch Betätigen der automatischen Schwimmbadabdeckung eine Sicherung des Zugangs ermöglichen.
- Bei der Benutzung der Wand-Fernbedienung oder der mobilen Applikation Cover Connect muss der Benutzer freie Sicht auf das Becken haben, um die Abwesenheit von Badenden bei der Betätigung sicherzustellen.
- Die Inbetriebnahme der Vorrichtung darf ausschließlich von einem verantwortlichen Erwachsenen vorgenommen werden. Der Benutzer muss die der Abdeckung zugehörigen Bedienelemente sperren und für Kinder unzugänglich aufbewahren. Wenn das Becken nicht abgedeckt ist, ist die physische Anwesenheit eines verantwortlichen Erwachsenen unverzichtbar.
- Das Bedienelement, die Wand-Fernbedienung oder die mobile App Cover Connect muss während des Schließvorgangs in Kontakt bleiben.
- Im Falle einer Funktionsstörung der Abdeckung oder während der Dauer der Unterbrechung oder des vorübergehenden Ausfalls der Applikation, die die Schließung oder die Absicherung des Schwimmbads verhindert, müssen bis zur Behebung der Funktionsstörung alle erforderlichen Maßnahmen getroffen werden, um den Zugang zum Schwimmbad für jegliche Personen, insbesondere Kinder, zu verhindern.
- Achtung, die Sicherheit ist nur gewährleistet, wenn die Abdeckung geschlossen, verriegelt und korrekt gemäß den Angaben des Herstellers montiert ist. Die Abdeckung muss im Fall einer selbst kurzfristigen Abwesenheit von der Wohnstätte grundsätzlich geschlossen sein. Es ist unabdingbar die Abdeckung komplett zu öffnen oder zu schließen, ohne sie jemals in einer Zwischenposition zu lassen.

## NORM ELEKTRISCHE ANLAGEN (NF C15-100)

- Der Anschluss des Empfängers der Wand-Fernbedienung muss zwingend von einem qualifizierten Elektriker gemäß der Norm NF C 15-100 ausgeführt werden.
- Achtung: Vor jeglichen Arbeiten an den Kabeln muss die 230V-Stromversorgung vom Schaltschrank unterbrochen werden.

## PRODUKT AM ENDE DER LEBENSDAUER

- Das Produkt weder in den Abfalleimer noch in den Container der städtischen Mülltrennung werfen.
- Es ist möglich :
  - Das benutzte Gerät auf einem Wertstoffhof abzugeben.
  - Das Gerät einer karitativen Organisation zu geben.
  - Bei einem Neukauf das Altgerät bei dem Händler zurückzugeben.



## APP + WAND-FERNBEDIENUNG

Pairing von bis zu zwei Wand-Fernbedienungen auf einen Empfänger



**Zur Einhaltung der Norm NF P 90-308 :**  
**Zwischen dem mobilen Endgerät und der Wand-Fernbedienung wird eine Abstandsbegrenzung angewendet. Der Installationsort der Fernbedienung muss folglich strategisch günstig sein für eine optimale Nutzung der Applikation unter gleichzeitiger Beachtung der Sicherheitsnorm.**

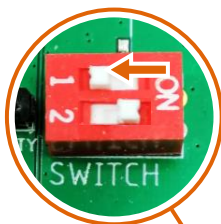

Bluetooth

Hochfrequenz

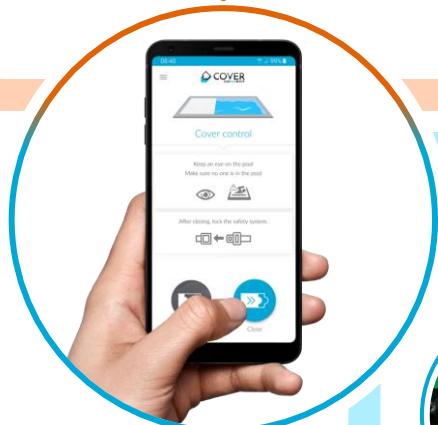

Bluetooth

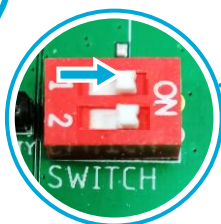
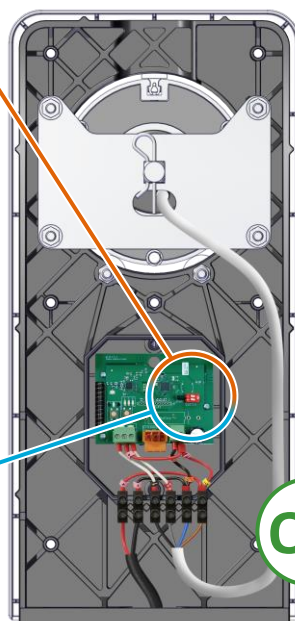

OU

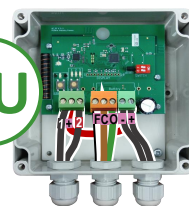

- Modelle :
- N-Carlit
  - Bahia
  - Zen'it

## NUR APP



**Zur Einhaltung der Norm NF P 90-308 :**  
**Mit nur der App, wird eine Abstandsbegrenzung zwischen dem mobilen Endgerät und dem Fuß der Aufrollvorrichtung angewendet.**

Unbegrenzte Anzahl von mobilen Endgeräten für Pairing auf einen Empfänger

Die Reichweite kann je nach Umgebung und verwendetem mobilen Endgerät variieren.

## FERNBEDIENUNG SCHLÜSSELANHÄNGER

Pairing von bis zu zwei Schlüsselanhänger-Fernbedienungen auf einen Empfänger



Hochfrequenz



Funkempfänger / Bluetooth im Fuß integriert.  
 Modelle :  
 Sveltéa / Ulmo



Hochfrequenz: Frequenz 434 MHz (Abweichung = 4 kHz) - Maximale Sendeleistung = 10 dBm  
 Bluetooth: minimale Frequenz 2,4 GHz - maximale Frequenz: 2,482 GHz - maximale Sendeleistung = 0 dBm

**Octéo grosse abmessungen**  
**Octéo**

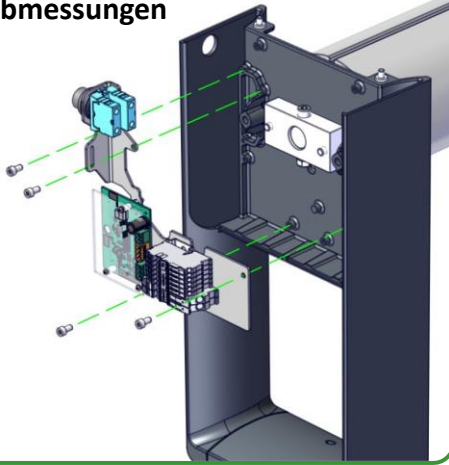

Die Platine austauschen

**Sveltéa**  
**Ulmo**

Die Empfängerkarte und die Schutzplatte mit den mitgelieferten Schrauben befestigen

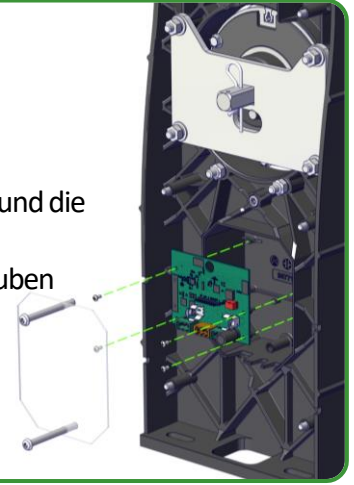

Den Empfänger mit dem mitgelieferten selbstklebenden Klettband im Fuß befestigen

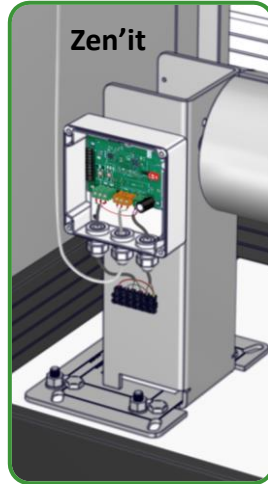
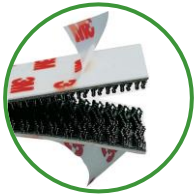

**N-Carlit**



**Bahia**

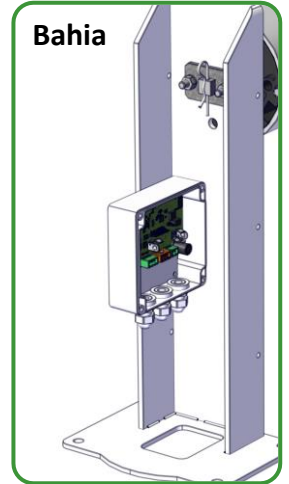

Trockener, belüfteter, vor Witterungseinflüssen und Sonneneinstrahlung geschützter Ort.

Anschlusskasten der Abdeckung



Die Fernbedienung vor Witterungseinflüssen und Sonneneinstrahlung geschützt installieren



Hochfrequenz

Empfänger

5m maximal  
Freie Sicht auf das Schwimmbad

Bei Verkabelungsarbeiten den Anschlusskasten von der Stromversorgung trennen

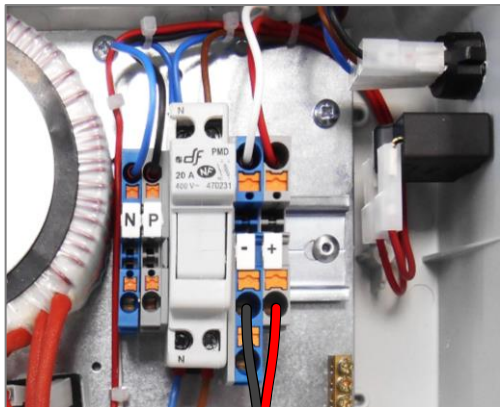

Anschlusskasten der Abdeckung

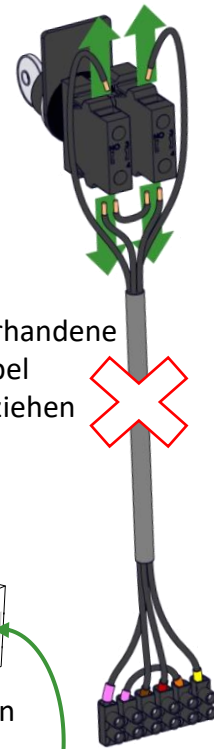

Vorhandene Kabel abziehen

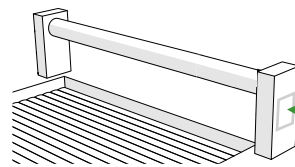

Empfänger im Fuß befestigen

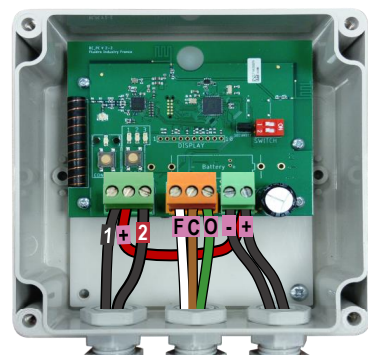
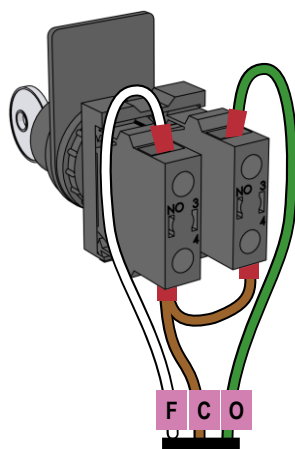

Vorverkabelt geliefert

Der Empfänger muss mit Gleichstrom 24V versorgt werden.

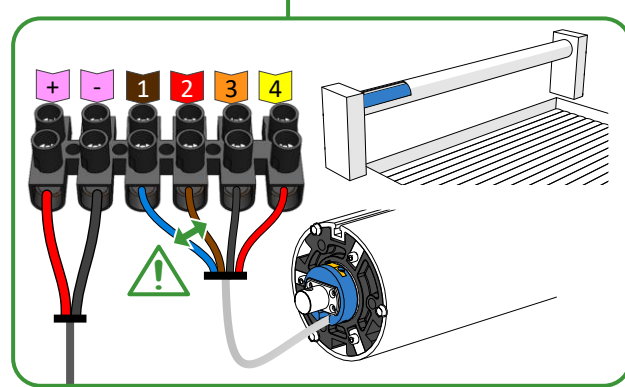
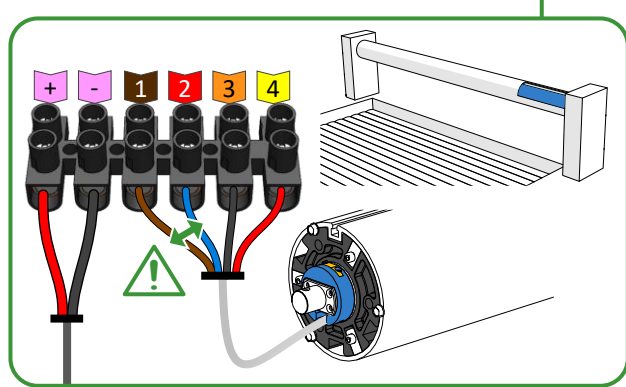
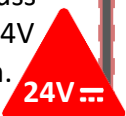

Beachten Sie die Installationsanweisung der Aufrollvorrichtung für die Einstellung der Grenztaster.

Bei Verkabelungsarbeiten den Anschlusskasten von der Stromversorgung trennen

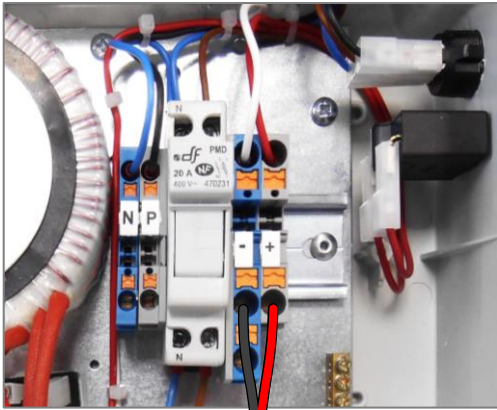

Anschlusskasten der Abdeckung

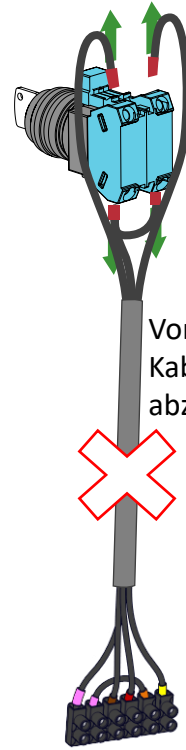

Vorhandene Kabel abziehen

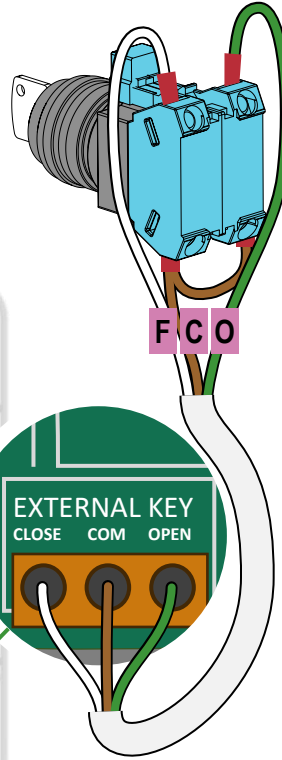

Der Empfänger muss mit Gleichstrom 24V versorgt werden.

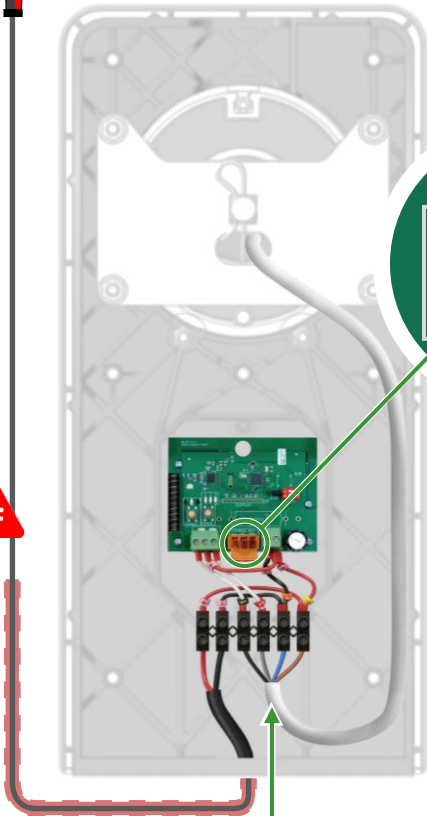

Empfängerkarte im Fuß befestigen

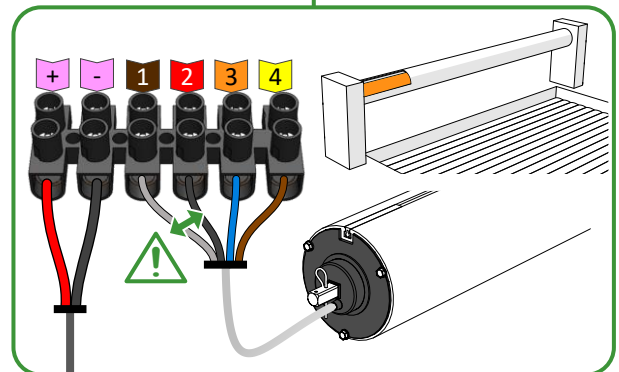
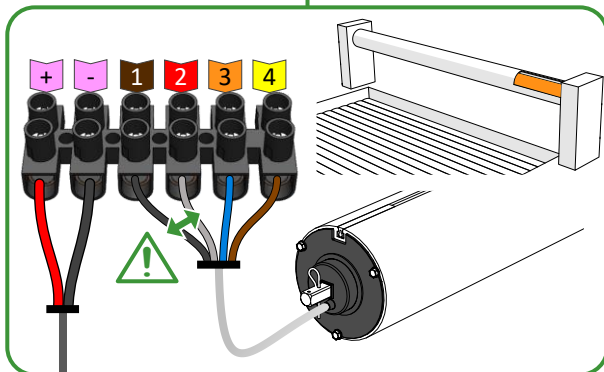

Beachten Sie die Installationsanweisung der Aufrollvorrichtung für die Einstellung der Grenztaster.

Bei Verkabelungsarbeiten den Anschlusskasten von der Stromversorgung trennen

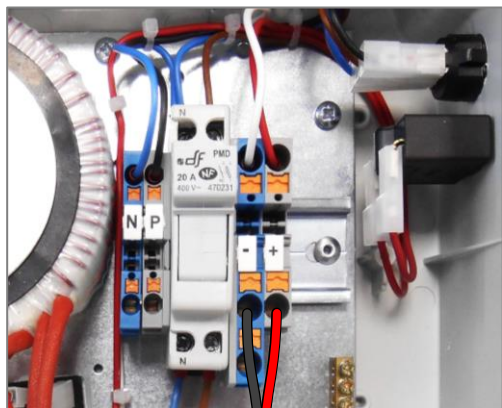

Anschlusskasten der Abdeckung

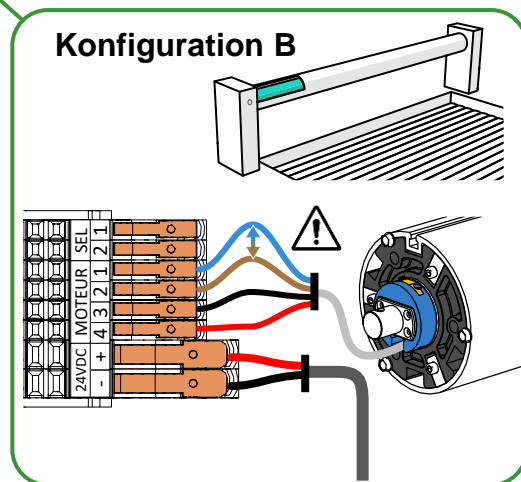
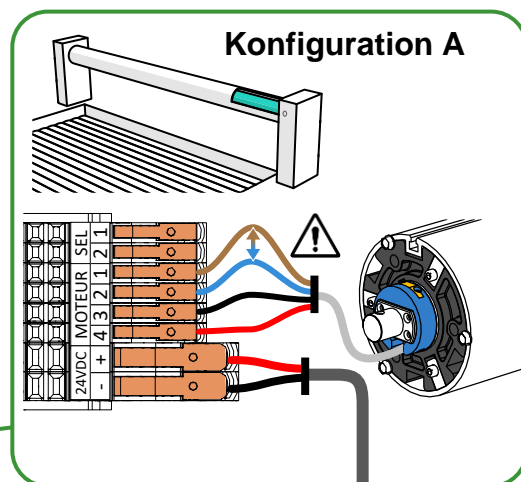

Der Empfänger muss mit Gleichstrom 24V versorgt werden.



Empfängerkarte im Fuß befestigen



Das Kabel nicht vor der Empfängerkarte entlang führen.

Beachten Sie die Installationsanweisung der Aufrollvorrichtung für die Einstellung der Grenztaster.



Bei Verkabelungsarbeiten den Anschlusskasten von der Stromversorgung trennen

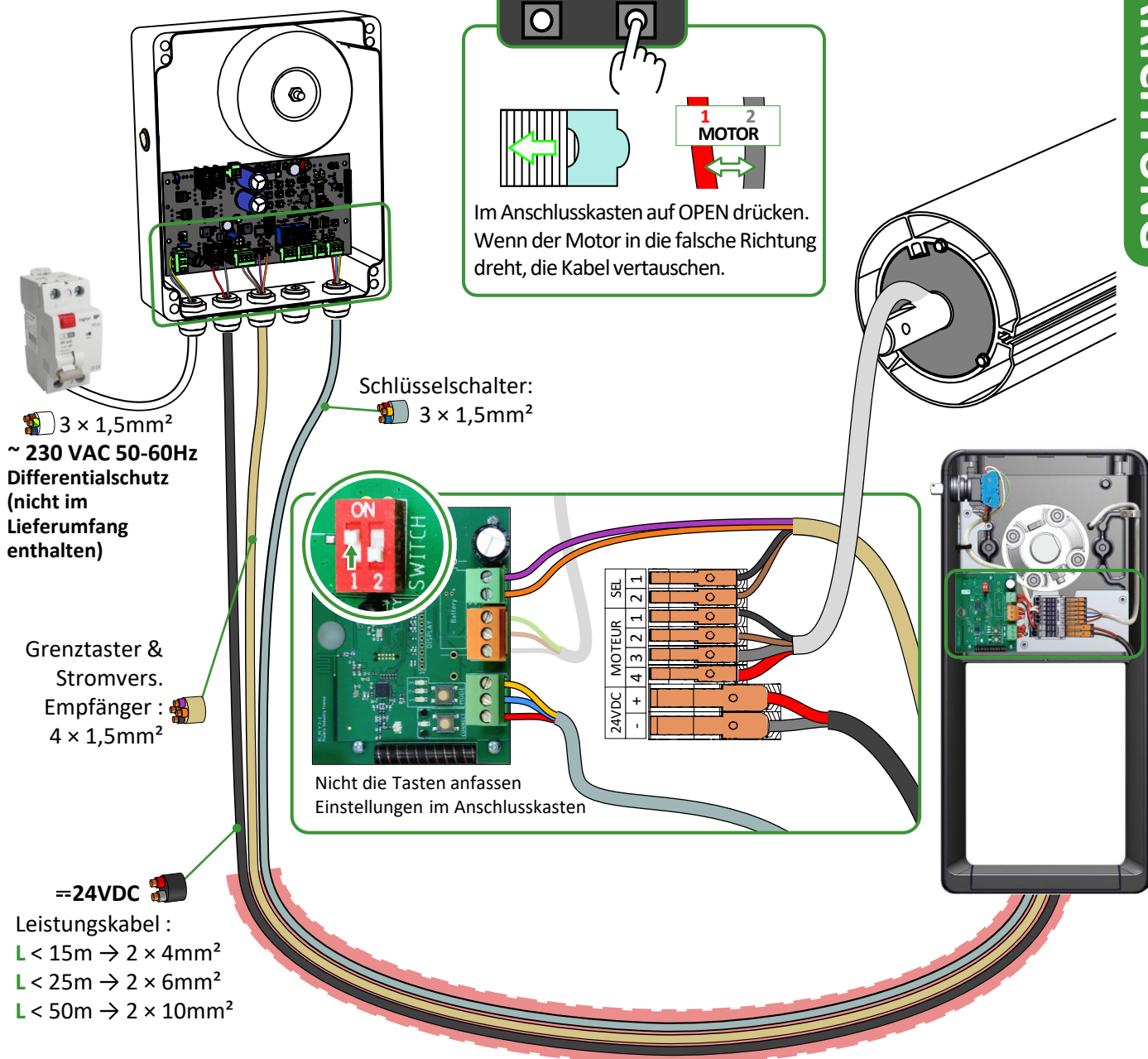
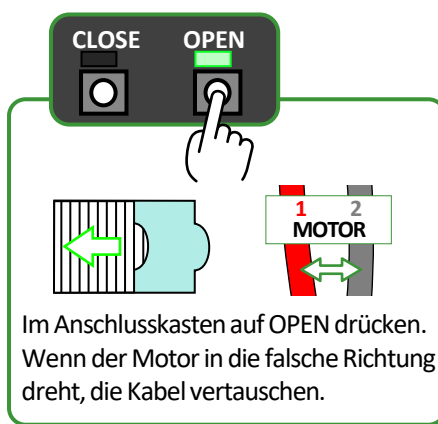
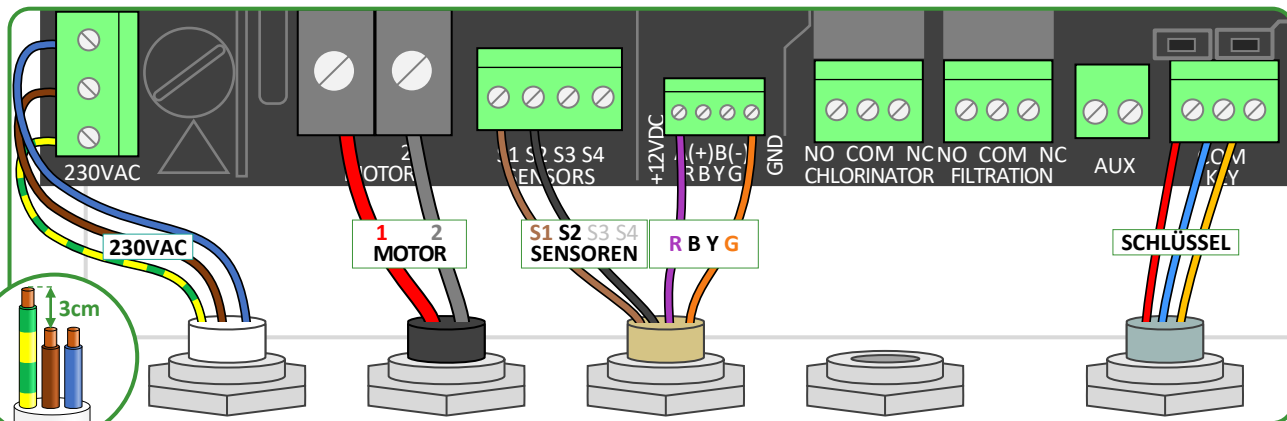

## WAND-FERNBEDIENUNG

Zur Einhaltung der Norm NF P 90-308 :

Zwischen dem mobilen Endgerät und der Wand-Fernbedienung wird eine Abstandsbeschränkung angewendet. Der Installationsort der Fernbedienung muss folglich strategisch günstig sein für eine optimale Nutzung der Applikation unter gleichzeitiger Beachtung der Sicherheitsnorm.

Pairing von bis zu zwei Wand-Fernbedienungen auf einen Empfänger



Hochfrequenz

Die Reichweite kann je nach Umgebung und verwendetem mobilen Endgerät variieren.

Bluetooth

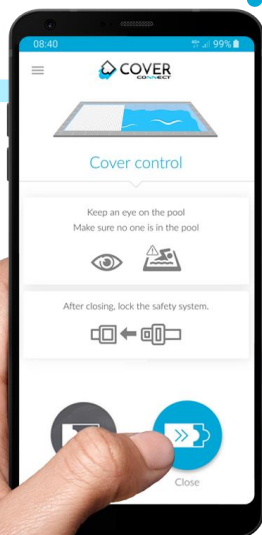

Unbegrenzte Anzahl von mobilen Endgeräten für Pairing auf einen Empfänger

# FERNBEDIENUNG SCHLÜSSELANHÄNGER

Pairing von bis zu zwei Schlüsselanhänger-Fernbedienungen auf einen Empfänger



Hochfrequenz



Anschlusskasten  
vor 2021

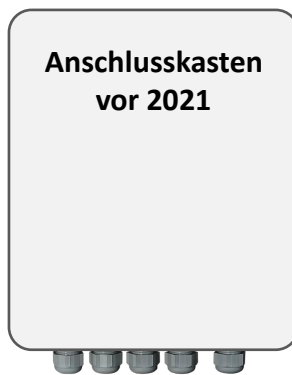

+

OR

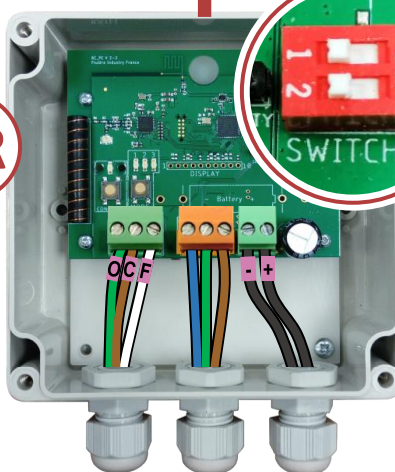
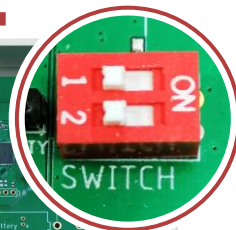

Funkempfänger mit dem Anschlusskasten verkabeln bei Modellen vor 2021

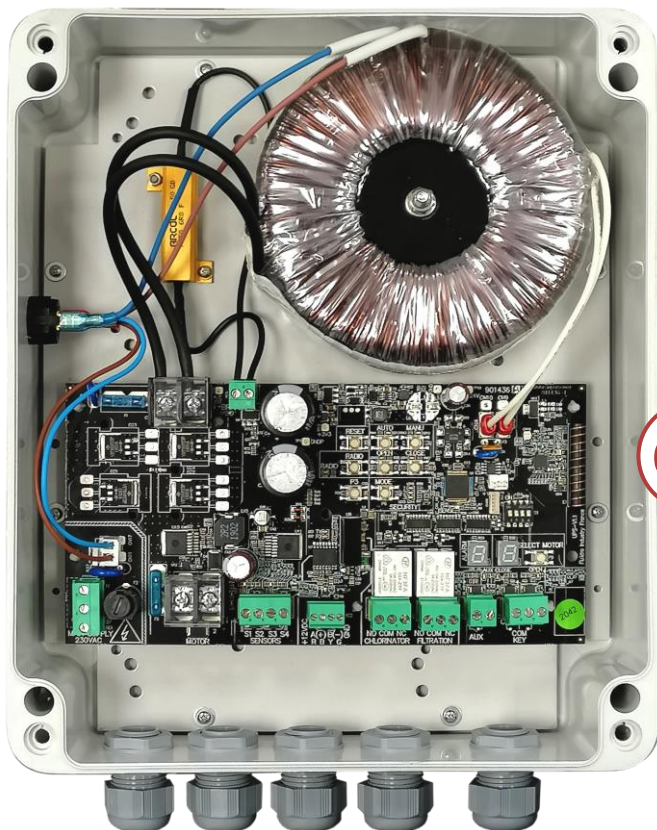

Funkempfänger im Universalanschlusskasten integriert

Hochfrequenz: Frequenz 434 MHz (Abweichung = 4 kHz) - Maximale Sendeleistung = 10 dBm  
 Bluetooth: minimale Frequenz 2,4 GHz - maximale Frequenz: 2,482 GHz - maximale Sendeleistung = 0 dBm

Anschlusskasten vor 2021

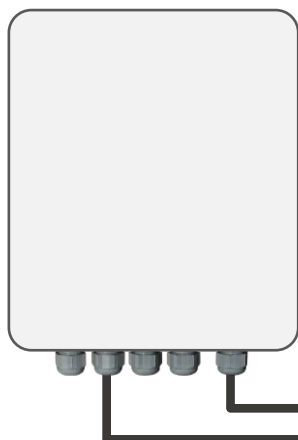

+

Empfänger nah am Anschlusskasten befestigt

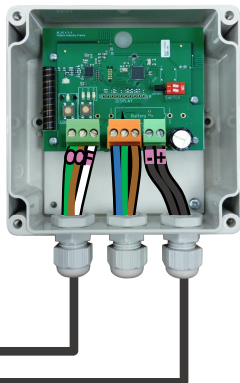

Oder

Universalanschlusskasten Integrierter Empfänger

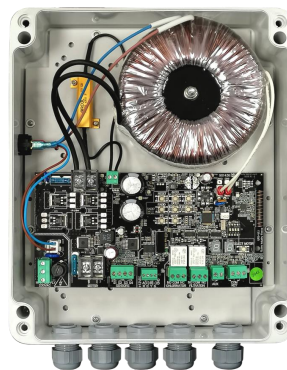

Die Fernbedienung vor Witterungseinflüssen und Sonneneinstrahlung geschützt installieren



Hochfrequenz



Trockener, belüfteter, vor Witterungseinflüssen und Sonneneinstrahlung geschützter Ort

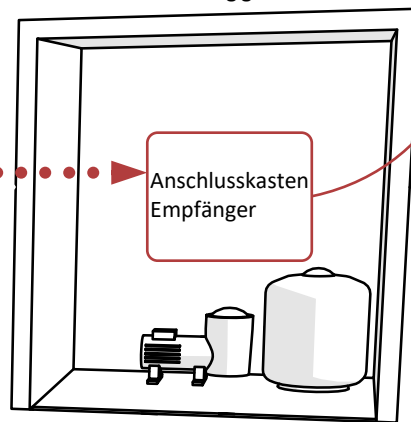

Anschlusskasten Empfänger

5m maximal  
Freie Sicht auf das Schwimmbad

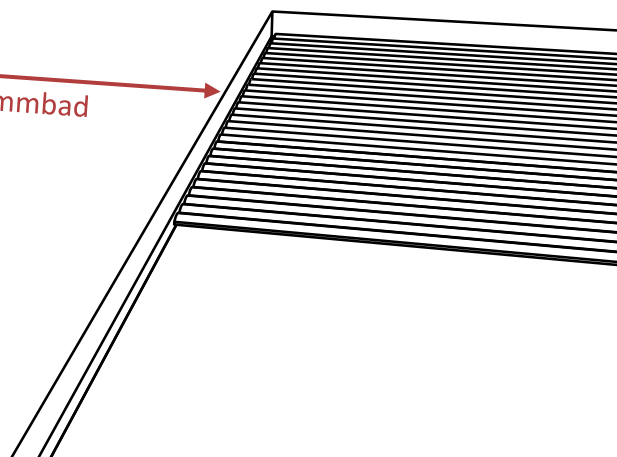

Erforderlich für die Befestigung der Wand-Fernbedienung



Rohrmotor + Trockengrubenmotor (weiß)

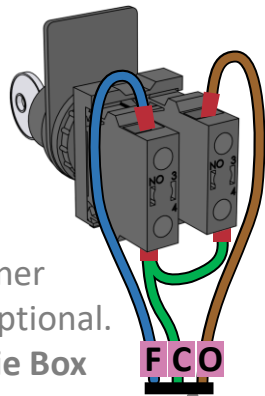
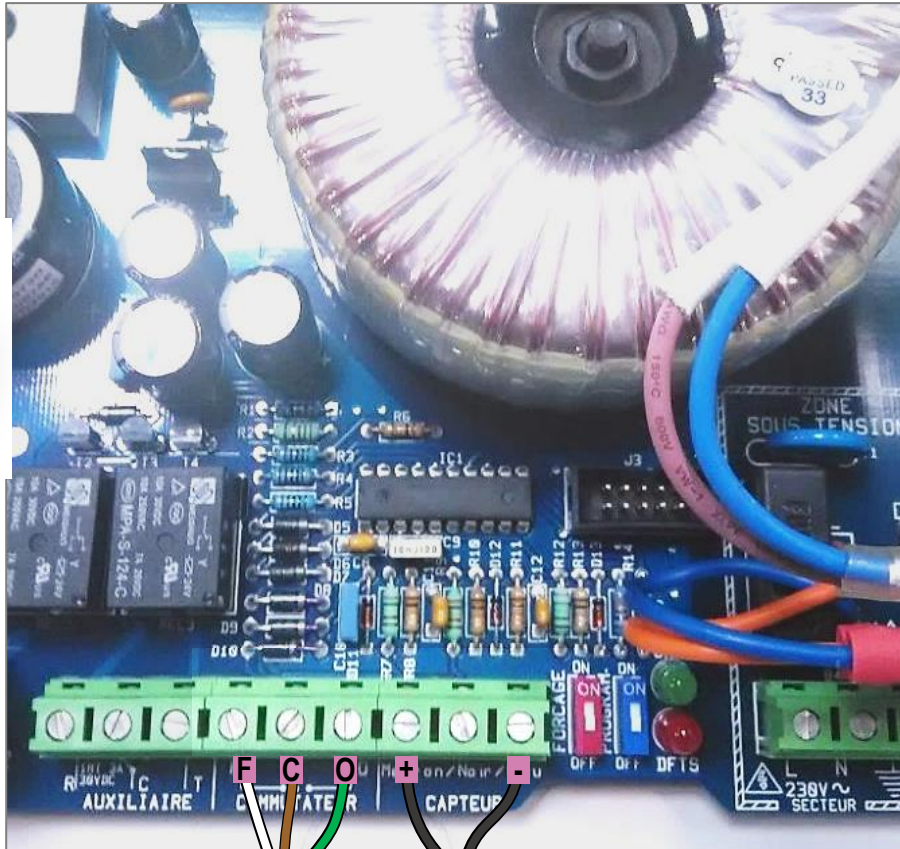
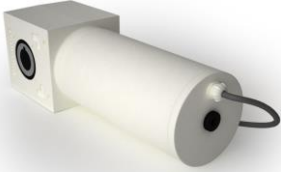

Kabelgebundener  
Schlüsselschalter optional.  
Nicht direkt an die Box  
anschließen.

Vorverdrahteter  
Unterwasser-Empfänger

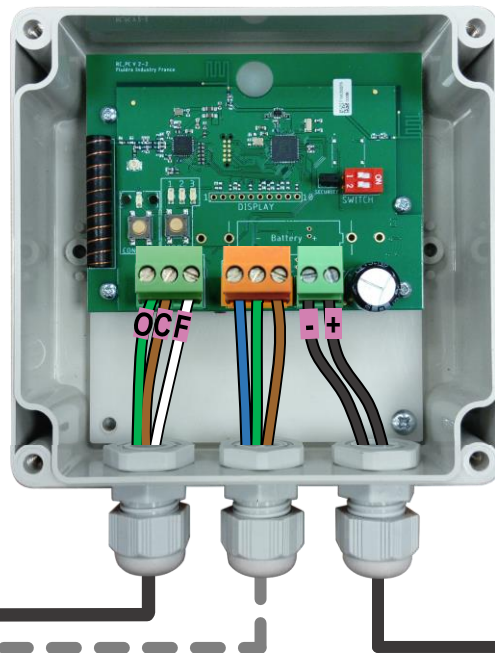

Der Empfänger muss mit  
Gleichstrom 24V versorgt werden.

Trockengrubenmotor (blau)

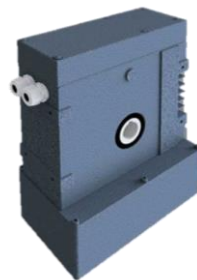
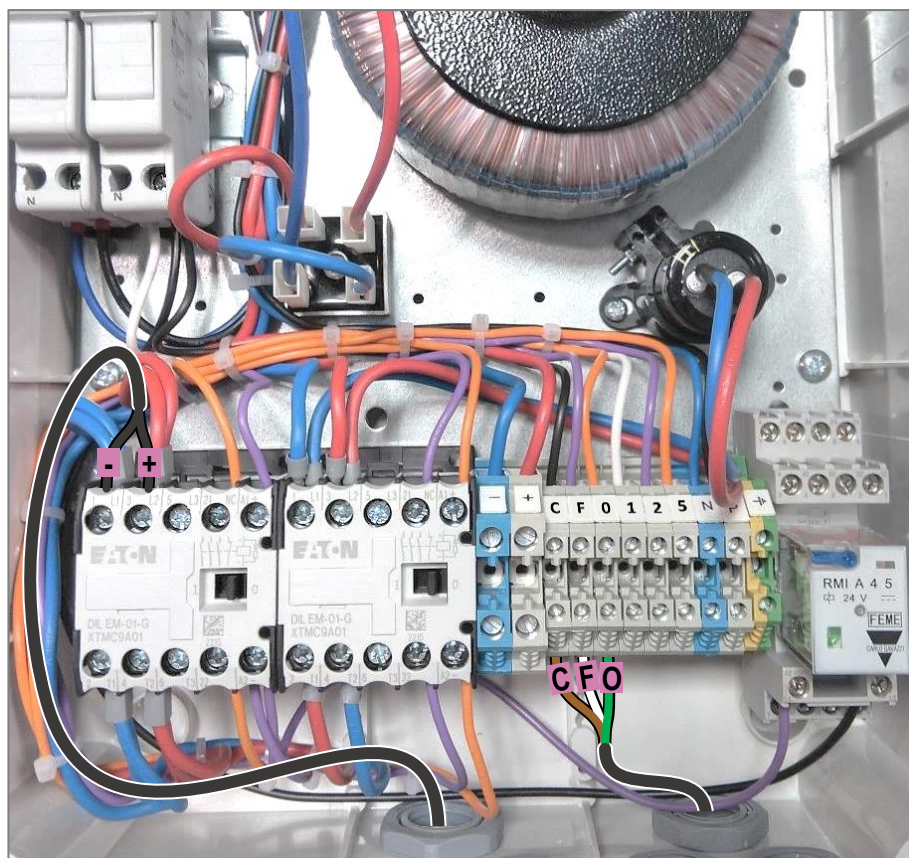

Vorverdrahteter  
Unterwasser-Empfänger

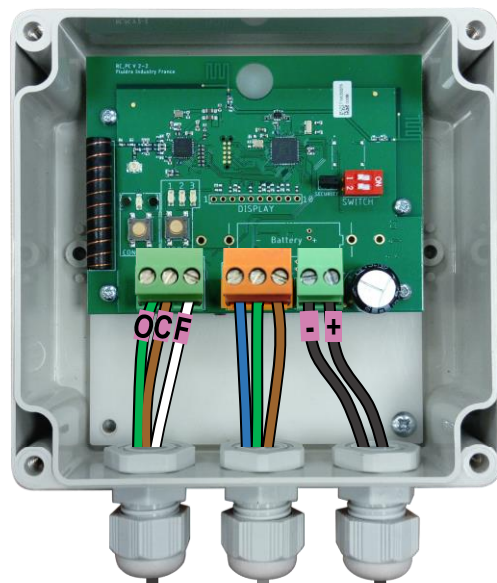

Kabelgebundener  
Schlüsselschalter optional.  
Nicht direkt an die Box  
anschließen.

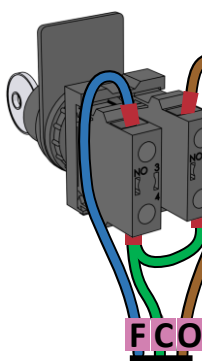

Der Empfänger muss mit  
Gleichstrom 24V versorgt werden.

24V

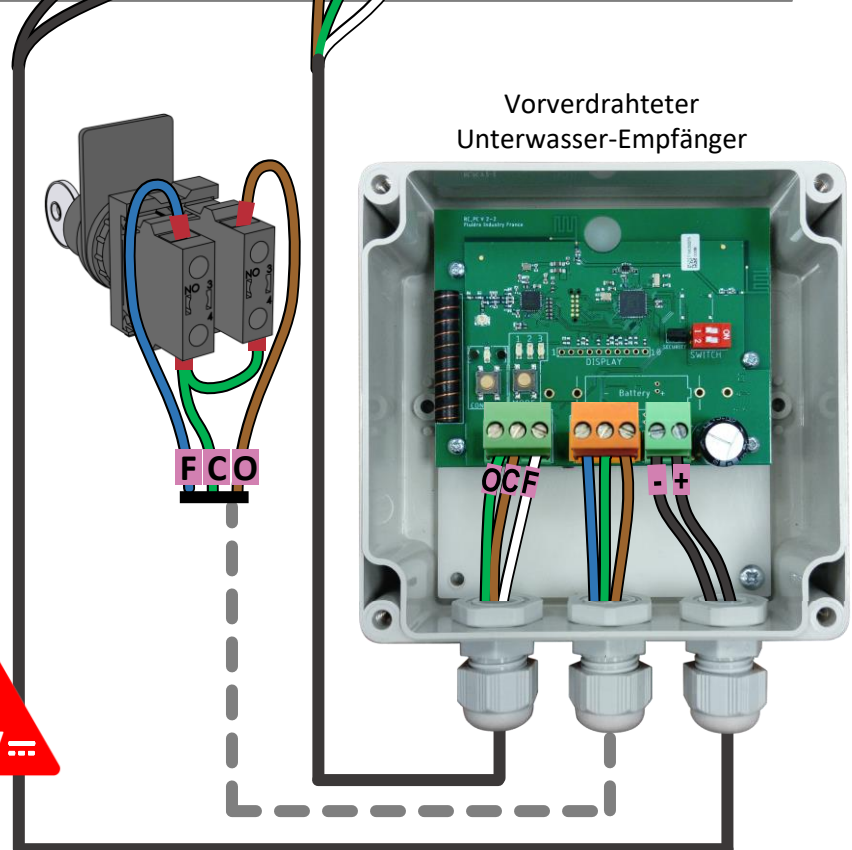
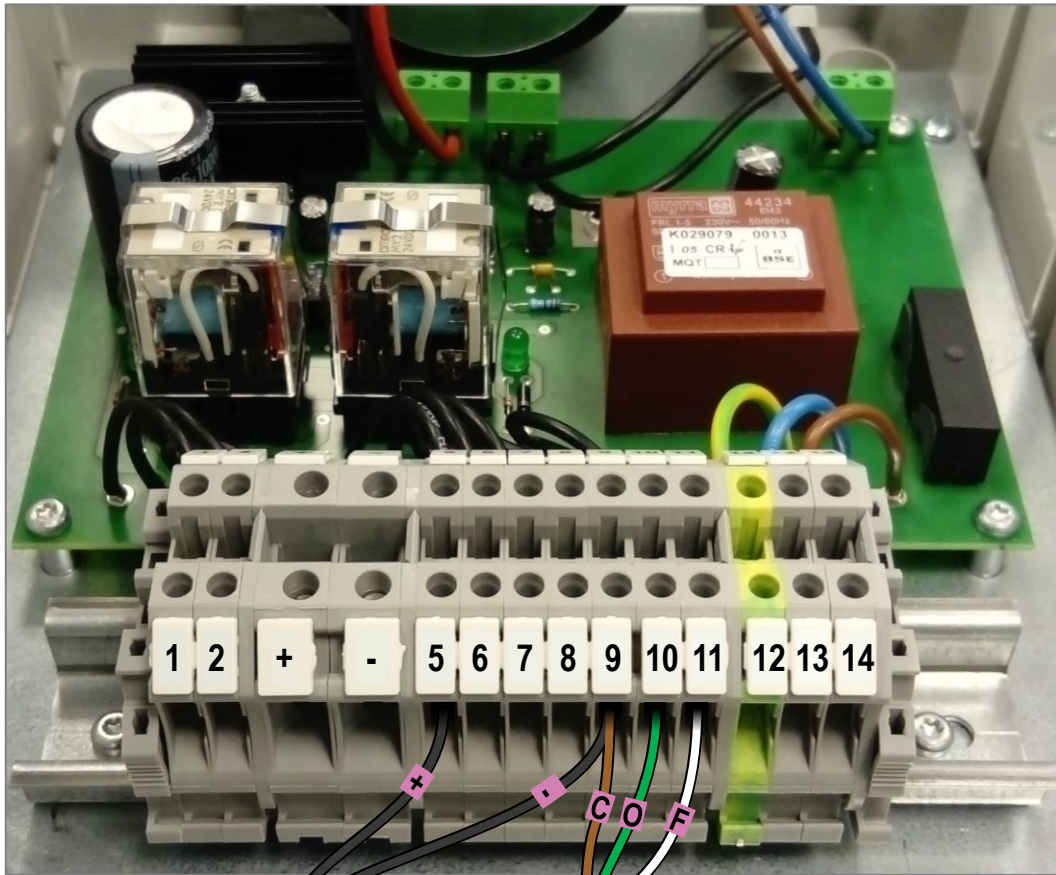

Kabelgebundener Schlüsselschalter optional.  
Nicht direkt an die Box anschließen.

Der Empfänger muss mit Gleichstrom 24V versorgt werden.

**24V**

# BEFESTIGUNG DER FERNBEDIENUNG

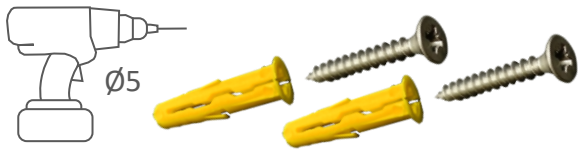

Installieren Sie die Fernbedienung in einer Höhe unter 2m, mit direktem Blick auf das Becken und weniger als 5m vom Becken entfernt.



# WAND-FERNBEDIENUNG

- Externe Empfängerbox für Unterflur-Aufrollvorrichtungen vor 2021
- Box oder Empfängerkarte im Fuß einer Oberflur-Aufrollvorrichtung

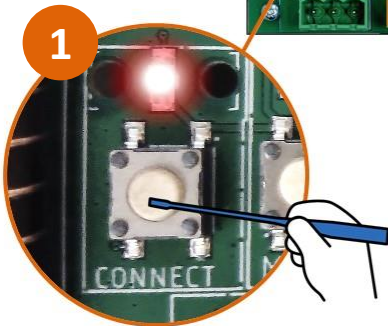
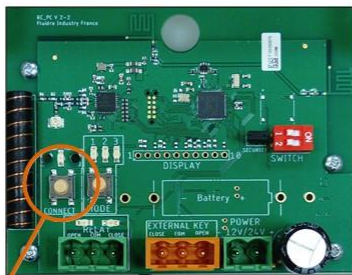

Drücken Sie lange auf CONNECT, bis es blinkt  
Pairing im Gange

## PAIRING

- Universalanschlusskasten für Unterflur-Aufrollvorrichtung



Funkempfänger im Universalanschlusskasten integriert

Drücken Sie lange auf RADIO, bis es blinkt  
Pairing im Gange

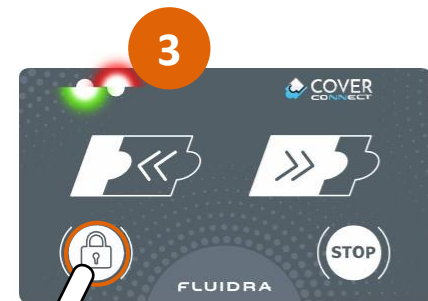

Aufforderung zur Freischaltung



Standard Freischaltcode

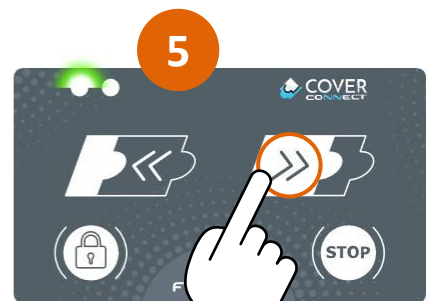

Drücken Sie auf den Empfänger, bis das Blinken aufhört  
Pairing abgeschlossen.



# BENUTZUNG

## FREISCHALTUNG



Im Falle eines Fehlers 10 Sekunden warten oder 4-stellige Tastenkombination eingeben, um wieder mit Schritt 1 zu beginnen.

## ÖFFNEN/SCHLIEßEN

Nach der Freischaltung:



## SPERRUNG

Kurzes Drücken oder automatische Sperrung nach 10 Sekunden Inaktivität.  
Langer Piepton bei Sperrung.

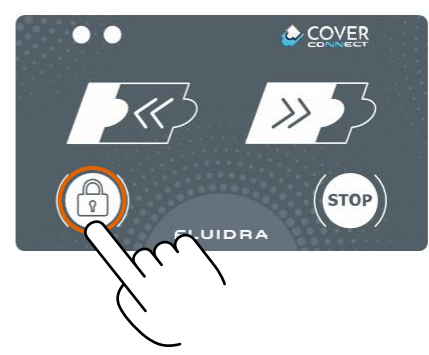

**Stellen Sie sicher, dass die Fernbedienung gesperrt ist, wenn Sie sich vom Becken entfernen.**

# MODI ÄNDERN

- Externe Empfängerbox für Unterflur-Aufrollvorrichtungen vor 2021
- Box oder Empfängerkarte im Fuß einer Oberflur-Aufrollvorrichtung

Die leuchtende LED zeigt den aktuellen Modus an

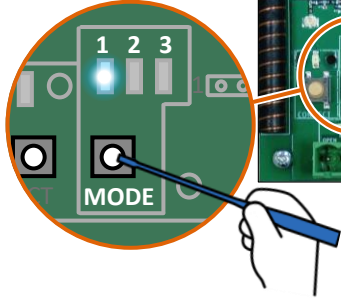

Nochmals drücken zum Ändern des Modus

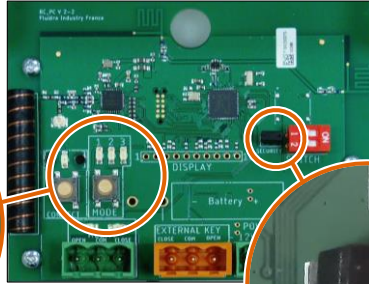

## • Universalanschlusskasten für Unterflur-Aufrollvorrichtung

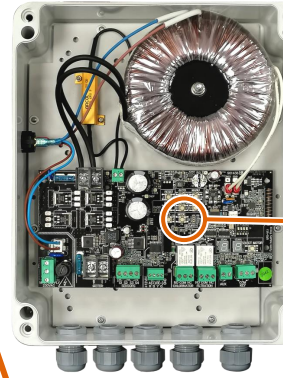

Die leuchtende LED zeigt den aktuellen Modus an

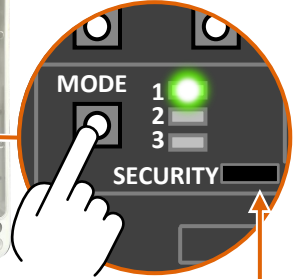

Kurzes Drücken : Modus ändern

Sicherheitskomponente entfernen für Zugriff auf Modus 3

**! Modus 3 Nicht konform mit NF P 90-308**

## MODUS 1 : ÖFFNEN/SCHLIEßEN GEDRÜCKT HALTEN

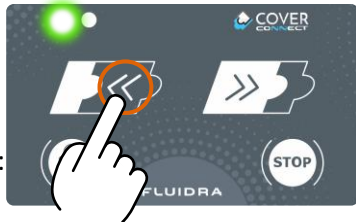

Gedrückt halten :  
Schwimmbad öffnen

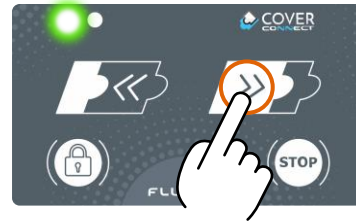

Gedrückt halten :  
Schwimmbad schließen

## MODUS 2 : SCHLIEßEN GEDRÜCKT HALTEN



Kurzes Drücken :  
Schwimmbad öffnen

Kurzes Drücken :  
Abdeckung anhalten

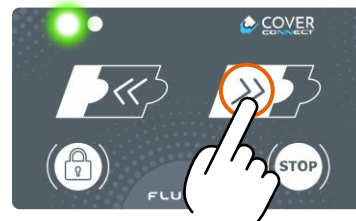

Gedrückt halten :  
Schwimmbad schließen

**! NICHT KONFORM MIT NF P 90-308**

## MODUS 3 : IMPULSARTIG



Kurzes Drücken :  
Schwimmbad öffnen

Kurzes Drücken :  
Abdeckung anhalten

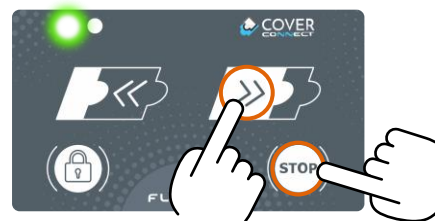

Kurzes Drücken :  
Schwimmbad schließen

Kurzes Drücken :  
Abdeckung anhalten

Gleichzeitiges kurzes Drücken



- 30 Sekunden für die Eingabe des neuen Codes.
- Der Code muss eine Kombination aus 4 Tasten sein.
- Nach 30 Sekunden hören die LEDs auf zu blinken, die Tastatur ist gesperrt und wenn kein neuer Code eingegeben wurde, bleibt der alte Code erhalten.
- Falls der Code vergessen wurde, ist es jederzeit möglich, einen Neuen zu erstellen.

2 Sekunden festgelegt wenn :  
Code gültig      Code ungültig



## BATTERIESTAND

Grüne LED blinkt während des Öffnens/Schließens: Batterie ok.



Rote LED blinkt während des Öffnens/Schließens: Batterie schwach, muss ausgetauscht werden.

## AUSTAUSCH DER BATTERIE

1



2

Achten Sie auf das Flachkabel der Tastatur beim Öffnen der Box und Austauschen der Batterie.

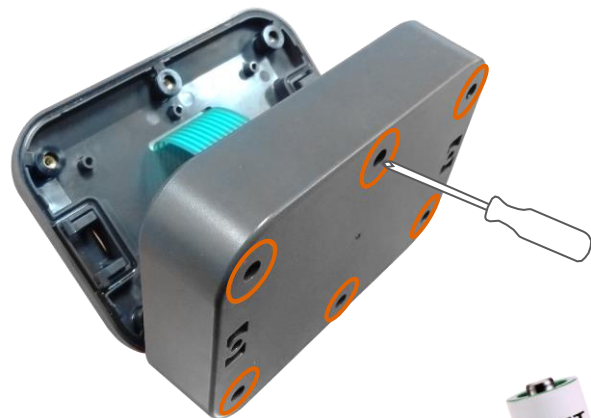

3



Die Fernbedienung muss mit 3.6V  $\pm$  Gleichstrom von einer Lithiumbatterie Modell LS14500 der Marke SAFT betrieben werden.

Code Fluidra : 907676

Nicht wiederaufladbar.

**Keine Alkaline Batterie 1,5V verwenden.**

Die Batterie während der Winterzeit entnehmen und die Wand-Fernbedienung vor Kälte geschützt aufbewahren.



- Wenn das Flachkabel verkehrt herum wiederangeschlossen wird, blinkt eine rote LED innen und außen an der Fernbedienung.



- Cover connect ist eine Applikation, die ein Betätigen der automatischen Abdeckung per Remote-Steuerung durch ein mobiles Endgerät (Smartphone oder Tablet mit Android oder iOS) mit den neuesten Updates ermöglicht.



- **Die Applikation nur unter Bewahrung einer vollständigen und freien Übersicht auf das Schwimmbad nutzen und sicherstellen, dass keine Person das Schwimmbad beim Betätigen der Abdeckung betritt. Es wird Abstandsbegrenzung zwischen dem mobilen Endgerät und der Wand-Fernbedienung angewendet.**
- **Damit die Applikation optimal funktioniert, muss das Endgerät während der Betätigung der Abdeckung auf die Wand-Fernbedienung gerichtet werden. Je nach verwendetem Endgerät kann eine Variabilität der Leistung festgestellt werden, wobei jedes Endgerät seine eigenen technischen Merkmale und Leistung hat.**
- Sämtliche für das Herunterladen und die Nutzung der Applikation erforderlichen Software und Hardware sowie alle anderen damit verbundenen Kosten, einschließlich Kosten und Abonnement der Telekommunikation, gehen ausschließlich zu Lasten des Benutzers.
- Im Falle einer Funktionsstörung der Abdeckung oder während der Dauer der Unterbrechung oder des vorübergehenden Ausfalls eines Dienstes, die die Schließung oder die Absicherung des Schwimmbads verhindert, müssen bis zur Behebung der Funktionsstörung alle erforderlichen Maßnahmen getroffen werden, um den Zugang zum Schwimmbad für jegliche Personen, insbesondere Kinder, zu verhindern.
- Der Benutzer muss darüber hinaus die Abdeckung mit einem kabelgebundenen, abschließbaren Steuerungssystem ausstatten, das ihm ein Bedienen der Abdeckung auch dann ermöglicht, wenn das verbundene Endgerät fehlt.
- FLUIDRA weist auf die stetige Fortentwicklung der Technologie, der Typologie der verfügbaren Dienste und die anwendbaren Gesetze hin. Demzufolge ist der Benutzer darüber informiert, dass FLUIDRA am Inhalt und an den Funktionalitäten der Applikation und den Diensten sämtliche Änderungen, die mit der technischen und/oder gesetzlichen Entwicklung einhergehen, vornehmen kann.
- Der Nutzer verpflichtet sich, regelmäßig die Plattformen App Store® und Google Play® zu konsultieren, um die Verfügbarkeit der neuen Updates für die Applikation zu prüfen und sich diese vor jeder neuen Nutzung der Dienste herunterzuladen.
- FLUIDRA haftet nicht für direkte oder indirekte, materielle oder immaterielle Folgen, die sich aus der unsachgemäßen Abfrage, Nutzung und/oder Interpretation der Informationen und/oder der in der Applikation enthaltenen Hinweise durch den Besitzer oder im Falle höherer Gewalt ergeben. Beachten Sie bitte die allgemeinen Nutzungsbedingungen der Applikation.

- Aktivieren Sie Bluetooth auf Ihrem mobilen Endgerät, starten Sie die Applikation und folgen Sie den Anweisungen.
- Lesen und akzeptieren Sie die allgemeinen Nutzungsbedingungen.
- PAIRING :
  - Mit der Wand-Fernbedienung, auf die Taste "öffnen" oder "schließen" von der Wand-Fernbedienung drücken.
  - Mit nur der App, den Schlüssel des Schalters am Fuß der Aufrollvorrichtung drehen.
  - Ein 4-stelliges Passwort festlegen.

## BENUTZUNG

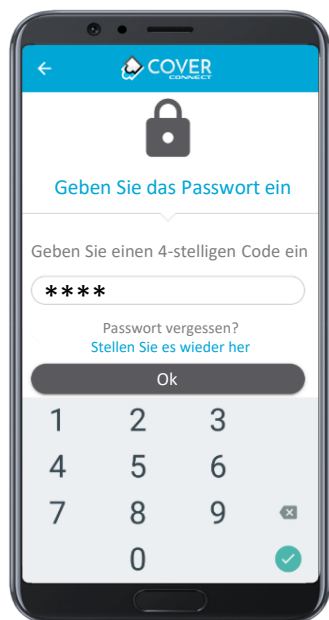

Sicherheitslaschen lösen und auf Ok drücken.



### Öffnen/schließen gedrückt halten zum Betätigen der Abdeckung

Die Betriebsmodi der Applikation hängen vom Modus des Empfängers ab (Gedrückt halten / Kurzes Drücken).  
([Siehe S.16](#)).

Das Anhalten oder Unterbrechen der Anwendung stoppt die Impulssteuerung (Empfänger in Modus 2 oder 3).

Denken Sie daran, die Sicherheitslaschen zu schließen, sobald das Schwimmbad geschlossen ist.



Wenn dieses Piktogramm erscheint, die Batterie der Fernbedienung austauschen (Siehe S.17).

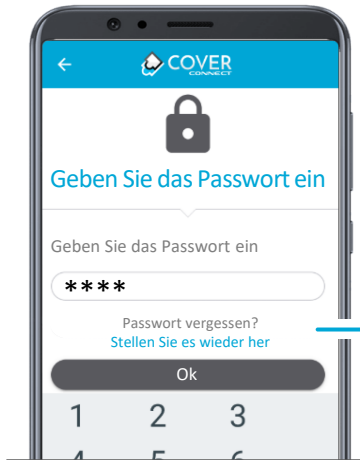

## PASSWORT WIEDERHERSTELLEN

Werkseitig voreingestelltes Passwort  
Sehen Sie in der Bedienungsanleitung nach

1 1 1 1

Abbrechen

Ok

## KONTEXTMENÜ

Menü

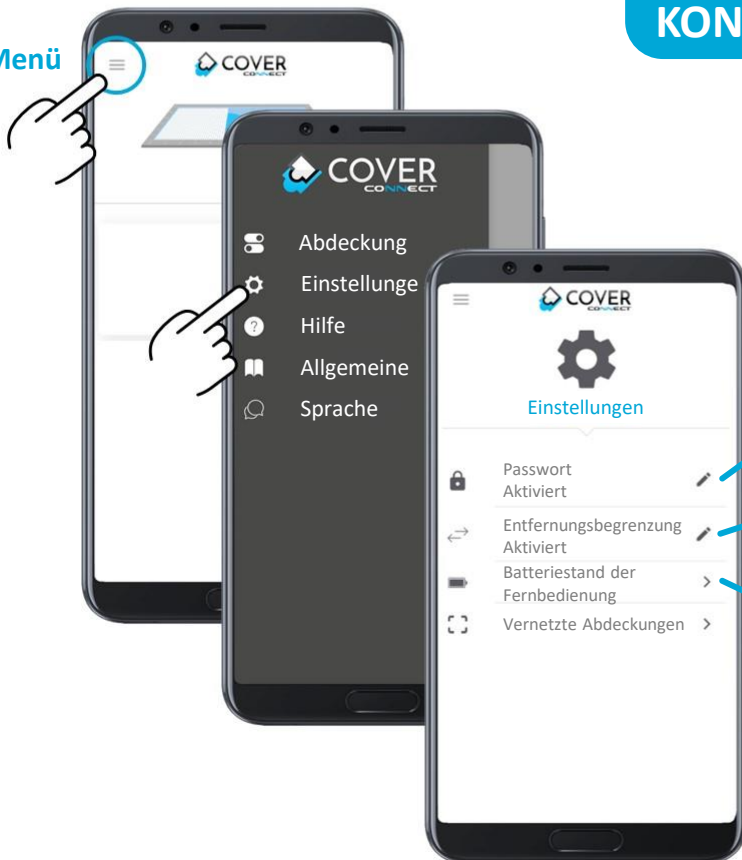

Aktivieren/deaktivieren/Passwort ändern

Abstandsbeschränkung  
aktivieren/deaktivieren

Batteriestand der Wand-  
Fernbedienung kontrollieren (optional)

## NORM NF P90-308 ERFÜLLT, WENN :

- Sicherheitscode aktiv
- Abstandsbegrenzung aktiv

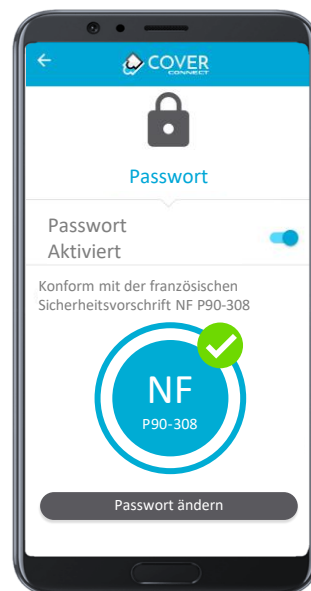
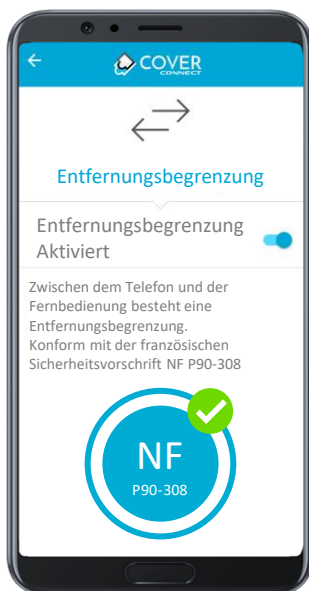

## APP + WAND-FERNBEDIENUNG

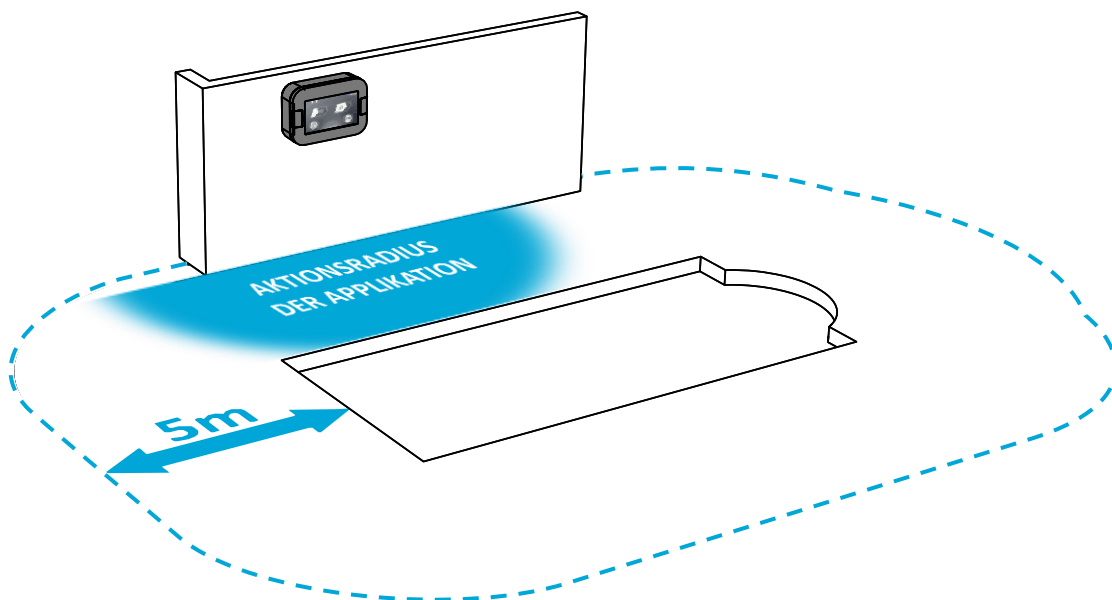

## NUR APP

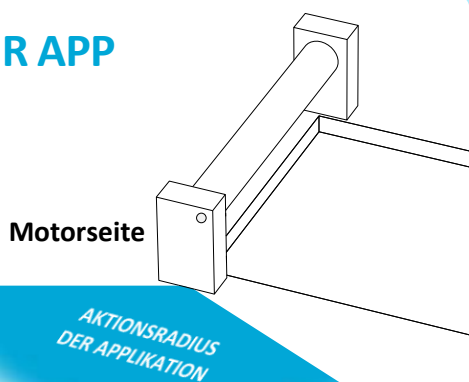

## NORM NF P90-308 ERFÜLLT, WENN :

- Der Benutzer während des Betätigens der Abdeckung eine freie und vollständige Sicht auf das Schwimmbecken hat.
- Der Aktionsradius der Applikation befindet sich vollständig innerhalb einer Begrenzung von 5m um das Schwimmbad.



- Die Schlüsselanhänger-Fernbedienung ermöglicht ein ferngesteuertes Betätigen der automatischen Abdeckung.
- Reichweite: bis zu 50m in Bezug auf die Empfängerbox, wobei dies je nach Umgebung variieren kann.
- Externe Empfängerbox für Unterflur-Aufrollvorrichtungen vor 2021
- Box oder Empfängerkarte im Fuß einer Oberflur-Aufrollvorrichtung

## PAIRING

- Universalanschlusskasten für Unterflur-Aufrollvorrichtung

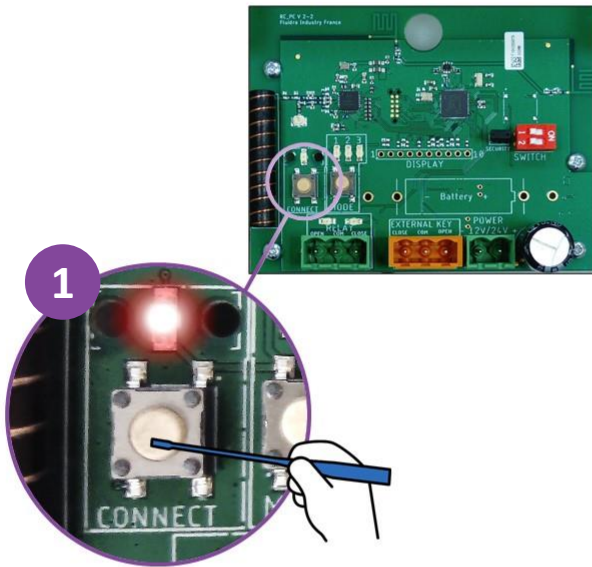

Drücken Sie lange auf  
CONNECT, bis es blinkt  
Pairing im Gange



Funkempfänger im  
Universalanschlusskasten  
integriert



Drücken Sie lange auf  
RADIO, bis es blinkt  
Pairing im Gange



Drücken Sie auf den  
Empfänger, bis das  
Blinken aufhört  
Pairing abgeschlossen

## AUSTAUSCH DER BATTERIE



Lithium-Flachbatterie 3V  
Referenz CR 2032





- Externe Empfängerbox für Unterflur-Aufrollvorrichtungen vor 2021
- Box oder Empfängerkarte im Fuß einer Oberflur-Aufrollvorrichtung

Die leuchtende LED zeigt den aktuellen Modus an

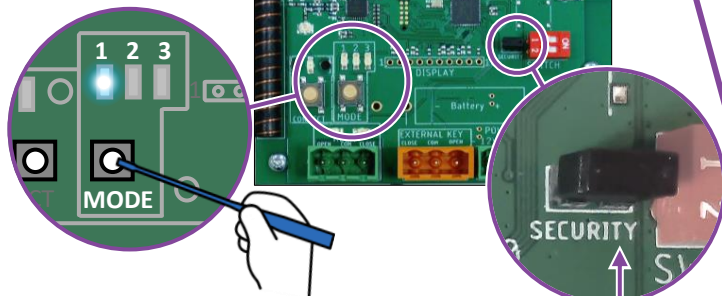

Nochmals drücken zum Ändern des Modus

- Universalanschlusskasten für Unterflur-Aufrollvorrichtung

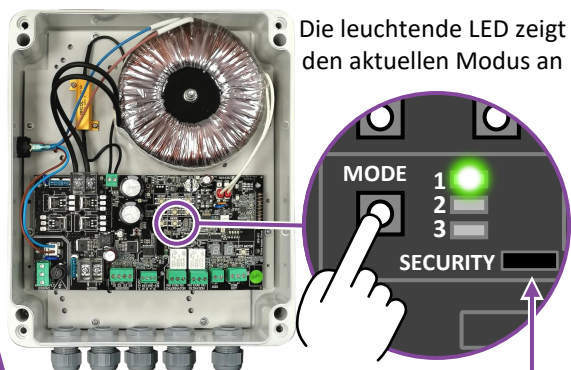

Die leuchtende LED zeigt den aktuellen Modus an

Kurzes Drücken : Modus ändern

Sicherheitskomponente entfernen für Zugriff auf Modus 3

## MODUS 1 : ÖFFNEN/SCHLIEßEN GEDRÜCKT HALTEN

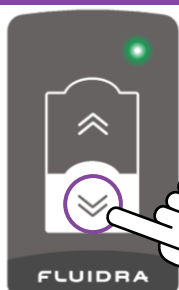

Gedrückt halten : Schwimmbad öffnen.

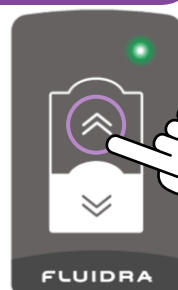

Gedrückt halten : Schwimmbad schließen

## MODUS 2 : SCHLIEßEN GEDRÜCKT HALTEN

Kurzes Drücken : Abdeckung anhalten

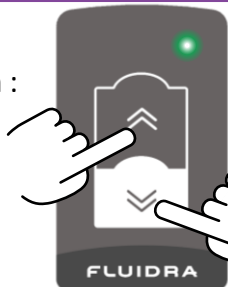

Kurzes Drücken : Schwimmbad öffnen

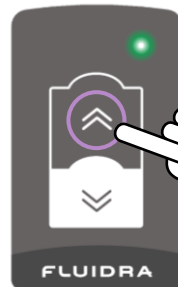

Gedrückt halten : Schwimmbad schließen

## MODUS 3 : IMPULSARTIG

Kurzes Drücken : Abdeckung anhalten.

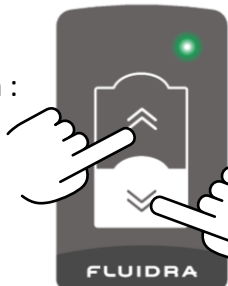

Kurzes Drücken : Schwimmbad öffnen

Kurzes Drücken : Abdeckung anhalten



Kurzes Drücken : Schwimmbad schließen.





# SICHERHEITSHINWEISE

## ALLGEMEINE SICHERHEITSHINWEISE

**ACHTUNG : Das Schwimmbad kann eine ernsthafte Gefahr für Ihre Kinder darstellen. Ertrinken ist sehr schnell passiert. Kinder in Schwimmbadnähe erfordern Ihre ständige Beobachtung und Ihre aktive Überwachung, selbst wenn sie schwimmen können.**

Lernen Sie Lebensrettungsmaßnahmen.

Prägen Sie sich die Telefonnummern für die Erste Hilfe ein und hängen Sie sie beim Schwimmbad aus.



FEUERWEHR: 18 für Frankreich / 112 für Mobiltelefon  
Notärztlicher Rettungsdienst: 15 Für Frankreich  
Nächste GIFTNOTRUFZENTRALE

**Die physische Anwesenheit eines verantwortlichen Erwachsenen ist unverzichtbar wenn das Becken offen ist.**



## ABDECKUNGSSPEZIFISCHE SICHERHEITSHINWEISE

### ACHTUNG :

**Achtung, die Sicherheit ist nur gewährleistet, wenn die Abdeckung geschlossen, verriegelt und korrekt gemäß den Angaben des Herstellers montiert ist.**

- Diese Abdeckung ersetzt weder den gesunden Menschenverstand, noch die individuelle Verantwortung, ihre Aufgabe besteht nicht darin, die Wachsamkeit der Eltern und/oder der verantwortlichen Erwachsenen zu ersetzen, die weiterhin ein unersetzlicher Faktor für den Schutz kleiner Kinder ist.
- Die Abdeckung muss im Fall einer selbst kurzfristigen Abwesenheit von der Wohnstätte systematisch montiert werden.
- Nur ein verantwortlicher Erwachsener darf das Öffnen und Schließen der Abdeckung vornehmen.
- Die Abwesenheit von Badenden oder Fremdkörpern im Becken vor und während der Bedienung kontrollieren.
- Alle erforderlichen Hilfsmittel zum Betätigen der Abdeckungen außer Reichweite von Kindern verwahren.
- Die Bedienung der Vorrichtung darf ausschließlich von einem verantwortlichen Erwachsenen vorgenommen werden.
- Das Besteigen, Laufen oder Springen auf einer Sicherheitsabdeckung untersagen.
- Bei Feststellung einer Funktionsstörung, die die Schließung und die Absicherung des Beckens verhindert, oder im Falle einer zeitweisen Nichtverfügbarkeit des Geräts oder des Beckens alle erforderlichen Maßnahmen treffen, um den Zugang zum Becken zu verhindern bis zur Instandsetzung der Abdeckung.
- Die empfohlenen Wasserstände beachten.

# FLUIDRA

ORIGINALBETRIEBSANLEITUNG. WIR BEHALTEN UNS DAS RECHT VOR, GANZ ODER TEILWEISE DIE PRODUKTMERKMALE UNSERER ARTIKEL ODER DEN INHALT DIESES DOKUMENTS OHNE VORANKÜNDIGUNG ZU VERÄNDERN.