

Vortex[™]

Návod k instalaci a použití – Česky
Elektrický robot
Překlad originálního návodu z francouzštiny

CZ

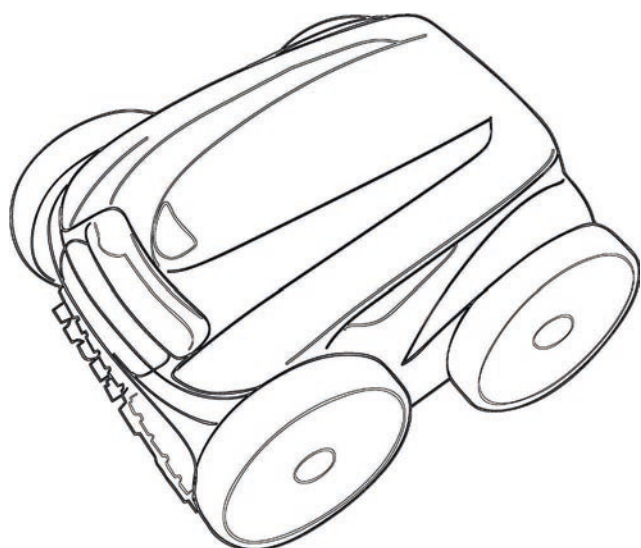



More documents on:
www.zodiac.com



UPOZORNĚNÍ

- Před jakýmkoliv zásahem na zařízení je nezbytně nutné seznámit se s tímto návodem k instalaci, jakož i s příručkou „Záruky“ dodanou spolu se zařízením, jinak hrozí nebezpečí hmotných škod, vážných nebo dokonce smrtelných úrazů, jakož i zrušení záruky.
- Uschovejte a předejte tyto dokumenty pro pozdější nahlédnutí po celou dobu životnosti přístroje.
- Bez schválení výrobce je zakázáno tento dokument jakýmkoliv způsobem rozšiřovat či měnit.
- Výrobce své výrobky neustále zdokonaluje co se týče kvality, proto informace obsažené v tomto dokumentu mohou být změněny bez předchozího upozornění.

VŠEOBECNÁ UPOZORNĚNÍ

- Nedodržení daných upozornění by mohlo vést ke škodám na zařízení bazénu nebo způsobit vážná poranění nebo dokonce smrt.
- Údržbářské a opravářské práce je oprávněná provádět pouze osoba kvalifikovaná v příslušných technických oblastech (elektřina, hydraulické nebo chladicí systémy). Kvalifikovaný technik provádějící zásah na zařízení musí používat/nosit osobní ochranné prostředky (např. bezpečnostní brýle, ochranné rukavice atd.), aby bylo sníženo riziko zranění, ke kterému může při provádění zásahu na zařízení dojít.  
- Před zásahem do přístroje se vždy ujistěte, že je přístroj odpojený od elektrické sítě a zabezpečený.
- Přístroj je určen ke specifickému využití pro bazény a lázně, nesmí být používán k žádným jiným účelům, než ke kterým byl navržen.
- Toto zařízení nesmějí používat osoby (včetně dětí) se sníženými fyzickými, smyslovými nebo duševními schopnostmi nebo bez patřičných zkušeností nebo znalostí, pokud osoba odpovědná za jejich bezpečnost nezajistí jejich dohled a neseznámí je s pokyny pro používání. Dohlédněte na děti, aby si se zařízením nehrály.
- Toto zařízení mohou používat děti starší 8 let a osoby se sníženými fyzickými, smyslovými nebo duševními schopnostmi nebo s nedostatečnými zkušenostmi či znalostmi, pokud jsou pod dohledem nebo pokud byly poučeny o používání zařízení bezpečným způsobem a rozumí případným nebezpečím. Čištění a údržbu nesmějí provádět děti bez dozoru.
- Zařízení musí být instalováno v souladu s instrukcemi výrobce a v souladu s platnými místními a vnitrostátními předpisy. Instalační technik je zodpovědný za instalaci zařízení a za dodržování národních předpisů pro instalaci. Výrobce nenese v žádném případě zodpovědnost v případě nerespektování platných místních norem instalace.
- V případě jakékoli jiné činnosti než jednoduché údržby popsané v tomto návodu, kterou provádí uživatel, kontaktujte kvalifikovaného pracovníka.
- V případě poruchy zařízení: nesnažte se zařízení opravit sami, kontaktujte kvalifikovaného technika.
- Podrobné informace o povolených hodnotách parametru vody pro provoz přístroje naleznete v podmínkách záruky.
- Odstranění nebo vyřazení některého z bezpečnostních prvků automaticky zruší záruku, stejně jako nahrazení dílů neoriginálními náhradními díly.
- Nerozprašujte insekticidy ani jiné chemické látky (hořlavé i nehořlavé) směrem k zařízení, mohlo by dojít k poškození krytu a vzniku požáru.
- Během provozu přístroje se nedotýkejte ventilátoru ani pohyblivých částí, nepřibližujte se k nim s jakýmkoli předměty a do jejich blízkosti nedávejte prsty. Pohyblivé části mohou způsobit vážné či dokonce smrtelné úrazy.

UPOZORNĚNÍ SPOJENÁ S ELEKTRICKÝMI PŘÍSTROJI

- Elektrické napájení zařízení musí být chráněno proudovým chráničem 30 mA v souladu s normami platnými v zemi instalace.
- Pro připojení zařízení nepoužívejte prodlužovací kabel; zapojte jej přímo do příslušného napájecího okruhu.
- Před každým úkonem ověřte, zda:
 - požadované vstupní napětí uvedené na typovém štítku přístroje odpovídá napájecímu napětí v rozvodu;
 - napájecí proud rozvodu je slučitelný s elektrickou spotřebou zařízení a zda je rozvod řádně uzemněný;
- V případě nesprávného fungování nebo pokud zařízení vydává zápach, okamžitě jej vypněte, odpojte od napájení a kontaktujte odborníka.
- Než zahájíte jakoukoli údržbu nebo opravu zařízení, zkontrolujte, zda je zcela odpojeno z napájení a že jakékoli vybavení nebo příslušenství, zapojené na zařízení, je rovněž odpojeno od napájecího okruhu.
- Neodpojujte a znovu nezapojujte zařízení během provozu.
- Pro odpojení zařízení netahejte za napájecí kabel.
- Pokud je poškozen napájecí kabel, musí být vyměněn pouze výrobcem, autorizovaným zástupcem nebo opravárenskou dílnou.
- Neprovádějte opravy ani údržbu na přístroji mokřýma rukama nebo na mokřém přístroji.
- Před zapojením zařízení do zdroje elektrického napětí zkontrolujte, zda je v pořádku připojovací blok nebo zásuvka, do které bude zařízení zapojeno, a nejsou ani poškozené nebo zrezivělé.
- V bouřkovém období zařízení odpojte od elektrického napájení, abyste zabránili jeho poškození v případě zásahu bleskem.

SPECIFIKA PRO „Čisticí roboty do bazénu“

- Robot je navržen tak, aby řádně fungoval v bazénové vodě při teplotě 15–35 °C.
- Aby bylo vyloučeno jakékoliv poranění nebo škoda způsobené robotem, nenechte robot v provozu mimo vodu.
- Z bezpečnostních důvodů je koupání zakázáno, pokud robot v bazénu.
- Nepoužívejte robota během šokové chlorace (a po dobu zvýšené koncentrace chloru ve vodě).
- Nenechávejte robota delší dobu bez dozoru.

UPOZORNĚNÍ SOUVISEJÍCÍ S POUŽITÍM ROBOTA V BAZÉNU S FÓLIÍ

- Před instalací robota pečlivě zkontrolujte povrch bazénu. Pokud je fólie na některých místech poškozená, neinstalujte robot před provedením oprav nebo výměnou fólie kvalifikovaným odborníkem. Výrobce nenes žádnou odpovědnost za škody způsobené na fólii.
- Povrch některých fólií s motivy se může rychle opotřebit: motivy a/nebo barvy se mohou poškodit, setřít nebo vytratit při kontaktu s některými předměty. Výrobce robota nenes zodpovědnost za opotřebení fólií a setření motivů a nevztahuje se na ně omezená záruka.

OBSAH



1 Informace před použitím

5

| | |
|---------------------------------------|---|
| 1.1 Obsah balení | 5 |
| 1.2 Technické vlastnosti a označení | 6 |
| 1.3 Princip fungování | 7 |
| 1.4 Příprava bazénu | 7 |



2 Použití

8

| | |
|---|----|
| 2.1 Ponoření robotu do bazénu | 8 |
| 2.2 Upevnění na podstavec (podle modelu) | 8 |
| 2.3 Připojení elektrického napájení | 9 |
| 2.4 Funkce řídicí jednotky | 10 |
| 2.5 Spuštění čistícího cyklu | 11 |
| 2.6 Nastavení hodin a programování čistících cyklů (podle modelu) | 12 |
| 2.7 Dálkové ovládání (podle modelu) | 14 |
| 2.8 Vyjmutí robota z bazénu | 15 |
| 2.9 Správné postupy po každém čištění | 16 |



3 Údržba

17

| | |
|--|----|
| 3.1 Čištění robota | 17 |
| 3.2 Vyčištění filtru po vyjmutí z vody | 17 |
| 3.3 Čištění turbíny | 18 |
| 3.4 Výměna kartáčů | 19 |
| 3.5 Výměna pneumatik | 20 |



4 Řešení problémů

21

| | |
|--|----|
| 4.1 Chování přístroje | 21 |
| 4.2 Hlášení pro uživatele | 22 |
| 4.3 Nabídka předběžné diagnostiky (podle modelu) | 23 |



Rada pro snazší kontakt s prodejcem:

Poznamenejte si kontaktní údaje prodejce, abyste je snadno našli, a vyplňte informace o „výrobku“ na zadní části návodu, tyto informace budou prodejcem požadovány.

CZ



1 Informace před použitím

1.1 I Obsah balení

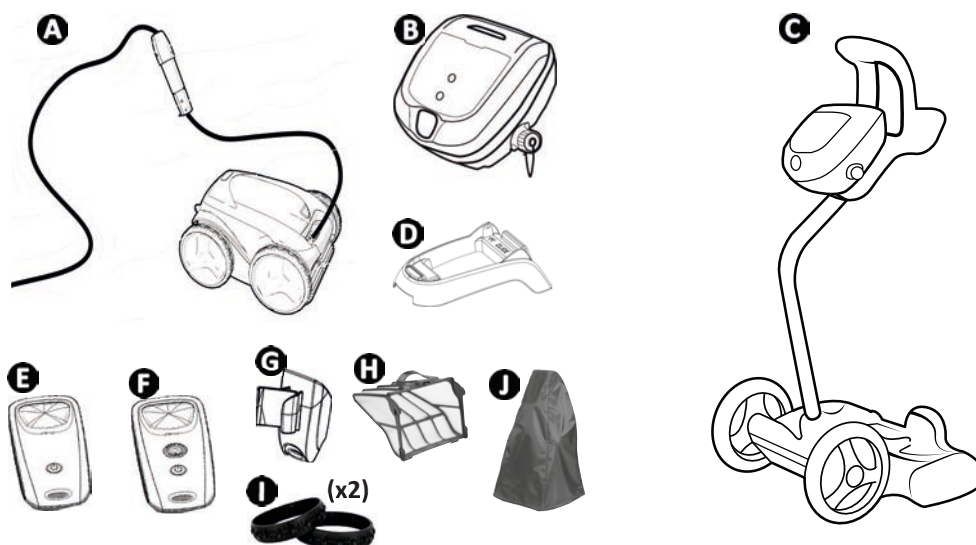

| | | GV 33xx OV 33xx RV 42xx Vortex™ PS2 Vortex™ 205 | AV 34xx GV 34xx J 34xx OV 34xx RV 43xx RV 44xx Vortex™ 3 PLUS | AV 35xx GV 35xx OV 35xx Vortex™ 4 PLUS Vortex 305 | RV 45xx | BV 52xx J 52xx GV 52xx OV 53xx OV 54xx RV 53xx RV 54xx RV AQ54 RV CAxx Vortex™ PS 400 | RV 55xx RV 56xx |
|---|--|--|---|---|---------|--|--------------------|
| A | Čistič + plovoucí kabel | ✓ | ✓ | ✓ | ✓ | ✓ | ✓ |
| | Přední pohonná kola (2WD) | ✓ | ✓ | ✓ | ✓ | | |
| | Přední/zadní pohonná kola (4WD) | | | | | ✓ | ✓ |
| B | Řídicí jednotka | ✓ | ✓ | ✓ | ✓ | ✓ | ✓ |
| C | Vozík v sadě | + | ✓ | ✓ | ✓ | ✓ | ✓ |
| D | Podstavec pro řídicí jednotku | ✓ | | | | | |
| E | Dálkové ovládání Kinetic | | | ✓ | | | |
| F | Dálkové ovládání Kinetic „Režim Výstup z vody“ | | | | ✓ | | ✓ |
| G | Držák dálkového ovládání | | | ✓ | ✓ | | ✓ |
| H | Filtr na jemné nečistoty 100 µ | ✓ | ✓ | ✓ | ✓ | ✓ | ✓ |
| | Filtr na hrubé nečistoty 200 µ | | | | | | |
| | Filtr na velmi jemné nečistoty 60 µ | + | + | + | + | + | + |
| I | Přední pásy „dlaždice“ | + / ✓ (GV 3320, GV 3420, GV 3520, Vortex PS 200, Vortex 205, Vortex 305, OV 3310, OV 3480, OV 3505, OV 3510, AV 348 50, AV 350 50) | | | | | |
| J | Ochranný obal | + / ✓ (RV 4460) | | | | | |

✓: Součástí dodávky +: Dostupné jako příslušenství

1.2 I Technické vlastnosti a označení

1.2.1 Technické vlastnosti

| | | | | |
|---------------------------------|--|--|--------------------|---------|
| | GV 3320 OV 33xx RV 4200 Vortex™ 205 Vortex™ PS 200 | AV 348 50 - AV 350 50 - BV 5200 - J 3485 - J 5200 - GV 3420 - GV 3520 - GV 5220 - OV 3400 - OV 34xx - OV 35xx - OV 5200 - OV 53xx - OV 54xx - RV AQ54 - RV CAxx - RV 43xx - RV 44xx - RV 53xx - RV 54xx - Vortex™ 3 PLUS - Vortex™ 4 PLUS - Vortex™ 305 - Vortex™ PS 400 | RV 45xx RV 5500 | RV 5600 |
| Napájecí napětí řídicí jednotky | 220-240 VAC, 50 Hz | | | |
| Napájecí napětí robota | 30 VDC | | | |
| Maximální příkon | 150 W | | | |
| Délka kabelu | 15 m | 18 m | 21 m | 25 m |
| Váha robota (bez kabelu) | 10,2 kg | | | |
| Šíře sání | 270 mm | | | |
| Maximální provozní hloubka | 4 m | | | |
| Index ochrany napájení | IPX5 | | | |
| Index ochrany robota | IPX8 | | | |

CZ

1.2.2 Označení

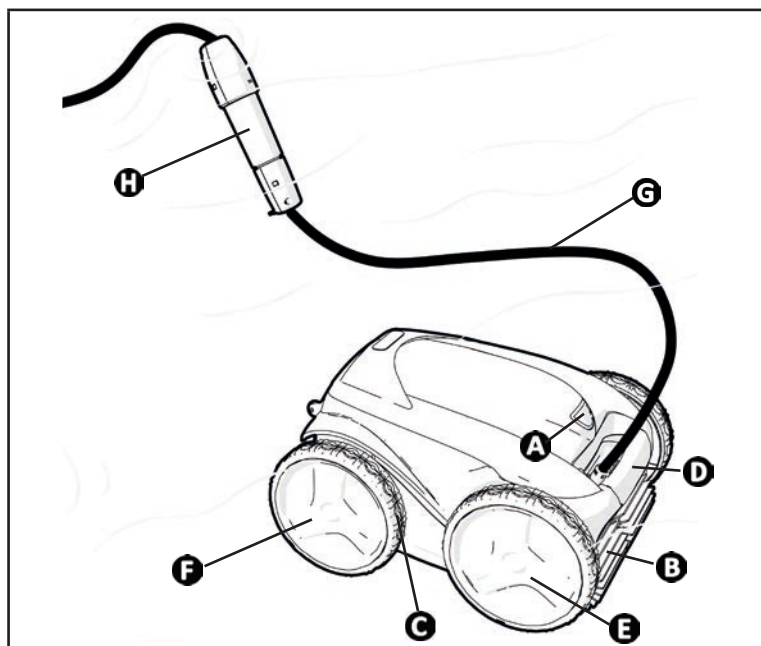

- A**: Zámek dvířek pro přístup k filtru
- B**: Kartáče
- C**: Pásy
- D**: Rukojeť pro přenášení a vyjmutí z vody
- E**: Přední pohonná kola
- F**: Zadní pohonná kola (podle modelu)
- G**: Plovoucí kabel
- H**: Swivel (podle modelu)

1.3 I Princip fungování

Robot je nezávislý na systému filtrace a může fungovat samostatně. Stačí ho připojit k síti.

Pohybuje se optimálním způsobem tak, aby vyčistil oblasti bazénu, pro které je určen (podle modelu: dno, stěny, hladina). Nečistoty jsou nasávány a zachyceny do filtru robota.

Řídicí jednotka umožňuje spustit, vybrat a naprogramovat čištění (podle modelu).

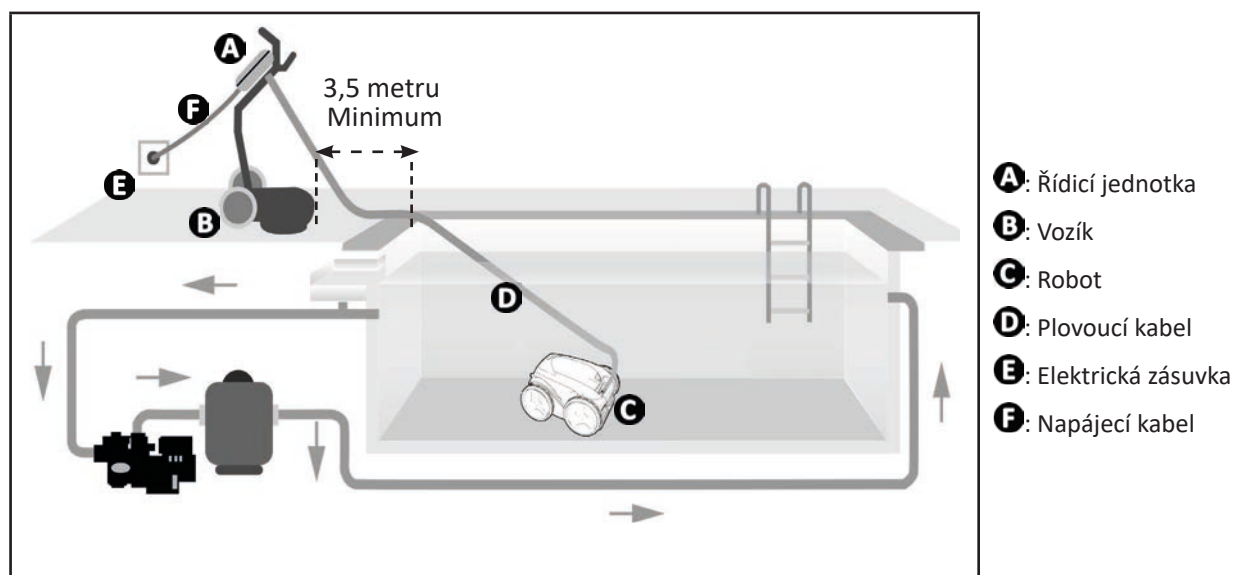

1.4 I Příprava bazénu



- Tento výrobek je určen k použití v bazénech instalovaných na trvalo. Nepoužívejte jej u demontovatelných bazénů. Trvalý bazén je zapuštěn do země nebo postaven na zem a není možné jej snadno rozmontovat a uklidit.

- Přístroj musí fungovat v bazénové vodě následující kvality:

| | |
|--------------|----------------|
| Teplota vody | 15 °C až 35 °C |
| pH | 6,8 až 7,6 |
| Volný chlor | < 3 mg/l |

- Za účelem optimalizace výkonosti přístroje v případě znečištěného bazénu, zejména na začátku koupací sezóny, odstraňte hrubé nečistoty pomocí hladinové sítky.
- Z bazénu odstraňte teploměry, hračky a jiné předměty, které by mohly robota poškodit.



2 Použití

2.1 I Ponoření robotu do bazénu

- Rozviňte celou délku kabelu vedle bazénu, aby nedošlo k zamotání kabelu během ponořování (viz obrázek 1).
- Postavte se doprostřed delší části bazénu a robot ponořte (viz obrázek 2). Pohyb robotu bude optimalizovaný a zamotání kabelů sníženo.
- Ponořte robot do vody ve svislém směru (viz obrázek 3).
- Lehce s ním pohybujte všemi směry tak, aby se vyprázdnil vzduch obsažený uvnitř (viz obrázek 4).
- Je nutné, aby přístroj klesl sám a položil se na dno bazénu. Během ponořování robot táhne do bazénu nezbytnou délku kabelu (viz obrázek 5).

CZ

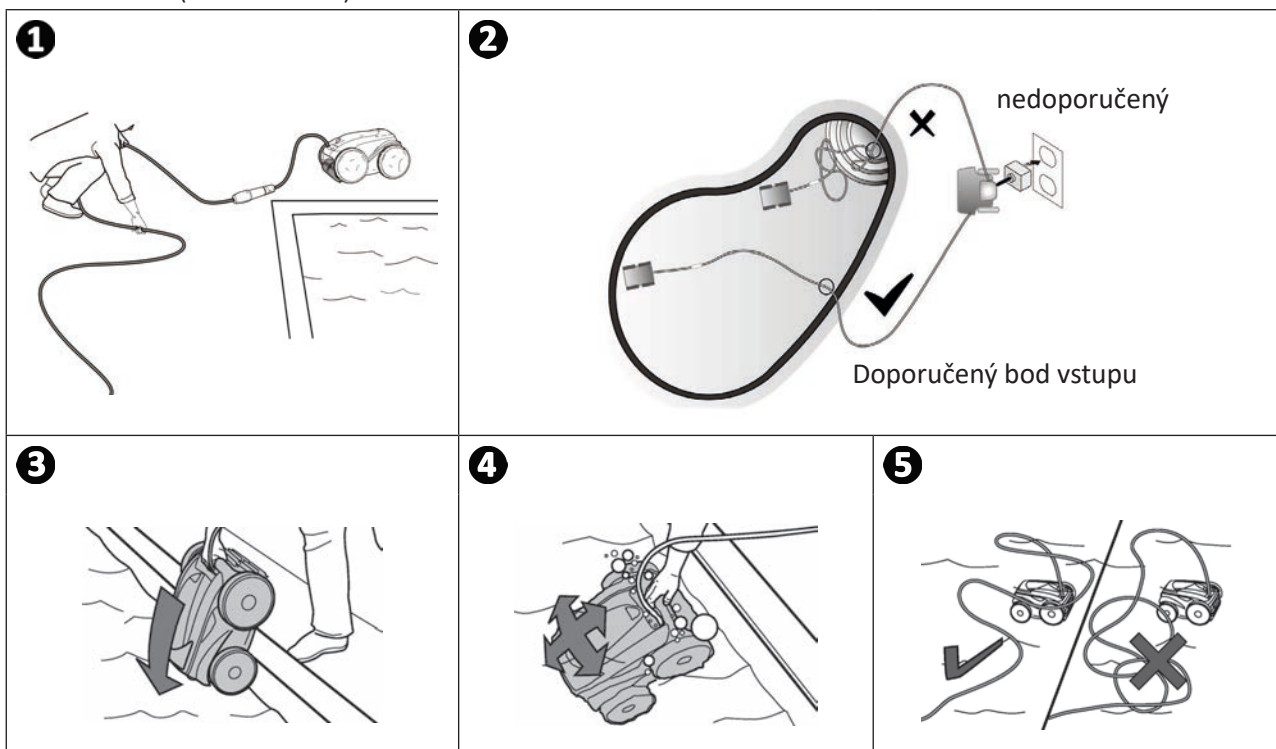

2.2 I Upevnění na podstavec (podle modelu)

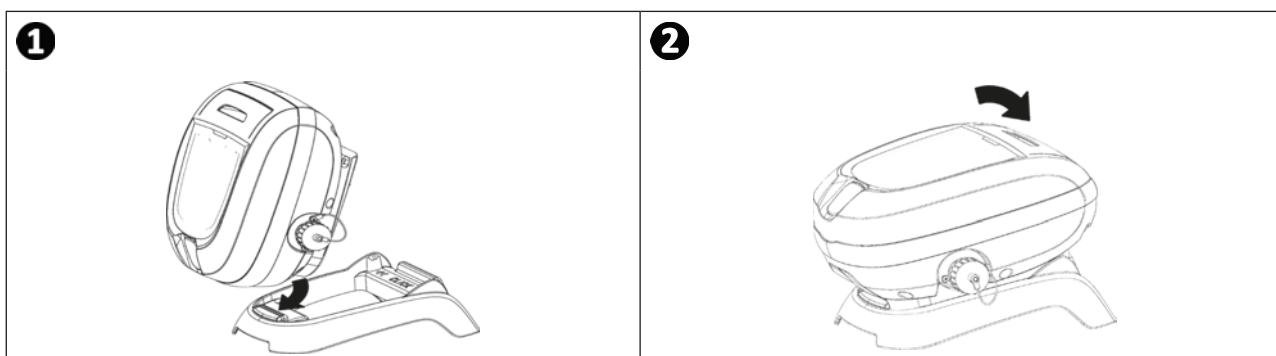

2.3 I Připojení elektrického napájení

Abyste zabránili úrazu elektrickým proudem, požáru nebo vážnému zranění, dodržujte následující pokyny:



- Použití elektrického prodlužovacího kabelu je zakázáno pro připojování řídicí jednotky.
- Dbejte, aby zásuvka byla neustále a lehce přístupná a chráněná před deštěm nebo vodou.
- Řídicí jednotka je odolná proti postříkání vodou, ale nesmí být ponořena do vody či jakékoli jiné tekutiny. Nesmí být instalována v místě, kde hrozí zatopení; umístěte ji alespoň 3,5 metru od okraje bazénu a zabraňte jejímu vystavení přímému slunci.
- Řídicí jednotku umístěte do blízkosti elektrické zásuvky.

- Odšroubujte ochrannou zátku (viz obrázek 1).
- Připojte plovoucí kabel k řídicí jednotce a uzamkněte zásuvku pouze otočením kroužku ve směru hodinových ručiček (riziko poškození plovoucího kabelu) (viz obrázek 2,).
- Ujistěte se, zda je konektor správně zasunut (viz obrázek 3).
- Připojte napájecí kabel (viz obrázek 4). Řídicí jednotku bezpodmínečně připojte k zásuvce s proudovým chráničem maximálně 30 mA (v případě pochyb prosím kontaktujte kvalifikovaného technika).

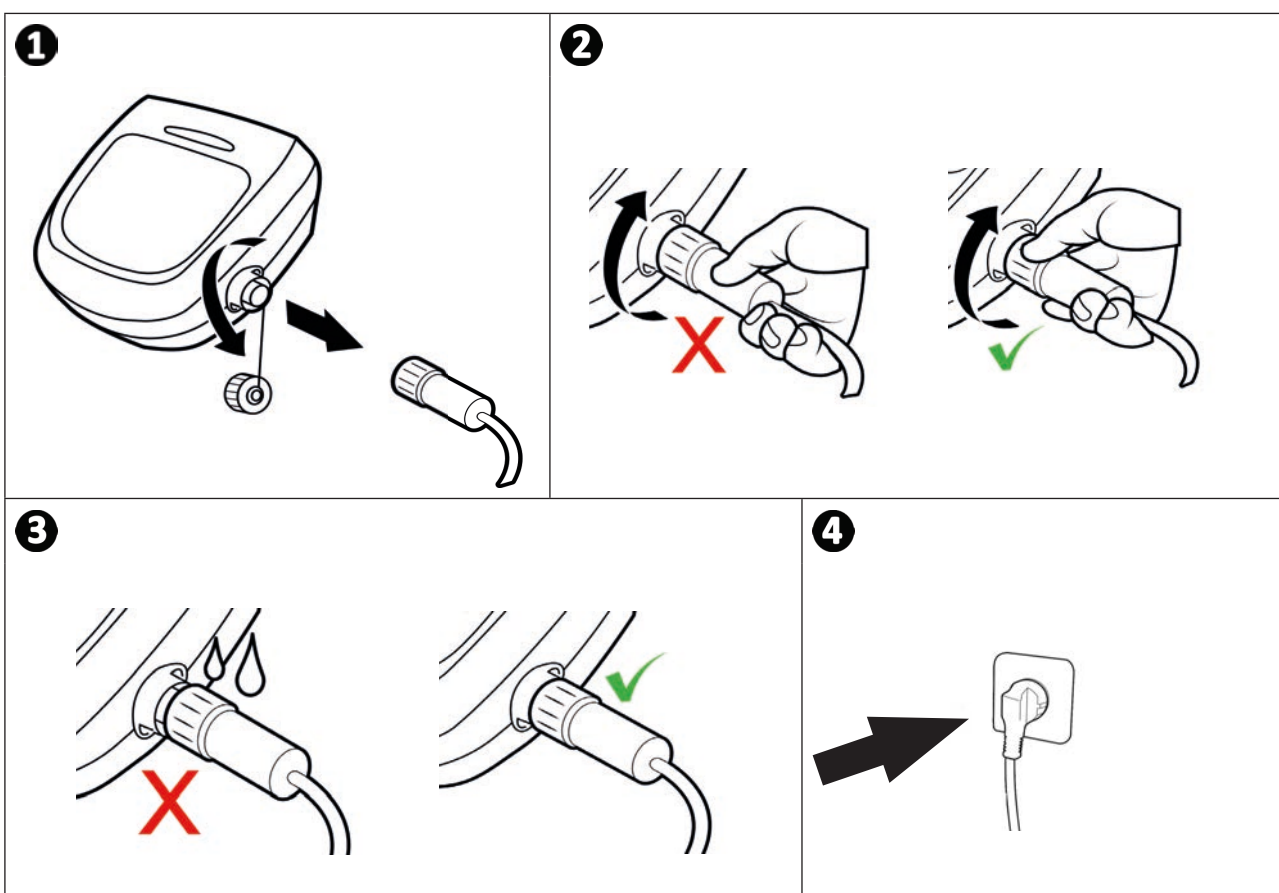

2.4 I Funkce řídicí jednotky

| Symbol | Označení | GV 3320 OV 3300 OV 3310 OV 3400 Vortex™ PS 200 RV 4200 RV 4310 Vortex™ 205 | AV 348 50 GV 3420 OV 3410 J 3485 OV 3450 OV 3480 RV 4390 Vortex™ 3 PLUS | AV 350 50 GV 3520 OV 3500 OV 3505 OV 3510 Vortex™ 4 PLUS Vortex™ 305 | RV 4400 RV 4430 RV 4460 | RV 4550 | RV 4560 | BV 5200 GV 5220 J 5200 OV 5200 OV 5300 OV 5330 OV 5345 OV 5390 RV CA52 RV 5300 | OV 5410 OV 5430 OV 5460 RV 5380 RV 5450 RV AQ54 RV CA54 Vortex™ PS 400 | RV 5400 RV 5470 | RV 5500 RV 5600 |
|--------|-------------------------------------|---|--|--|-------------------------------|---------|---------|---|---|--------------------|--------------------|
| | Spuštění/ Vypnutí přístroje | ✓ | ✓ | ✓ | ✓ | ✓ | ✓ | ✓ | ✓ | ✓ | ✓ |
| | Ukazatel „Kontrola“ | ✓ | ✓ | | ✓ | | | ✓ | | | |
| | Ukazatel „Čištění filtru“ | | | | ✓ | ✓ | ✓ | ✓ | ✓ | ✓ | ✓ |
| | Režim Výstup z vody | | | | ✓ | ✓ | ✓ | | ✓ | ✓ | ✓ |
| | Plocha k čištění | | ✓ | ✓ | ✓ | ✓ | ✓ | ✓ | ✓ | ✓ | ✓ |
| | Pouze dno | | ✓ | ✓ | ✓ | ✓ | ✓ | ✓ | ✓ | ✓ | ✓ |
| | Dno + stěny + přívod vody | | ✓ | ✓ | ✓ | ✓ | ✓ | ✓ | ✓ | ✓ | ✓ |
| | Pouze přívod vody | | | | | | | | | | ✓ |
| | Tvar bazénu | | | | | | | | | | ✓ |
| | Obdélníkový s plochým dnem | | | | | | | | | | ✓ |
| | Jiné tvary, jiná dna | | | | | | | | | | ✓ |
| | Intenzita čištění | | | | | | | | | | ✓ |
| | Nízká intenzita | | | | | | | | | | ✓ |
| | Intenzivní | | | | | | | | | | ✓ |
| | Programování čisticích cyklů | | | | | | ✓ | | | ✓ | ✓ |
| | Zvýšit nebo snížit čas čištění | | | ✓ | | ✓ | | | | | |
| | Zapnout/Vypnout dálkové ovládání | | | ✓ | | ✓ | ✓ | | | | ✓ |

CZ

✓: K dispozici

2.5 I Spuštění čisticího cyklu



Abyste nebezpečí úrazu nebo materiální škodě, dodržujte následující pokyny:

- Koupání je zakázáno, pokud je přístroj v bazénu.
- Přístroj nepoužívejte, pokud v bazénu probíhá šokové chlorování, a před ponořením robotu vyčkejte, než koncentrace chloru dosáhne doporučené hodnoty.
- Přístroj nepoužívejte, pokud je pojezdová klapka uzavřená.

- Pokud je řídicí jednotka pod napětím, rozsvítí se symboly, které uvádějí:
 - Probíhající činnost
 - Výběr čištění
 - Potřeba údržby
- Řídicí jednotka přejde po 10 minutách do pohotovostního režimu, displej a LED zhasnou. Pro výstup z pohotovostního režimu stačí stisknout kterékoliv tlačítko. Pohotovostní režim nezpůsobí přerušování provozu přístroje, pokud přístroj právě čistí.

2.5.1 Volba čisticího režimu (podle modelu)

- Čisticí cyklus je již nastaven z výroby: symboly svítí a na obrazovce se objeví čas čištění, například: **0:45** (podle modelu).
- Čisticí cyklus může být manuálně zvolen kdykoliv před spuštěním přístroje nebo během jeho provozu. Nový cyklus bude spuštěn okamžitě a odpočet zbývající doby předchozího cyklu bude nastaven na nulu.
- Přístroj svou strategií pohybu přizpůsobuje v závislosti na výběru čisticího cyklu s cílem optimalizovat míru pokrytí.

| Plocha k čištění | Tvar bazénu | Intenzita čištění |
|---------------------------|----------------------------|-------------------|
| Pouze dno | Jiné tvary, jiná dna | Nízká intenzita |
| Dno + stěny + přívod vody | Obdélníkový s plochým dnem | Intenzivní |
| Pouze přívod vody | | |

- Stiskněte pro spuštění čisticího cyklu.



Rada pro zlepšení výkonnosti čištění

Na začátku koupací sezóny spusťte několik cyklů čištění v režimu „pouze dno“ (poté, co jste odstranili hrubé nečistoty pomocí hladinové sítky). Pravidelné používání čisticího robota (maximálně 3 cykly týdně) vám umožní plně využít vždy čistého bazénu a filtr se bude méně ucpávat.

2.5.2 Upravení délky čisticího cyklu (podle modelu)

- Je možné snížit nebo zvýšit čas čištění zvoleného cyklu nebo i během jeho použití:
 - : Snížit o 30 minut.
 - : Zvýšit o 30 minut.
- Potvrďte stiskem tlačítka

2.6 I Nastavení hodin a programování čistících cyklů (podle modelu)



- Neodpojujte napájecí kabel, jakmile je naprogramována hodina, je zde riziko ztráty. V případě odpojení od elektrického zdroje bude čas uložen na dobu přibližně 2 minut.

2.6.1 Nastavení hodin

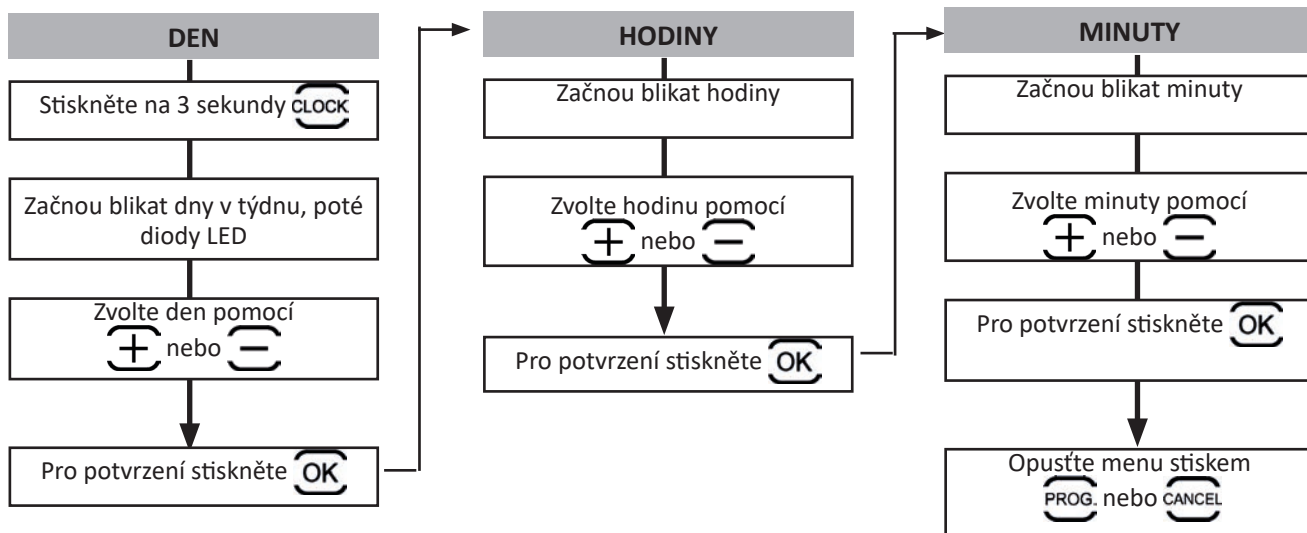

2.6.2 Programování čistících cyklů

Naprogramujte až 7 čistících cyklů (například 2 dny v týdnu: středy a soboty rozložené do 4 týdnů).

- Nastavení hodin je nezbytné před naprogramováním čistících cyklů, viz § « 2.6.1 Nastavení hodin ».
- Začněte výběrem čistícího cyklu na řídicí jednotce, viz § « 2.5.1 Volba čistícího režimu (podle modelu) ».
- Poté naprogramujte dny, hodiny a minuty:

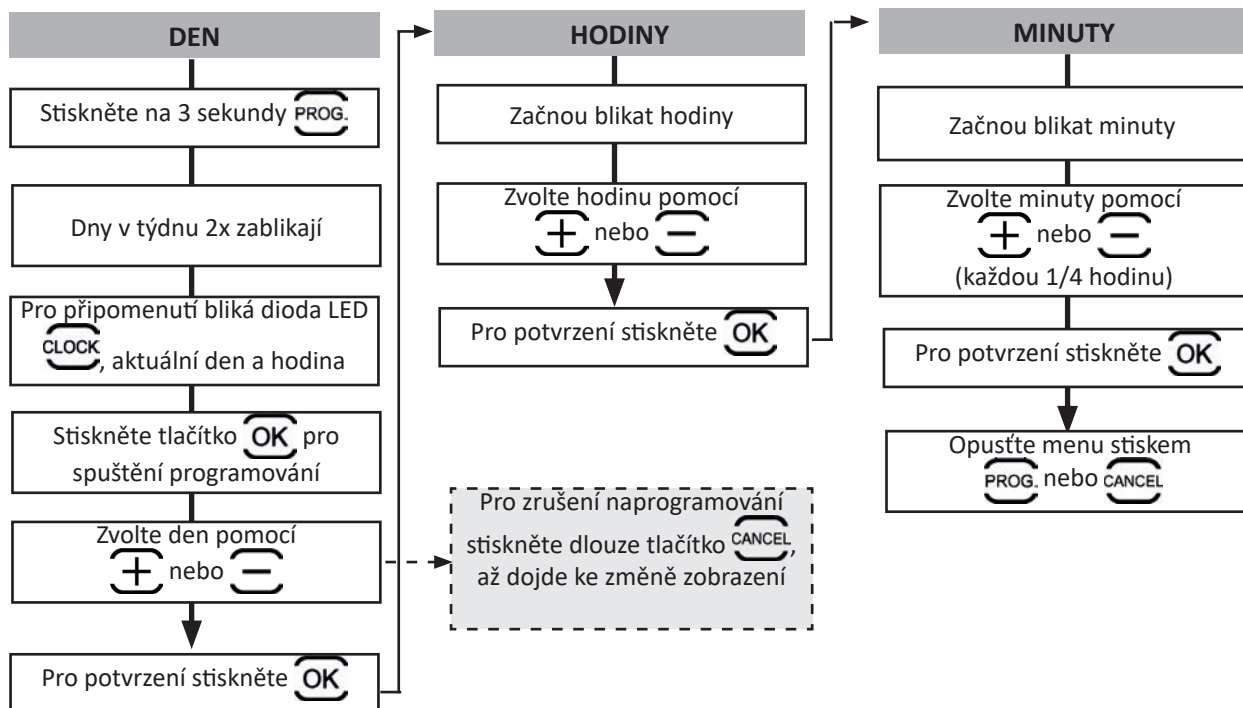

- Programování se zastaví automaticky na konci 7. čistícího cyklu, dioda LED PROG. zhasne.
- Pro zrušení VEŠKERÝCH naprogramovaných cyklů opusťte menu PROG. a stiskněte dlouze tlačítko CANCEL, až se zobrazení změní.



Rada: zkontrolujte naprogramování

Stiskněte PROG. Každé naprogramování se zobrazí na 3 sekundy.

2.7 I Dálkové ovládání (podle modelu)



- Dodržujte směr vkládání baterie.
- Baterii nedobíjejte, nerozebírejte, nevhazujte do ohně.
- Nevystavujte ji vysokým teplotám nebo přímému slunečnímu světlu.

2.7.1 Zapnutí a vypnutí dálkového ovládání

- Pro zapnutí: stiskněte
- Pro vypnutí: stiskněte dlouze



Rada: zlepšete příjem dálkového ovládání

Frekvence blikání diody LED nacházející se na dálkovém ovládání indikuje kvalitu příjmu. Pokud dioda LED rychle bliká, je kvalita příjmu správná.

Abyste dosáhli optimální komunikace mezi řídicí jednotkou a dálkovým ovládáním:

- Řídicí jednotku umístěte na vozík.
- Nasměrujte řídicí jednotku ve směru bazénu.
- Odstraňte jakékoliv objemné překážky nacházející se mezi řídicí jednotkou a bazénem.

2.7.2 Řízení robota

- Dálkové ovládání je vybaveno snímači pohybů pro řízení robota:

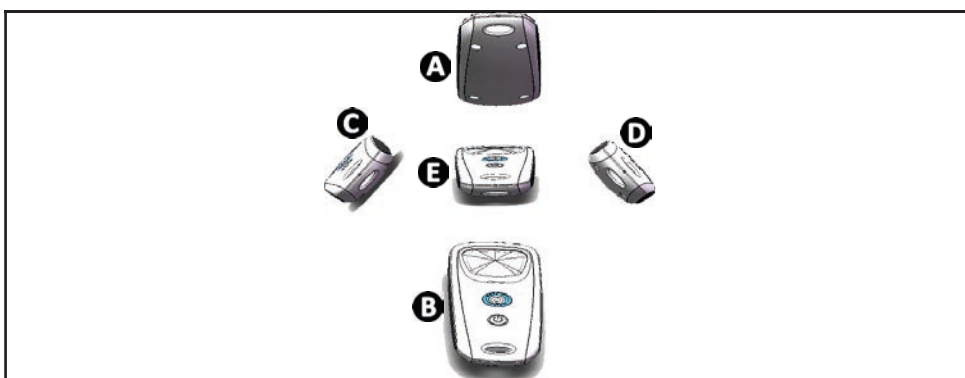

- A**: Dopředu
- B**: Dozadu
- C**: Otáčení doleva
- D**: Otáčení doprava
- E**: Stop

2.7.3 Vytažení robota z vody (podle modelu)

- Stiskněte . Robot se posouvá ke stěně a vystupuje k vodní lince.

2.7.4 Synchronizace dálkového ovládání s řídicí jednotkou

Dálkové ovládání je s řídicí jednotkou synchronizováno již výrobcem. V případě výměny dálkového ovládání / řídicí jednotky nebo problému se synchronizací postupujte podle následujících kroků:

- Umístěte dálkové ovládání do vzdálenosti **maximálně 50 cm** od řídicí jednotky.
- Zapojte řídicí jednotku, zkontrolujte, zda je na displeji uveden čas provozu a zda neprobíhá žádný čistící cyklus.
- Zapněte dálkové ovládání stisknutím tlačítka .
- Než se dálkové ovládání přepne do pohotovostního režimu (cca 45 sekund), stiskněte po dobu 6 sekund současně tlačítka a .
- Ověřte, zda se synchronizace uskutečnila správně, a sledujte displej a diodu LED dálkového ovládání:

| Displej řídicí jednotky | Dioda LED dálkového ovládání | Výsledek |
|---|------------------------------|--|
| Správně → 0:45 2 sekundy | Blikající | <ul style="list-style-type: none">• Synchronizace je úspěšná. |
| ŠPATNĚ | Svítil trvale | <ul style="list-style-type: none">• Zkontrolujte, zda je vzdálenost mezi řídicí jednotkou a dálkovým ovládáním max. 50 cm.• Zkontrolujte stav baterií v dálkovém ovládání. Je-li to nutné, vyměňte je. Pokud problém přetrvává, kontaktujte prodejce. |



2.8 I Vyjmutí robota z bazénu



- Aby nedošlo k poškození zařízení, k vyjmutí z vody používejte výlučně rukojeť.

2.8.1 Automatizovaný režim „LIFT SYSTEM“

Funkce „Lift System“ byla navržena tak, aby usnadnila vyjmutí robota z vody. Může se aktivovat kdykoli v průběhu nebo na konci čistícího cyklu.

- Bude-li potřeba, nasměrujte robot k požadované stěně přidržením stisknutého tlačítka  a robot se otočí. Jakmile se ocitne naproti požadované stěně, tlačítko povolte. Robot se přesune ke stěně (viz obrázek **1**).
- Nebo pouze krátce stiskněte tlačítko , aby se přesunul k protější stěně (viz obrázek **1**).
- Robot stoupá po stěně až k vodní lince (viz obrázek **2**).
- K úplnému vyjmutí z vody použijte rukojeť. Robot vystřikuje silným proudem vody dozadu, aby byl lehčí (viz obrázek **3**).

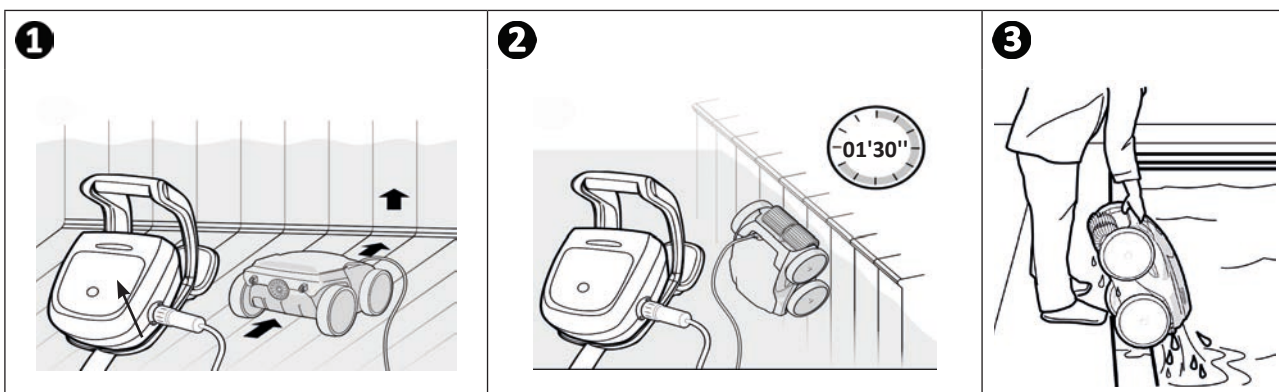

2.8.2 Ruční režim



- Zastavte přístroj stisknutím .
- Přisuňte robot k okraji bazénu lehkým přitažením za plovoucí kabel.
- Jakmile je robot na dosah ruky, uchopte ho za rukojeť a pomalu vytáhněte z bazénu tak, aby voda obsažená uvnitř vytekla (viz obrázek **1** a **2**).

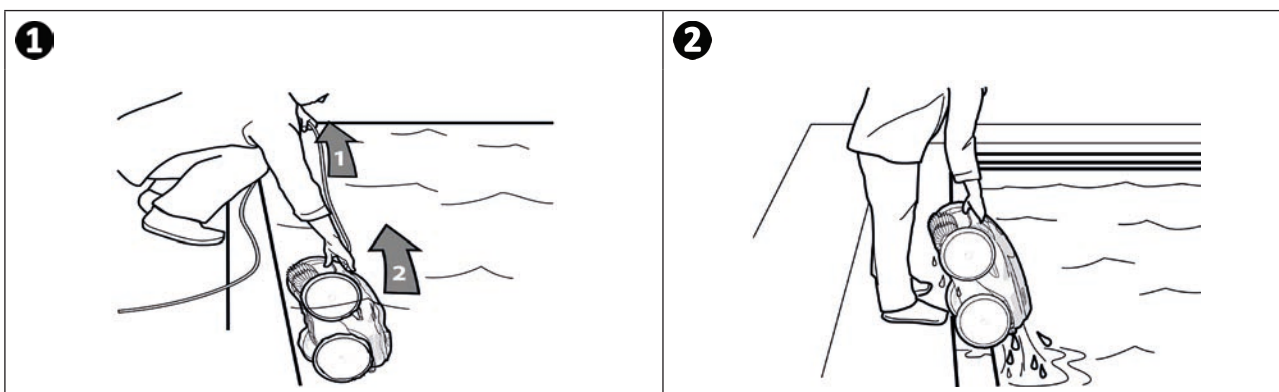

➤ 2.9 I Správné postupy po každém čištění

2.9.1 Vyčištění filtru po vyjmutí z vody



- Výkonnost přístroje může být snížena, pokud je filtr plný nebo znečištěný.
- Vyčistěte filtr čistou vodou po každém čisticím cyklu ještě předtím, než nečistoty zaschnou.

- Po každém čisticím cyklu dodržujte etapy čištění filtru, viz § « 3.2 I Vyčištění filtru po vyjmutí z vody ».

2.9.2 Rozvinutí kabelu, aby se zamezilo jeho zamotání

Chování přístroje je silně ovlivněno zamotáním kabelu. Správně rozmotaný kabel přispěje k lepšímu pokrytí bazénu.

- Kabel rozmotejte a rozložte na slunci tak, aby se vrátil do svého původního tvaru.

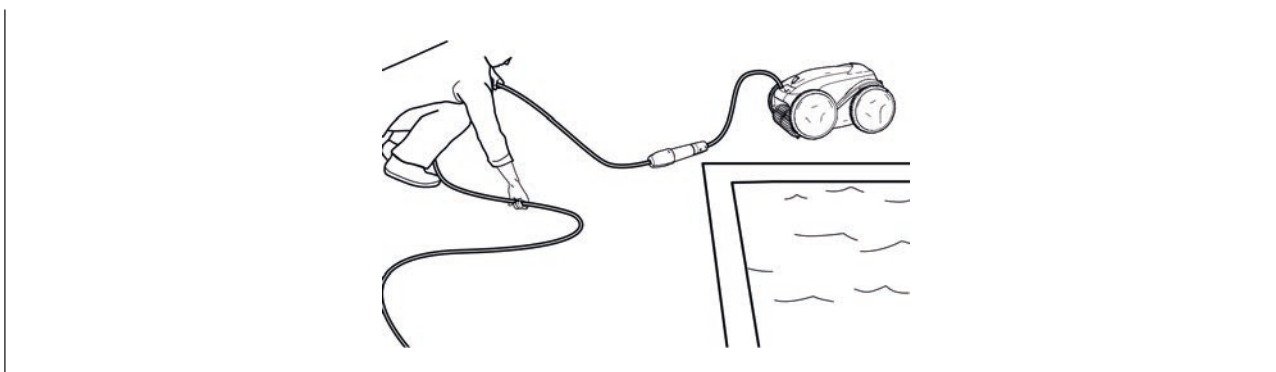

2.9.3 Uklizení robota a kabelu

- Pokud plovoucí kabel odpojíte od řídicí jednotky, zašroubujte zpět ochrannou zátku.
- Umístěte robot do svislé polohy na určené místo na vozíku, aby rychle osychal. Naviňte pečlivě kabel a umístěte na rukojeť vozíku (viz obrázek ❶).
- Uložte všechny součásti tak, aby nebyly vystaveny slunečnímu záření, vlhkosti, vlivům počasí a stříkání vody. Ochranný kryt je k dispozici v rámci příslušenství (viz obrázek ❷).

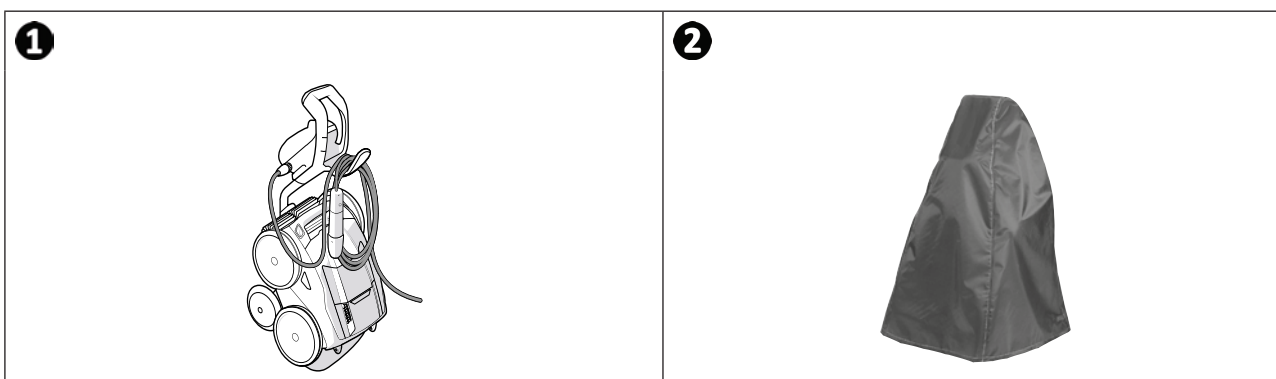



3 Údržba



Abyste předešli vážnému poranění:

- Odpojte robot od elektrického zdroje.

3.1 | Čištění robota

- Příklad musí být pravidelně proplachován čistou nebo mýdlovou vodou. Nepoužívejte rozpouštědlo.
- Robot dobře opláchněte větším množstvím čisté vody.
- Příklad nenechávejte sušit na slunci na okraji bazénu.



Rada: filtr a kartáče vyměňujte každé 2 roky

Doporučujeme vyměňovat filtr a kartáče každé 2 roky, aby se zachovala neporušenost přístroje a zaručila se jeho optimální výkonnost.

3.2 | Vyčištění filtru po vyjmutí z vody

- V případě ucpání filtru jej vyčistěte kyselým roztokem (například bílým octem). Doporučujeme čištění provést nejméně jednou do roka, protože se filtr ucpává, pokud není po dobu několika měsíců používán (zimní období).

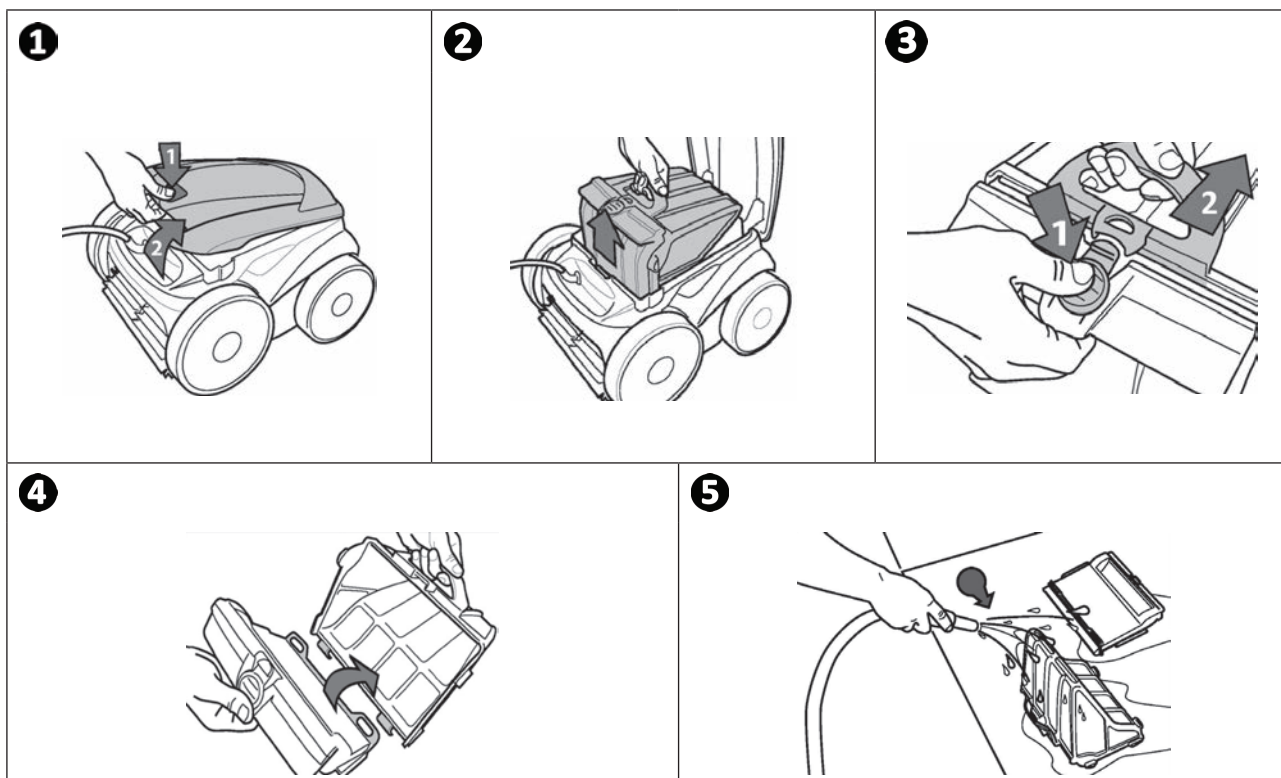

Rada: Zkontrolujte stav ukazatele „Plný filtr“



Pokud se LED rozsvítí, rozhodně doporučujeme filtr vyčistit.

3.3 I Čištění turbíny



Abyste předešli vážnému poranění:

- Odpojte robota od elektrického zdroje.
- Pro údržbu turbíny noste povinně ochranné rukavice .

- Odšroubujte turbínu od mříže (viz obrázek **1**).
- Zatáhněte mříž (viz obrázek **2**).
- Vytáhněte opatrně vodičko toku (viz obrázek **3**).
- Pro vytažení turbíny použijte rukavice, poté opatrně uchopte konec turbíny a zatlačte (viz obrázek **4**).
- Odstraňte veškeré nečistoty (vlasy, listy, kamínky, ...), které by mohly turbínu zablokovat.

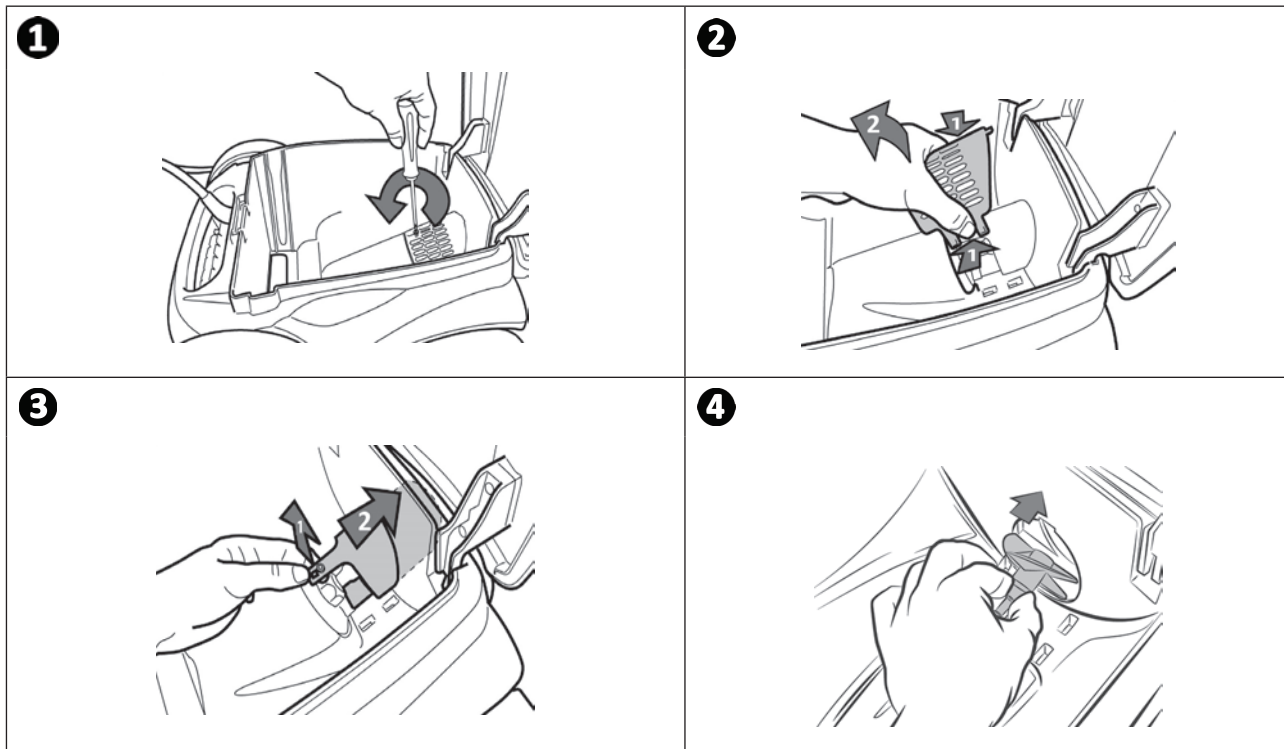

➤ 3.4 I Výměna kartáčů

Jsou kartáče opotřebené?

- Vyměňte kartáče, pokud se indikátory opotřebení zobrazují následovně **B**:

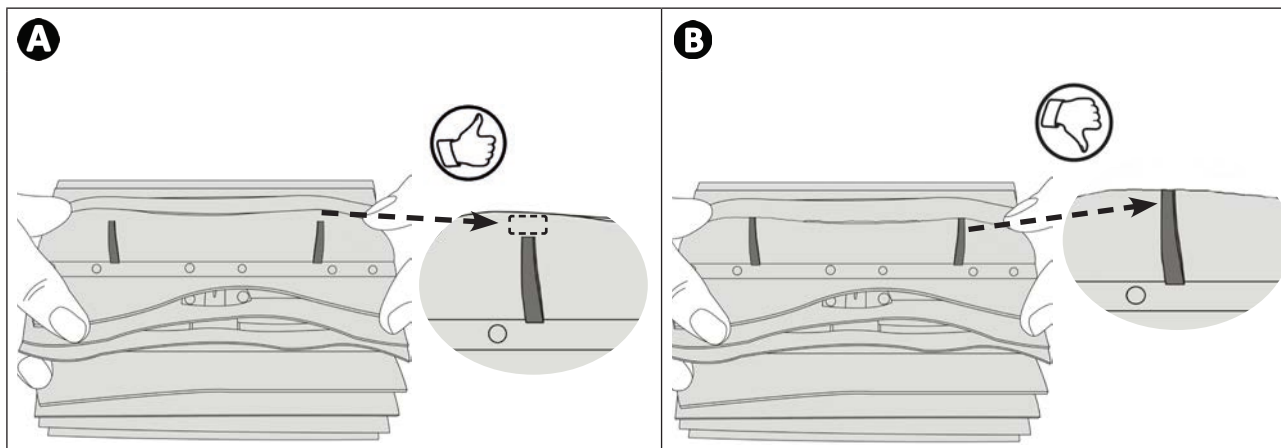

Vyjměte opotřebené kartáče

- Vytáhněte jazýčky z otvorů, ve kterých jsou připevněny, pak vyjměte kartáče.

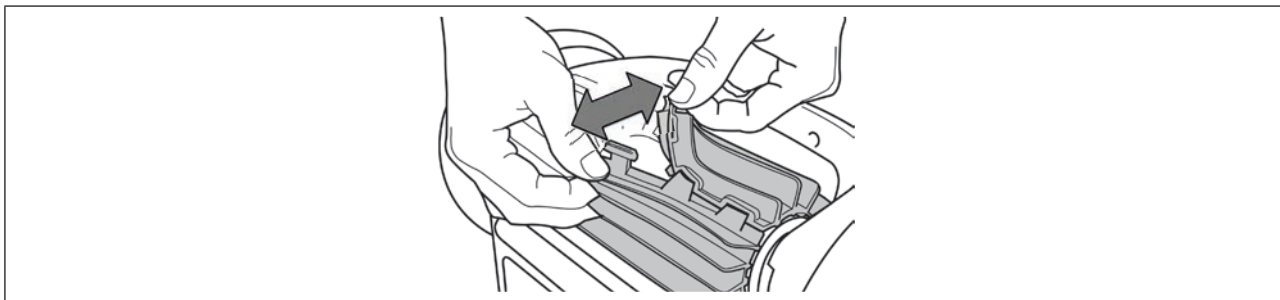

Nasaďte nové kartáče

- Zasuňte okraj bez jazýčku pod nosič kartáče (viz obrázek **1**).
- Kartáče otočte okolo podstavce, jazýčky prostrčte do připevňovacích otvorů, zatáhněte za konec každého jazýčku a jeho okraj prostrčte přes drážku (viz obrázek **2**).
- Jazýčky ustříhňte nůžkami tak, aby byly na stejné úrovni jako ostatní lamely (viz obrázek **3**).

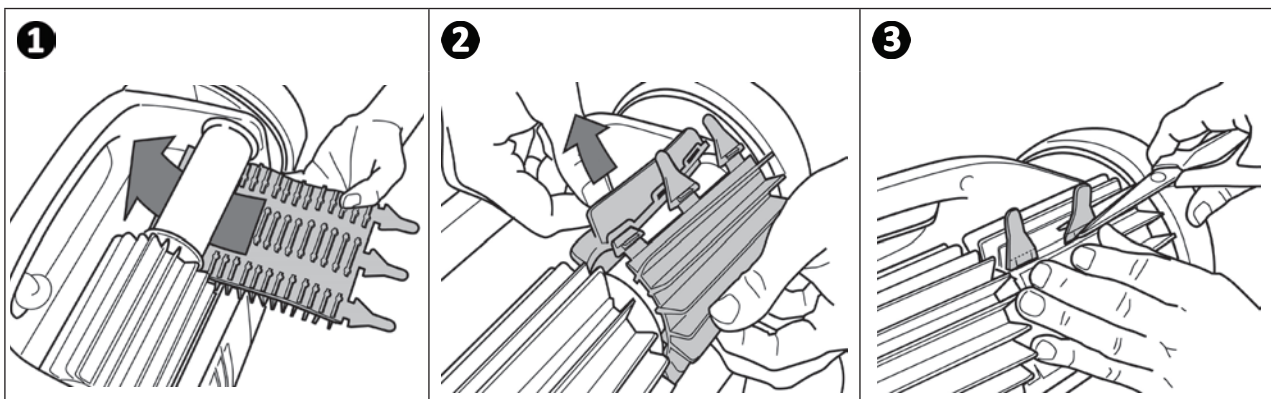

▶ 3.5 I Výměna pneumatik

Odstraňte opotřebené pneumatiky

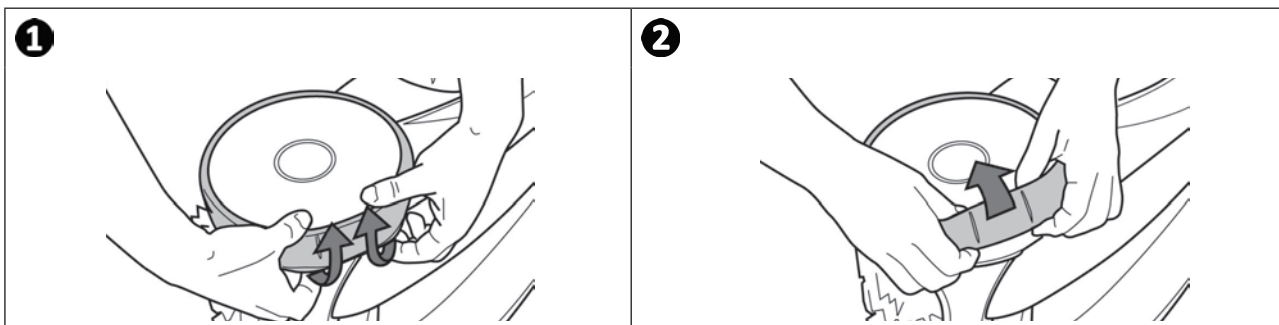

CZ

Nasaďte nové pneumatiky

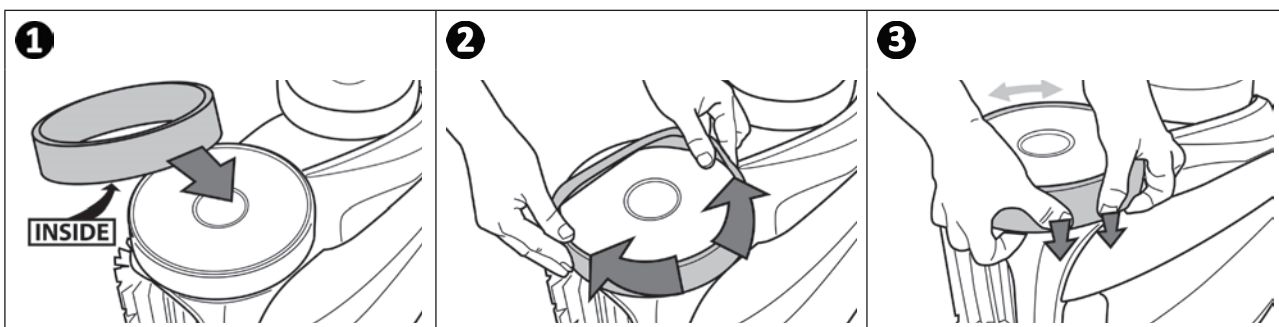





4 Řešení problémů



- Než budete v případě nefunkčnosti kontaktovat prodejce, proveďte prosím jednoduché kontroly uvedené v následující tabulce.
- Pokud problém přetrvává, kontaktujte prodejce.
- : Činnosti vyhrazené pro kvalifikovaného technika.

4.1 I Chování přístroje





| | |
|--|---|
| Část bazénu není správně vyčištěna | <ul style="list-style-type: none"> • Opakujte pracovní postup ponoru (viz § « 2.1 I Ponoření robotu do bazénu »), vyzkoušejte různé umístění ponoru v bazénu, až naleznete optimální místo. |
| Přístroj správně nepřilne ke dnu bazénu | <ul style="list-style-type: none"> • V obalu přístroje je vzduch. Opakujte pracovní postup ponoru (viz § « 2.1 I Ponoření robotu do bazénu »). • Filtr je plný nebo zanesený: vyčistěte jej čistou vodou. V případě ucpání jej vyčistěte kyselým roztokem (například bílým octem). Pokud je to nutné, filtr vyměňte. • Turbínka je poškozená:  |
| Přístroj nestoupá nebo přestal stoupat po stěnách jako dřívě. (Podle počítačového programu přístroj systematicky nestoupá na stěny.) | <ul style="list-style-type: none"> • Filtr je plný nebo zanesený: vyčistěte jej čistou vodou. V případě ucpání jej vyčistěte kyselým roztokem (například bílým octem). Pokud je to nutné, filtr vyměňte. • Obruče jsou opotřebené, vyměňte je. • I když se voda zdá čirá, ve vašem bazénu se nacházejí mikroskopické řasy, které jsou pouhým okem neviditelné a které způsobují kluzkost stěn a brání přístroji ve šplhání. Proveďte šokovou chloraci a lehce snižte pH. Během šokové chlorace nenechávejte přístroj v bazénu. • Kartáče jsou opotřebené: zkontrolujte ukazatele opotřebení § « 3.4 I Výměna kartáčů » a poté otočte kartáči, abyste zkontrolovali jejich otáčení. Případně kartáče vyměňte. |
| Přístroj se po spuštění nepohybuje | <ul style="list-style-type: none"> • Ověřte, zda je zásuvka řídicí jednotky správně napájena. • Zkontrolujte, zda byl spuštěn čisticí cyklus a zda svítí kontrolky. |
| Kabel se zamotává | <ul style="list-style-type: none"> • Neodvíjejte celou délku kabelu v bazénu. • V bazénu odvíjete pouze nezbytnou délku kabelu a zbytek kabelu rozviňte po okraji bazénu. |
| Čistič se zastavuje u vratných trysek nebo u odtokových otvorů na dně | <ul style="list-style-type: none"> • Vypněte filtrační čerpadlo a spusťte nový čisticí cyklus. • Umístěte řídicí jednotku do středu délky bazénu podle bezpečnostních podmínek, viz § « 2.3 I Připojení elektrického napájení ». Pokud čištění není optimální, změňte umístění řídicí jednotky a ponoření čističe. |
| Čistič pomalu stoupá po stěnách a zastavuje se pod hladinou Čistič rychle stoupá po stěnách a překračuje hladinu, takže nasává i vzduch | <ul style="list-style-type: none"> • Čistič se může chovat odlišně v závislosti na povrchu bazénu, bude to možná vyžadovat změnu parametru, obraťte se proto na prodejce  |
| Řídicí jednotka nereaguje na stisknutí žádného tlačítka | <ul style="list-style-type: none"> • Odpojte napájecí kabel od síťové zásuvky, počkejte 10 sekund a znovu jej zapojte. |
| Pokud je režim dálkového ovládání aktivní, zobrazí se zpráva  | <ul style="list-style-type: none"> • Znamená to, že baterie dálkového ovládání jsou příliš slabé: vyměňte je. |

| | |
|---|---|
| Dioda LED dálkového ovládání pomalu bliká nebo svítí trvale | Problém s dosahem dálkového ovládání: <ul style="list-style-type: none"> • Řídicí jednotku umístěte na vozík minimálně 3,5 metru od bazénu. • Řídicí jednotku nasměrujte k bazénu tak, aby se zlepšil dosah dálkového ovládání. Ujistěte se, zda se mezi řídicí jednotkou a bazénem nenachází žádná objemná překážka. |
| Dioda LED dálkového ovládání svítí trvale | <ul style="list-style-type: none"> • Problém se synchronizací: zopakujte kroky synchronizace (viz § « 2.7.4 Synchronizace dálkového ovládání s řídicí jednotkou »). |

Pokud problém přetrvává, kontaktujte prodejce: 

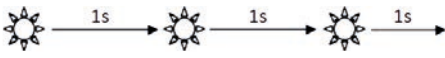

CZ

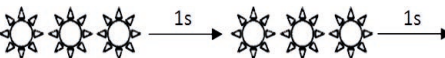
➤ 4.2 I Hlášení pro uživatele

| Hlášení pro uživatele (podle modelu) | | Řešení |
|---|---|--|
| Blikající dioda LED:  | Kód chyby:  | |
|  | Er: 10 | <ul style="list-style-type: none"> • Zkontrolujte, zda je robot správně připojen k řídicí jednotce. Pokud je to nutné, odpojte jej a znovu zapojte dle postupu. |
|  | Er: 02 Er: 03 Er: 05 Er: 06 | <ul style="list-style-type: none"> • Zkontrolujte, zda nic nebrání v pohybu kartáčů a kol. Za tímto účelem otočte koly (o 1/4 otáčky), abyste uvolnili případné uvízlé nečistoty. |
|  | Chyba: 07 Er: 08 | <ul style="list-style-type: none"> • Provoz robotu mimo bazén. Ujistěte se, že robot spouští ve vodě (viz § « 2.1 I Ponoření robotu do bazénu »). |
| | Er: 01 Er: 04 | <ul style="list-style-type: none"> • Ověřte, zda ve vrtuli nejsou nečistoty nebo vlasy. • Pokud je to nutné, vyčistěte filtr. |



Pokud problém přetrvává, kontaktujte prodejce: 

Chybové kódy :



- Stisknutí jakéhokoliv tlačítka umožní chybový kód smazat a vypnout řídicí jednotku.
- Po 10 minutách dojde k přechodu displeje do pohotovostního režimu. K zapnutí obrazovky stačí stisknout kterékoliv tlačítko.
- Pokud je chyba zjištěna, řídicí jednotka dočasně deaktivuje naprogramování (dioda LED  zhasne).
- Pro opětné potvrzení právě probíhajícího programování stiskněte dlouze .

➤ 4.3 I Nabídka předběžné diagnostiky (podle modelu)

- Pokud probíhá čisticí cyklus, přístroj zastavte.
- Pro přístup k menu:

| | |
|---|---|
| AV 350 50 - GV 3520 - OV 3500 - OV 3505 - OV 3510 - RV 4550 - RV 4560 - Vortex™ 305 - Vortex™ 4 PLUS | Stiskněte  po dobu alespoň 5 sekund |
| RV4560 - RV 5400 - RV 5470 - RV 5500 - RV 5600 | Stiskněte  po dobu alespoň 5 sekund |

- Informace, které se objeví ohledně stavu přístroje:

| |
|--|
| 1  3 sekundy |
| 2  3 sekundy |
| 3  3 sekundy |
| Návrat do menu |

- 1** Celková doba provozu (v hodinách)
- 2** Poslední kód chyby (objeví se, pokud robot udělal alespoň jednu chybu)
- 3** Doba provozu během chybového hlášení (objeví se, pokud robot udělal alespoň jednu chybu)



Rada: v případě asistence informujte prodejce o stavu přístroje



Recyklace

Tento symbol požadovaný evropskou směrnicí DEEE 2012/19/UE (směrnice o zpracování elektrických a elektronických zařízení na konci jejich životnosti) znamená, že váš přístroj nesmí být vyhozen do směsného odpadu. Toto zařízení bude předmětem odděleného sběru za účelem dalšího použití, recyklace nebo valorizace. Pokud obsahuje látky, které jsou potenciálně nebezpečné pro životní prostředí, pak budou tyto látky odstraněny nebo neutralizovány. O podmínkách recyklace se prosím informujte u svého prodejce.

Váš prodejce
Your retailer

Model přístroje
Appliance model

Sériové číslo
Serial number

| |
|--|
| |
| |
| |

Pro více informací, registraci výrobku a zákaznickou podporu:
For more information, product registration and customer support:

www.zodiac.com

