

Ei² expert

Ei²

GenSalt OE

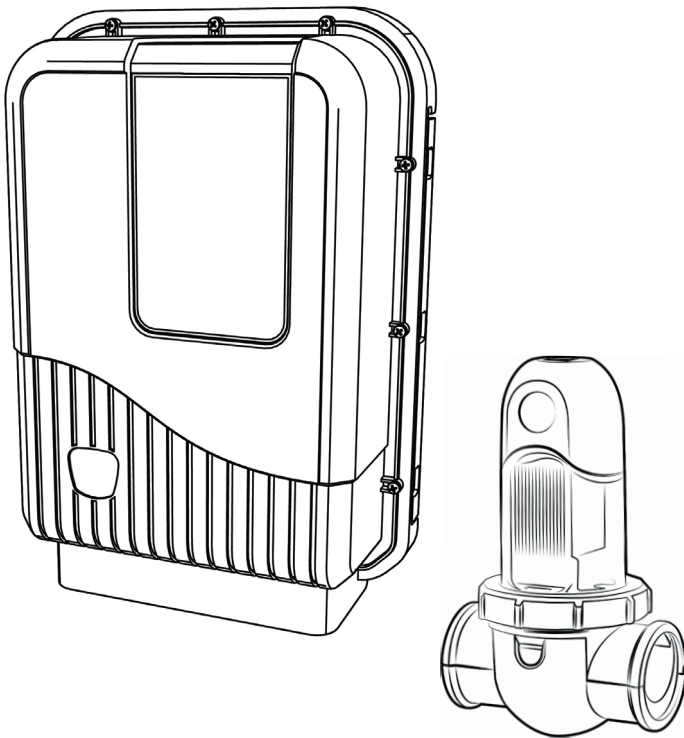

Manual de instalación y de uso
Español

ES

More documents on:
www.zodiac-poolcare.com

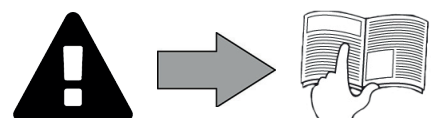

ADVERTENCIAS

ADVERTENCIAS GENERALES

- El incumplimiento de las advertencias podría deteriorar el equipo de la piscina o provocar heridas graves, incluso la muerte.
- El aparato ha sido diseñado para un uso exclusivo en piscina y no se le debe dar ningún otro uso distinto al previsto.
- Es importante que este aparato sea manipulado por personas competentes y aptas (físicamente y mentalmente) que hayan leído previamente las instrucciones de uso. Toda persona que no respete estos criterios no debe acercarse al aparato, bajo riesgo de exponerse a elementos peligrosos.
- Mantenga el aparato fuera del alcance de los niños.
- La instalación del aparato debe ser realizada de acuerdo con las instrucciones del fabricante y cumpliendo las normas locales vigentes. El instalador es responsable de la instalación del aparato y del cumplimiento de las regulaciones nacionales para la instalación. En ningún caso el fabricante será responsable del incumplimiento de las normas de instalación locales en vigor.
- Para cualquier acción que no se corresponda con el mantenimiento simple a cargo del usuario descrito en el presente manual, se deberá recurrir a un técnico cualificado.
- Una instalación y un uso incorrectos pueden ocasionar daños materiales o provocar lesiones corporales graves, incluso la muerte.
- Todo material expedido viaja siempre por cuenta y riesgo del destinatario, incluso con los portes y embalajes pagados. El destinatario deberá manifestar sus reservas por escrito en el albarán de entrega del transportista si se advierten daños producidos durante el transporte (confirmación en las 48 horas siguientes comunicada al transportista mediante carta certificada). Si un aparato pierde parte del fluido frigorígeno contenido, el destinatario deberá indicar las reservas por escrito al transportista.
- En caso de mal funcionamiento del equipo: no intente repararlo usted mismo y contacte con un técnico cualificado.
- Vea en las condiciones de garantía el detalle de los valores del equilibrio del agua admitidos para el correcto funcionamiento del aparato.
- La garantía se anulará automáticamente en caso de desactivación, eliminación o modificación de cualquier dispositivo de seguridad del aparato, así como si se utilizan recambios no originales de nuestras marcas.
- No pulverice insecticida ni ningún otro producto químico (inflamable o no inflamable) sobre el aparato, ya que podría deteriorar la carrocería y provocar un incendio.
- Los aparatos Zodiac® como bombas de calor, bombas de filtración y filtros son compatibles con cualquier tratamiento de agua.
- Para los aparatos como bombas de calor o deshumidificadores, no toque el ventilador ni introduzca ninguna varilla ni los dedos a través de la rejilla durante el funcionamiento del mismo, ya que gira a gran velocidad y puede provocar heridas graves, incluso la muerte.

ADVERTENCIAS SOBRE APARATOS ELÉCTRICOS

- La alimentación eléctrica del aparato se debe proteger mediante un dispositivo de corriente diferencial residual de 30 mA, de acuerdo con las normas vigentes en el país de instalación.
- Antes de cualquier operación, compruebe que:
 - La tensión indicada en el aparato corresponde con la de la red.
 - La red de alimentación eléctrica es adecuada para el uso del aparato y cuenta con una toma de tierra.
 - El enchufe se adapta a la toma de corriente.
- En caso de que el aparato funcione mal o libere un mal olor, párelo inmediatamente, desenchúfelo y contacte con un profesional.
- Antes de intervenir sobre el aparato, asegúrese de que está apagado y fuera de servicio, así como todo equipo conectado a dicho aparato, y con la prioridad calefacción desactivada (en caso de tenerla).
- No desconecte y vuelva a conectar el aparato en funcionamiento.
- No tire del cable de alimentación para desenchufarlo.
- Si el cable de alimentación está deteriorado, deberá ser reemplazado por el fabricante, su agente de mantenimiento o un técnico cualificado para evitar eventuales riesgos.
- No manipule elementos eléctricos con las manos mojadas.
- Limpie el terminal o la toma de alimentación antes de cualquier conexión.
- Para los elementos o subconjuntos con pilas: no recargue las pilas, no las desmonte, no las tire al fuego. No lo exponga a temperaturas elevadas ni a la luz directa del sol.
- En caso de tormenta, desconecte el aparato para evitar que sea dañado por un rayo.
- No sumerja el aparato en agua (salvo los robots de limpieza) ni en barro.



Reciclaje



Este símbolo significa que no se debe tirar el aparato a la basura. Hay que depositarlo en un contenedor adaptado de recogida selectiva para su reutilización, reciclaje o recuperación. Si contiene sustancias potencialmente peligrosas para el medio ambiente, estas deberán ser eliminadas o neutralizadas. Infórmese de las modalidades de reciclaje preguntando a su distribuidor.



- Antes de cualquier intervención en el aparato, debe haber leído el presente manual de instalación y de uso y el documento «Advertencias y garantía» suministrado con el aparato. De lo contrario, podrían producirse daños materiales o lesiones corporales graves (incluso la muerte), así como la anulación de la garantía.
- Conserve estas instrucciones como referencia para futuras acciones de puesta en marcha y de mantenimiento del aparato.
- Está prohibido difundir o modificar este documento por cualquier medio sin la autorización previa de Zodiac®.
- Siguiendo con su política de mejora continua de sus productos, Zodiac® se reserva el derecho de modificar las informaciones contenidas en este documento sin previo aviso.



Índice

1. Informaciones previas a la instalación	3
1.1 Contenido	3
1.2 Características técnicas.....	3
2. Instalación	4
2.1 Preparar la piscina: el equilibrio del agua.....	4
2.2 Instalación de la caja de control	4
2.3 Instalación de la célula.....	4
2.4 Instalación del controlador de caudal (únicamente en Ei ² Expert).....	5
2.5 Conexiones eléctricas	6
3. Utilización	7
3.1 Presentación de la interfaz de usuario Ei ² - GenSalt OE.....	7
3.2 Presentación de la interfaz de usuario Ei ² Expert	7
4. Mantenimiento	11
4.1 Lavado del filtro de la piscina (backwash)	11
4.2 Limpieza del electrodo.....	11
4.3 Invernaje.....	11
5. Resolución de problemas	12
6. Conformidad del producto	13

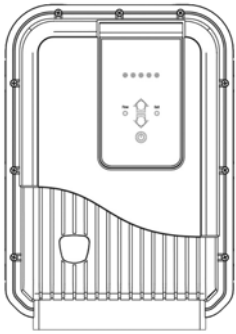

1. Informaciones previas a la instalación

1.1 Contenido

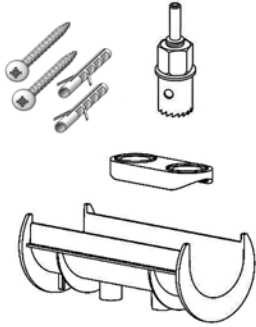
Ei² - GenSalt OE

		
Caja de control	Célula	Kit de instalación

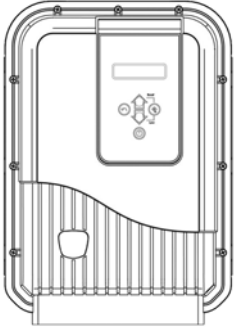
Ei² Expert

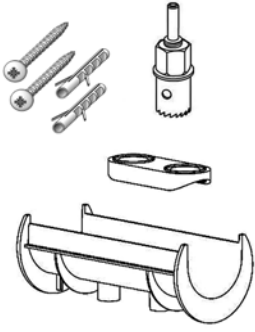
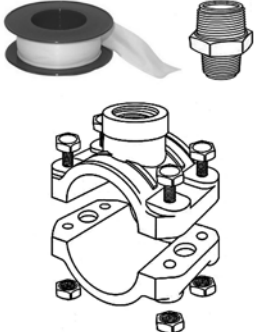
			
Caja de control	Célula	Kit de instalación	Kit collarín de toma

1.2 Características técnicas

Tensión de alimentación	230 Vac-50 Hz	
Potencia eléctrica	140 W máx.	
Índice de protección	IPX5	
Dimensiones de la caja (An x Al x Pr)	28,5 x 40,5 x 12,5 cm	
Dimensiones célula (An x Al x Pr)	16,5 x 22,5 x 12,5 cm	
Peso (caja + célula)	6,0 kg (+/- 500 g según modelo)	
	Mínimo	Máximo
Caudal en la célula	5 m ³ /h	18 m ³ /h - DN50 mm 25 m ³ /h - DN63 mm
Presión en la célula	/	2,75 bares
Temperatura del agua para el funcionamiento	5 °C	40 °C

2. Instalación

2.1 Preparar la piscina: el equilibrio del agua

Estos aparatos han sido diseñados para desinfectar el agua de la piscina según el principio de la electrólisis salina. Es indispensable controlar y ajustar el equilibrio del agua y la salinidad (4 g/L) antes de instalar el aparato. Verifique que el equilibrio del agua de la piscina sea correcto desde el principio; de este modo reducirá la probabilidad de encontrar problemas en los primeros días de funcionamiento o durante la temporada de baño.



Incluso si se trata de un sistema autónomo, es fundamental analizar periódicamente el agua para controlar los parámetros de equilibrio del agua y ajustarlos en caso necesario.

	Unidad	Valores recomendados	Para aumentar	Para disminuir	Frecuencia de pruebas (en temporada)
pH	/	7,2 – 7,4	Añadir pH+ o utilizar una regulación automática	Añadir pH- o utilizar una regulación automática	Semanal
Cloro libre	mg/L o ppm	0,5 – 2	Aumentar la producción de cloro o utilizar el modo "Boost" (Ei ² Expert únicamente)	Disminuir la producción de cloro	Semanal
TAC (alcalinidad o poder tampón)	°f (ppm)	8 – 15 (80 – 150)	Añadir corrector de alcalinidad (Alca+ o TAC+)	Añadir ácido clorhídrico	Mensual
TH (nivel de dureza cálcica)	°f (ppm)	10 – 30 (100 – 300)	Añadir cloruro de calcio	Añadir agente secuestrante de calcio (Calci-) o realizar una decarbonatación	Mensual
Ácido cianúrico (estabilizante)	mg/L o ppm	< 30	Añadir el ácido cianúrico sólo si es necesario (Chlor Stab)	Vaciar parcialmente la piscina y volver a llenarla	Trimestral
Salinidad	g/L o kg/m ³	4	Añadir la sal	Dejar tal cual está o vaciar parcialmente la piscina y volver a llenarla	Trimestral
Metales (Cu, Fe, Mn...)	mg/L o ppm	± 0	/	Añadir secuestrante de metales (Metal Free)	Trimestral

ES

2.2 Instalación de la caja de control

- La caja de control debe instalarse en un local técnico ventilado, sin trazas de humedad, sin productos de mantenimiento de la piscina almacenados a proximidad y protegido de las heladas.
- La caja de control se debe instalar mínimo a 2 metros del borde de la piscina. También se deben respetar todos los códigos de instalación local adicionales del país de instalación.
- La caja no debe instalarse a una distancia de más de 1,5 metros de la célula (longitud máxima del cable).
- Si la caja está fijada a un poste, coloque un panel estanco detrás de la caja de control (350 x 400 mm como mínimo).
- Ancle el soporte a la pared, o al panel estanco, y cuelgue la caja de control encima con los tornillos suministrados.

2.3 Instalación de la célula

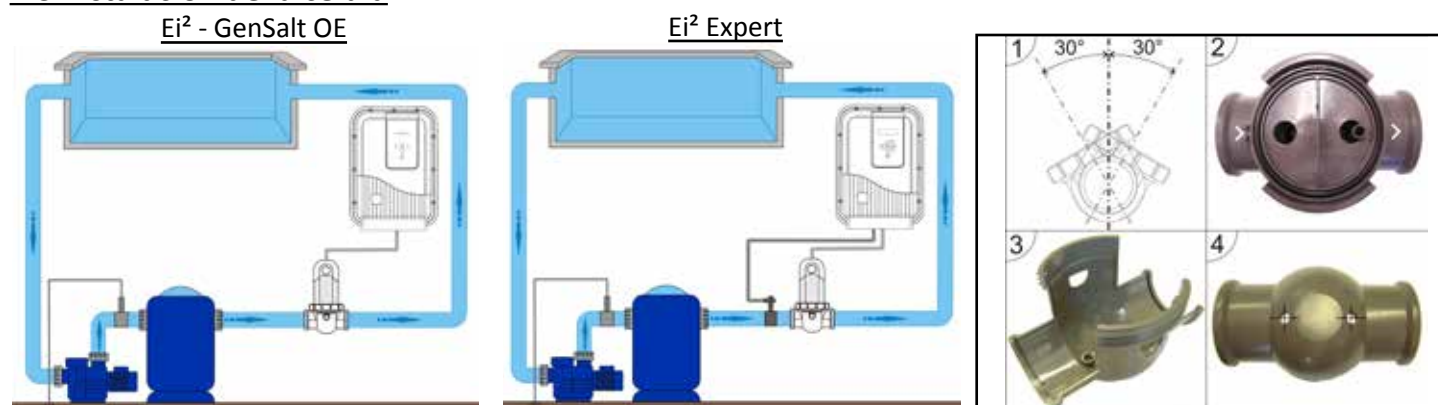

- La célula debe instalarse en la tubería después de la filtración, después de sondas de medición si las hay y después de un sistema de calefacción si lo hay.
- La célula se tiene que instalar sobre una tubería horizontal para asegurar la circulación horizontal del agua a través de la misma, sin rebasar 30 grados de ángulo o inclinación. La tubería debe tener una longitud libre horizontal de al menos 30 cm para instalar en ella la célula. Asimismo, la célula se debe instalar lo más alejada posible de cualquier pliegue o recodo en la tubería (1).
- Respete el sentido de circulación del agua (ver flechas (2)).
- Desmonte la célula.
- Coloque el collarín inferior de la célula (3) al revés en el emplazamiento deseado de la tubería.
- Utilice una broca o un punzón para marcar el emplazamiento de los agujeros por perforar en el tubo (4), retire el collarín inferior, y luego perforo los agujeros con la ayuda de la sierra-campana proporcionada.
- Compruebe que sus bordes están perfectamente lisos y desbarbados (utilice por ejemplo papel abrasivo).
- Entrinquete las partes inferiores y superiores del collarín de la célula en el tubo a la altura de los agujeros respetando el sentido del agua (utilice la reducción Ø50 llamada "EU" en el caso de un tubo Ø50 mm).
- Posicionar la parte alta transparente de la célula (presencia de un indicador de posición), colocar el anillo de apriete en el roscado del collarín superior, y luego apretarlo firmemente con la mano (no utilizar herramientas).
- Conecte el cable de alimentación eléctrica de la célula respetando los códigos de colores de los cables (conector(es) rojo(s), negro y azul) y luego ponga el tapón de protección.
- Para los modelos Ei² 12, GenSalt OE 10 o Ei² Expert 10, el segundo conector rojo no está conectado; hay que dejarlo así antes de poner la tapa protectora.



- La célula debe colocarse como último elemento en el tubo de retorno hacia la piscina (ver esquema).
- Conviene instalar siempre la célula en by-pass. Este tipo de montaje es OBLIGATORIO en caso de un caudal superior a 18 m³/h, para evitar las pérdidas de carga.
- Si la célula se instala en by-pass, conviene colocar una válvula antirretorno después de la célula, en vez de una válvula manual, para evitar cualquier error de manipulación que podría entorpecer la circulación en la célula.
- De lo contrario, existe el riesgo de que se produzca una concentración peligrosa de gas presurizado que podría deteriorar el equipo de la piscina o provocar heridas graves, incluso la muerte.



Con el kit de instalación se suministran un reductor llamado "AUS" y una junta negra. Están destinados a los tubos de 1 1/2" (= 48 mm). Sin embargo, la junta negra puede utilizarse en sustitución de la de origen si el tubo no está normalizado (diámetro más pequeño que DN50 o DN63).

2.4 Instalación del controlador de caudal (únicamente en Ei² Expert)

El detector de caudal y su collarín de toma (Ø50 mm) se deben montar obligatoriamente en la tubería cerca de la célula, antes de esta. Utilice el adaptador de rosca y la cinta de teflón suministrados para instalar el detector de caudal en su collarín de toma.

- Célula instalada en by-pass: el detector de caudal se debe instalar en el by-pass de la célula entre la válvula de aislamiento anterior y la propia célula.
- Célula instalada en línea: el detector de caudal se debe instalar justo antes de la célula y después de una válvula (si la hay).
- Fije el detector de caudal utilizando solo la tuerca de apriete (manual).

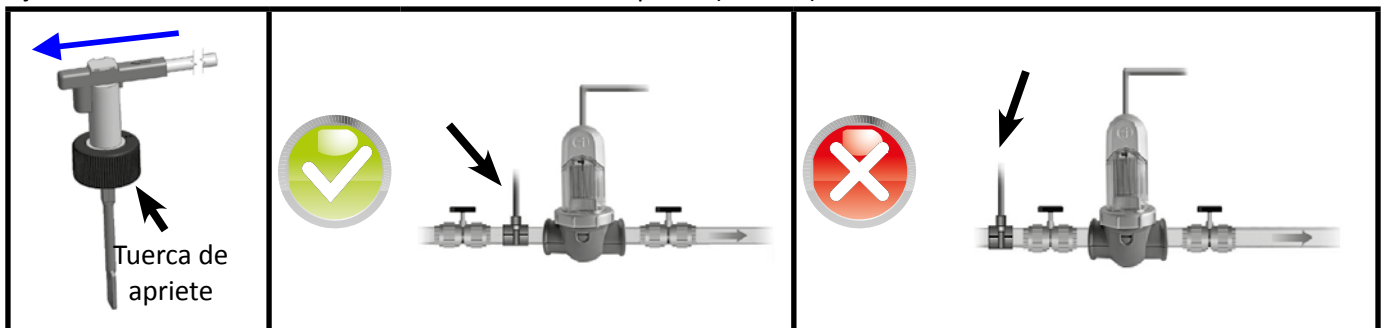

- ¡El incumplimiento de estas indicaciones puede implicar la destrucción de la célula! La responsabilidad del fabricante no podrá verse comprometida en dicho caso.
- Se debe respetar el sentido indicado para la instalación del detector de caudal (una flecha indica el sentido del agua). Verifique que la posición del detector sea la correcta en su collarín de toma, de modo que este pare la producción del electrolizador cuando se para la filtración (visualización «Ningún caudal» que significa la ausencia de caudal, ver "5. Resolución de problemas").

2.5 Conexiones eléctricas

2.5.1 Conexión de la caja de control

El electrolizador debe conectarse cumpliendo las normas vigentes en el país de instalación.

Ei² - GenSalt OE: Conexión obligatoria: conectado como «esclavo» directamente con la filtración de la piscina (aparato alimentado solo durante los periodos de filtración).

Ei² Expert:

- Conexión preferencial: aparato conectado a una alimentación de corriente permanente con la ayuda de la toma (alimentación protegida por un disyuntor diferencial 30mA dedicado).
- Conexión posible: conectado como esclavo directamente con la filtración de la piscina (aparato alimentado solo durante los periodos de filtración).

==> Una vez ejecutadas todas las conexiones (eléctricas e hidráulicas), vuelva a conectar la alimentación general para encender el aparato.



- ¡El incumplimiento de estas indicaciones puede implicar la destrucción de la célula ! La responsabilidad del fabricante no podrá verse comprometida en dicho caso.
- Sea cual sea la conexión realizada, la programación de tramos horarios de funcionamiento del Ei² Expert (llamados «Timers») es obligatoria (ver “3.2.5 Modos “VERANO” e “INVIERNO” y ajuste de los “Timers”).

2.5.2 Conexión a una persiana eléctrica (únicamente en Ei² Expert)

Si la piscina dispone de una persiana eléctrica, se le puede conectar el clorador Ei² Expert con la ayuda de un contacto seco, para que este último adapte automáticamente su producción de cloro cuando la persiana está cerrada (ver “3.2.3 Modo “Low””: producción de cloro reducida al 10 % si la piscina está cubierta”).

- Compruebe que el aparato esté fuera de tensión.
- Afloje los 12 tornillos de sujeción de la tapa y retírela (con cuidado de no desgarrar las capas de conexión).
- Suelte el anillo de apriete del prensaestopas dedicado (en la base de la caja de control) y quite el tapón para pasar el cable procedente de la persiana. Vuelva a apretar el anillo del prensaestopas.
- Conecte el cable procedente de la persiana en los conectores "POOL+" y "POOL-" en la tarjeta electrónica.
- Vuelva a cerrar la caja respetando el orden de apriete indicado en el siguiente esquema (9 tornillos largos para el perímetro de la caja y 3 pequeños tornillos para la base de la caja). El incumplimiento de este procedimiento podrá garantizar el índice de protección IPX5 de la caja.

Conexiones Ei² Expert

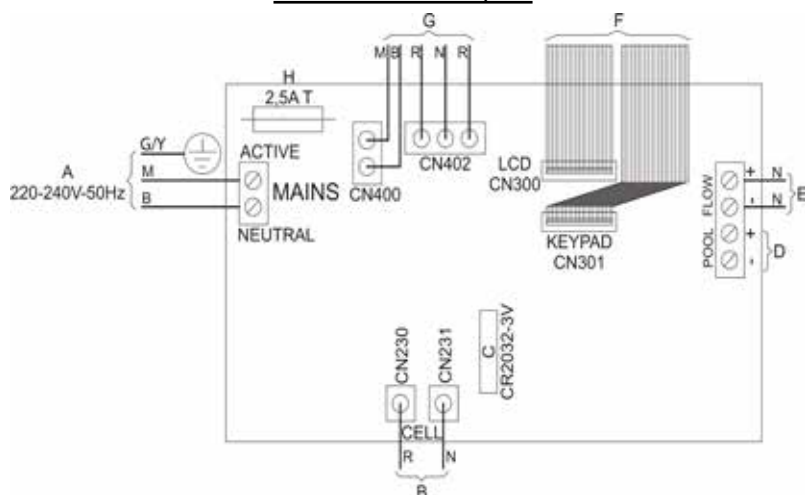

Par de apriete = 1.2 N.m (= 12.2 kg.cm)

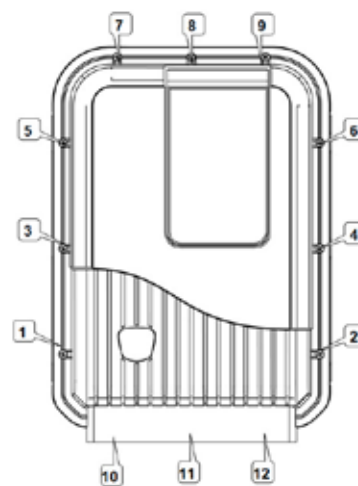

ES





		Ei ² GenSalt OE	Ei ² Expert			Ei ² GenSalt OE	Ei ² Expert
A	Alimentación de red 220-240 Vac / 50 Hz	X	X	E	Conexión detector de caudal		X
B	Alimentación célula	X	X	F	Capas de conexión a la interfaz del usuario	X (1)	X (2)
C	Batería memoria tipo CR2032	X	X	G	Conexiones del transformador	X	X
D	Conexión persiana (contacto cerrado = persiana cerrada)		X	H	Fusible 2,5 A temporizado	X	X







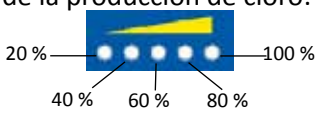

- El clorador Ei² Expert es compatible con varios tipos de diferentes persianas eléctricas. Sin embargo, algunos sistemas pueden no ser compatibles. En este caso, hay que activar manualmente el modo "Low" desde el panel de control del clorador (ver “3.2.3 Modo “Low””: producción de cloro reducida al 10 % si la piscina está cubierta”).
- Vea el manual de instalación del fabricante de la persiana.
- El principio de funcionamiento del contacto seco es el siguiente: contacto cerrado = persiana cerrada.

3. Utilización

3.1 Presentación de la interfaz de usuario Ei² - GenSalt OE

		Aumento o disminución de la producción de cloro: 
		- Activar/desactivar la producción de cloro con una pulsación corta. - Apagar el aparato con una pulsación larga (5 segundos). - Volver a encender el aparato con una pulsación corta.
	FLOW	Piloto de color rojo que indica una ausencia de caudal o una presencia de aire en la célula.
	SALT	Piloto de color naranja que indica un problema con la conductividad del agua (falta de sal, agua muy fría, etc...)

3.2 Presentación de la interfaz de usuario Ei² Expert

		- Salir del menú del usuario o del menú ajustes internos. - Desactivar el modo "Boost" o el modo "Low".
		- Desde la pantalla de inicio: aumento o disminución de la producción de cloro. - En el menú del usuario: cambio de los valores cuando se propone una opción (caracteres intermitentes). - Pulsación simultánea durante 5 segundos: acceso al menú ajustes internos.
		- Acceso al menú usuario y navegación en los distintos ajustes (varias pulsaciones seguidas)
		- Activar/desactivar la producción de cloro con una pulsación corta - Apagar el aparato con una pulsación larga - Volver a encender el aparato con una pulsación corta
		- Activar el modo "Boost"
		- Activar manualmente el modo "Low"





Para cambiar el idioma que aparece en la pantalla cuando el Ei² Expert se enciende por primera vez, ver "3.2.6 Menú «Ajustes Internos»"

3.2.1 Producción de cloro activada

Cuando se inicia la producción de cloro, el mensaje "Lanzamiento..." aparece en la pantalla durante unos 6 segundos. A continuación, aparece la palabra "CLORACIÓN", que significa que el aparato está produciendo cloro.

3.2.2 Modo "Boost": producción de cloro aumentada al 100 % durante 24 horas

En algunos casos la piscina puede necesitar un nivel de cloro más elevado de lo normal (tiempo tormentoso, número importante de bañistas, etc.). El modo "Boost" permite aumentar rápidamente el nivel de cloro.

- Pulse simultáneamente los botones  y  : «BOOST» aparece en la pantalla y comienza la producción de cloro al 100 %.
- Para detener el modo "Boost" pulse  .



Con el modo "Boost" activado, los parámetros de producción nominal programados quedan ignorados temporalmente y el clorador Ei² Expert funcionará durante 24 horas acumuladas de funcionamiento con un nivel de producción de cloro del 100 %. El número de días por lo tanto, dependerá de la programación de los tramos horarios de funcionamiento del Ei² Expert (ver "3.2.5 Modos "VERANO" e "INVIERNO" y ajuste de los "Timers"").

3.2.3 Modo "Low": producción de cloro reducida al 10 % si la piscina está cubierta

Si la piscina dispone de una cubierta (cubierta fija, persiana, lona...), el modo "Low" se utiliza para adaptar la producción de cloro cuando la piscina está cubierta (la demanda es menor). Su efecto es el de limitar la producción de cloro al 10 %. También se conoce como modo "Persiana".

Activación manual (cubierta fija, lona, etc.):

- Pulse simultáneamente los botones  y  : «LOW» aparecerá en la pantalla y la producción de cloro se reducirá al 10 %.
- Para detener el modo "Low" pulse .









Activación automática (persiana eléctrica compatible):

- Compruebe que la persiana sea compatible y esté conectada con el clorador Ei² Expert (ver "2.5.2 Conexión a una persiana eléctrica (únicamente en Ei² Expert)").
- El modo "Low" se activa automáticamente con la persiana cerrada.
- El modo "Low" se detendrá cuando la persiana esté completamente abierta.

3.2.4 Ajuste del reloj



El clorador Ei² Expert está equipado con una memoria interna. Cuando el aparato se enciende por primera vez, es importante dejarlo conectado durante al menos 24 horas sin interrupción para realizar la primera carga del acumulador (alimentación eléctrica permanente separada o filtración en marcha forzada). Una vez cargado, el acumulador tiene una autonomía de varias semanas en caso de corte de corriente. La hora aparece en formato 24 horas.

- Encienda el aparato y espere hasta el final de la secuencia de inicio de la pantalla.
- Pulse el botón  para acceder al menú del usuario: los minutos parpadean.
- Utilice los botones  y  para ajustar los minutos y luego pulse  para memorizar.
- Utilice los botones  y  para ajustar las horas y luego pulse  para memorizar.
- Pulse el botón  para volver a la pantalla de inicio.

3.2.5 Modos "VERANO" e "INVIERNO" y ajuste de los "Timers"



La programación de los timers sirve para delimitar el tiempo de funcionamiento del aparato dentro de los tramos horarios de funcionamiento de la filtración. Los intervalos horarios de funcionamiento diarios deben ser suficientes para asegurar un buen tratamiento del agua. Ei² Expert propone ajustes por defecto de los timers 1 y 2. Se pueden personalizar (ver "3.2.5.b Programación de los timers en función de los modos").

Recordatorio de la regla de cálculo: el tiempo ideal de filtración diaria se obtiene dividiendo por 2 la temperatura del agua de la piscina requerida (medida en ° C).

Ejemplo: agua a 28 °C = 28/2 = 14 horas al día







El electrolizador Ei² Expert puede memorizar **2 modos de funcionamiento estacional** llamados por defecto «VER» e «INV». Para cada uno de estos modos, se puede personalizar:

- el tiempo de funcionamiento del aparato Timers: **T1** (Timer 1) y **T2** (Timer 2)
- la tasa de producción de cloro deseada: de 10 %, 20 %, 30 %... hasta 100 %.

ESPERA
T VER 80 % 14 : 25

ESPERA = estado de funcionamiento del aparato
T = modo "Timer" (siempre activo)
VER = modo de funcionamiento «verano»
80 % = nivel de producción de cloro
14:25 = hora en formato 24 horas

3.2.5.a Selección del modo: «VERANO» o «INVIERNO»

- Pulse 4 veces  para pasar al ajuste del reloj. «VER» comienza a parpadear.
- Utilice los botones  y  para elegir el modo «VER» o «INV» y luego pulse el botón  para regresar a la pantalla de inicio.

3.2.5.b Programación de los timers en función de los modos





















Los horarios de los Timers 1 y 2 no pueden solaparse. Además, el margen horario del Timer 1 precede obligatoriamente al margen horario del Timer 2.

```
TE1 08:00 - 12:00
TE2 14:00 - 18:00
```

TE1 / TE2 = Timer en modo «verano» n.º 1 / Timer en modo «verano» n.º 2

08:00-12:00 = tramo horario de funcionamiento del Timer n.º 1

14:00-18:00 = tramo horario de funcionamiento del Timer n.º 2

- Pulse 4 veces  para pasar al ajuste del reloj. «VER» comienza a parpadear.
- Seleccione el modo «VER» o «INV» utilizando los botones  y  y luego pulse  para memorizar y llegar a la pantalla de ajuste de los timers.
- Utilice los botones  y  para ajustar los minutos de parada del Timer 1, y luego pulse  para memorizar.
- Utilice los botones  y  para ajustar las horas de parada del Timer 1 y luego pulse  para memorizar.
- Utilice los botones  y  para ajustar los minutos de arranque del Timer 1 y luego pulse  para memorizar.
- Utilice los botones  y  para ajustar las horas de arranque del Timer 1 y luego pulse  para memorizar.
- Repetir las etapas para el Timer 2.
- Pulse el botón  para memorizar los timers y pasar a continuación al ajuste de la tasa de producción de cloro.
- Utilice los botones  y  para elegir el nivel de producción de cloro (de 10 % a 100 %).

3.2.6 Menú «Ajustes Internos»



Ei² Expert dispone de un menú «Ajustes internos» que permite modificar y consultar los siguientes parámetros de funcionamiento:

- Idioma
- Ciclos de inversión de polaridad
- Contador horario de funcionamiento

Para acceder a este menú, pulse simultáneamente los botones  y  durante 5 segundos.

```
EMEA ES Español
Cyc = 5 h 0000
```

EMEA: Región de venta y de uso del aparato (no modificable)

FR Francés: Idioma utilizado (modificable, por defecto = Francés)





Cyc=5h: Ciclo de inversión de polaridad (modificable, por defecto = 5h)

0000: Contador horario de funcionamiento (no modificable)

3.2.6.a Ajuste del idioma



Por defecto, el electrolizador Ei² Expert está ajustado con una visualización en francés. Trece idiomas "disponibles": francés, inglés, español, italiano, sueco, alemán, portugués, holandés, africanos, checo, húngaro, eslovaco y turco.

- Desde la pantalla de inicio, pulse los botones  y  durante 5 segundos. El idioma actualmente utilizado se pone a parpadear.
- Utilice los botones  y  para seleccionar el idioma deseado.
- Pulse el botón  para volver a la pantalla de inicio.

3.2.6.b Inversión de polaridad









La selección de los ciclos de inversión de polaridad puede influir en la vida útil de la célula (+ 15 %). En caso de duda, consulte con su distribuidor profesional.



El electrolizador tiene un sistema inteligente de inversión de polaridad que impide la incrustación de cal en las placas del electrodo. Sin embargo, la limpieza puede ser necesaria en las regiones de agua muy calcárea, o agua "muy dura" (ajuste por defecto = 5 h).

Ei² Expert ofrece la posibilidad de elegir entre 3 ciclos de inversión:



- **3 horas:** para las aguas muy calcáreas (TH > 40 °f o 400 ppm)
- **5 horas:** para las aguas normales (20 < TH < 40 °f o 200 < TH < 400 ppm)
- **7 horas:** para las aguas poco calcáreas (TH < 20 °f o 200 ppm).

- Desde la pantalla de inicio, pulse los botones  y  durante 5 segundos.
- Pulse una vez el botón . Las horas del ciclo de inversión de polaridad se ponen a parpadear.
- Utilice los botones  y  para seleccionar el ciclo deseado.
- Pulse el botón  para volver a la pantalla de inicio.

3.2.6.c Contador horario de funcionamiento



Ei² Expert tiene la capacidad de contabilizar sus horas acumuladas de funcionamiento (= tiempo de producción de cloro mostrado en días). Esta información puede ser útil para determinar la edad del electrodo. Este dato es meramente informativo y no se puede modificar.

- Desde la pantalla de inicio, pulse los botones  y  durante 5 segundos.
- El número de horas de funcionamiento se visualiza en la parte inferior derecha de la pantalla.
- Pulse el botón  para volver a la pantalla de inicio.

4. Mantenimiento

4.1 Lavado del filtro de la piscina (backwash)

El aparato debe obligatoriamente apagarse durante los procedimientos de lavado de filtro. Para ello, cuando el aparato esté en tensión (filtración en marcha) pulse el botón  durante 5 segundos para mantenerlo apagado.



Después del procedimiento de limpieza del filtro, vuelva a encender el aparato pulsando brevemente el botón . Reanudará entonces su funcionamiento normal (producción servocontrolada en la filtración para Ei² y GenSalt OE).

Para Ei² Expert la producción funciona según el ajuste de los timers.

El fabricante declina toda responsabilidad en caso de mala manipulación.

4.2 Limpieza del electrodo



El aparato tiene un sistema inteligente de inversión de polaridad que impide la incrustación de cal en las placas del electrodo. Sin embargo, la limpieza puede ser necesaria en las regiones donde el agua es muy calcárea (aguas muy duras).

- Apague el clorador y la filtración, cierre las válvulas de aislamiento, quite el tapón de protección y desconecte el cable de alimentación de la célula.
- Desenrosque el anillo de apriete y saque la célula. El anillo está almenado, lo que permite utilizar una palanca en caso de posible bloqueo. Ponga la célula al revés y llénela con una solución de limpieza de modo que las placas del electrodo queden sumergidas.
- Deje actuar unos 15 minutos para que la solución de limpieza disuelva el depósito de cal. Lleve la solución de limpieza a un vertedero municipal especializado: no la vierta nunca en la red de evacuación de aguas pluviales ni en la alcantarilla.
- Aclare el electrodo con agua limpia y vuelva a colocarlo en el collarín de toma de la célula (siga la guía de centrado).
- Enrosque el anillo de apriete, vuelva a conectar el cable de la célula y coloque el tapón de protección. Abra las válvulas de aislamiento, ponga en marcha la filtración y el clorador.



- Si no utiliza ninguna solución de limpieza preparada, puede fabricarla mezclando con precaución 1 parte de ácido clorhídrico con 9 partes de agua (atención: vierta siempre el ácido en el agua y no a la inversa, y utilice equipos de protección adecuados).
- Compruebe que el ajuste de los ciclos de inversión de polaridad convenga para la dureza del agua de la piscina. Ver “3.2.6.b Inversión de polaridad” para modificarlos.

4.3 Invernaje



El clorador está equipado con un sistema de protección que limita la producción de cloro en caso de malas condiciones de funcionamiento, tales como el agua fría (invierno) o la falta de sal.

- Invernaje activo = filtración en marcha durante el invierno: por debajo de 10°C conviene parar el electrolizador. Por encima de esta temperatura se puede dejar funcionando.
- Invernaje pasivo = nivel de agua bajado y tubería purgada: deje la célula sin agua in situ con sus válvulas de aislamiento abiertas.

5. Resolución de problemas

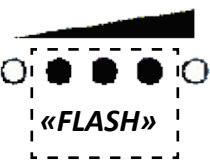
Ei ² GenSalt OE	Ei ² Expert	Posibles causas	Soluciones
	INVERSIÓN	Este ciclo de autolimpieza es automático; este mensaje no es un código de error, es solo informativo.	<ul style="list-style-type: none"> Esperar unos 10 minutos y la producción de cloro volverá automáticamente al valor seleccionado previamente.
/	SAL ELEVADA	<ul style="list-style-type: none"> Sobrecarga de sal (> 10 g/L). 	<ul style="list-style-type: none"> Vaciar parcialmente la piscina para disminuir la concentración de sal.
Piloto «Salt» encendido	VERIFICAR SAL	<ul style="list-style-type: none"> Falta sal (< 3 g/L) debido a pérdida de agua o una dilución (contralavado del filtro, renovación del agua, precipitaciones, fuga, etc.). Temperatura del agua de la piscina demasiado fría (< 18 °C, variable). Célula cubierta de sarro o desgastada. 	<ul style="list-style-type: none"> Añadir sal en la piscina para mantener 4 g/L. Si no conoce la tasa de sal o cómo comprobarla, consulte con su distribuidor. Simple indicación de limitación de producción en el caso de agua fría. Reducir la producción de cloro o añadir sal para compensar. Limpiar o reemplazar la célula.
Piloto «Flow» encendido	NINGÚN CAUDAL	<ul style="list-style-type: none"> Parada o fallo de la bomba de filtración. Presencia de aire o de gas en la célula (mal llenado de agua). Válvula(s) del by-pass cerrada(s). Detector de caudal o de célula desconectado o defectuoso. 	<ul style="list-style-type: none"> Controlar la bomba y su reloj de programación, el filtro, los skimmers y las válvulas del by-pass. Limpiarlos en caso necesario. Controlar la conexión de los cables (célula y detector de caudal). Verificar si el detector de caudal funciona correctamente (sustituirlo en caso necesario).
/	CONTROLAR BOMBA	<ul style="list-style-type: none"> Un mensaje se visualiza en alternancia con el mensaje "NINGÚN CAUDAL" si se prolonga la situación. 	<ul style="list-style-type: none"> Efectuar los mismos controles que arriba.
/	FALLO PROD	<ul style="list-style-type: none"> Cortocircuito en la célula o cable desconectado / mal conectado. Electrodo desgastado. Falta mucha sal o no queda sal. Sal todavía no bien diluida. 	<ul style="list-style-type: none"> Verificar las conexiones de la célula. Reemplazar la célula. Hacer controlar la caja de mando (tarjeta electrónica y transformador) por un técnico cualificado cuando proceda. Añadir sal en la piscina para mantener 4 g/L.
/	RECALENTAMIENTO	<ul style="list-style-type: none"> Temperatura interna del aparato a +70°C. Temperatura interna del aparato a +80°C. 	<ul style="list-style-type: none"> El aparato reduce su producción al 50 %. Parada de la producción. La producción vuelve a arrancar automáticamente cuando se vuelve a bajar la temperatura.
/	Pérdida de ajuste de la hora	<ul style="list-style-type: none"> El acumulador está desgastado o defectuoso. 	<ul style="list-style-type: none"> Verificar el estado del acumulador. Reemplazarlo si es necesario (acumulador 3 V de tipo «CR2032»), ver "2.5.2 Conexión a una persiana eléctrica (únicamente en Ei² Expert)" para abrir y cerrar la caja.

==> Si el problema persiste, contacte con su distribuidor .

6. Conformidad del producto

Este aparato ha sido diseñado y construido según la siguiente norma:

EN6000-6-1: 2006

EN6000-6-3: 2007

IEC 60335-1

Con respecto a las cuales es conforme. El producto ha sido probado en las condiciones normales de utilización.



www.zodiac-poolcare.com



Pour plus de renseignements, merci de contacter votre revendeur.
For further information, please contact your retailer.

ZODIAC® is a registered trademark of Zodiac International, S.A.S.U., used under license.



Avec Ecofolio
tous les papiers
se recyclent.

Votre revendeur / your retailer