

# Vortex™

**Návod na montáž a používanie** – Slovensky  
Elektrický robot  
Preklad pôvodného návodu

**SK**

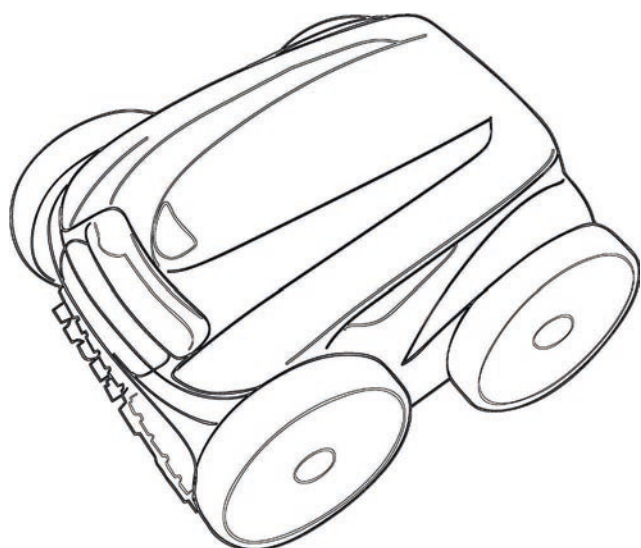

More documents on:  
[www.zodiac.com](http://www.zodiac.com)

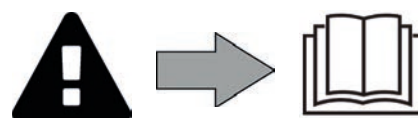



## UPOZORNENIA

- Pred každým použitím zariadenia sa musíte oboznámiť s týmto návodom na montáž a používanie, ako aj s príručkou „Záruky“, ktorá sa dodáva spolu so zariadením, pretože v opačnom prípade môžu vzniknúť materiálne škody, závažné, dokonca až smrteľné poranenia a zruší sa platnosť záruky.
- Tieto dokumenty uschovajte k nahliadnutiu počas životnosti zariadenia.
- Bez povolenia výrobcu je zakázané akýmkoľvek spôsobom rozširovať alebo meniť tento dokument.
- Výrobca neustále vyvíja svoje výrobky, aby zlepšil ich kvalitu a informácie uvedené v tomto dokumente sa môžu meniť bez predbežného oznámenia.

SK

### VŠEOBECNÉ UPOZORNENIA

- Nedodržanie týchto upozornení by mohlo spôsobiť škody na zariadení bazéna alebo závažné poranenia alebo dokonca smrť.
- Údržbu alebo opravu zariadenia môže vykonávať len osoba kvalifikovaná v príslušnej technickej oblasti (elektrina, hydraulika alebo chladiarenstvo).   Kvalifikovaný technik vykonávajúci zásah na zariadení musí používať/nosiť osobné ochranné pomôcky (ako sú ochranné okuliare, ochranné rukavice a pod.), aby sa znížilo akékoľvek riziko poranenia, ku ktorému by mohlo dôjsť počas zásahu na zariadení.
- Pred každým zásahom na zariadení sa uistite, či je bez napätia a vypnuté.
- Zariadenie je určené na špecifické použitie pre bazény a vírivky; nesmie sa používať na žiadne iné účely.
- Zariadenie nie je určené pre osoby so zníženými telesnými, zmyslovými alebo duševnými schopnosťami (vrátane detí) ani pre osoby s nedostatkom vedomostí alebo skúseností, ak na tieto osoby nedozerá osoba zodpovedná za ich bezpečie alebo ak ich táto osoba vopred neoboznámi s pokynmi týkajúcimi sa použitia zariadenia. Dohliadnite na to, aby sa so zariadením nehrali deti.
- Toto zariadenie môžu používať deti od 8 rokov a osoby so zníženými telesnými, zmyslovými alebo duševnými schopnosťami alebo osoby bez skúseností alebo znalostí, ak sú pod správnym dozorom, alebo ak dostali pokyny pre bezpečné použitie zariadenia a ak pochopili s nimi spojené riziká. Čistenie a údržbu, ktorú má vykonávať používateľ, nesmú vykonávať deti bez dozoru.
- Inštalácia zariadenia sa musí vykonávať v súlade s pokynmi výrobcu a pri dodržaní platných miestnych a národných noriem. Inštalatér je zodpovedný za inštaláciu zariadenia a za dodržiavanie národných nariadení vzťahujúcich sa na inštaláciu. Výrobca nebude niesť v žiadnom prípade zodpovednosť za nedodržanie platných miestnych noriem ohľadom inštalácie.
- Údržbu tohto prístroja musí vykonávať kvalifikovaný odborník, okrem jednoduchej údržby.
- V prípade nefunkčnosti zariadenia: zariadenia sa nepokúšajte opraviť svojpomocne a kontaktujte kvalifikovaného technika.
- Pozrite si záručné podmienky, kde nájdete podrobné povolené hodnoty o rovnováhe vody potrebné na fungovanie zariadenia.
- Každá deaktivácia, odstránenie alebo zmena niektorého z bezpečnostných prvkov zabudovaných v zariadení automaticky zruší platnosť záruky, ako aj používanie náhradných dielov pochádzajúcich od tretích neschválených výrobcov.
- Do zariadenia nevstrekujte insekticíd alebo iný chemický produkt (či už horľavý alebo nehorľavý), mohlo by to poškodiť karosériu a spôsobiť požiar.
- Nedotýkajte sa ventilátora ani pohyblivých dielov a nedávajte do blízkosti pohyblivých dielov počas prevádzky zariadenia žiadne predmety ani prsty. Pohyblivé diely môžu vyvolať závažné alebo dokonca smrteľné poranenia.

## INFORMÁCIE TÝKAJÚCE SA ELEKTRICKÝCH ZARIADENÍ

- Elektrické napájanie zariadenia musí byť chránené prúdovým chráničom s hodnotou 30 mA, v súlade s normami platnými v krajine inštalácie.
- Nepoužívajte na zapájanie zariadenia predlžovací kábel. Zapojte zariadenie priamo do vhodného napájacieho okruhu.
- Pred každou operáciou overte, či:
  - Požadované vstupné napätie uvedené na typovom štítku zariadenia zodpovedá sieťovému napätiu;
  - Sieťové napájanie je kompatibilné s elektrickými potrebami zariadenia a je riadne uzemnené.
- V prípade abnormálneho fungovania alebo zápachu zo zariadenia ihneď zariadenie vypnite, odpojte jeho napájanie a kontaktujte odborníka.
- Pred akýmkoľvek servisom alebo údržbou zariadenia skontrolujte, či je vypnuté a úplne odpojené od elektrického napájania a či je akékoľvek ďalšie vybavenie alebo príslušenstvo pripojené k zariadeniu odpojené od napájacieho okruhu.
- Zariadenie počas prevádzky neodpájajte a znovu nezapájajte.
- Napájací kábel neodpájajte ťahaním.
- Ak je napájací kábel poškodený, mal by ho vymeniť iba výrobca, jeho oprávnený zástupca alebo opravovňa.
- Údržbu zariadenia nevykonávajte vlhkými rukami ani v prípade, že je zariadenie vlhké.
- Pred pripojením zariadenia k zdroju napájania skontrolujte, či je svorkovnica alebo zásuvka, ku ktorej bude zariadenie pripojené, v dobrom stave a či nie sú poškodené alebo zhrdzavené.
- Počas búrky odpojte zariadenie od elektrického napájania, aby ste sa vyhli tomu, že sa poškodí bleskom.

### ŠPECIFICKÉ VLASTNOSTI „čistiacich robotov do bazéna“

- Robot je navrhnutý tak, aby správne pracoval v bazénovej vode s teplotou v rozsahu od 15 °C do 35 °C.
- Ak sa chcete vyhnúť poraneniu alebo poškodeniu čistiaceho robota, nezapínajte ho mimo vody.
- Ak sa chcete vyhnúť riziku poranenia, nekúpte sa, keď je robot v bazéne.
- Robot nepoužívajte, keď do bazéna pridávate chlór.
- Robot nenechávajte bez dozoru dlhšiu dobu.

### UPOZORNENIA TÝKAJÚCE SA POUŽÍVANIA ROBOTA V BAZÉNE S FÓLIOVÝM PLÁŠŤOM:

- Pred inštaláciou robota dôkladne skontrolujte povrch bazéna. Ak je fólia na niektorých miestach poškodená, robot neinštalujte skôr, ako fóliu opraví alebo vymení kvalifikovaný odborník. Výrobca nebude v žiadnom prípade zodpovedný za škody spôsobené na fólii.
- Povrch určitých fóliových plášťov s motívmi sa môže rýchlo opotrebovať: motívy a/alebo ich farba sa môžu poškodiť, vyblednúť alebo zmiznúť pri kontakte s určitými predmetmi. Opotrebovanie fólie a vyblednutie motívu nespádajú do zodpovednosti výrobcu robota a nepokrýva ich obmedzená záruka.

### UPOZORNENIE TÝKAJÚCE SA POUŽÍVANIA ROBOTA V BAZÉNE Z NEHRDZAVEJÚCEJ OCELE:

- Povrch niektorých bazénov z nehrdzavejúcej ocele môže byť veľmi krehký. Povrch týchto bazénov sa môže poškodiť prirodzeným trením nečistôt o povrchovú úpravu a môžu ho spôsobiť kolieska, pás alebo kefy robotov vrátane elektrických bazénových robotov. Výrobca robota nepreberá zodpovednosť za opotrebovanie alebo poškrabanie bazénov z nehrdzavejúcej ocele a toto poškodenie nie je kryté obmedzenou zárukou.

# OBSAH



## 1 Informácie pred použitím

5

1.1   Obsah balenia	5
1.2   Technické vlastnosti a značenie	6
1.3   Prevádzkový princíp	7
1.4   Príprava bazéna	7



## 2 Používanie

8

2.1   Ponorenie robota do bazéna	8
2.2   Upevnenie na podstavec (v závislosti od modelu)	8
2.3   Pripojenie elektrického napájania	9
2.4   Funkcie ovládacej jednotky	10
2.5   Spustenie cyklu čistenia	11
2.6   Nastavenie času a programovanie čistiacich cyklov (v závislosti od modelu)	12
2.7   Diaľkové ovládanie (v závislosti od modelu)	14
2.8   Vybratie robota z vody	15
2.9   Osvedčené postupy po každom čistení	16



## 3 Údržba

17

3.1   Čistenie robota	17
3.2   Filter očistite okamžite po vybratí z vody	17
3.3   Čistenie vrtule	18
3.4   Výmena kief	19
3.5   Výmena pneumatík	20



## 4 Riešenie problémov

21

4.1   Správanie sa zariadenia	21
4.2   Upozornenia pre používateľov	22
4.3   Ponuka predbežnej diagnostiky (v závislosti od modelu)	23



**Rada: pre zjednodušenie kontaktu s predajcom**

Poznačte si kontakt na predajcu, aby ste ho ľahko našli a na zadnej strane letáku vyplňte informácie o „produkte“, tieto informácie si od vás vyžiada predajca.

SK



# 1 Informácie pred použitím

## 1.1 I Obsah balenia

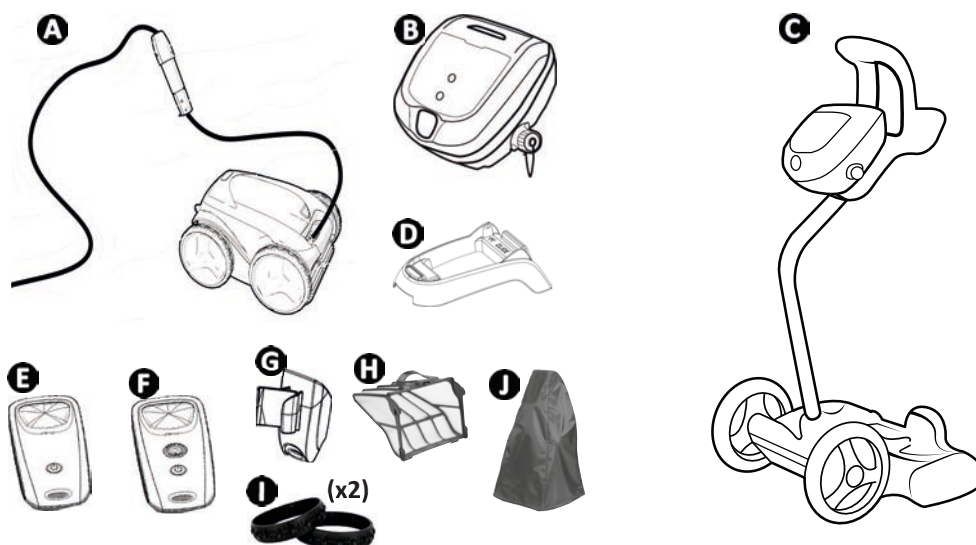

		GV 33xx OV 33xx RV 42xx Vortex™ PS2 Vortex™ 205	AV 34xx GV 34xx J 34xx OV 34xx RV 43xx RV 44xx Vortex™ 3 PLUS	AV 35xx GV 35xx OV 35xx Vortex™ 4 PLUS Vortex 305	RV 45xx	BV 52xx J 52xx GV 52xx OV 53xx OV 54xx RV 53xx RV 54xx RV AQ54 RV CAxx Vortex™ PS 400	RV 55xx RV 56xx
A	Robot + plávajúci kábel	✓	✓	✓	✓	✓	✓
	Predné hnacie kolesá(2WD)	✓	✓	✓	✓		
	Predné/zadné hnacie kolesá (4WD)					✓	✓
B	Ovládacia jednotka	✓	✓	✓	✓	✓	✓
C	Súprava vozíka	+	✓	✓	✓	✓	✓
D	Podstavec ovládacej jednotky	✓					
E	Kinetické diaľkové ovládanie			✓			
F	Kinetické diaľkové ovládanie „Režim vyberania z vody“				✓		✓
G	Držiak diaľkového ovládania			✓	✓		✓
H	Filter na drobné nečistoty 100 µ	✓	✓	✓	✓	✓	✓
	Filter na veľké nečistoty 200 µ						
	Filter na veľmi drobné nečistoty 60 µ	+	+	+	+	+	+
I	Predné pneumatiky „dlažba“	+	(GV 3320, GV 3420, GV 3520, Vortex PS 200, Vortex 205, Vortex 305, OV 3310, OV 3480, OV 3505, OV 3510, AV 348 50, AV 350 50)				
J	Ochranný plášť			+			

✓: Súčasť dodávky    +: Dostupné voliteľne doplnky

## 1.2 I Technické vlastnosti a značenie

### 1.2.1 Technické vlastnosti

	GV 3320 OV 33xx RV 4200 Vortex™ 205 Vortex™ PS 200	AV 348 50 – AV 350 50 – BV 5200 – J 3485 – J 5200 – GV 3420 – GV 3520 – GV 5220 – OV 3400 – OV 34xx – OV 35xx – OV 5200 – OV 53xx – OV 54xx – RV AQ54 v RV CAxx – RV 43xx – RV 44xx v RV 53xx – RV 54xx – Vortex™ 3 PLUS – Vortex™ 4 PLUS – Vortex™ 305 – Vortex™ PS 400	RV 45xx RV 5500	RV 5600
Napájacie napätie ovládacej jednotky	220 – 240 V AC, 50 Hz			
Napájacie napätie robota	30 V jednosmerného napätia			
Maximálny absorbovaný výkon	150 W			
Dĺžka kábla	15 m	18 m	21 m	25 m
Hmotnosť robota (bez kábla)	10,2 kg			
Šírka nasávania	270 mm			
Maximálna pracovná hĺbka	4 m			
Ochranný index napájania	IPX5			
Ochranný index robota	IPX8			

SK

### 1.2.2 Značenie

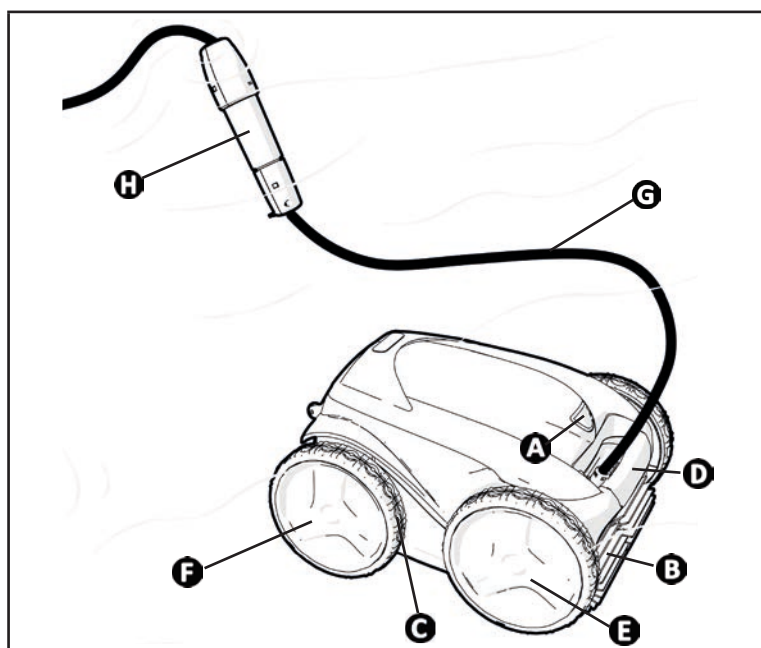

- A**: Západka prístupového otvoru filtra
- B**: Kefy
- C**: Pneumatiky
- D**: Rukoväť na prepravu a vyberanie z vody
- E**: Hnacie kolesá pre pohyb dopredu
- F**: Zadné hnacie kolesá (v závislosti od modelu)
- G**: Plávajúci kábel
- H**: Otáčacie koleso (v závislosti od modelu)

### 1.3 I Prevádzkový princíp

Robot je nezávislý od filtračného systému a môže pracovať samostatne. Stačí ho zapojiť do elektrickej siete. Pohybuje sa optimálnym spôsobom, aby vyčistil oblasti bazéna, pre ktoré bol navrhnutý (v závislosti od modelu: dno, steny, hladina vody). Nečistoty sa nasávajú a ukladajú do filtra robota. Ovládací jednotka umožňuje spustiť, vybrať a programovať čistenie (v závislosti od modelu).

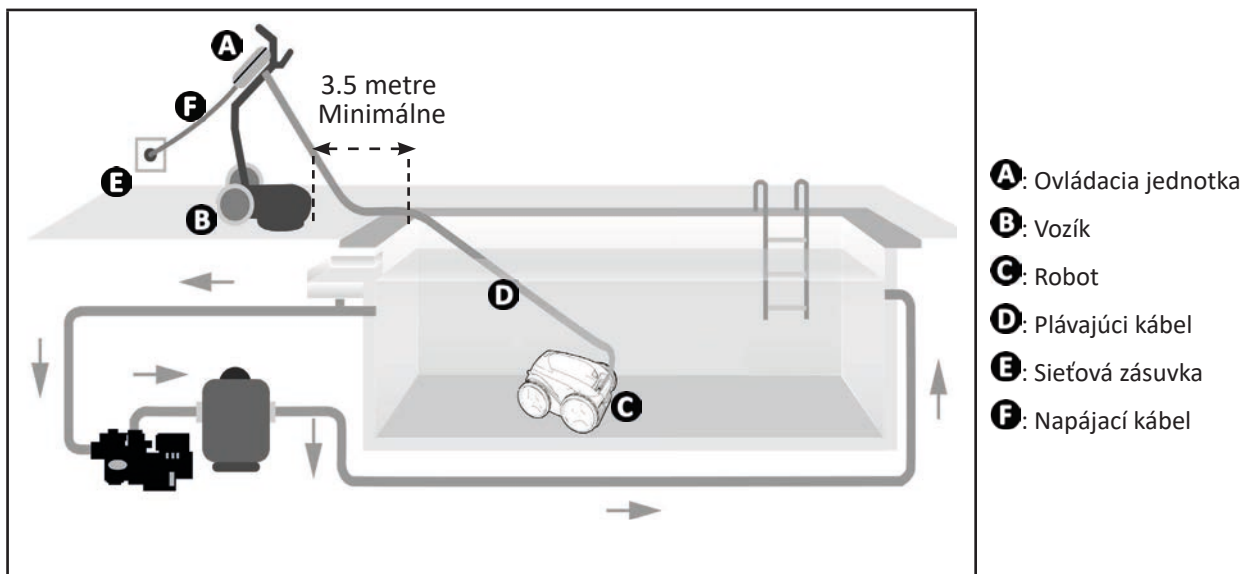

### 1.4 I Príprava bazéna



• Tento produkt je určený na používanie v bazénoch inštalovaných natrvalo. Nepoužívajte ho v demontovateľných bazénoch. Trvalý bazén je namontovaný na zemi alebo v zemi a nedá sa ľahko demontovať alebo vybrať.

- Zariadenie sa smie používať len v bazénovej vode, ktorá má nasledujúcu kvalitu:

Teplota vody	Od 15°C do 35°C
pH	Od 6,8 do 7,6
Voľný chlór	< 3 mg/l

- Keď je bazén špinavý, najmä počas uvádzania do prevádzky, vyberte pomocou podberáku veľmi veľké nečistoty, aby ste optimalizovali výkon zariadenia.
- Vyberte teplomery, hračky a iné predmety, ktoré by mohli poškodiť zariadenie.





## 2 Používanie

### 2.1 I Ponorenie robota do bazéna

- Roztiahnite celú dĺžku kábla vedľa bazéna, aby ste zabránili zamotaniu kábla počas ponorenia (pozri obrázok 1).
- Postavte sa do stredu dĺžky bazéna a ponorte robota (pozri obrázok 2). Pohyb robota bude optimalizovaný a znižuje sa riziko zamotania kábla.
- Ponorte robot zvisle do vody (pozri obrázok 3).
- Jemne s ním pohybujte vo všetkých smeroch tak, aby mohol uniknúť vzduch, ktorý obsahuje (pozri obrázok 4).
- Je nevyhnutné, aby sa zariadenie samo ponáralo a dopadlo na dno bazéna. Počas ponorenia v bazéne bude robot sám ťahať potrebnú dĺžku kábla (pozri obrázok 5).

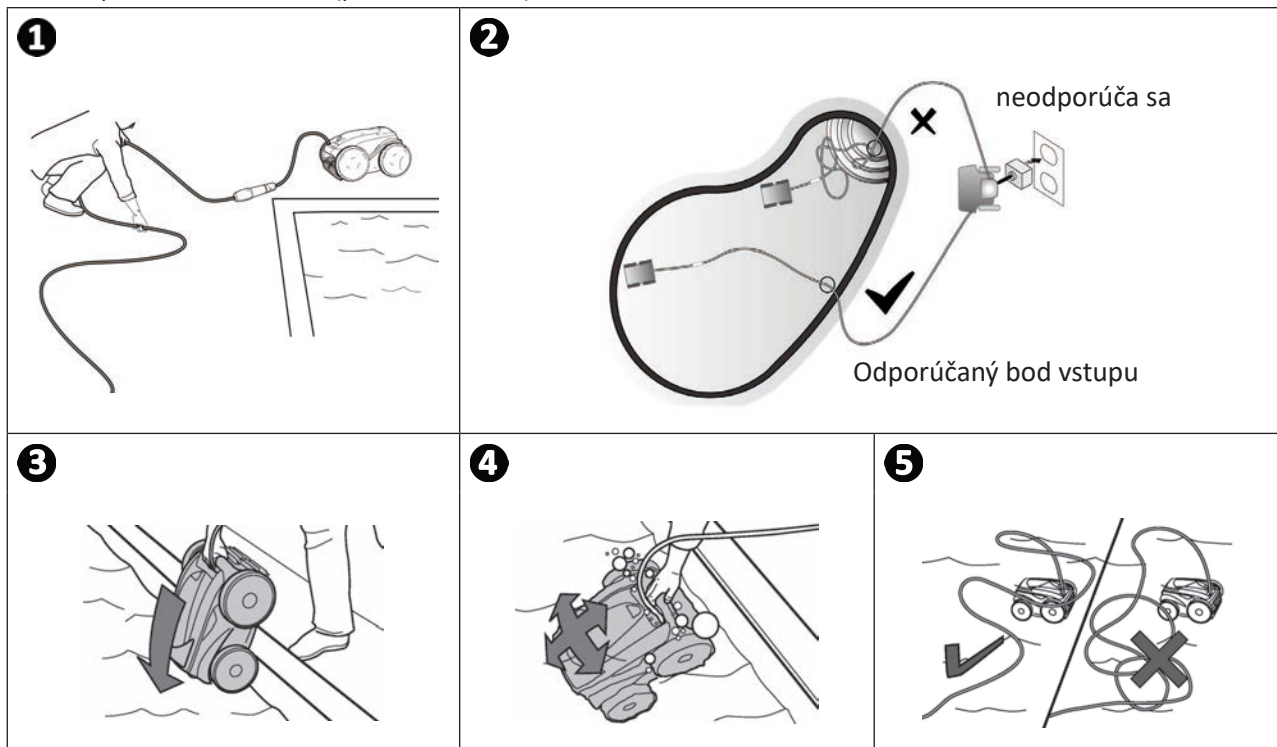

### 2.2 I Upevnenie na podstavec (v závislosti od modelu)

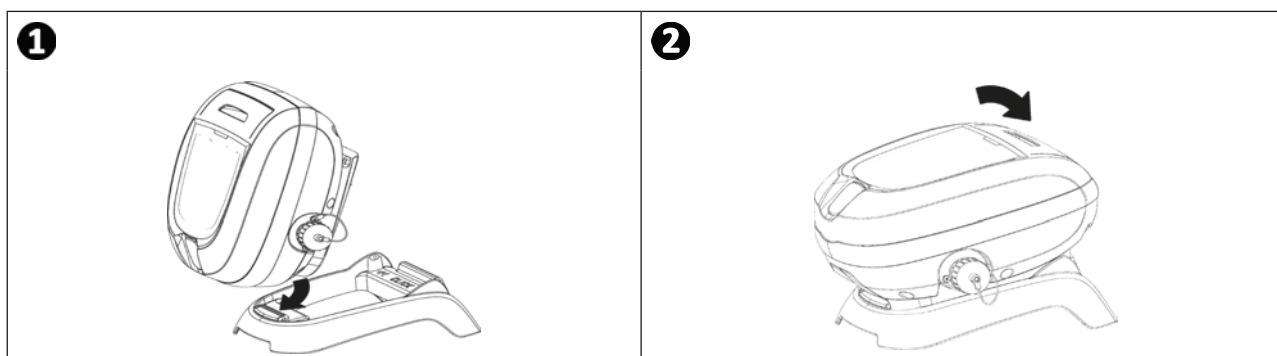

## 2.3 I Pripojenie elektrického napájania

Aby ste predišli riziku úrazu elektrickým prúdom, požiaru alebo vážnemu zraneniu, postupujte podľa nasledujúcich pokynov:



- Na pripojenie k ovládacej jednotke sa nesmie používať predlžovací kábel.
- Zabezpečte, aby bola sieťová zásuvka vždy a ľahko prístupná a chránená pred dažďom alebo postriekaním.
- Ovládacia jednotka je odolná voči striekajúcej vode, ale nesmie byť ponorená do vody alebo inej kvapaliny. Nesmie sa inštalovať na mieste, ktoré môže byť zaplavené. Uchovávajte ju aspoň 3,5 m od okraja bazéna a nevystavujte ju priamemu slnečnému žiareniu.
- Umiestnite ovládaciu jednotku v blízkosti sieťovej zásuvky.

- Odskrutkujte ochranné viečko (pozri obrázok 1).
- Plávajúci kábel pripojte k ovládacej jednotke a konektor zaistíte priskrutkovaním krúžku v smere hodinových ručičiek (riziko poškodenia plávajúceho kábla) (pozri obrázok 2).
- Skontrolujte, či je konektor dobre zasunutý, aby nedošlo k vniknutiu vody (pozri obrázok 3).
- Pripojte napájací kábel (pozri obrázok 4). Ovládaciu jednotku musíte bezpodmienečne pripojiť k sieťovej zásuvke chránenej prúdovým chráničom s hodnotou maximálne 30 mA (v prípade pochybností kontaktujte kvalifikovaného technika).

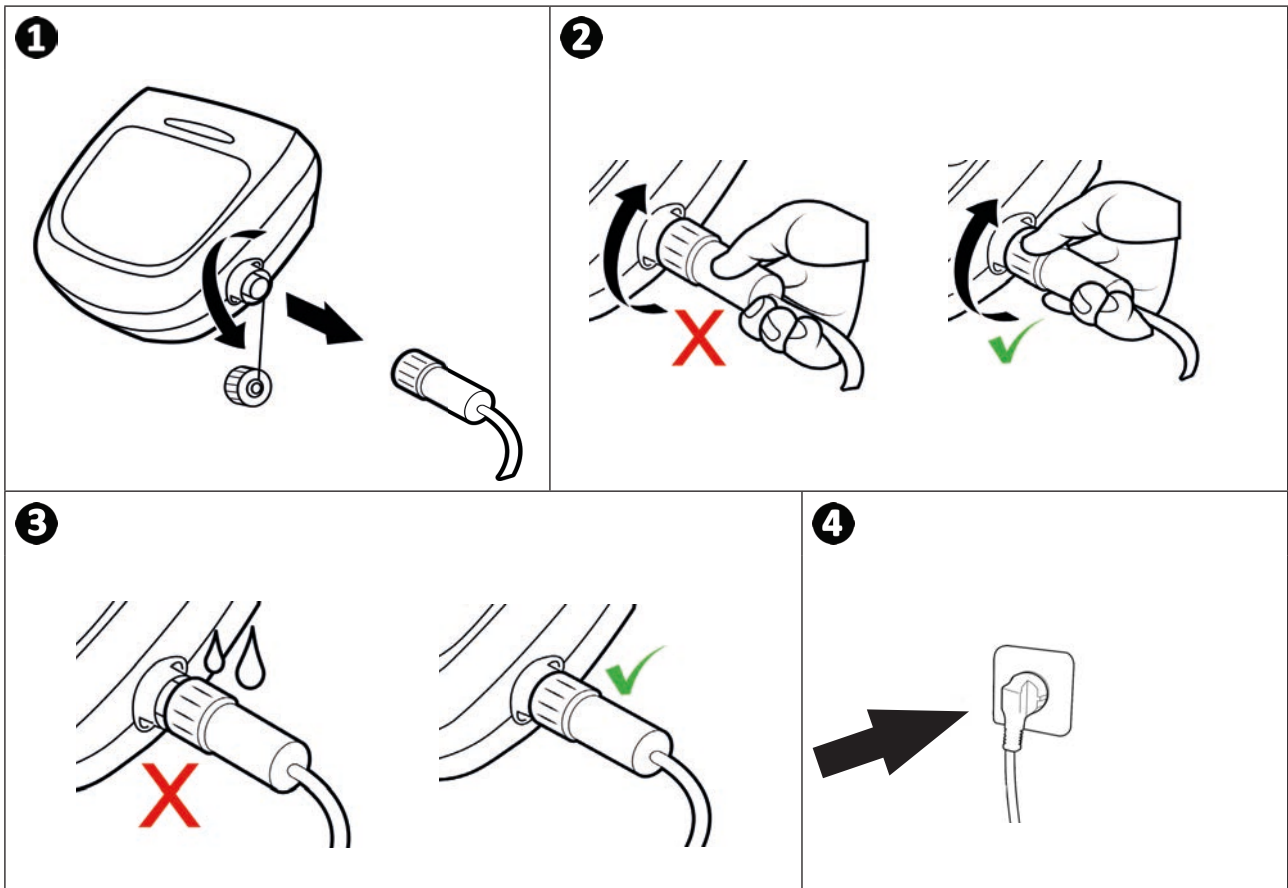

## 2.4 I Funkcie ovládacej jednotky

Symbol	Označenie	GV 3320 OV 3300 OV 3310 OV 3400 Vortex™ PS 200 RV 4200 RV 4310 Vortex™ 205	AV 348 50 GV 3420 OV 3410 J 3485 OV 3450 OV 3480 RV 4390 Vortex™ 3 PLUS	AV 350 50 GV 3520 OV 3500 OV 3505 OV 3510 Vortex™ 4 PLUS Vortex™ 305	RV 4400 RV 4430 RV 4460	RV 4550	RV 4560	BV 5200 GV 5220 J 5200 OV 5200 OV 5300 OV 5330 OV 5345 OV 5390 RV CA52 RV 5300	OV 5410 OV 5430 OV 5460 RV 5380 RV 5450 RV AQ54 RV CA54 Vortex™ PS 400	RV 5400 RV 5470	RV 5500 RV 5600
	Spustenie/ zastavenie zariadenia	✓	✓	✓	✓	✓	✓	✓	✓	✓	✓
	Indikátor „Kontrola“	✓	✓		✓			✓			
	Indikátor „Čistenie filtra“				✓	✓	✓	✓	✓	✓	✓
	Režim vyberania z vody				✓	✓	✓		✓	✓	✓
	<b>Povrch, ktorý sa má vyčistiť</b>		✓	✓	✓	✓	✓	✓	✓	✓	✓
	Iba dno		✓	✓	✓	✓	✓	✓	✓	✓	✓
	Dno + steny + hladina vody		✓	✓	✓	✓	✓	✓	✓	✓	✓
	Režim Len hladina vody										✓
	<b>Tvar bazénu</b>										✓
	Obdĺžnikový s plochým dnom										✓
	Iné tvary, iné dná										✓
	<b>Intenzita čistenia</b>										✓
	Málo intenzívne										✓
	Intenzívne										✓
	Programovanie cyklov čistenia						✓			✓	✓
	Predĺženie alebo skrátenie doby čistenia			✓		✓					
	Zapnutie/ vypnutie diaľkového ovládania			✓		✓	✓				✓

SK

✓: Dostupné

## 2.5 I Spustenie cyklu čistenia



Aby ste predišli akémukoľvek riziku zranenia alebo poškodenia majetku, postupujte podľa nasledujúcich pokynov:

- Keď je zariadenie v bazéne, nekúpte sa.
- Nepoužívajte zariadenie, ak pridávate do bazéna chlór. Pred ponorením robota počkajte, kým hladina chlóru nedosiahne odporúčanú hodnotu.
- Nepoužívajte zariadenie, ak je otočný kryt zatvorený.

- Keď je ovládací jednotka zapnutá, rozsvietia sa symboly, ktoré označujú:
  - prebiehajúcu akciu,
  - výber čistenia,
  - potrebu údržby,
- Po 10 minútach sa ovládací jednotka prepne do pohotovostného režimu, obrazovka sa vypne a LED zhasnú. Ak chcete opustiť pohotovostný režim, stačí stlačiť tlačidlo. Prechod do pohotovostného režimu nezastavuje činnosť zariadenia, ak vykonáva čistenie.

### 2.5.1 Výber režimu čistenia (v závislosti od modelu)

- Už je nastavený predvolený čistiaci cyklus: symboly sú rozsvietené a na obrazovke sa zobrazí doba čistenia, napríklad: (v závislosti od modelu).
- Režim čistenia môžete zmeniť pred spustením zariadenia alebo počas prevádzky zariadenia. Okamžite sa spustí nový cyklus a odpočítavanie zostávajúcej doby predchádzajúceho cyklu sa vynuluje.
- Zariadenie prispôbi svoju stratégiu pohybu režimu čistenia, aby optimalizovalo mieru pokrytia.

Povrch, ktorý sa má vyčistiť	Tvar bazénu	Intenzita čistenia
Iba dno	Iné tvary, iné dná	Málo intenzívne
Dno + steny + hladina vody	Obdĺžnikový s plochým dnom	Intenzívne
Režim Len hladina vody		

- Stlačením tlačidla spustíte čistiaci cyklus.



#### **Rada: zlepšite čistiaci výkon**

Na začiatku kúpacej sezóny vykonajte niekoľko čistiacich cyklov v režime čistenia len dna (po odstránení veľkých nečistôt pomocou podberáka). Pravidelné používanie čistiaceho robota (bez prekročenia 3 cyklov týždenne) vám umožní mať bazén vždy čistý a filter menej upchatý.

### 2.5.2 Nastavenie doby čistenia (v závislosti od modelu)

- Môžete skrátiť alebo predĺžiť čas čistenia zvoleného alebo aktuálneho cyklu:
  - : skrátenie o 30 minút.
  - : predĺženie o 30 minút.
- Potvrďte stlačením tlačidla .

## 2.6 I Nastavenie času a programovanie čistiacich cyklov (v závislosti od modelu)



- Napájací kábel neodpájajte po naprogramovaní doby, pretože hrozí riziko straty. Čas sa uloží po dobu približne 2 minút v prípade výpadku elektrického napájania.

### 2.6.1 Nastavenie času

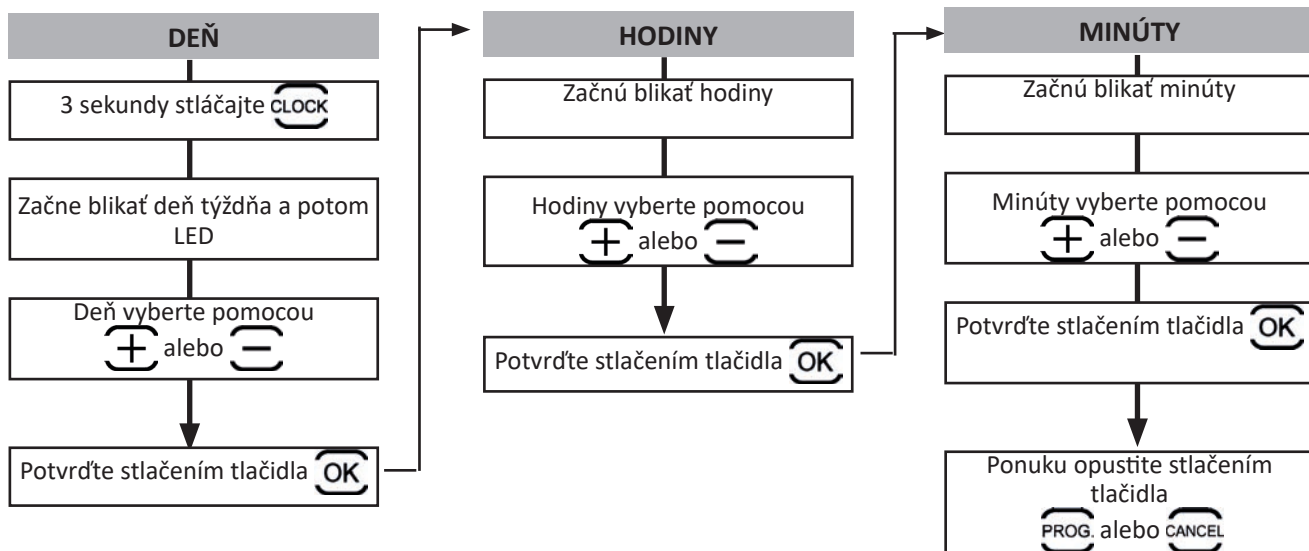

## 2.6.2 Programovanie cyklov čistenia

Naprogramujte **až 7 cyklov čistenia** (napríklad, 2 dni týždenne: streda a sobota rozdelené do 4 týždňov).

- Nastavenie času je nevyhnutné pred programovaním čistiacich cyklov, pozri odsek § « 2.6.1 Nastavenie času ».
- Začnite výberom čistiaceho cyklu na ovládacej jednotke, pozri odsek § « 2.5.1 Výber režimu čistenia (v závislosti od modelu) ».
- Potom naprogramujte dni, hodiny a minúty:

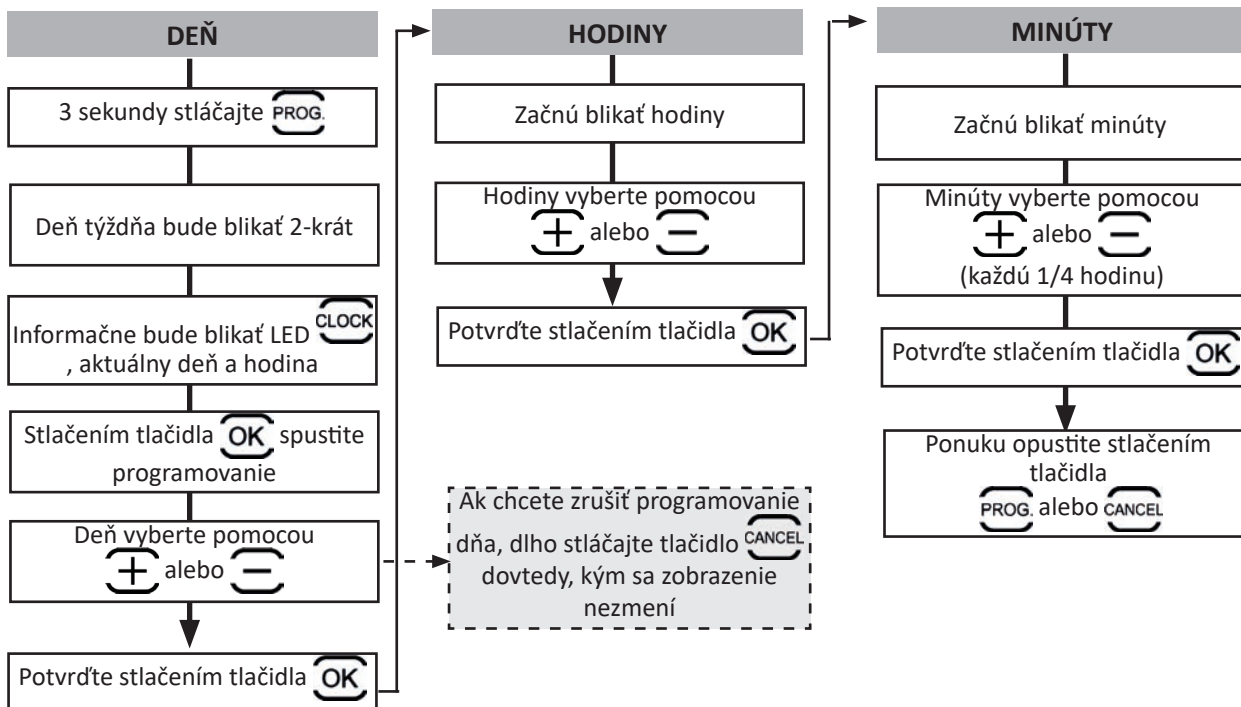

- Programovanie sa zastaví automaticky po ukončení 7. čistiaceho cyklu a LED kontrolka PROG. zhasla.
- Ak chcete zrušiť VŠETKY programy, opustite ponuku PROG. a dlho stláčajte tlačidlo CANCEL dovtedy, kým sa zobrazenie nezmení.



### **Rada: skontrolujte programovanie**



Stlačte tlačidlo PROG.. Každé programovanie sa zobrazí na 3 sekundy.

## 2.7 I Diaľkové ovládanie (v závislosti od modelu)



- Dodržiavajte smer inštalácie batérie.
- Batériu znova nedobíjajte, nedemontujte ani nezhadzujte do ohňa.
- Nevystavujte ju vysokým teplotám ani priamemu slnečnému žiareniu.

### 2.7.1 Zapnutie alebo vypnutie diaľkového ovládania

- Zapnutie: stlačte tlačidlo .
- Vypnutie: dlho stlačte tlačidlo .



#### Rada: zlepšite príjem diaľkového ovládania

Frekvencia blikania LED kontrolky na diaľkovom ovládaní označuje kvalitu príjmu. Ak LED kontrolka bliká rýchlo, kvalita príjmu je správna.

Aby bola komunikácia medzi ovládacou jednotkou a diaľkovým ovládaním optimálna:

- Ovládaciu jednotku položte na vozík.
- Ovládaciu jednotku nasmerujte na bazén.
- Odstráňte akúkoľvek prekážku medzi ovládacou jednotkou a bazénom.

SK

### 2.7.2 Nasmerovanie robota

- Diaľkové ovládanie je vybavené snímačmi pohybu na smerovanie robota:

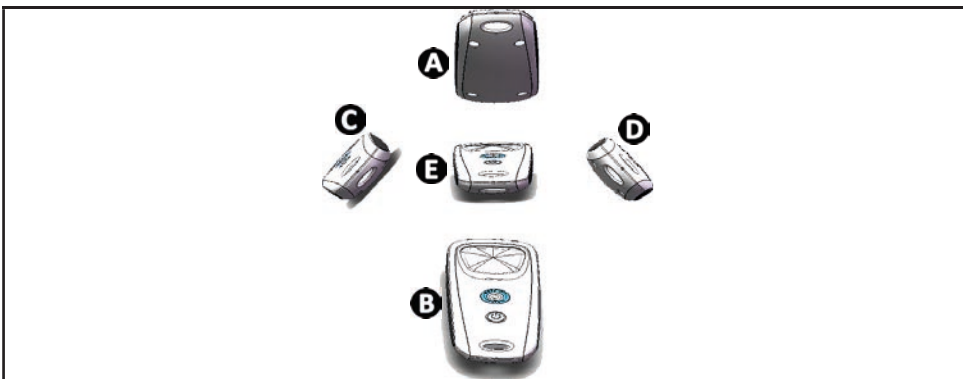



- A**: Predný
- B**: Zadný
- C**: Otáčanie doľava
- D**: Otáčanie doprava
- E**: Vypnúť

### 2.7.3 Vybratie robota z vody (v závislosti od modelu)

- Stlačte tlačidlo . Robot stúpa po stene a vyjde na hladinu vody.

### 2.7.4 Synchronizácia diaľkového ovládania s ovládacou jednotkou

Predvolene je už diaľkové ovládanie zosynchronizované s ovládacou jednotkou. V prípade presunu diaľkového ovládania/ ovládacej jednotky alebo problémov so synchronizáciou dodržte nasledujúci postup:

- Diaľkové ovládanie dajte do vzdialenosti **maximálne 50 cm** od ovládacej jednotky.
- Ovládaciu jednotku zapojte a skontrolujte, či sa na displeji zobrazuje prevádzková doba a či neprebieha čistiaci cyklus.
- Stlačením tlačidla  zapnete diaľkové ovládanie.
- Pred prepnutím diaľkového ovládania do pohotovostného režimu (približne 45 sekúnd) súčasne na 6 sekúnd stlačte  a .
- Pozorujte displej a LED diaľkového ovládania a skontrolujte, či synchronizácia správne prebehla:

Displej ovládacej jednotky	LED diaľkového ovládania	Výsledok
<b>Správne</b> → <b>0:45</b> 2 sekundy	Bliká	<ul style="list-style-type: none"><li>• Úspešná synchronizácia.</li></ul>
<b>ZLYHALO</b>	Stále svieti	<ul style="list-style-type: none"><li>• Skontrolujte, či je vzdialenosť medzi ovládacou jednotkou a diaľkovým ovládaním maximálne 50 cm.</li><li>• Skontrolujte stav batérie diaľkového ovládania. V prípade potreby ich vymeňte. Ak problém pretrváva, kontaktujte predajcu.</li></ul>





## 2.8 I Vybratie robota z vody



- Zariadenie zdvíhajte z vody len za rúkovať, aby ste ho nepoškodili.

### 2.8.1 Automatizovaný režim „LIFT SYSTEM“

Funkcia „Lift System“ bola navrhnutá tak, aby uľahčila vyberanie robota z vody. Môže sa aktivovať kedykoľvek, počas cyklu čistenia alebo na jeho konci.

- V prípade potreby otočte robot k požadovanej stene, podržte tlačidlo  stlačené a robot sa bude otáčať. Keď je otočený k požadovanej stene, uvoľnite tlačidlo. Robot sa pohybuje smerom k stene (pozri obrázok **1**).
- Alebo iba krátko stlačte tlačidlo  za účelom posunutia robota k stene oproti (pozri obrázok **1**).
- Robot stúpa po stene a zostane na hladine vody (pozri obrázok **2**).
- Pomocou rúkovať ho celý vytiahnite z vody. Robot vytláča vodu pomocou spätného prúdu, aby bol ľahší (pozri obrázok **3**).

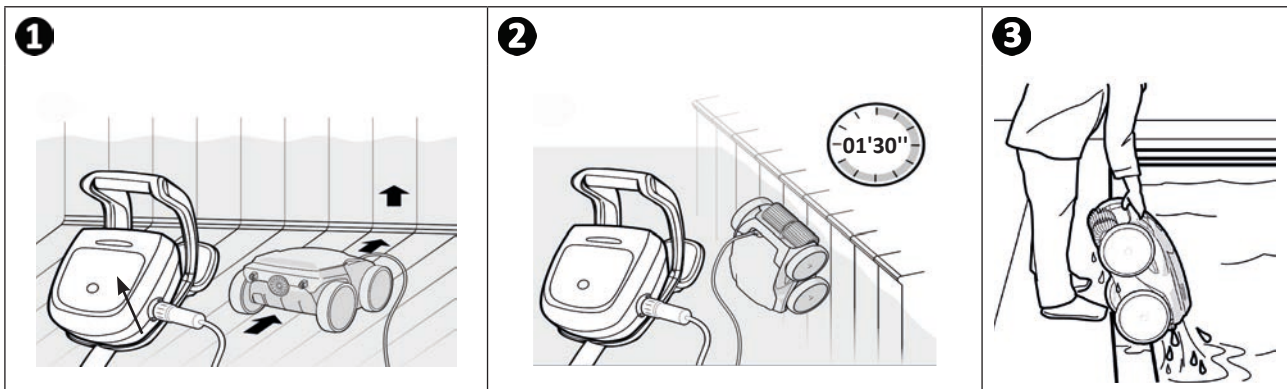

### 2.8.2 Manuálne



- Zastavte zariadenie stlačením tlačidla .
- Priblížte robot k okraju bazéna pomalým ťahaním za plávajúci kábel.
- Robot čo najskôr uchopte za rúkovať a opatrne ho vyberte z bazéna, aby vytekla voda, ktorú obsahuje (pozri obrázok **1** a **2**).

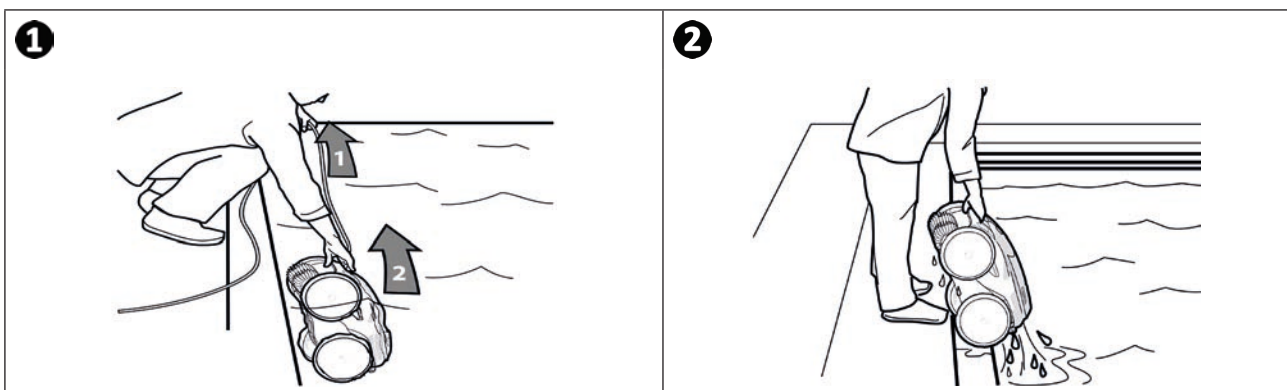



## 2.9 I Osvedčené postupy po každom čistení

### 2.9.1 Filter očistite okamžite po vybratí z vody



- Výkon zariadenia sa môže znížiť, ak je filter plný alebo znečistený.
- Vyčistite filter čistou vodou okamžite po vybratí z vody po každom čistiacom cykle bez toho, aby ste čakali na vysušenie nečistôt.

- Po každom čistiacom cykle postupujte podľa pokynov na čistenie filtra, **pozri § « 3.2 I Filter očistite okamžite po vybratí z vody »**.

### 2.9.2 Roztiahnutie kábla, aby sa predišlo zamotaniu kábla

Správanie zariadenia je silne ovplyvnené zamotáním kábla. Kábel, ktorý nie je zamotaný, umožní lepšie pokrytie bazéna.

- Rozmotajte kábel a roztiahnite ho na slnku, aby ste obnovili jeho pôvodný tvar.

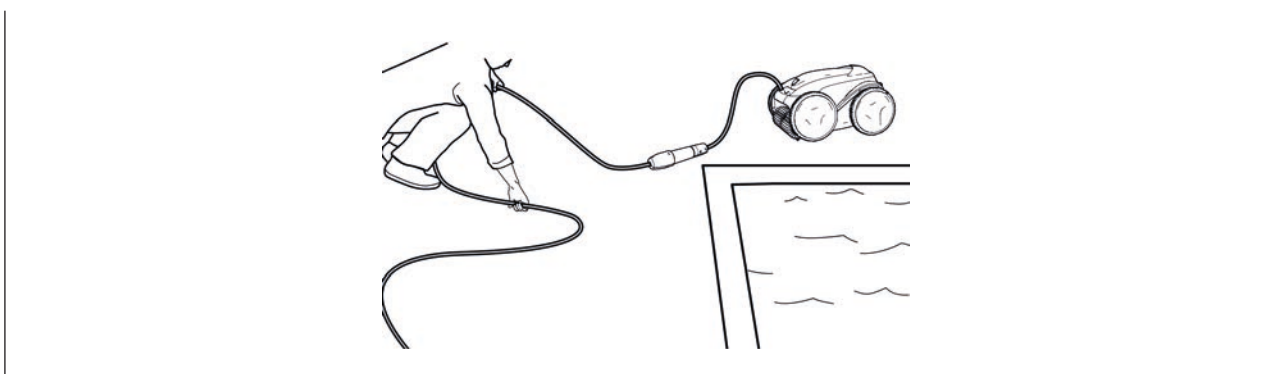

### 2.9.3 Uloženie robota a kábla

- Po odpojení plávajúceho kábla od ovládacej jednotky zaskrutkujte ochranný kryt.
- Robot položte vo zvislej polohe na vozík tak, aby sa rýchlo vysušil. Kábel opatrne namotajte a položte na rukoväť vozíka (pozri obrázok 1).
- Všetky prvky uskladnite mimo dosahu slnečného žiarenia, vlhkosti, vplyvov nepriaznivého počasia, ako aj striekajúcej vody. Ako voliteľné vybavenie je k dispozícii ochranný plášť (pozri obrázok 2).

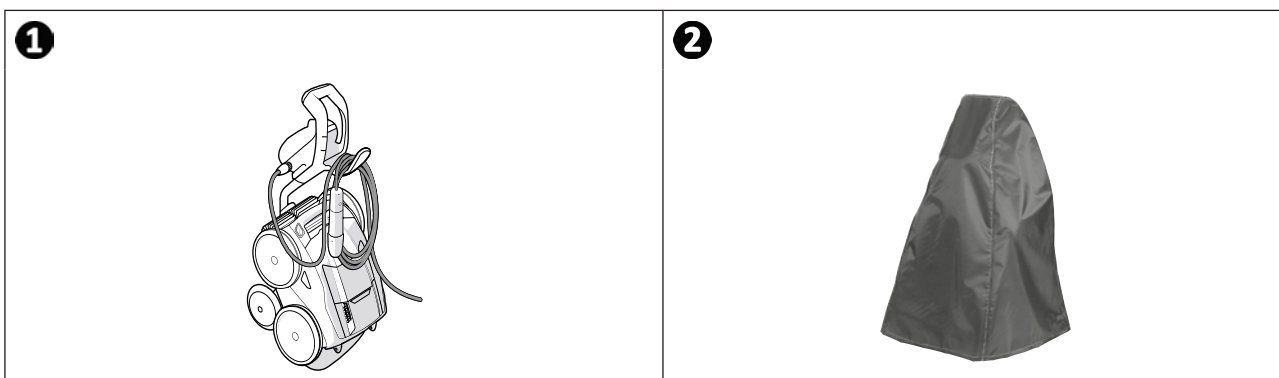



## 3 Údržba



Aby ste zabránili vážnemu zraneniu:

- Odpojte elektrické napájanie robota.

### 3.1 | Čistenie robota

- Zariadenie sa musí pravidelne čistiť čistou alebo jemne mydlovou vodou. Nepoužívajte rozpúšťadlo.
- Robot opláchnite dostatočným množstvom čistej vody.
- Nenechajte zariadenie sušiť na slnku na okraji bazéna.



**Rada: filter a kefy vymieňajte každé 2 roky**

Odporúča sa vymieňať filter a kefy každé 2 roky, aby sa zachovala neporušenosť zariadenia a aby sa zaručila optimálna úroveň jeho výkonu.

### 3.2 | Filter očistite okamžite po vybratí z vody

- Ak je filter upchatý, vyčistite ho kyslým roztokom (napríklad bielym octom). Odporúča sa urobiť to aspoň raz ročne, pretože filter sa upcháva, ak sa nepoužíva niekoľko mesiacov (počas zimy).

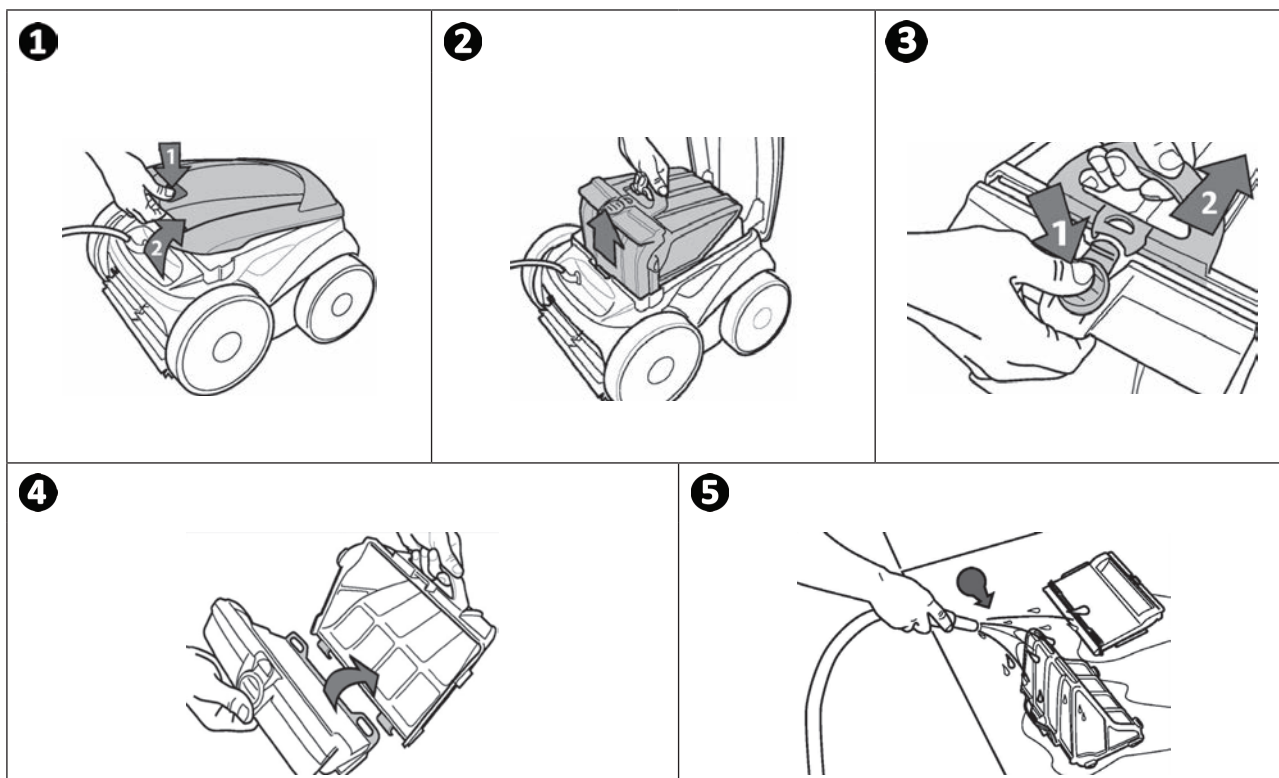

**Rada: skontrolujte stav kontrolky „plného filtra“**



Keď sa LED kontrolka rozsvieti, dôrazne sa odporúča vyčistiť filter.

### 3.3 I Čistenie vrtule



Aby ste zabránili vážnemu zraneniu:

- Odpojte elektrické napájanie robota.
- Pri údržbe vrtule používajte rukavice



- Odskrutkujte skrutku mriežky (pozri obrázok 1).
- Odstráňte mriežku (pozri obrázok 2).
- Opatrne odstráňte usmerňovač toku (pozri obrázok 3).
- Na vybratie vrtule použite rukavice a opatrne držte koniec vrtule tak, aby ste ho zatlačili (pozri obrázok 4).
- Odstráňte všetky nečistoty (vlasý, listy, kamienky...), ktoré by mohli blokovať vrtuľu.

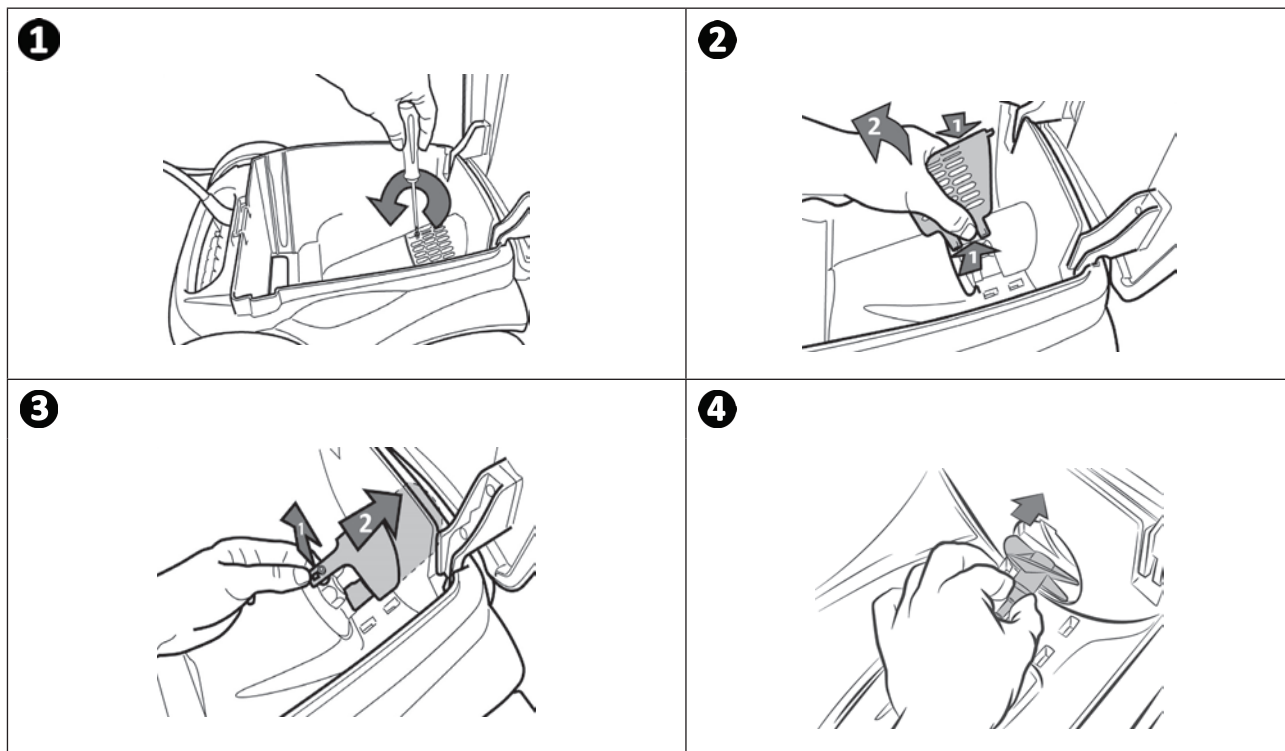

SK

## ➤ 3.4 I Výmena kief

### Sú kefy opotrebované?

- Vymeňte kefy, ak sa indikátory opotrebenia podobajú príkladu na obrázku **B**:

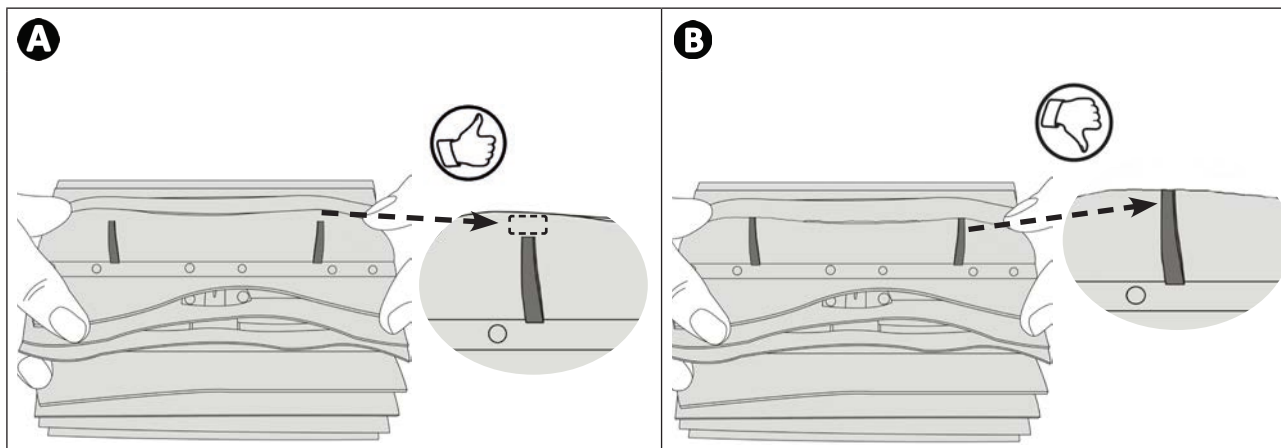

### Demontáž použitých kief

- Vyberte úchytky z otvorov, v ktorých sú upevnené, a potom demontujte kefy.

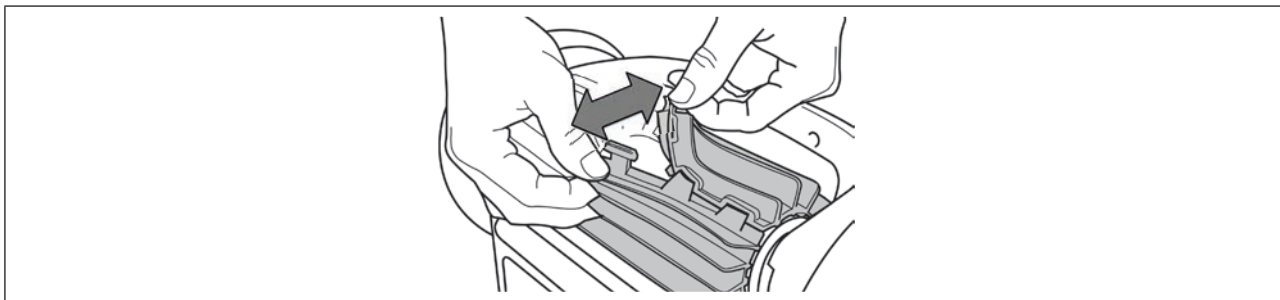

### Montáž nových kief

- Prevlečte okraj bez jazýčka pod držiak kefy (pozri obrázok **1**).
- Kefu otočte okolo jej držiaka, jazýčky zasuňte do upevňovacích otvorov a potiahnite za koniec každého jazýčka tak, aby jeho okraj prešiel cez štrbinu (pozri obrázok **2**).
- Odstrihnite jazýčky nožnicami tak, aby boli na úrovni ostatných lamiel (pozri obrázok **3**).

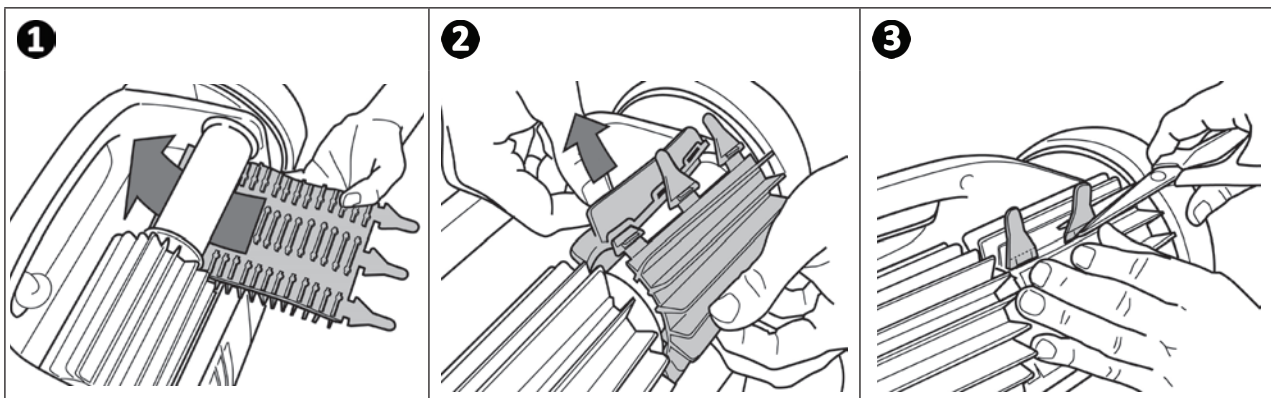

### ▶ 3.5 I Výmena pneumatík

#### Demontáž použitých pneumatík

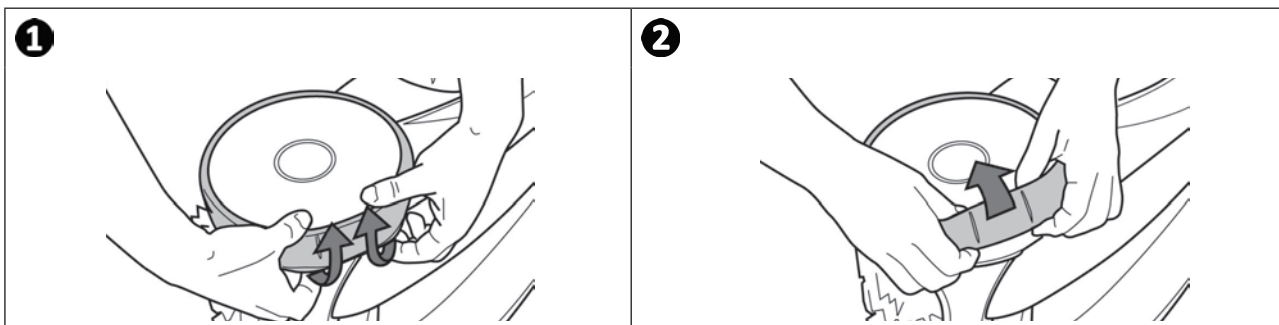

SK

#### Montáž nových pneumatík

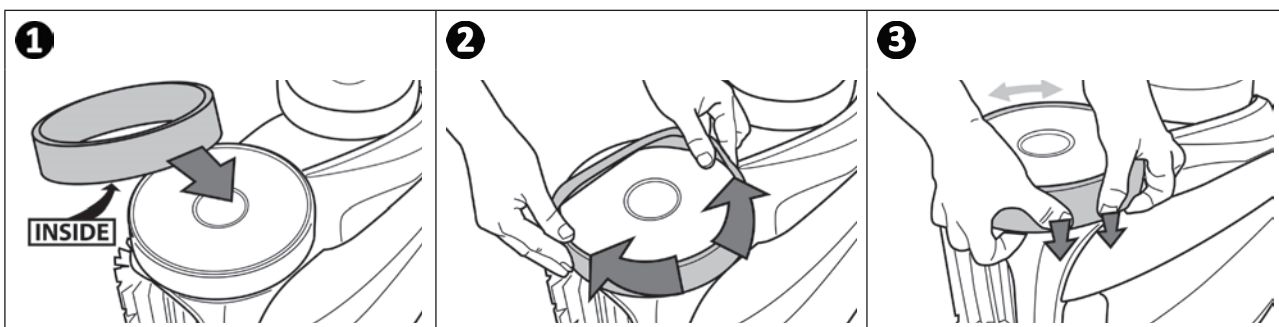





## 4 Riešenie problémov



- V prípade výskytu problému, skôr, ako kontaktujete predajcu, pristúpte k jednoduchému overeniu pomocou nasledujúcich tabuliek.
- Ak problém pretrváva, kontaktujte predajcu.
-  : Úkony vyhradené pre kvalifikovaného technika





### 4.1 I Správanie sa zariadenia

Časť bazénu nie je správne vyčistená	<ul style="list-style-type: none"> <li>• Zopakujte kroky ponárania (pozri odsek § « 2.1 I Ponorenie robota do bazéna ») zmenou miesta ponorenia v bazéne, aby ste našli optimálne umiestnenie.</li> </ul>
Zariadenie sa nedá dobre položiť na dne bazéna	<ul style="list-style-type: none"> <li>• V telese zariadenia je stále vzduch. Zopakujte kroky ponárania (pozri odsek § « 2.1 I Ponorenie robota do bazéna »).</li> <li>• Filter je plný alebo znečistený: vyčistite ho čistou vodou. Ak je upchatý, vyčistite ho kyslým roztokom (napríklad bielym octom). V prípade potreby filter vymeňte.</li> <li>• Vrtuľa je poškodená: </li> </ul>
Zariadenie už po stenách nelezie tak, ako na začiatku alebo nelezie vôbec. (Kvôli informačnému programu zariadenie už systematicky nevychádza na steny)	<ul style="list-style-type: none"> <li>• Filter je plný alebo znečistený: vyčistite ho čistou vodou. Ak je upchatý, vyčistite ho kyslým roztokom (napríklad bielym octom). V prípade potreby filter vymeňte.</li> <li>• Pneumatiky sú opotrebované: vymeňte ich.</li> <li>• Aj keď sa zdá, že je voda číra, vo vašom bazéne sa nachádzajú mikroskopické riasy, ktoré nie sú viditeľné voľným okom, čo spôsobuje, že steny sú šmyklivé a bránia zariadeniu v lezení. Pridajte chlór a mierne znížte pH. <b>Počas pridávania nenechávajte zariadenie vo vode.</b></li> <li>• Kefy sú opotrebované: skontrolujte ukazovateľ opotrebovania § « 3.4 I Výmena kief » a potom otočte kefy za účelom skontrolovania otáčania. V prípade potreby kefy vymeňte.</li> </ul>
Zariadenie pri spustení nevykoná žiadny pohyb	<ul style="list-style-type: none"> <li>• Skontrolujte, či je sieťová zásuvka ovládacej jednotky správne napájaná.</li> <li>• Skontrolujte, či sa spusti cyklus čistenia a či svetla kontrolky.</li> </ul>
Kábel je zamotaný	<ul style="list-style-type: none"> <li>• Neodvíjajte v bazéne celý kábel.</li> <li>• Odviňte v bazéne potrebnú dĺžku kábla a zvyšok kábla roztiahnite na okraji bazéna.</li> </ul>
Robot sa zablokuje na úrovni výtlakových dýz alebo otvorov na dne.	<ul style="list-style-type: none"> <li>• Zastavte filtračné čerpadlo a znova spustite cyklus čistenia.</li> <li>• Ovládaciú jednotku dajte do stredu dĺžky bazéna, avšak dodržte bezpečnostné podmienky, pozri odsek § « 2.3 I Pripojenie elektrického napájania ». Ak čistenie nie je optimálne, zmeňte polohu ovládacej jednotky a ponorenie robota.</li> </ul>
Robot vychádza na stenu pomaly a zastaví sa pod hladinou.  Robot vychádza na stenu rýchlo a prekročí hladinu vody až nasaje vzduch.	<ul style="list-style-type: none"> <li>• Robot sa môže správať rôzne v závislosti od povrchu bazéna a ak bude potrebné upraviť parameter, <b>kontaktujte predajcu</b> </li> </ul>
Ovládacia jednotka nereaguje na žiadne stlačenie tlačidiel	<ul style="list-style-type: none"> <li>• Odpojte napájací kábel zo sieťovej zásuvky, počkajte 10 sekúnd a znova ho pripojte.</li> </ul>
Na obrazovke sa zobrazujú hlásenia  , keď je aktívny režim diaľkového ovládania.	<ul style="list-style-type: none"> <li>• To znamená, že batérie diaľkového ovládania sú slabé: vymeňte ich.</li> </ul>

LED kontrolka diaľkového ovládania bliká pomaly alebo LED kontrolka svieti.	Problém s dosahom diaľkového ovládania: <ul style="list-style-type: none"> <li>Ovládaciu jednotku umiestnite na vozík do minimálnej vzdialenosti 3,5 metra od bazéna.</li> <li>Ovládaciu jednotku nasmerujte na bazén tak, aby sa zlepšil dosah diaľkového ovládania. Skontrolujte, či sa medzi ovládacou jednotkou a bazénom nenachádza veľká prekážka.</li> </ul>
LED kontrolka diaľkového ovládania svieti	<ul style="list-style-type: none"> <li>Problém so synchronizáciou: zopakujte etapy synchronizácie (pozri odsek § « 2.7.4 Synchronizácia diaľkového ovládania s ovládacou jednotkou »).</li> </ul>

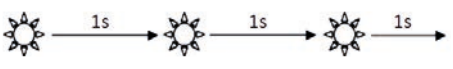

Ak problém pretrváva, kontaktujte predajcu: 

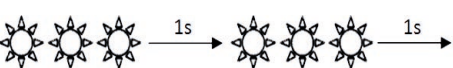
## ➤ 4.2 I Upozornenia pre používateľov

Upozornenia pre používateľov (v závislosti od modelu)		Riešenia
LED kontrolka bliká: 	Chybový kód: 	
	Er: 10	<ul style="list-style-type: none"> <li>Skontrolujte, či je robot zapojený k ovládacej jednotke. V prípade potreby ho odpojte a znova zapojte podľa daného postupu.</li> </ul>
	Er: 02 Er: 03 Er: 05 Er: 06	<ul style="list-style-type: none"> <li>Skontrolujte, či nič nebráni otáčaniu kief a kolies. V danom prípade otočte kolesá (1/4 otáčky) za účelom prípadného uvoľnenia zaseknutých nečistôt.</li> </ul>
	Er: 07 Er: 08	<ul style="list-style-type: none"> <li>Fungovanie robota mimo bazéna. Skontrolujte, či sa robot zapne vo vode (pozri odsek § « 2.1 I Ponorenie robota do bazéna »).</li> </ul>
	Er: 01 Er: 04	<ul style="list-style-type: none"> <li>Dbajte na to, aby sa vo vrtuli nenachádzali žiadne kamienky ani vlasy.</li> <li>V prípade potreby filter očistite alebo vymeňte.</li> </ul>

Ak problém pretrváva, kontaktujte predajcu: 

### Chybové kódy

- Stlačením tlačidla môžete odstrániť chybový kód a vypnúť ovládaciu jednotku.
- Obrazovka sa do pohotovostného režimu prepne po 10 minútach. Ak chcete obrazovku znova zapnúť, stačí stlačiť jedno tlačidlo.
- Po zistení chyby ovládacia jednotka dočasne deaktivuje programovanie (LED kontrolka  zhasne).
- Dlhým stlačením tlačidla  znova potvrdíte prebiehajúce programovanie.



### ➤ 4.3 I Ponuka predbežnej diagnostiky (v závislosti od modelu)

- Ak prebieha čistiaci cyklus, zariadenie vypnite.
- Prístup k ponuke:

AV 350 50 – GV 3520 – OV 3500 – OV 3505 – OV  
3510 – RV 4550 – RV 4560 – Vortex™ 305 –  
Vortex™ 4 PLUS

Stlačte tlačidlo  po dobu minimálne 5 sekúnd

RV4560 – RV 5400 – RV 5470 – RV 5500 – RV 5600

Stlačte tlačidlo  +  po dobu minimálne 5 sekúnd

- Zobrazované informácie sa týkajú stavu zariadenia:

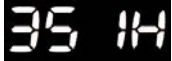
<b>1</b>  3 sekundy
<b>2</b>  3 sekundy
<b>3</b>  3 sekundy
Návrat do ponuky

**1** Celková prevádzková doba (v hodinách)

**2** Posledný chybový kód (zobrazí sa, ak robot urobil minimálne jednu chybu)

**3** Prevádzková doba počas chyby (zobrazí sa, ak robot urobil minimálne jednu chybu)



**Rada: Ak potrebujete pomoc, informujte predajcu o stave zariadenia**



#### Recyklácia

Tento symbol vyžadovaný európskou smernicou OEEZ 2012/19/EÚ (smernica o odpade z elektrických a elektronických zariadení) znamená, že zariadenie nesmiete hádzať do odpadového koša. Bude potrebné dať ho do samostatného zberu a znovu sa použije, zrecykluje alebo zhodnotí. Ak obsahuje látky potenciálne nebezpečné pre životné prostredie, odstránia sa alebo sa neutralizujú. Informujte sa u svojho predajcu o podmienkach recyklácie.



Váš predajca  
*Your retailer*

Model zariadenia  
*Appliance model*

Sériové číslo  
*Serial number*

Podrobnejšie informácie, informácie o registrácii výrobkov a podpora zákazníka:  
*For more information, product registration and customer support:*

**[www.zodiac.com](http://www.zodiac.com)**

