

# POLARIS W LINE

W 630 - W 650 - W 670

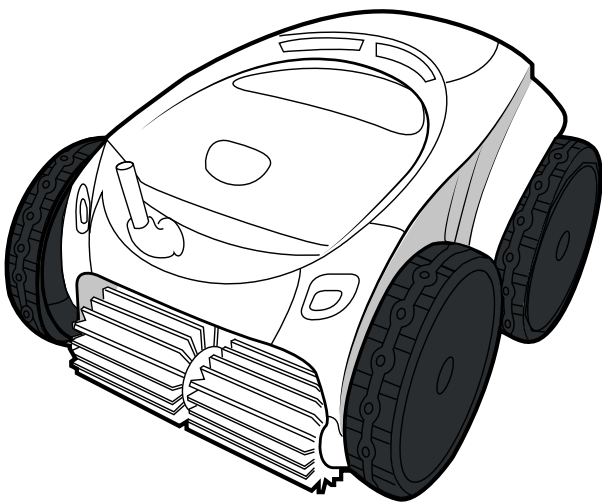

**iAquaLink™**  
CONTROL

More documents on:  
[www.polarispool.eu](http://www.polarispool.eu)

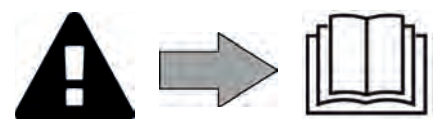



## WAARSCHUWINGEN

- Voordat u handelingen aan het apparaat gaat uitvoeren, moet u verplicht kennisnemen van deze handleiding voor installatie en gebruik en van het boekje "Waarschuwingen en garantie" dat is meegeleverd met het apparaat, om zo schade aan eigendommen, ernstig of zelfs dodelijk letsel, en de annulering van de garantie te voorkomen.
- Bewaar tijdens de levensduur van het apparaat deze documenten voor toekomstig gebruik en geef deze door.
- Het is verboden om dit document op generlei wijze te verspreiden of te wijzigen zonder toestemming van de fabrikant.
- De fabrikant verbetert voortdurend de kwaliteit van zijn producten en de informatie in dit document kan worden gewijzigd zonder voorafgaande kennisgeving.

### ALGEMENE WAARSCHUWINGEN

- Het negeren van de waarschuwingen kan leiden tot schade aan de zwembadinstallatie of tot ernstig letsel, en kan zelfs de dood tot gevolg hebben.
- Alleen een vakman op het gebied van de betreffende technische vakgebieden (elektriciteit, hydraulica of koeltechnieken) is bevoegd onderhoud of reparaties uit te voeren aan het apparaat. De vakman die werkzaamheden op het apparaat uitvoert, moet persoonlijke beschermingsmiddelen gebruiken / dragen (zoals een veiligheidsbril, handschoenen, enz.) om het risico op verwondingen te voorkomen tijdens werkzaamheden op het apparaat.  
- Controleer vóór het uitvoeren van ongeacht welke werkzaamheden of de stroom uitgeschakeld is en de toegang tot het apparaat vergrendeld is.
- Het apparaat is bedoeld voor een specifieke toepassing voor zwembaden en spa's en mag niet worden gebruikt voor andere doeleinden dan waarvoor het is ontworpen.
- Dit apparaat is niet bestemd voor een gebruik door personen (inclusief kinderen) waarvan de lichamelijke, zintuiglijke of geestelijke vermogens verminderd zijn of door personen zonder enige ervaring of kennis, tenzij zij via een voor hun veiligheid verantwoordelijke persoon onder toezicht staan of van tevoren instructies hebben ontvangen betreffende het gebruik van het apparaat. Kinderen moeten onder toezicht staan, om te voorkomen dat zij niet met het apparaat spelen.
- Dit apparaat mag gebruikt worden door kinderen van minstens 8 jaar en door personen met verminderde lichamelijke, zintuiglijke of geestelijke vermogens of personen zonder enige ervaring of kennis, mits zij onder correct toezicht staan of van tevoren instructies hebben ontvangen met betrekking tot het veilige gebruik van het apparaat, en zij de mogelijke gevaren begrijpen. De door de gebruiker uit te voeren reinigings- en onderhoudswerkzaamheden mogen niet door kinderen zonder toezicht worden uitgevoerd.
- Het apparaat moet worden geïnstalleerd volgens de instructies van de fabrikant en met respect voor de heersende lokale en nationale normen. De installateur is verantwoordelijk voor het installeren van het apparaat en de naleving van de nationale regelgeving met betrekking tot de installatie. De fabrikant kan in geen geval aansprakelijk worden gesteld wanneer de ter plaatse geldende installatienormen niet worden gerespecteerd.
- Voor alle andere handelingen dan het eenvoudig gebruikersonderhoud zoals beschreven in deze handleiding, moet het product worden onderhouden door een vakman.
- Bij storing van het apparaat niet zelf proberen het apparaat te repareren, maar contact opnemen met een vakbekwame monteur.
- Raadpleeg de garantievoorwaarden voor de gegevens van de toegelaten evenwichtsvoorwaarden van het water voor de werking van het apparaat.
- Elke deactivering, verwijdering of ontwijking van een van de ingebouwde beveiligingselementen in het apparaat doet automatisch de garantie vervallen, evenals het gebruik van vervangende onderdelen afkomstig van een niet-geautoriseerde derde fabrikant.
- Spuit geen insecticide of andere chemische producten (al dan niet brandbaar) in de richting van het apparaat, dit kan de behuizing beschadigen en brand veroorzaken.
- Raak de ventilator en de bewegende delen niet aan en houd voorwerpen en uw vingers uit de buurt van de bewegende delen tijdens de werking van het apparaat. De bewegende delen kunnen ernstig en zelfs dodelijk letsel tot gevolg hebben.

## **WAARSCHUWINGEN MET BETREKKING TOT ELEKTRISCHE APPARATEN**

- De elektrische voeding van het apparaat moet worden beschermd door een speciale aardlekbeveiliging (RCD) van 30 mA conform de normen van het land waar het geïnstalleerd wordt.
- Gebruik geen verlengsnoer om het apparaat aan te sluiten; dit moet rechtstreeks aangesloten worden op een geschikt voedingscircuit.
- Controleer vóór alle werkzaamheden:
  - Of de op het kenplaatje van het apparaat vermelde vereiste ingangsspanning overeenkomt met de spanning van de netvoeding;
  - Of de netvoedingsservice compatibel is met de elektriciteit die het apparaat nodig heeft, en of deze op de juiste wijze geaard is.
- In geval van abnormale werking of bij verspreiding van geuren door het apparaat, dit onmiddellijk uitschakelen, de stekker uit het stopcontact verwijderen en contact opnemen met een vakman.
- Voor het uitvoeren van onderhoud of een servicebeurt controleren of op het apparaat geen spanning staat, of het volledig losgekoppeld is van het elektriciteitsnet, en of elk(e) ander(e) op het apparaat aangesloten apparaat of accessoire eveneens losgekoppeld is van het elektriciteitsnet.
- Een apparaat in bedrijf niet loskoppelen en opnieuw aansluiten.
- Niet aan de voedingskabel trekken om deze los te koppelen.
- Als de voedingskabel beschadigd is, dient deze uitsluitend vervangen te worden door de fabrikant, een geautoriseerde vertegenwoordiger of een reparatiewerkplaats.
- Geen onderhoud of een servicebeurt uitvoeren aan het apparaat met vochtige handen of wanneer het apparaat vochtig is.
- Alvorens het apparaat aan te sluiten op de voedingsbron verifiëren of het aansluitblok of het stopcontact waar het apparaat op zal worden aangesloten, in goede staat verkeert en niet beschadigd of verroest is.
- Haal bij onweerachtig weer de stekker van het apparaat uit het stopcontact om te voorkomen dat dit wordt beschadigd door de bliksem.
- Dompel het apparaat niet onder in water (met uitzondering van de schoonmaakrobots) of modder.

### **SPECIFIEK VOOR "Schoonmaakrobots voor zwembaden"**

- De robot is ontworpen om correct te functioneren in zwembadwater met een temperatuur tussen de 15°C en 35°C.
- Laat, om letsel of schade aan de schoonmaakrobot te voorkomen, deze buiten het water functioneren.
- Zwemmen is verboden wanneer de robot in het zwembad aanwezig is, om ieder risico op letsel te vermijden.
- Gebruik de robot niet tijdens een chloorbehandeling in het zwembad.
- Laat de robot niet gedurende een langere periode werken zonder toezicht.

### **WAARSCHUWING BETREFFENDE HET GEBRUIK VAN EEN ROBOT IN EEN ZWEMBAD MET LINERBEKLEDING:**

- Vóór het installeren van de robot zorgvuldig de bekleding van het zwembad controleren. Als de liner op sommige plekken beschadigd is, de robot niet installeren voordat de liner door een vakman gerepareerd of vervangen is. De fabrikant kan in geen geval aansprakelijk worden gesteld voor de schade aan de liner.
- Het oppervlak van sommige linerbekledingen met motief kan snel slijten: de motieven en/of hun kleur kunnen beschadigd raken, vervagen of verdwijnen in contact met bepaalde voorwerpen. De slijtage van de linerbekledingen en de vervaging van de motieven vallen niet onder de aansprakelijkheid van de fabrikant van de schoonmaakrobot en worden niet gedekt door de beperkte garantie.

### **WAARSCHUWING MET BETREKKING TOT HET GEBRUIK VAN EEN ROBOT IN EEN ZWEMBAD VAN ROESTVRIJ STAAL**

- Het oppervlak van sommige zwembaden van roestvrij staal kan zeer kwetsbaar zijn. Het oppervlak van deze zwembaden kan worden beschadigd door de natuurlijke wrijving van gruis tegen de bekleding, wat bijvoorbeeld wordt veroorzaakt door de wielen, rupsbanden of borstels van robots, met inbegrip van elektrische zwembadrobots. Slijtage van of krassen in zwembaden vallen niet onder de aansprakelijkheid van de fabrikant van de robot en worden niet gedekt door de beperkte garantie.

# OVERZICHT



## 1 Voorzorgsmaatregelen vóór gebruik

5

1.1 | Inhoud van de verpakking

5

1.2 | Technische eigenschappen en markering

6

1.3 | Werkingsprincipe

7

1.4 | Het zwembad voorbereiden

7



## 2 Gebruik

8

2.1 | Onderdompeling van de robot in het zwembad

8

2.2 | Aansluiting van de elektrische voeding

9

2.3 | Functies van de bedieningskast

10

2.4 | Een reinigingscyclus starten

11

2.5 | Betekenis van de ledsensor (afhankelijk van het model)

12

2.6 | De robot uit het water halen

12

2.7 | Best practices na elke reiniging

14



## 3 Gebruik van de applicatie iAquaLink™

15

3.1 | Werkingsprincipe

15

3.2 | Eerste configuratie van de robot

15

3.3 | Beschikbare functies in de applicatie

17

3.4 | Sturing via de applicatie

18



## 4 Onderhoud

20

4.1 | Reiniging van de robot

20

4.2 | Reiniging van de filter zodra de robot uit het water is gehaald

20

4.3 | Reiniging van de schroef

21

4.4 | Borstels vervangen

22

4.5 | Banden vervangen

23



## 5 Probleemoplossing

24

5.1 | Gedrag van het apparaat

24

5.2 | Gebruikerswaarschuwingen

25

5.3 | Diagnosehulp voor het inloggen op de applicatie iAquaLink™

27

5.4 | Update van de aangesloten robots

29



### Tip: om contact met de dealer te vergemakkelijken

Noteer de contactgegevens van de dealer om ze gemakkelijker te vinden en vul de volledige "productinformatie" in aan de achterkant van de handleiding: de dealer zal erom verzoeken.

NL



# 1 Voorzorgsmaatregelen vóór gebruik

## 1.1 | Inhoud van de verpakking

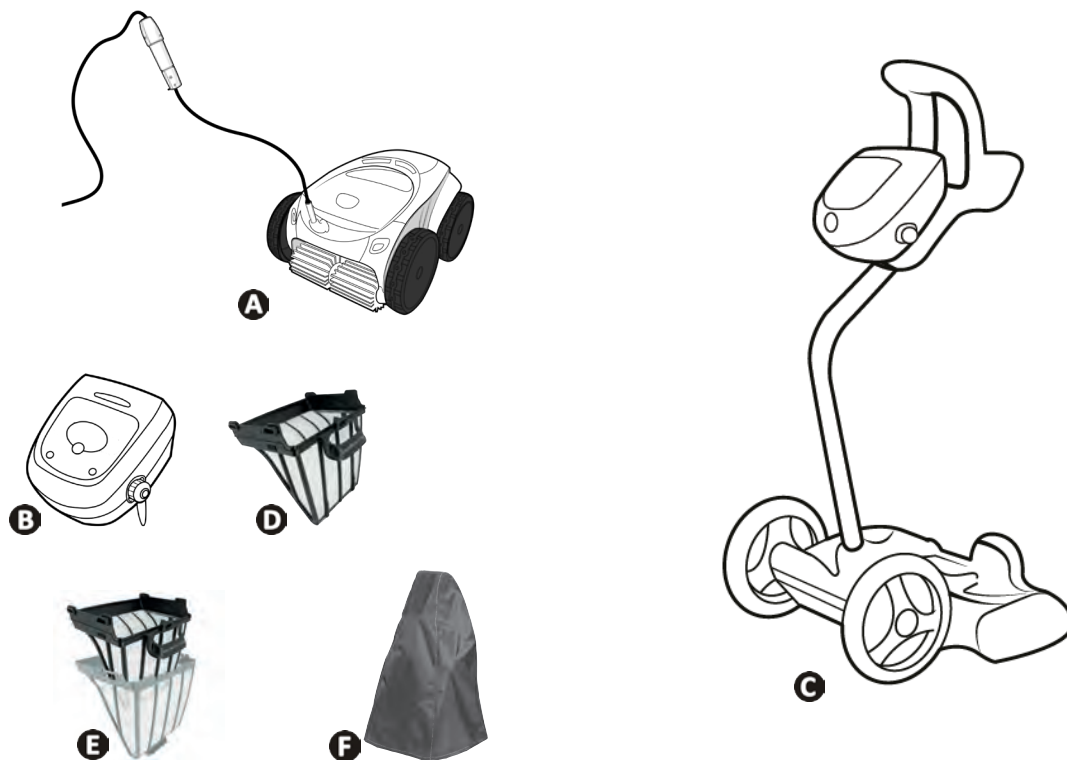

		W 630 - W 650 - W 670
A	Robot + drijvende kabel	✓
B	Bedieningskastje	✓
C	Karretje in kit	✓
D	Enkelvoudige filtering zeer fijn vuil (60µ)	✓
	Enkelvoudige filtering grof vuil (200µ)	+
	Enkelvoudige filtering fijn vuil (100µ)	+
E	Dubbele filtering (150µ + 60µ)	+
F	Beschermhoes	+

✓: Meegeleverd    +: Apart te bestellen

## ➤ 1.2 I Technische eigenschappen en markering

### 1.2.1 Technische eigenschappen

	W 630 - W 650	W 670
Voedingsspanning bedieningskastje 	220 - 240 VAC, 50/60 Hz, klasse II*	
Voedingsspanning robot	30 VDC	
Maximaal opgenomen vermogen	150 W	
Kabellengte	18 m	21 m
Gewicht van de robot	10,2 kg	
Zuigbreedte	270 mm	
Maximale werkingsdiepte	4 m	
Beschermingsgraad voeding	IPX5	
Beschermingsgraad robot	IPX8	
Frequentiebanden	2,412GHz - 2,484GHz	
Uitzendvermogen radiofrequentie	+20 dBm	

\* Klasse II: apparaat met een dubbele of versterkte isolatie waarvoor geen aarding nodig is.

### 1.2.2 Markering

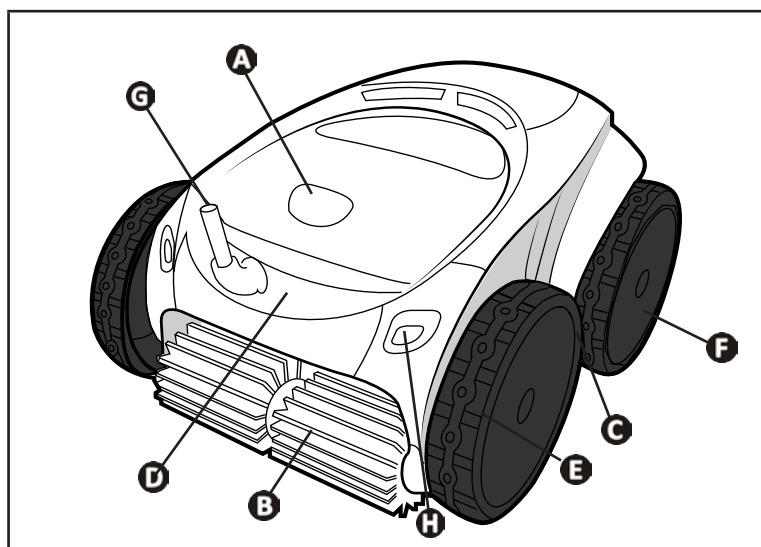

- A:** Vergrendeling filterkap
- B:** Borstels
- C:** Banden
- D:** Handgreep voor transport en uit het water halen
- E:** Aandrijfwielen voor
- F:** Aandrijfwielen achter
- G:** Drijvende kabel
- H:** Zone sensoren (afhankelijk van het model)

### 1.3 I Werkingsprincipe

De robot is onafhankelijk van het filtersysteem en kan zelfstandig opereren. Het volstaat de stekker in het stopcontact te steken.

De robot is ontworpen om zich optimaal te bewegen om de zones van het zwembad te reinigen (afhankelijk van model: bodem, wanden, waterlijn). Het vuil wordt aangezogen en opgeslagen in de filter van de robot.

De schoonmaakrobot kan worden gebruikt:

- met het met de robot meegeleverde bedieningskastje,

- of met een smartphone of een tablet die compatibel is met de applicatie iAquaLink™ (zie "3 Gebruik van de applicatie iAquaLink™").

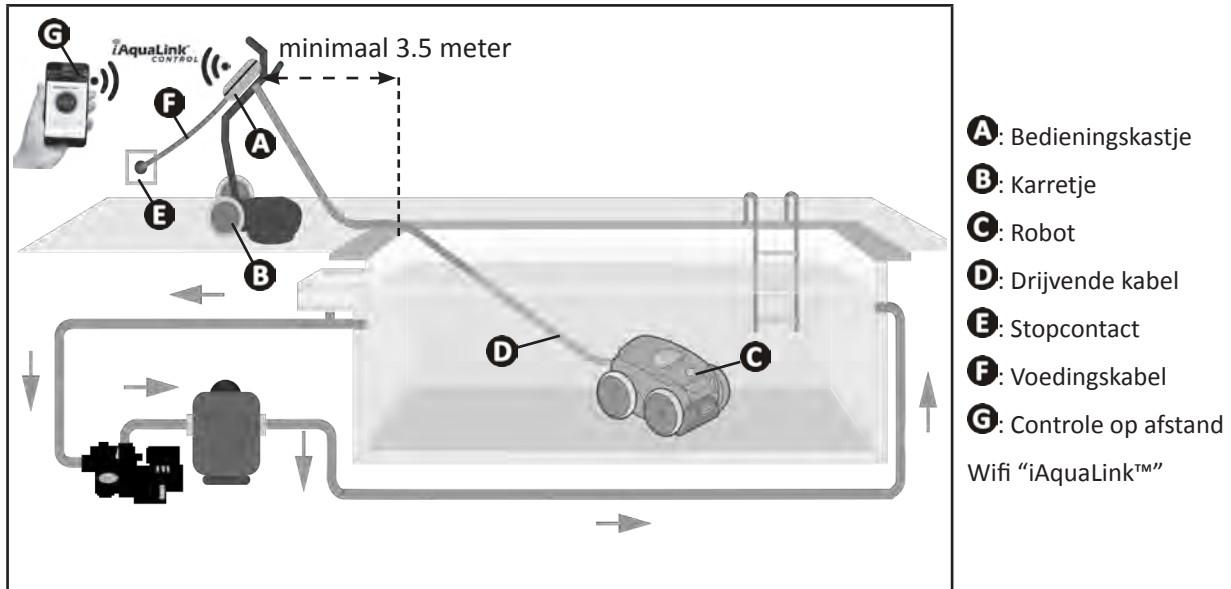

### 1.4 I Het zwembad voorbereiden



- Dit product is bedoeld voor gebruik in zwembaden die permanent geïnstalleerd zijn. Gebruik de robot niet in demonteerbare zwembaden. Een permanent zwembad is gebouwd in de bodem of op de grond en kan niet gemakkelijk worden gedemonteerd en opgeslagen.

- Het apparaat moet functioneren in zwembadwater met de volgende kwaliteit:

Temperatuur van het water	Tussen 15°C en 35°C
pH	Tussen 6,8 en 7,6
Vrij chloor	< 3 mg/L

- Wanneer het zwembad vuil is, vooral tijdens de inbedrijfstelling, verwijdert u eerst het grofste vuil met een schepnet, om de prestaties van het apparaat te optimaliseren.
- Verwijder thermometers, speelgoed en andere voorwerpen die de robot zou kunnen beschadigen.





## 2 Gebruik

### 2.1 | Onderdompeling van de robot in het zwembad

- Rol de kabel uit over de hele lengte naast het zwembad om te voorkomen dat deze verward raakt tijdens het onderdompelen (zie afbeelding 1).
- Ga op het midden van de lange zijde van het zwembad staan om de robot onder te dompelen (zie afbeelding 2). De robot zal zich zo optimaal verplaatsen en de kabel zal zo niet verward raken.
- Laat de robot verticaal in het water zakken (zie afbeelding 3).
- Beweeg de robot lichtjes in alle richtingen, zodat de lucht die zich hier nog in aanwezig is, kan ontsnappen (zie afbeelding 4).
- Het is van groot belang dat het apparaat alleen naar beneden zakt tot op de bodem van het zwembad. Tijdens het onderdompelen zal de robot zelf de nodige kabellengte meetrekken in het zwembad (zie afbeelding 5).

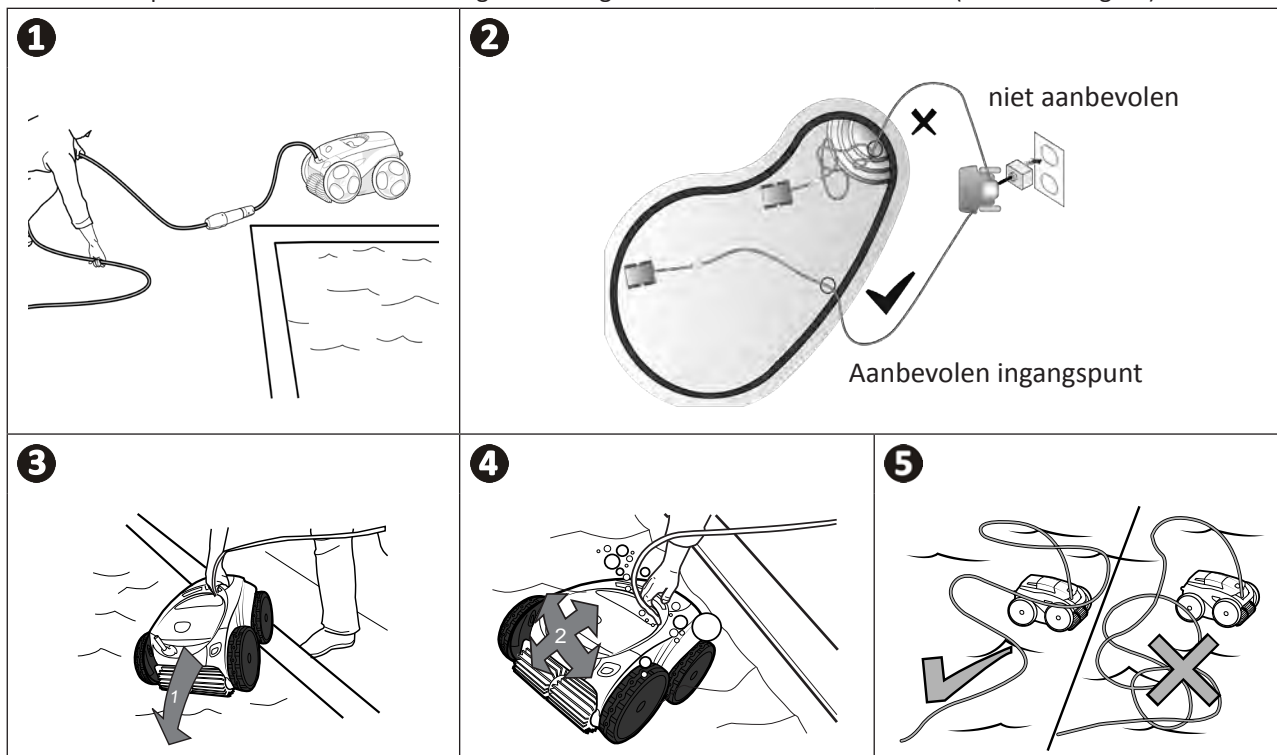

## 2.2 I Aansluiting van de elektrische voeding

Om ieder risico van elektrische schokken, brand of ernstig letsel te vermijden, moet u de volgende instructies respecteren:



- Het gebruik van een verlengsnoer voor het aansluiten op het bedieningskastje is niet toegestaan.
- Zorg ervoor dat de stekker steeds en goed bereikbaar is, en beschermd is tegen regen of spatten.
- Het bedieningskastje is spatwaterdicht, maar mag niet in water of een andere vloeistof ondergedompeld worden. Verwijder het bedieningskastje minstens 3,5 meter van de rand van het zwembad en stel dit niet bloot aan direct zonlicht.
- Plaats het bedieningskastje dichtbij het stopcontact.

- Schroef de beschermdop los (zie afbeelding 1).
- Sluit de drijvende kabel aan op het bedieningskastje en vergrendel de stekker door uitsluitend de ring met de klok mee te draaien (voorkom beschadiging van de drijvende kabel) (zie afbeelding 2).
- Druk de connector goed aan, zodat er geen water kan binnendringen (zie afbeelding 3).
- Sluit de voedingskabel aan (zie afbeelding 4). Sluit het bedieningskastje verplicht aan op een beschermd stopcontact met een aardlekbeveiliging van maximaal 30 mA (**bij twijfel contact opnemen met een elektricien**).

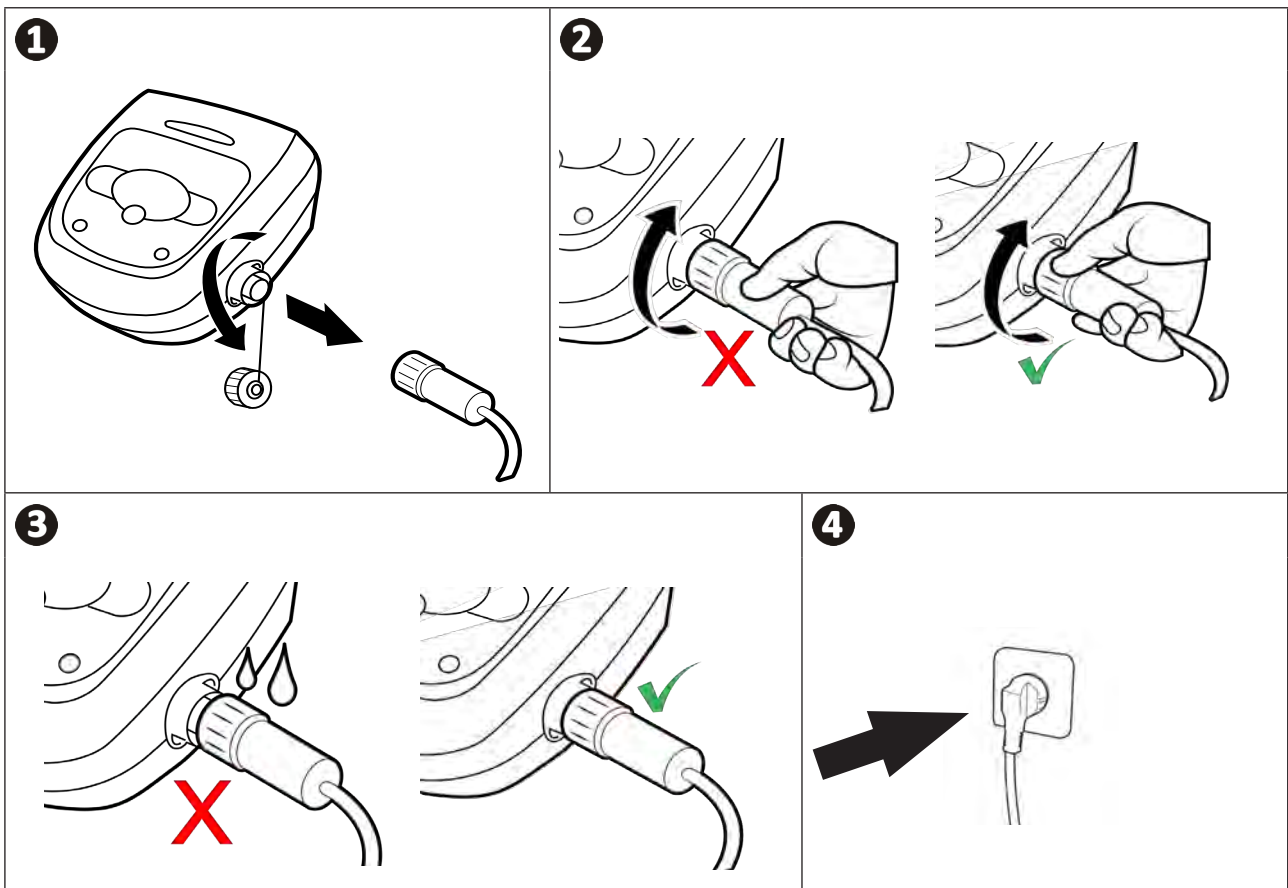

## 2.3 I Functies van de bedieningskast



Voorbeeld van een bedieningspaneel  
(verschillende functies naargelang van het model)

Symbol	Omschrijving	W 630	W 650	W 670
<b>Bedieningskastje:</b>				
	Apparaat in- / uitschakelen	✓	✓	✓
	Initialiseren van de verbinding met iAquaLink™	✓	✓	✓
	Toestand van de Bluetooth™ verbinding	✓	✓	✓
	Toestand van de wifi verbinding	✓	✓	✓
	Modus uit het water halen "Lift System"	✓	✓	✓
	Een reinigingsmodus kiezen	✓	✓	✓
	Modus Bodem alleen	✓	✓	✓
	Smart modus (geoptimaliseerde reiniging van de bodem, de wanden en de waterlijn)	✓	✓	✓
	Grondige modus Bodem, Wanden en Waterlijn		✓	✓
	Modus Alleen waterlijn			✓
	Reinigingsduur verkorten of verlengen (+/- 15 minuten)		✓	✓
	Indicator "Filter vol"	✓	✓	✓
	Led voor informatie	✓	✓	✓
	Weergave van foutmeldingen of -codes		✓	✓

✓: Verkrijgbaar

## ➤ 2.4 I Een reinigingscyclus starten

Om ieder risico van letsel of materiële schade te vermijden, moet u de volgende instructies respecteren:



- Zwemmen is niet toegestaan wanneer het apparaat in het zwembad aanwezig is.
- Gebruik het apparaat niet tijdens een chloorschokbehandeling in het zwembad, wacht tot het chloorgehalte de aanbevolen waarde bereikt heeft, voordat u de robot onderdompelt.
- Laat het apparaat niet over een langere periode werken zonder toezicht.
- Het apparaat niet gebruiken als het rolluik gesloten is.

- Wanneer het schakelkastje onder spanning staat, lichten de symbolen op om het volgende aan te geven:
  - De huidige handeling
  - De keuze van de reinigingscyclus
  - Benodigd onderhoud
- Het bedieningskastje gaat na 5 minuten over in de slaapstand en het scherm en de leds gaan uit. Door op een toets te drukken wordt de slaapstand verlaten. De slaapstand stopt de werking van het apparaat tijdens de reiniging niet.

### 2.4.1 Keuze van de reinigingsmodus

- De standaard voorgeselecteerde reinigingsmodus is de **Smart modus** (reiniging van de bodem, de wanden en de waterlijn tijdens een geoptimaliseerde tijdsduur, afhankelijk van de afmetingen van het zwembad).
- De eerste cyclus die in de Smart modus gestart wordt, is een 2 u 30 min durende cyclus tijdens welke de robot het zwembad tijdens het reinigen verkent. Tijdens deze eerste cyclus verschijnt op het bedieningskastje "**AUTO / 2h30**" (afhankelijk van het model). Aan het einde van deze cyclus wordt de optimale tijd berekend.
- Deze optimale tijd wordt dan geregistreerd en wordt de standaard reinigingstijd voor de volgende cycli die in de Smart modus gestart worden. Het bedieningskastje geeft dan de berekende optimale tijd weer.
- Om de Smart modus opnieuw te initialiseren, houdt u de knop  5 seconden ingedrukt. Start een nieuwe cyclus in de Smart modus om de robot de optimale reinigingstijd te laten herberekenen.
- U kunt de reinigingsmodus wijzigen voordat u het apparaat start of wanneer dit in bedrijf is. De nieuwe modus wordt meteen gestart en de aftelling van de vorige cyclus wordt geannuleerd.
- Druk op  :

- Modus Bodem alleen: 

- Smart modus (geoptimaliseerde reiniging van de bodem, de wanden en de waterlijn): 

- Ultra modus (grondige reiniging van de bodem, de wanden en de waterlijn):  (afhankelijk van het model)

- Modus Alleen waterlijn:  (afhankelijk van het model)



- Druk op  om de reinigingscyclus te starten.

#### **Tip: de prestaties van de reiniging verbeteren**



Lanceer meerdere reinigingscycli in modus "bodem alleen" aan het begin van het zwemseizoen (nadat u eerst het grootste vuil met een schepnet hebt verwijderd). Door regelmatig gebruik van de robotstofzuiger (zonder de 3 cycli per week te overschrijden) kunt u genieten van een zwembad dat altijd schoon is en de filter zal minder vaak verstopt zijn.

### 2.4.2 De duur van de reinigingscyclus aanpassen (afhankelijk van model)

- U kunt de duur van de lopende reinigingscyclus verlengen of verkorten:
  -  : Verkorten met 15 minuten.
  -  : Verlengen met 15 minuten.

## 2.5 I Betekenis van de ledsensor (afhankelijk van het model)

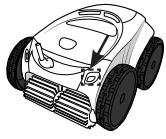

Status van de led	Blauw	Groen	Oranje	Uit
Continu	Reinigingscyclus geactiveerd	Functie "Lift System" of "Spot Clean" geactiveerd	Filter vol	Geen cyclus bezig of fout
Knipperend	Cyclus bezig, analyse van de fasen van het zwembad of van de afwerking	Functie afstandsbediening geactiveerd	N/A	

NL

## 2.6 I De robot uit het water halen



- Om het materiaal niet te beschadigen, mag u uitsluitend de handgreep gebruiken om het apparaat uit het water te halen.

### 2.6.1 Geautomatiseerde modus "LIFT SYSTEM"

De functie "Lift System" werd ontworpen om het uit het water halen van de robot te vergemakkelijken. Deze kan op ieder moment geactiveerd worden, tijdens of na een reinigingscyclus.

- Stuur de robot indien nodig naar de gewenste wand. Door de knop  ingedrukt te houden, draait de robot. Laat de knop los wanneer de robot tegenover de gewenste wand staat. De robot beweegt zich in de richting van de wand (zie afbeelding **1**).
- Of druk gewoon kort op de knop  om de robot naar de wand aan de andere kant te laten gaan (zie afbeelding **1**).
- De robot klimt omhoog langs de wand en blijft op de waterlijn liggen (zie afbeelding **2**).
- Gebruik de handgreep om de robot volledig uit het water te halen. De robot verwijdert het water door middel van een straal aan de achterkant, waardoor de robot lichter wordt (zie afbeelding **3**).

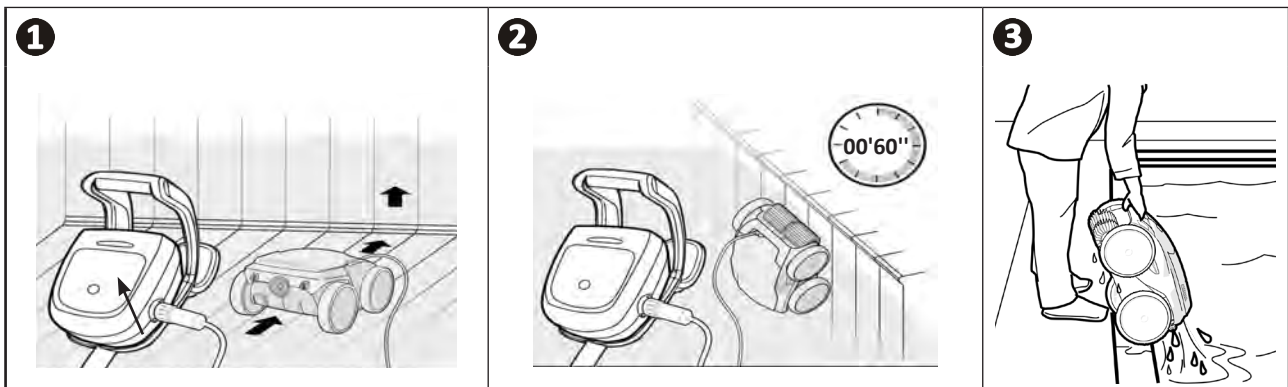

## 2.6.2 Handmatig



- Stop het apparaat door op  te drukken.
- Breng de robot dicht bij de rand van het zwembad door voorzichtig aan de drijvende kabel te trekken.
- Zodra dat mogelijk is, haalt u de robot voorzichtig via de handgreep uit het zwembad, zodat het water eruit kan lopen (zie afbeelding **1** en **2**).

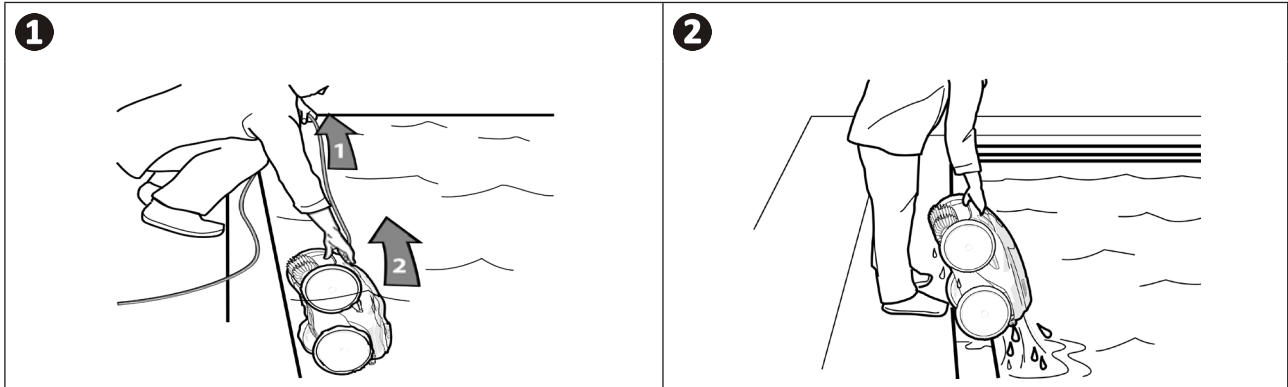

## ➤ 2.7 I Best practices na elke reiniging

### 2.7.1 De filter reinigen zodra de robot uit het water is gehaald



- De prestaties van het apparaat kunnen minder zijn als de filter vol of verstopt is.
- Reinig de filter na elke reinigingscyclus met schoon water zodra de robot uit het water is gehaald, en wacht niet tot het vuil is opgedroogd.

- Volg na elke reinigingscyclus de filterreinigingsstappen, zie "4.2 I Reiniging van de filter zodra de robot uit het water is gehaald".

### 2.7.2 De kabel uitspreiden om ervoor te zorgen dat de kabel zo weinig mogelijk in de war geraakt

Het gedrag van het apparaat wordt sterk beïnvloed door een in de war geraakte kabel. Een kabel zonder knopen zorgt voor een betere dekking van het zwembad.

- Ontwar de kabel en leg deze de zon zodat hij zijn oorspronkelijke vorm terugkrijgt.

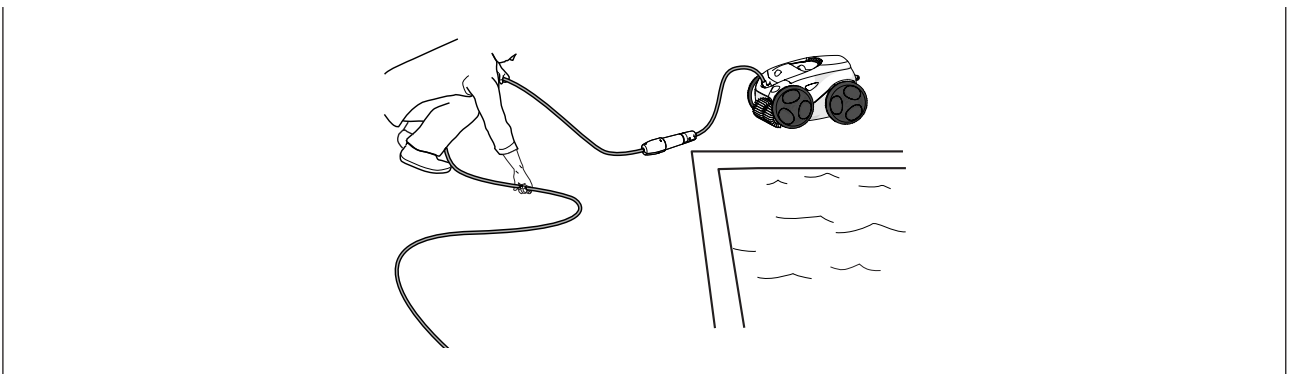

### 2.7.3 De robot en de kabel opbergen

- Schroef de beschermdop vast nadat u de drijvende kabel van de kabelkast hebt losgekoppeld.
- Plaats de robot in de verticale positie in de ruimte op het karretje, zodat deze snel kan drogen. Rol de kabel netjes op en plaats deze op de handgreep van het karretje (zie afbeelding 1).
- Sla alle onderdelen op in een schaduwrijke, droge plaats die is beschermd tegen weersinvloeden en spatwater. Een beschermhoes is apart verkrijgbaar (zie afbeelding 2).

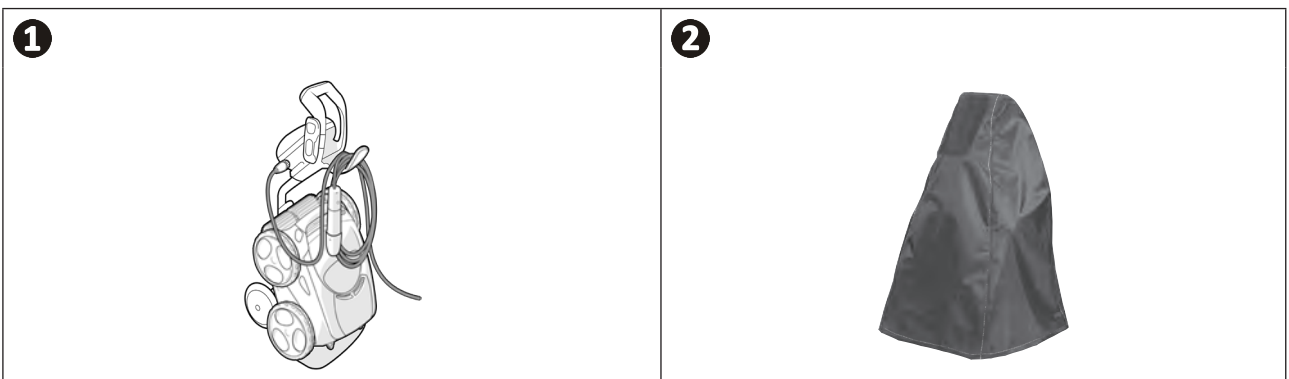



## 3 Gebruik van de applicatie iAquaLink™

### 3.1 | Werkingsprincipe



De applicatie iAquaLink™ is te vinden op de systemen iOS en Android.

Met de applicatie iAquaLink™ kunt u de robot vanaf iedere plek en op ieder moment controleren en profiteert u van geavanceerde functies, zoals extra programmeringen en diagnosehulp.

### 3.2 | Eerste configuratie van de robot

Alvorens de applicatie te installeren:















- Steek de stekker van het bedieningskastje in het stopcontact,
- Dompel de robot onder in het water van het zwembad,
- Gebruik een smartphone of tablet met wifi,
- Gebruik een wifi-netwerk met een signaal dat krachtig genoeg is voor de verbinding met het bedieningskastje van de robot: het wifi-signaal moet kunnen worden ontvangen op de plaats waar de robot wordt gebruikt. Gebruik anders een technische oplossing waarmee het bestaande signaal kan worden versterkt.
- Zorg dat u het wachtwoord van het wifi-thuisnetwerk binnen handbereik heeft.













- Download de applicatie iAquaLink™ in de App Store (iOS) of de Google Play Store (Android).

<p><b>1</b></p>  <ul style="list-style-type: none"><li>• Log in of schrijf u in.</li></ul>	<p><b>2</b></p>  <ul style="list-style-type: none"><li>• Druk op het pictogram <b>+</b> om een nieuw apparaat toe te voegen.</li></ul>	<p><b>3</b></p>  <ul style="list-style-type: none"><li>• Selecteer "<b>Schoonmaakrobot</b>".</li></ul>
---	---	---



<p><b>4</b></p>  <ul style="list-style-type: none"> <li>• Druk op de knop  van het bedieningskastje om Bluetooth™ te activeren, en te pairen.</li> </ul>	<p><b>5</b></p>  <ul style="list-style-type: none"> <li>• De led  knippert tijdens het pairen.</li> <li>• Een bericht op het scherm geeft aan dat de Bluetooth™-verbinding met succes tot stand is gebracht tussen het bedieningskastje en de smartphone. Vervolgens brandt de led  continu. (*)</li> </ul>	<p><b>6</b></p>  <ul style="list-style-type: none"> <li>• Selecteer het wifi-thuisnetwerk.</li> </ul>
<p><b>7</b></p>  <ul style="list-style-type: none"> <li>• Voer het wachtwoord in van het wifi-netwerk.</li> </ul>	<p><b>8</b></p>  <ul style="list-style-type: none"> <li>• De led  knippert tijdens het pairen.</li> <li>• Een bericht op het scherm geeft aan dat de wifi-verbinding met succes tot stand is gebracht tussen het bedieningskastje en het thuisnetwerk. (*)</li> <li>• Vervolgens brandt de led  continu en gaat de led  uit.</li> </ul>	<p><b>9</b></p>  <ul style="list-style-type: none"> <li>• Geef de robot een eigen naam om de robot snel terug te vinden.</li> <li>• Klik op de pagina <b>"Mijn apparaten"</b> op de robot om toegang te verkrijgen tot de bedieningsfuncties via de applicatie iAqualink™.</li> </ul>
<p><b>i</b> (*) : Raadpleeg, als er een foutmelding verschijnt of het inloggen niet lukt, de tabel "5.3   Diagnosehulp voor het inloggen op de applicatie iAqualink™"</p>		

### 3.3 I Beschikbare functies in de applicatie

Symbol	Omschrijving	W 630	W 650	W 670
	Apparaat in- / uitschakelen	✓	✓	✓
	Modus uit het water halen "Lift System"	✓	✓	✓
	Een reinigingsmodus kiezen	✓	✓	✓
	Modus Bodem alleen	✓	✓	✓
	Smart modus (geoptimaliseerde reiniging van de bodem, de wanden en de waterlijn)	✓	✓	✓
	Grondige modus Bodem, Wanden en Waterlijn		✓	✓
	Modus Alleen waterlijn			✓
	Reinigingsduur verkorten of verlengen (+/- 15 minuten)		✓	✓
	Indicator "Filter vol"	✓	✓	✓
	Modus afstandsbediening		✓	✓
	Spot Clean (gerichte reiniging van 1 m <sup>2</sup> )			✓
	Programmering van de reinigingscycli over 7 dagen		✓	✓
	Weergave van de watertemperatuur			✓

✓: Verkrijgbaar\*

\*de functies kunnen veranderen naargelang van de updates van de applicatie.

## ➤ 3.4 I Sturing via de applicatie



Alvorens de robot met behulp van de applicatie te sturen:

- Steek de stekker van het bedieningskastje in het stopcontact,
- Dompel de robot onder in het water van het zwembad.

NL

### 3.3.1 De reinigingscycli programmeren en sturen

Met behulp van de applicatie:

- **Start, stop het reinigen;**
- **Raadpleeg de resterende reinigingstijd** van de lopende cyclus (weergave in uren en minuten);
- **Verleng, verminder de reinigingstijd** in sequenties van 15 minuten (afhankelijk van het model);
- **Keuze van de voorgeregistreerde reinigingswijzen**



- De nieuwe reinigingswijze wordt geactiveerd voor de lopende reiniging en voor alle komende cycli.
- De duur van de reinigingscyclus kan variëren aan de hand van de gekozen instellingen.

- **Programmeer de reinigingscycli (dagen en uren)** (afhankelijk van het model); Er kunnen reinigingscycli met herhaling geprogrammeerd worden, er is een programmering per dag mogelijk;
- **Raadpleeg de temperatuur van het water** van het zwembad tijdens de reinigingscyclus (afhankelijk van het model); De werkende robot meet de watertemperatuur.





- Wanneer de robot zich op de bodem van het zwembad bevindt, is het normaal dat er een verschil is tussen de door de robot gemeten temperatuur en de temperatuur gemeten door een thermometer aan het oppervlak van het zwembad of door een ander apparaat.

### 3.3.2 Hulp bij het uit het water halen van de robot "Lift System Functie"



- **Activeer de functie Lift System alleen als u zicht heeft op de robot.**

- Druk in de applicatie op  om de functie Lift System te gebruiken (zie "2.6.1 Geautomatiseerde modus "LIFT SYSTEM"").
- Druk op de richtingspijljes om de robot naar rechts of links te doen draaien.
- Wanneer de robot tegenover de gewenste wand staat, drukt u op de knop  om de robot tot tegen de wand te brengen.

### 3.3.3 Modus afstandsbediening (afhankelijk van het model)

De robot kan gestuurd worden door uw smartphone of tablet als afstandsbediening te gebruiken.



- **Activeer de afstandsbediening alleen als u zicht heeft op de robot.**

- **Voor het sturen van de robot** zijn er 2 bedieningswijzen (naargelang van de apparatuur):

"**Joystick modus**": Druk op de iconen om de robot **vooruit**, **achteruit** te bewegen en om naar **links of rechts te draaien**.

"**Kinetica modus**": Stuur de robot door de mobiele houder **naar boven** (achteruit), **naar beneden** (vooruit), **naar links** (naar links draaien), **naar rechts** (naar rechts draaien) te bewegen.

- Gebruik **voor een plaatselijke reiniging** de functie "**Plaatselijke reiniging**" (afhankelijk van het model): door deze functie te activeren, reinigt de robot de zone voor hem over 1 m<sup>2</sup>.



- Als de robot er vrij lang over doet om een in de applicatie gevraagde actie uit te voeren, verifieer dan het signaal van het wifi-netwerk, zie "**3.2 I Eerste configuratie van de robot**".

### 3.3.4 Foutmeldingen

- Als er een fout gedetecteerd is, verschijnt een waarschuwingssymbool

Druk op het waarschuwingssymbool om de oplossingen weer te geven voor het verhelpen van de storing, zie "**5.2 I Gebruikerswaarschuwingen**".

Druk op **Fout wissen** als u denkt het probleem opgelost te hebben, of selecteer **OK** als u de robot in de foutmodus wilt laten en later de diagnose van het probleem wilt stellen.

### 3.3.5 Menu Instellingen

U kunt op ieder moment bepaalde configuratie-instellingen wijzigen door te drukken op het pictogram **Instellingen**.



## 4 Onderhoud



Voorkom ernstige verwondingen:

- Ontkoppel de robot van de stroom.

### 4.1 I Reiniging van de robot

- Het apparaat moet regelmatig worden gereinigd met schoon water of een licht zeepsop. Gebruik geen oplosmiddelen.
- Spoel het apparaat af met veel schoon water.
- Laat uw apparaat niet in de volle zon drogen aan de rand van het zwembad.



**Tip: vervang de filter en de borstels om de 2 jaar**

Het wordt aanbevolen om de filter en de borstels elke 2 jaar te vervangen om de correcte werking en optimale prestaties van het apparaat te garanderen.

### 4.2 I Reiniging van de filter zodra de robot uit het water is gehaald

- Als de filter verstopt is, reinig deze dan met een zure oplossing (witte azijn bijvoorbeeld). Het wordt aanbevolen om dit ten minste eenmaal per jaar te doen omdat de filter verstopt raakt als deze niet wordt gebruikt durende meerdere maanden (winter).

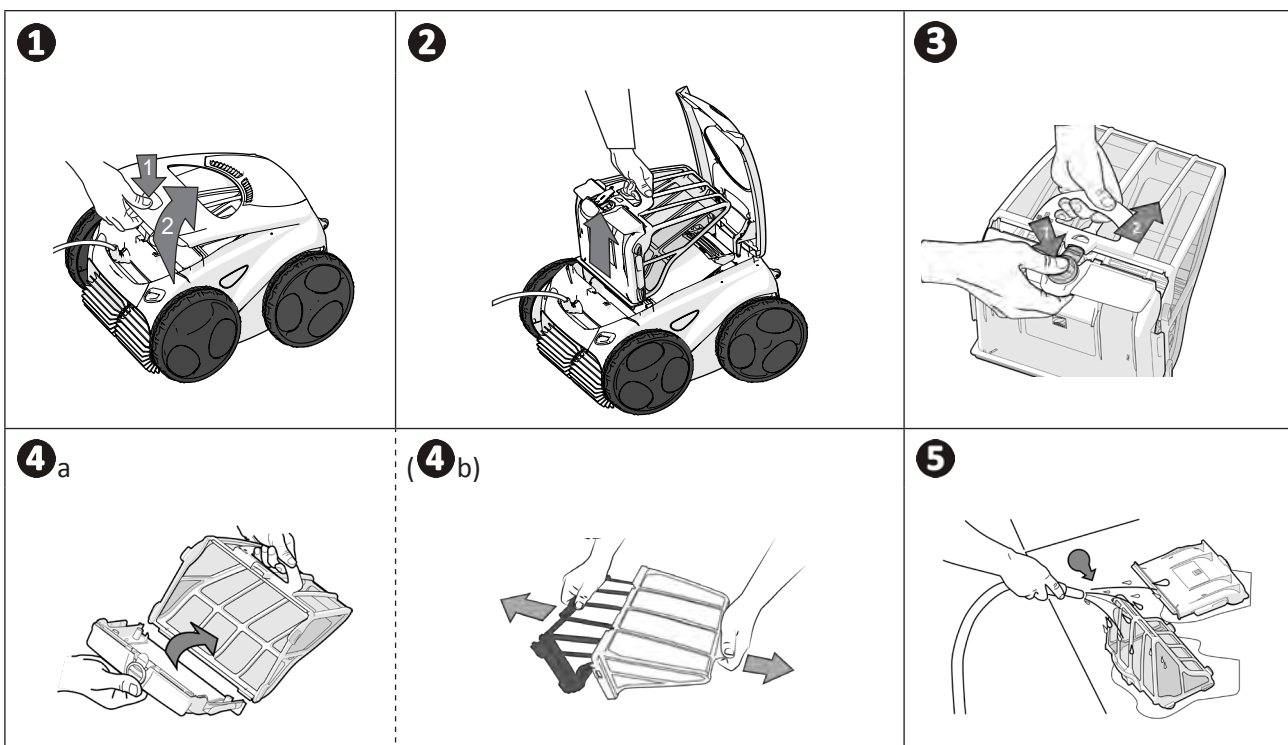

**Tip: Controleer de toestand van de indicator "Filter vol"**



Wanneer de led gaat branden, wordt het van harte aanbevolen om de filter te reinigen.

### ➤ 4.3 I Reiniging van de schroef



Voorkom ernstige verwondingen:

- Ontkoppel de robot van de stroom.
- Draag altijd handschoenen tijdens het onderhoud van de schroef .

- Draai de schroef van het rooster los (zie afbeelding 1).
- Verwijder het rooster (zie afbeelding 2).
- Verwijder voorzichtig de stroomgeleider (zie afbeelding 3).
- Draag handschoenen om de schroef te verwijderen en houd het uiteinde van de schroef voorzichtig vast en druk deze los (zie afbeelding 4).
- Verwijder alle vuil (haren, bladeren, steentjes, ...) die de schroef kunnen blokkeren.

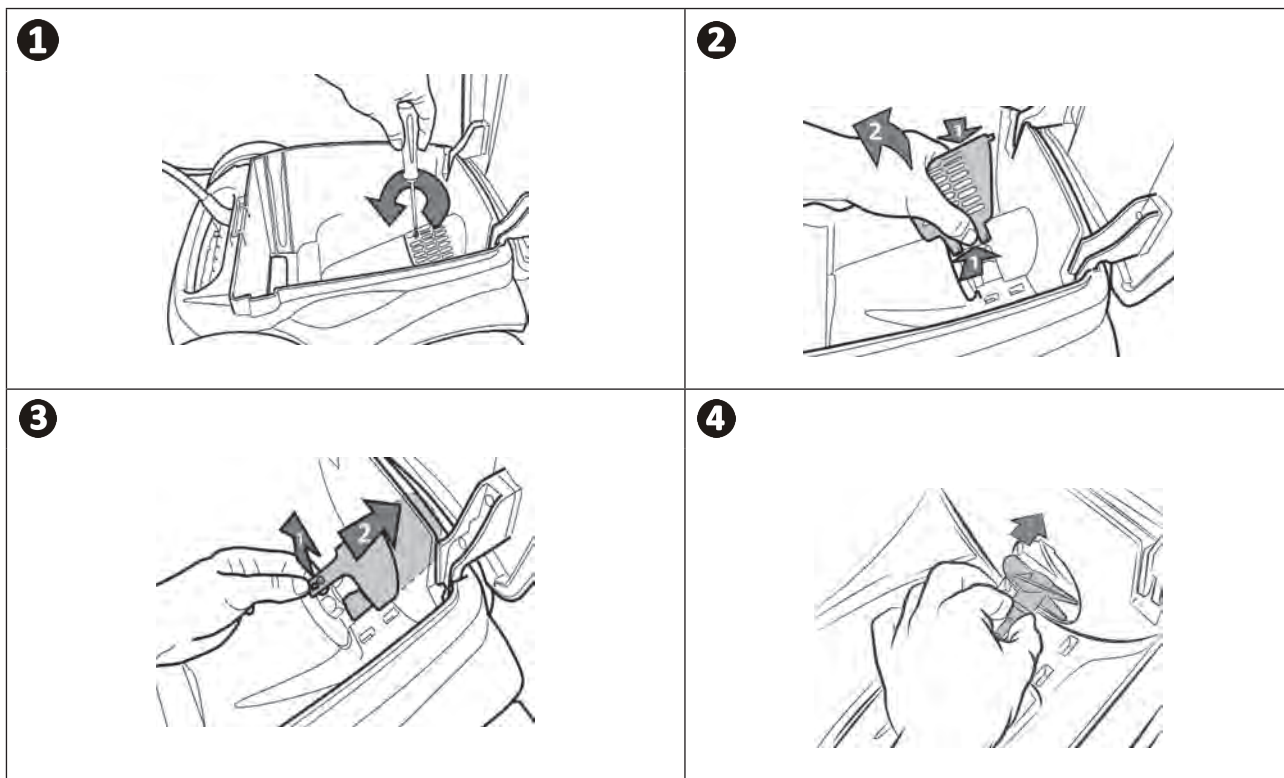

## ➤ 4.4 I Borstels vervangen

### Zijn de borstels versleten?

- Vervang de borstels als de slijtagedetectors lijken op het geval **B**:

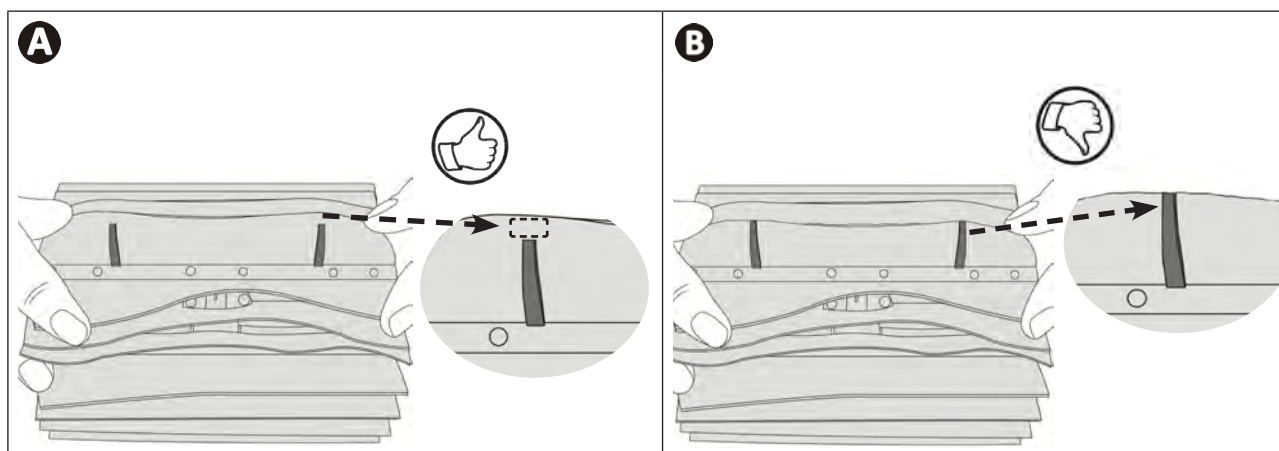

### De versleten borstels verwijderen

- Haal de lipjes uit de gaten waarin zij bevestigd zijn en verwijder de borstels.

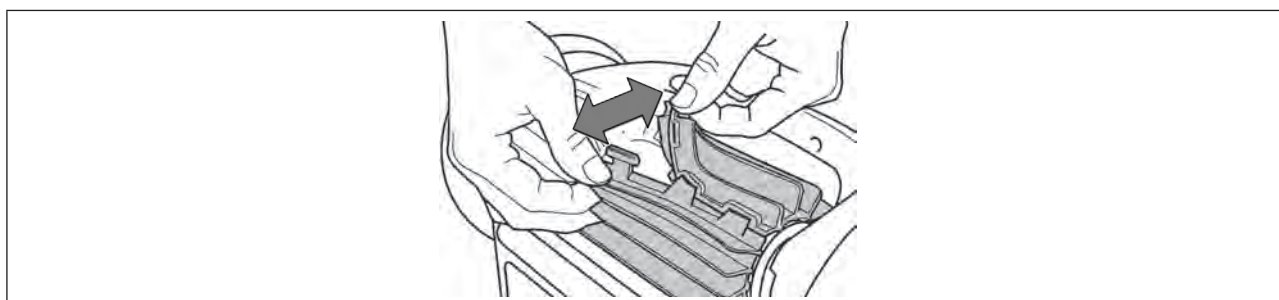

### De nieuwe borstels plaatsen

- Steek de rand zonder lipje onder de borstelhouder (zie afbeelding **1**).
- Rol de borstel om de houder, plaats de lipjes in de bevestigingsgaten en trek aan het uiteinde van elk lipje om de rand over de gleuf te halen (zie afbeelding **2**).
- Knip de lippen af met een schaar, zodat zij op één lijn liggen met de andere lamellen (zie afbeelding **3**).

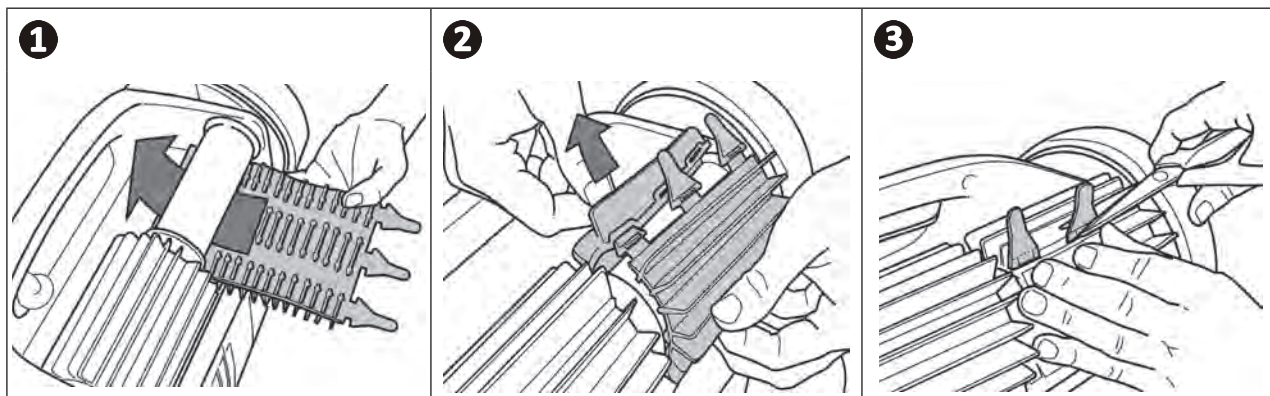

## ➤ 4.5 I Banden vervangen

### Verwijder de versleten banden

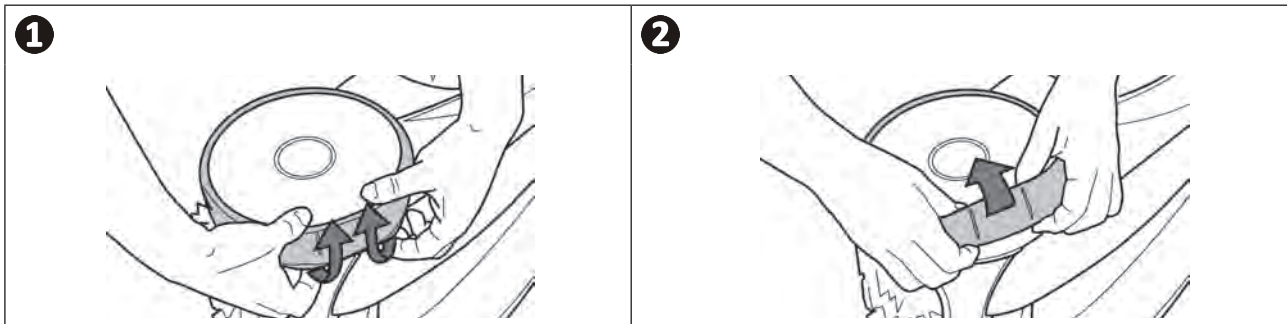

### Plaats de nieuwe banden

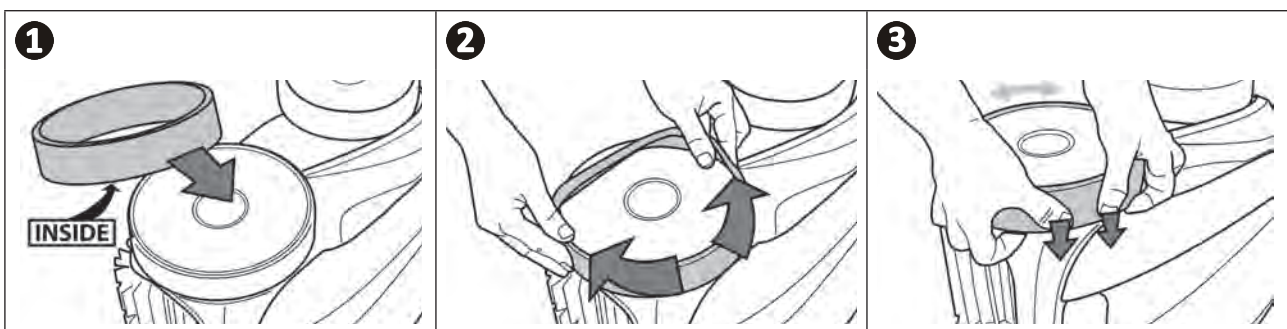







## 5 Probleemoplossing



- Wij verzoeken om, voordat u contact opneemt met de dealer, enkele eenvoudige controles uit te voeren in geval van een storing met behulp van de volgende tabellen.
- Als het probleem aanhoudt, neem dan contact op met de dealer.
-  : Acties enkel voor gekwalificeerde technici

NL











### 5.1 I Gedrag van het apparaat



Een gedeelte van het zwembad is niet correct schoongemaakt	<ul style="list-style-type: none"> <li>• Herhaal de stappen voor onderdompeling (zie § "2.1 I Onderdompeling van de robot in het zwembad") door de plaats van onderdompeling in het zwembad af te wisselen totdat u de optimale plek vindt.</li> </ul>
Het apparaat blijft niet goed op de bodem van het zwembad	<ul style="list-style-type: none"> <li>• Er zit nog lucht in de kap van het apparaat. Herhaal de stappen voor onderdompeling (zie § "2.1 I Onderdompeling van de robot in het zwembad").</li> <li>• De filter is vol of vervuild: de filter reinigen. Als hij verstopt is, reinig hem dan met een zure oplossing (witte azijn bijvoorbeeld). Vervang de filter, indien nodig.</li> <li>• De schroef is beschadigd: </li> </ul>
Het apparaat klimt niet of niet meer tegen de wanden op	<p>In de modus Bodem / Wanden / Waterlijn klimt de robot niet systematisch langs de wand omhoog. De frequentie varieert aan de hand van de cyclus. Het is normaal dat de robot niet perse aan het begin van de cyclus omhoog klimt. Om te bepalen of de robot inderdaad nooit langs de wand omhoog klimt, moet men de robot gedurende een twintigtal minuten observeren.</p> <ul style="list-style-type: none"> <li>• De filter is vol of vervuild: de filter reinigen. Als hij verstopt is, reinig hem dan met een zure oplossing (witte azijn bijvoorbeeld). Vervang de filter, indien nodig.</li> <li>• De banden zijn versleten: vervang ze.</li> <li>• Hoewel het water helder lijkt, kunnen er microscopische algen aanwezig zijn in het zwembad die niet zichtbaar zijn voor het blote oog, maar die de wanden glad maken en het apparaat zo verhinderen te klimmen. Voer een chloorschokbehandeling uit en verlaag de pH enigszins. <b>Laat het apparaat niet in het water tijdens de chloorschokbehandeling</b></li> </ul>
Bij het starten maakt het apparaat geen enkele beweging	<ul style="list-style-type: none"> <li>• Controleer of het stopcontact van het bedieningskastje is aangesloten.</li> <li>• Controleer of er een reinigingscyclus is gestart en dat alle lampjes branden.</li> </ul>
De kabel raakt in de war	<ul style="list-style-type: none"> <li>• Niet de hele kabellengte afwikkelen in het zwembad.</li> <li>• Wikkel de nodige kabellengte af in het zwembad en leg de rest van de kabel op de rand van het zwembad.</li> </ul>
De bedieningskast reageert niet op de toetsaanslagen	<ul style="list-style-type: none"> <li>• Trek de stekker uit het stopcontact, wacht 10 seconden en sluit het netsnoer weer aan.</li> </ul>
Er is een verschil tussen de temperatuur die aangegeven wordt in de applicatie iAquaLink™ en de temperatuur die door een andere thermometer of een ander apparaat gemeten wordt.	<ul style="list-style-type: none"> <li>• Wanneer de robot zich op de bodem van het zwembad bevindt, is het normaal dat er een verschil is tussen de door de robot gemeten temperatuur en de temperatuur gemeten door een thermometer aan het oppervlak van het zwembad of door een ander apparaat.</li> </ul>
De led van de sensor brandt niet terwijl de robot functioneert.	<ul style="list-style-type: none"> <li>• Neem contact op met de  dealer om de toestand van het sensorblok te verifiëren.</li> </ul>

Als het probleem aanhoudt, neem dan contact op met uw dealer: 

## 5.2 I Gebruikerswaarschuwingen

- De waarschuwingen worden zowel op het bedieningskastje als in de applicatie iAquaLink™ weergegeven.
- Volg de hieronder voorgestelde oplossingen om de storing te verhelpen, deze zijn ook te vinden in de applicatie iAquaLink™: druk op  wanneer er een foutcode verschijnt.

Weergave bedieningskastje		Weergave in de app iAquaLink™	Oplossingen
Foutcode (afhankelijk van het model)	Led knippert (afhankelijk van het model) 		
Fout: 01	 x 3	Motor pomp	<ul style="list-style-type: none"> <li>• Verifieer of het vrij draaien van de borstels niet verhinderd wordt door vuil of de kabel.</li> <li>• Verifieer of er niets hindert in de aansluitingszone van de kabel.</li> </ul>
Fout: 02 Fout: 03	 x 2	Aandrijfmotor rechts Aandrijfmotor links	<ul style="list-style-type: none"> <li>• Draai ieder wiel een kwartslag in dezelfde richting totdat de rotatie vloeiend is</li> <li>• Als het probleem hierdoor niet wordt opgelost, neem dan contact op met de dealer voor een complete diagnose.</li> </ul>
Fout: 04	 x 3	Verbruik van de pompmotor	<ul style="list-style-type: none"> <li>• Verifieer of de schroef niet geblokkeerd wordt door vuil of haren.</li> <li>• Reinig de filter zorgvuldig.</li> <li>• Als het probleem hierdoor niet wordt opgelost, neem dan contact op met de dealer voor een complete diagnose.</li> </ul>
Fout: 05 Fout: 06	 x 2	Verbruik aandrijfmotor rechts Verbruik aandrijfmotor links	<ul style="list-style-type: none"> <li>• Verifieer of het vrij draaien van de borstels niet verhinderd wordt door vuil of de kabel.</li> <li>• Verifieer of er niets hindert in de aansluitingszone van de kabel.</li> <li>• Draai ieder wiel een kwartslag in dezelfde richting totdat de rotatie vloeiend is</li> <li>• Als het probleem hierdoor niet wordt opgelost, neem dan contact op met de dealer voor een complete diagnose.</li> </ul>
Fout: 07 Fout: 08	 x 3	Robot buiten het water	<ul style="list-style-type: none"> <li>• Schakel de robot uit.</li> <li>• Reinig de filter zorgvuldig.</li> <li>• Zet hem terug in het water en schudt hem om de luchtbelletjes te bevrijden.</li> <li>• Herstart de cyclus.</li> <li>• Als het probleem hierdoor niet wordt opgelost, neem dan contact op met de dealer voor een complete diagnose.</li> </ul>
Fout: 10	 x 1	Communicatie	<ul style="list-style-type: none"> <li>• Koppel de robot los en daarna weer vast.</li> <li>• Verifieer of de kabel goed is aangesloten op het bedieningskastje.</li> <li>• Verifieer of er niets hindert in de aansluitingszone van de kabel.</li> <li>• Als het probleem hierdoor niet wordt opgelost, neem dan contact op met de dealer voor een complete diagnose.</li> </ul>
Fout: 11	 x 4	Sensorblok	<ul style="list-style-type: none"> <li>• Neem contact op met de dealer om de toestand van het sensorblok te verifiëren.</li> </ul>
Fout: 12	 x 5	Update mislukt of onvolledig	<ul style="list-style-type: none"> <li>• Haal de stekker van het bedieningskastje minstens 15 seconden uit het stopcontact.</li> <li>• Sluit de applicatie iAquaLink™.</li> <li>• Sluit het bedieningskastje aan op de robot.</li> <li>• Sluit het bedieningskastje aan.</li> <li>• Controleer of het bedieningskastje goed is aangesloten op het wifi netwerk (de LED  brandt).</li> <li>• Als het bericht "PROG" niet wordt weergegeven of als de LED  niet snel knippert (afhankelijk van het model), open dan de applicatie iAquaLink™, selecteer de robot en klik op "Updaten".</li> </ul>

Weergave bedieningskastje		Weergave in de app iAquaLink™	Oplossingen
Foutcode (afhankelijk van het model)	Led knippert (afhankelijk van het model) 		
PrOG	 zeer snel	<b>Bezig met updaten</b>	<ul style="list-style-type: none"> <li>• Wacht tot het einde van de update.</li> <li>• Haal de stekker van het bedieningskastje niet uit het stopcontact.</li> </ul>
N/A	N/A	<b>Verkeerde aansluiting</b>	<ul style="list-style-type: none"> <li>• Controleer de toestand van de Bluetooth/ WiFi leds van het bedieningskastje en volg de in de tabel "5.3   Diagnosehulp voor het inloggen op de app iAquaLink™" beschreven stappen.</li> </ul>
N/A	N/A	<b>Er verschijnt een rode punt in de lijst "Mijn apparaten"</b>	<ul style="list-style-type: none"> <li>• Apparaat niet aangesloten op het elektriciteitsnet of op het wifi-thuisnetwerk. Als de punt rood is, terwijl het bedieningskastje is aangesloten en de Bluetooth/ WiFi pictogrammen branden, moet het scherm verfrist worden (door uw vinger van boven naar beneden te laten glijden).</li> <li>• Als het punt groen wordt: het apparaat is klaar voor gebruik.</li> </ul>

Als het probleem aanhoudt, neem dan contact op met de dealer: 

**Een foutcode wissen**







**Met behulp van het bedieningskastje:**

- Na de oplossingen voor het verhelpen van een storing gevolgd te hebben, drukt u op een willekeurige toets om de foutcode te wissen (met uitzondering van de knop ).

**Met behulp van de applicatie iAquaLink™:**

- Na de oplossingen voor het verhelpen van een storing gevolgd te hebben, drukt u op **Fout wissen** of op **OK** om de etappes van deze oplossing later uit te voeren.

### 5.3 I Diagnosehulp voor het inloggen op de applicatie iAquaLink™

Toestand van het bedieningskastje	Mogelijke oorzaken	Oplossingen
<ul style="list-style-type: none"> <li>De led  knippert.</li> </ul>	<ul style="list-style-type: none"> <li>Het bedieningskastje is verbonden met de router, maar niet met de cloudserver (LAN verbonden, WEB niet verbonden).</li> </ul>	<p>Neem contact om met de Internetprovider.</p> <ul style="list-style-type: none"> <li>Koppel het kastje van het wifi-thuisnetwerk t 10 seconden los. Sluit het nieuwe wifi kastje aan en kijk of de leds gaan branden.</li> <li>Verifieer de internetverbinding - er zou een storing in het netwerk kunnen zijn.</li> </ul>
	<ul style="list-style-type: none"> <li>Router 5Ghz niet compatibel.</li> </ul>	<ul style="list-style-type: none"> <li>Vervang de router.</li> </ul>
	<ul style="list-style-type: none"> <li>Verouderde versie van de applicatie</li> </ul>	<ul style="list-style-type: none"> <li>Update de applicatie</li> </ul>
<ul style="list-style-type: none"> <li>Alle leds zijn gedoofd.</li> </ul>	<ul style="list-style-type: none"> <li>Zeer veel licht.</li> </ul>	<ul style="list-style-type: none"> <li>Bedek het apparaat om het te beschermen tegen het zonlicht en verifieer of de lampje gaan branden.</li> </ul>
	<ul style="list-style-type: none"> <li>Bedieningskastje niet aangesloten.</li> </ul>	<ul style="list-style-type: none"> <li>Sluit het bedieningskastje aan (zie "2.2 I Aansluiting van de elektrische voeding").</li> </ul>
	<ul style="list-style-type: none"> <li>Stroomonderbreking.</li> </ul>	<ul style="list-style-type: none"> <li>Verifieer of de hoofdschakelaar onder spanning staat.</li> <li>Verifieer of het stopcontact van stroom voorzien wordt, door hier bijvoorbeeld een ander apparaat op aan te sluiten.</li> </ul>
	<ul style="list-style-type: none"> <li>Internetverbinding verloren.</li> </ul>	<ul style="list-style-type: none"> <li>Verifieer de internetverbinding - er zou een storing in het netwerk kunnen zijn.</li> </ul>
<ul style="list-style-type: none"> <li>De led  is uit.</li> </ul>	<ul style="list-style-type: none"> <li>Internetverbinding verloren.</li> </ul>	<ul style="list-style-type: none"> <li>Verifieer de internetverbinding - er zou een storing in het netwerk kunnen zijn.</li> <li>Controleer of het wifi signaal sterk genoeg is. Er zijn verschillende manieren om de kracht van het wifi-sigitaal te verifiëren: <ul style="list-style-type: none"> <li>Koppel de router (box) van het wifi-thuisnetwerk los en daarna weer vast.</li> <li>Ga via een laptop naar het configuratiepaneel om de toestand van de netwerkverbindingen te bekijken. Verifieer de kracht van het signaal van het draadloze wifi-netwerk op de laptop door de toestand van het bedieningskastje te bekijken.</li> <li>Installeer met behulp van een smartphone of een tablet de applicatie iAquaLink™. Verifieer de kracht van het signaal van het draadloze wifi-netwerk op het mobiele apparaat door de toestand van het bedieningskastje te bekijken. Als het wifi-netwerk zwak is, moet u een wifi repeater installeren.</li> <li>Gebruik een speciale applicatie voor het analyseren van de wifi: er zijn diverse te vinden voor iOS en Android.</li> </ul> </li> </ul>
	<ul style="list-style-type: none"> <li>Zwak wifi signaal*.</li> </ul>	
<ul style="list-style-type: none"> <li>De led  brandt, maar er is geen wifi verbinding (of deze is onregelmatig). De melding "Verkeerde Aansluiting" wordt weergegeven op het scherm van de applicatie iAquaLink™.</li> </ul>	<ul style="list-style-type: none"> <li>Het bedieningskastje staat te ver van het kastje van het wifi-thuisnetwerk.</li> </ul>	<ul style="list-style-type: none"> <li>Plaats tijdens de eerste configuratie het bedieningskastje van de robot zo dicht mogelijk bij de router (box) van het wifi-thuisnetwerk. Gebruik geen verlengsnoer (zie "2.2 I Aansluiting van de elektrische voeding"), en herhaal daarna de configuratie-etappes (zie "3.2 I Eerste configuratie van de robot"): <ul style="list-style-type: none"> <li>Sluit het bedieningskastje aan in de buurt van het zwembad wanneer de led  eenmaal brandt.</li> <li>Als de led  niet gaat branden, sluit dan het bedieningskastje opnieuw aan, maar dicht bij het huis.</li> <li>Als de led  nog steeds niet brandt, moet er een wifi repeater geïnstalleerd worden.</li> </ul> </li> </ul>

Toestand van het bedieningskastje	Mogelijke oorzaken	Oplossingen
<ul style="list-style-type: none"> <li>De led  brandt en de melding "PROG" wordt weergegeven (afhankelijk van het model). <b>Er verschijnt informatie in de applicatie.</b></li> <li>De knoppen kunnen niet geactiveerd worden.</li> <li>De led  brandt niet tijdens deze operatie.</li> </ul>	<ul style="list-style-type: none"> <li>Er is een update van de software bezig.</li> </ul>	<ul style="list-style-type: none"> <li>Wacht tot het einde van de update.</li> <li>Tijdens het updaten mag de voedingskabel van de robot niet losgekoppeld worden.</li> </ul>

NL

**\*Een zwak wifi signaal kan meerdere oorzaken hebben**

- De afstand tussen de router (box) en het bedieningskastje van de robot,
- Het type router (box),
- Het aantal muren tussen de router (box) en het bedieningskastje van de robot,
- De internetprovider,
- enz.

## 5.4 I Update van de aangesloten robots

De aangesloten robots kunnen updates ontvangen waarmee nieuw ontwikkelde functies of productverbeteringen worden toegevoegd. Deze verbeteringen zijn niet altijd zichtbaar voor de gebruiker.



De robot kan niet vanuit de applicatie gestuurd worden zolang de update niet geïnstalleerd is.

Wanneer een update beschikbaar is (te zien in de applicatie iAquaLink™, zie afbeelding 1) volgen hierna enkele aanbevelingen die u moet lezen alvorens op de knop voor het starten van de installatie te drukken:

- Plaats de robot en het bedieningskastje zo dicht mogelijk bij de router van het wifi thuisnetwerk.
- Controleer of de kwaliteit van het wifi signaal goed is;
- Laat de stekker van het bedieningskastje in het stopcontact en de robot aangesloten op het bedieningskastje tot aan het einde van de installatie;
- Het bedieningskastje moet aangesloten zijn op het wifi thuisnetwerk en de applicatie iAquaLink™ moet geopend zijn.

**De update starten:**

- Druk op de knop (zie afbeelding 1) om de installatie te starten via de applicatie iAquaLink™;
- Het updaten is bezig, er verschijnt een bericht (zie afbeelding 2); Het is niet mogelijk een reinigingscyclus te starten zolang het updaten bezig is. Over het algemeen duurt een update 10 tot 20 minuten;
- Er wordt een bericht weergegeven wanneer de update voltooid is (zie afbeelding 3).
- Als het installeren na 60 minuten nog niet gelukt is, verschijnt er een foutmelding (zie afbeelding 4), zie "5.2 I Gebruikerswaarschuwingen".

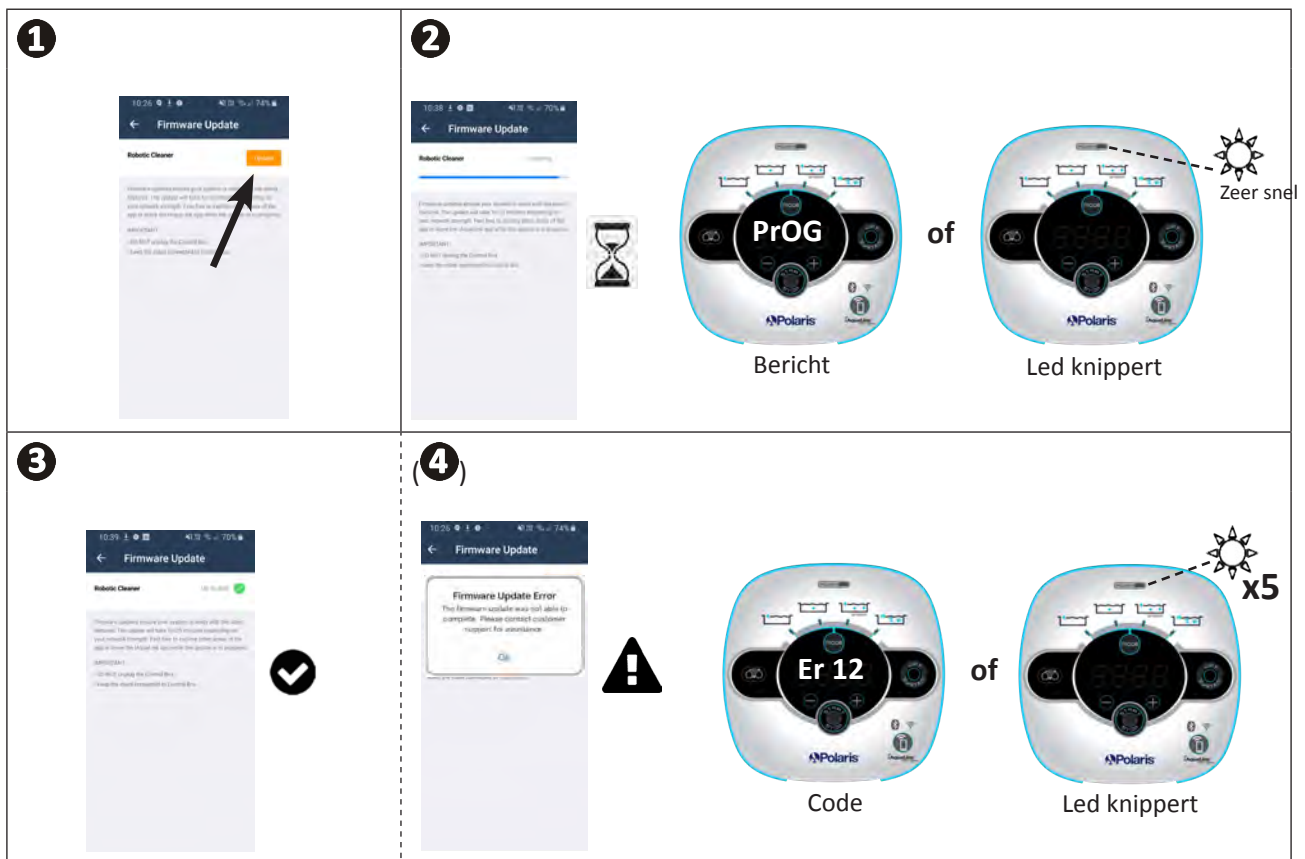

\* De berichten van de applicatie iAquaLink™ kunnen in de loop van de tijd veranderen.



### Recycling

Dit symbool wordt opgelegd door de Europese AEEA-richtlijn 2012/19/EU (richtlijn betreffende afgedankte elektrische en elektronische apparatuur) en betekent dat uw apparaat niet met het huisvuil mag worden weggegooid. Dit moet selectief worden verwerkt voor hergebruik, recyclage of herstelling. Als het apparaat mogelijk milieugevaarlijke stoffen bevat, dan moeten deze verwijderd of geneutraliseerd worden. Vraag uw dealer om informatie over de wijze van recycling.



Votre revendeur  
*Your retailer*

Modèle appareil  
*Appliance model*

Numéro de série  
*Serial number*

Pour plus d'informations, enregistrement produit et support client :  
*For more information, product registration and customer support:*

**[www.polarispool.eu](http://www.polarispool.eu)**



ZPCE - ZA La Balme - 31450 Belberaud - S.A.S.U. au capital de 1 267 140 € / SIRET 395 068 679 00046 / RCS TOULOUSE

