

SIROCCO²

Návod k instalaci a použití – Česky
Tepelné čerpadlo
Překlad originálního návodu z francouzštiny

CS

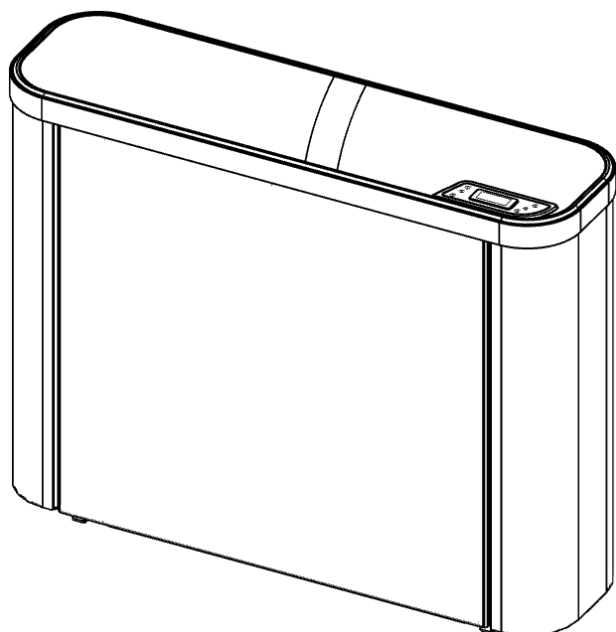

Další dokumenty najdete na:
www.zodiac.com





UPOZORNĚNÍ



Než začnete jednotku používat, pozorně si přečtěte pokyny v tomto návodu.

VŠEOBECNÁ UPOZORNĚNÍ

- Nedodržení těchto pokynů může způsobit poškození majetku nebo vážné zranění, či dokonce smrt.
- Údržbářské a opravářské práce je oprávněná provádět pouze osoba kvalifikovaná v příslušných technických oblastech (elektřina, hydraulické nebo chladicí systémy). Kvalifikovaný technik provádějící zásah na zařízení musí používat/nosit osobní ochranné prostředky (např. bezpečnostní brýle, ochranné rukavice atd.), aby bylo sníženo riziko zranění, ke kterému může při provádění zásahu na zařízení dojít.  
- Před zásahem do zařízení se vždy ujistěte, zda je zařízení odpojené od elektrické sítě a zabezpečené.
- Zařízení je určeno pro specifické využití pro bazény a lázně, nesmí být používáno k žádným jiným účelům, než ke kterým bylo navrženo.
- Toto zařízení nesmějí používat osoby (včetně dětí) se sníženými fyzickými, smyslovými nebo duševními schopnostmi nebo bez patřičných zkušeností nebo znalostí, pokud osoba odpovědná za jejich bezpečnost nezajistí jejich dohled a neseznámí je s pokyny pro používání. Dohlédněte na děti, aby si se zařízením nehrály.
- Toto zařízení mohou používat děti starší 8 let a osoby se sníženými fyzickými, smyslovými nebo duševními schopnostmi nebo s nedostatečnými zkušenostmi či znalostmi, pokud jsou pod dohledem nebo pokud byly poučeny o používání zařízení bezpečným způsobem a rozumí případným nebezpečím. Čištění a údržbu nesmějí provádět děti bez dozoru.
- Zařízení musí být instalováno v souladu s instrukcemi výrobce a v souladu s platnými místními a vnitrostátními předpisy. Instalační technik je zodpovědný za instalaci zařízení a za dodržování národních předpisů pro instalaci. Výrobce nenesе žádnou odpovědnost v případě nedodržování místních platných norem pro instalaci.
- V případě jakékoli jiné činnosti než jednoduché údržby zařízení popsané v tomto návodu, kterou provádí uživatel, kontaktujte kvalifikovaného pracovníka.
- V případě poruchy zařízení se nesnažte zařízení opravit sami, kontaktujte kvalifikovaného technika.
- Odstranění nebo vyřazení některého z bezpečnostních prvků automaticky ruší záruku, stejně jako nahrazení dílů neoriginálními náhradními díly.
- Nerozprašujte insekticidy ani jiné chemické látky (hořlavé i nehořlavé) směrem k zařízení, mohlo by dojít k poškození krytu a vzniku požáru.
- Během provozu přístroje se nedotýkejte ventilátoru ani pohyblivých částí, nepřibližujte se k nim s jakýmkoli předměty a do jejich blízkosti nedávejte prsty. Pohyblivé části mohou způsobit vážné či dokonce smrtelné úrazy.

UPOZORNĚNÍ TÝKAJÍCÍ SE ELEKTRICKÝCH PŘÍSTROJŮ

- Elektrické napájení zařízení musí být chráněno proudovým chráničem 30 mA v souladu s normami platnými v zemi instalace.
- Pro připojení zařízení nepoužívejte prodlužovací kabel; zapojte jej přímo do příslušného napájecího okruhu.
- Do napájecího okruhu zařízení je nutné nainstalovat vhodný systém odpojování shodný se všemi příslušnými místními a národními požadavky pro přepětí kategorie III, ve kterém dojde k odpojení všech pólů napájecího okruhu. Tento systém odpojování nedodáváme se zařízením a musí ho dodat odborná firma zabývající se instalací.
- Před každým úkonem ověřte, zda:
 - požadované vstupní napětí uvedené na typovém štítku zařízení odpovídá napájecímu napětí v rozvodu,

CS

- je napájecí proud rozvodu slučitelný s elektrickou spotřebou zařízení a zda je rozvod řádně uzemněný.
- V případě nesprávného fungování, nebo pokud zařízení vydává zápach, okamžitě jej vypněte, odpojte od napájení a kontaktujte odborníka.
- Před jakýmkoliv údržbovými či opravnými pracemi na zařízení zkontrolujte, zda je odpojeno od napětí a napájení elektrickým proudem. Mimo to je vhodné zkontrolovat, zda je (v opačném případě) vypnuto ohřívání a zda je veškeré ostatní vybavení nebo příslušenství rovněž odpojeno od napájecího okruhu.
- Neodpojujte a znovu nezapojujte přístroj během provozu.
- Pro odpojení přístroje netahejte za napájecí kabel.
- Pokud je poškozen napájecí kabel, musí být vyměněn pouze výrobcem, autorizovaným zástupcem nebo opravárenskou dílnou.
- Neprovádějte opravy ani údržbu na zařízení mokřma rukama nebo na mokřem zařízení.
- Před zapojením zařízení do zdroje elektrického napětí zkontrolujte, zda je v pořádku připojovací blok nebo zásuvka, do které bude zařízení zapojeno, a nejsou ani poškozené nebo zrezivělé.
- Pro všechny prvky nebo podsestavy obsahující baterii: nedobíjejte baterii, nedemontujte ji, nevhazujte ji do ohně. Nevystavujte vysokým teplotám nebo přímému slunečnímu světlu.
- V bouřkovém období zařízení odpojte od elektrického napájení, abyste zabránili jeho poškození v případě zásahu bleskem.
- Neponořujte zařízení do vody (s výjimkou robotů) nebo do bláta.

UPOZORNĚNÍ SOUVISEJÍCÍ S PŘÍSTROJI OBSAHUJÍCÍMI CHLADIVO R410A

- Médium R410A nevypouštějte do vzduchu. Jedná se fluorový plyn se skleníkovým efektem, zahrnutý v Kjótském protokolu, s potenciálem globálního oteplování (GWP) = 2088 (evropský předpis EU 517/2014).
- Při uvedení do provozu a poté vždy jednou ročně je nutné provést kontrolu chladicího okruhu, zda z něj neuniká chladivo, což je v souladu s příslušnými normami a předpisy týkajícími se ochrany životního prostředí a instalace, zejména s rozhodnutím č. 2015-1790 a/nebo s evropským předpisem EU 517/2014. Tuto kontrolu musí provést odborník certifikovaný pro chladicí zařízení.

INSTALACE A ÚDRŽBA

- Přístroj nesmí být instalován v blízkosti hořlavých materiálů nebo otvoru odběru vzduchu sousední budovy.
- U některých zařízení je povinné používat následující typ příslušenství: „ochranná mříž“ v případě, že jsou nainstalovaná v místě, kde přístup není upraven předpisy.
- Během instalace, odstraňování poruch, údržby je zakázáno používat potrubí jako schůdky: pod tlakem se může potrubí narušit a chladicí médium by mohlo způsobit vážná popálení.
- Během fáze údržby přístroje je nutné zkontrolovat složení a stav teplovodní kapaliny a také nepřítomnost stop chladicí kapaliny.
- Během každoroční kontroly těsnosti přístroje v souladu s platnými zákony ověřte, zda jsou tlakové spínače pro vysoký a nízký tlak správně připojené k chladicímu obvodu a zda přeruší elektrický obvod v případě vypnutí.
- Během fáze údržby se ujistěte, zda se kolem chladicích komponent nenacházejí stopy koroze nebo olejové skvrny.
- Před každým zásahem do chladicího obvodu je nezbytné přístroj vypnout a před umístěním snímačů teploty nebo tlaku vyčkat několik minut. Teploty některých zařízení, jako je kompresor a potrubí, mohou překročit 100 °C a vysoké tlaky mohou způsobit vážné popáleniny.

ODSTRANĚNÍ ZÁVAD

- Všechny pájecí operace musí být provedené kvalifikovanými svářeči.
- Potrubí může být nahrazeno pouze měděnou trubkou vyhovující normě NF EN 12735-1.
- Detekce úniků, případ zkoušky pod tlakem:
 - nikdy nepoužívejte kyslík ani suchý vzduch, riziko požáru nebo výbuchu,
 - použijte bezvodý dusík nebo směs dusíku a chladiva uvedeného na typovém štítku,
 - tlak u zkoušky nízkého a vysokého tlaku nesmí překročit 42 barů (u média R410A) v případě, že je přístroj vybaven manometrem.
- U potrubí vysokotlakého okruhu provedeného měděnou trubkou o průměru = nebo $>1\frac{5}{8}$ si vyžádejte u dodavatele osvědčení §2.1 podle normy NF EN 10204 a uschovejte ho v technickém spisu instalace.
- Technické informace o bezpečnostních nárocích různých aplikovaných směrnice jsou uvedené na typovém štítku. Všechny tyto informace je nutno zaznamenat do návodu k instalaci zařízení, který musí být součástí technické složky instalace: model, kód, výrobní číslo, maximální a/nebo minimální povolená teplota, maximální povolený tlak, rok výroby, značení CE, adresa výrobce, chladicí médium a hmotnost, elektrické parametry, termodynamický a akustický výkon.

CS

Recyklace



Tento symbol požadovaný evropskou směrnicí DEEE 2012/19/UE (směrnice o zpracování elektrických a elektronických zařízení na konci jejich životnosti) znamená, že váš přístroj nesmí být vyhozen do směsného odpadu. Toto zařízení bude předmětem odděleného sběru za účelem dalšího použití, recyklace nebo valorizace. Pokud obsahuje látky, které jsou potenciálně nebezpečné pro životní prostředí, je nutné je zlikvidovat nebo neutralizovat.

O podmínkách recyklace se prosím informujte u svého prodejce.



- Před jakýmkoliv zásahem do zařízení je nezbytně nutné seznámit se s tímto návodem k instalaci, s příručkou „Záruky“ dodanou spolu se zařízením, jinak hrozí nebezpečí hmotných škod, vážných nebo dokonce smrtelných úrazů a zrušení záruky.
- Uchovejte a zpřístupněte tyto dokumenty pro pozdější nahlédnutí po celou dobu životnosti přístroje.
- Bez schválení společnosti Zodiac® je zakázáno tento dokument jakýmkoliv způsobem rozšiřovat či měnit.
- Společnost Zodiac® své výrobky neustále zdokonaluje, co se týče kvality, proto informace obsažené v tomto dokumentu mohou být změněny bez předchozího upozornění.

OBSAH



1 Vlastnosti

5

1.1 | Popis

5

1.2 | Rozměry a značení

6

1.3 | Technické vlastnosti

7

1.4 | Podmínky fungování

7



2 Instalace

8

2.1 | Podmínky instalace

8

2.2 | Instalace do specifického prostředí (zařízení upevněné na stěně)

9

2.3 | Připojení odtoku kondenzátu

10

2.4 | Přístup ke svorkám elektrických přípojek

11

2.5 | Připojení elektrického napájení

12

2.6 | Přípojky volitelného vybavení

13



3 Použití

14

3.1 | Popis uživatelského rozhraní

14

3.2 | Uvedení do provozu

15

3.3 | Konfigurace zařízení

16

3.4 | Uživatelské funkce

20



4 Údržba

23

4.1 | Údržba

23



5 Řešení problémů

25

5.1 | Fungování zařízení

25

5.2 | Zobrazení kódu alarmu

26

5.3 | Parametry fungování

28

5.4 | Elektrická schémata

29



Doporučení pro snazší kontakt s prodejcem:

- Poznamenejte si kontaktní údaje svého prodejce, abyste je snadno našli, a vyplňte informace o „výrobku“ na zadní části návodu, tyto informace bude prodejce požadovat.



1 Vlastnosti

CS

1.1 | Popis

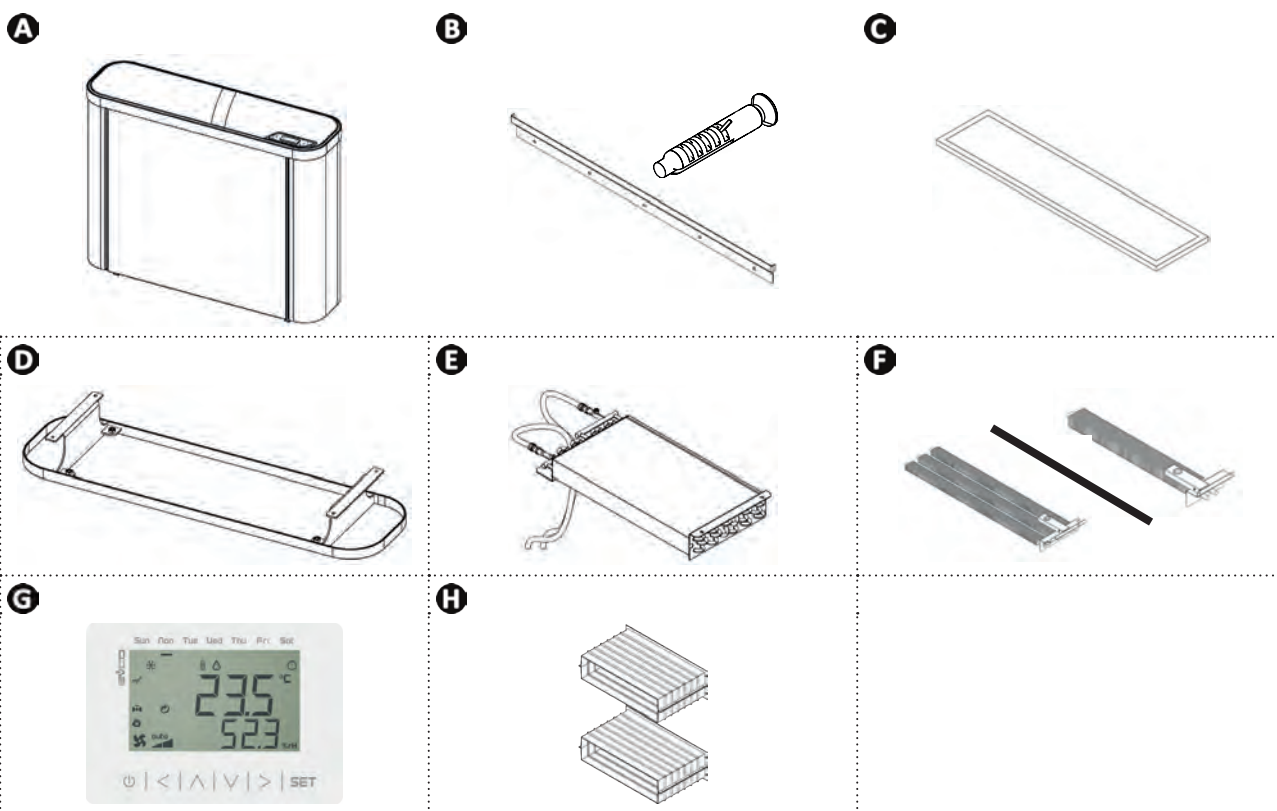

A		SIROCCO ²
B	Kroužek pro upevnění na zeď + šroub (5x Ø6 mm)	✓
C	Filtr	✓
D	Noha	+
E	Sada „baterie na teplou vodu“	+
F	Sada „elektrická záloha“	+
G	Sada „dálkové ovládání“	+
H	Sada pro „vestavění“	+

✓: Součástí dodávky

+: K dispozici jako příslušenství

1.2 I Rozměry a značení

SIROCCO ²	2M	3M	5M	5T
A	1060 mm		1410 mm	
B	300 mm			
C	800 mm			

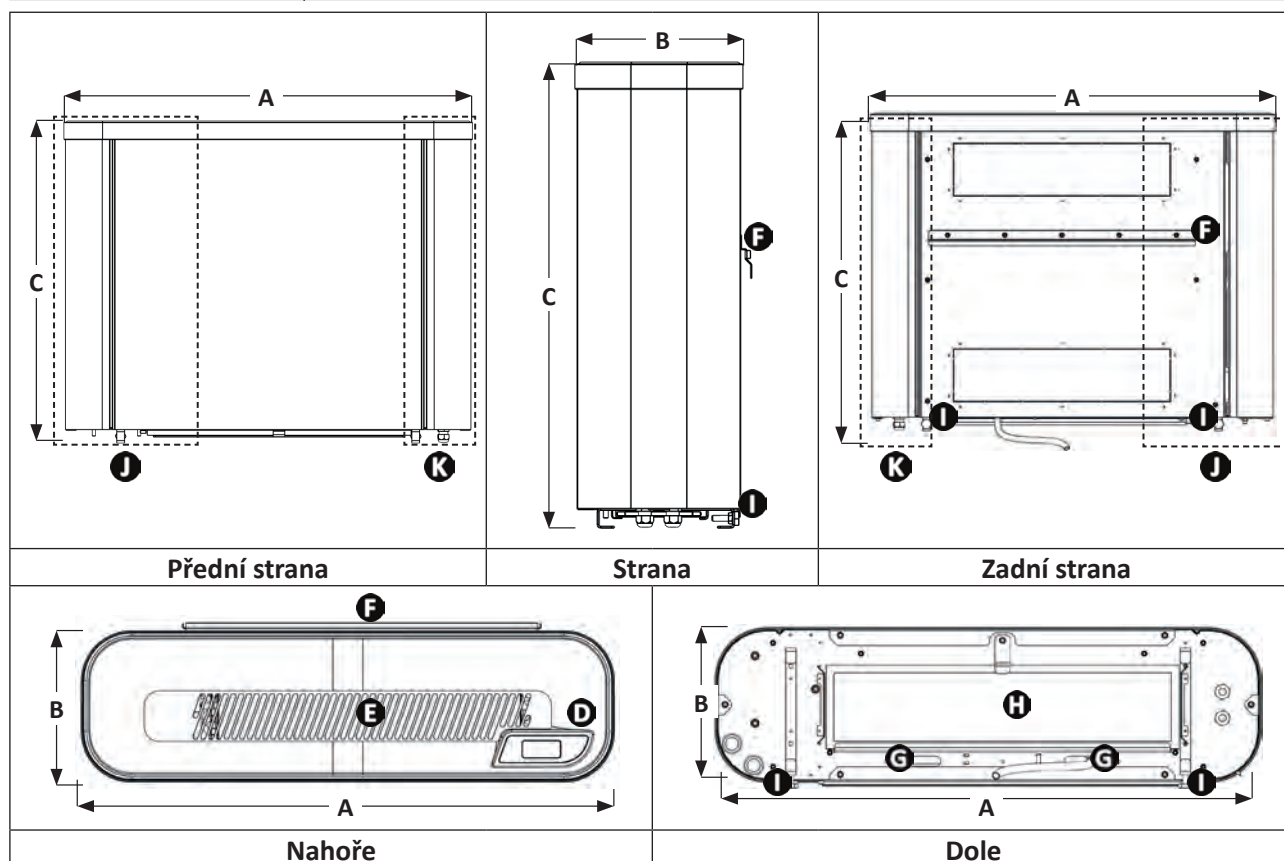

D	Uživatelské rozhraní
E	Ventilační mřížka
F	Integrovaný kroužek pro upevnění na zeď
G	Výstupy odtoku kondenzátu
H	Filtr + mřížka nasávání
I	Stavěcí šroub
J	Chladicí část
K	Elektrická část

1.3 I Technické vlastnosti

SIROCCO ² (bez volitelného vybavení)		2M	3M	5M	5T
Napětí		220–240 V/1/50 Hz			380–400 V/3/50 Hz
Třída znečištění		I			
Stupeň znečištění		2			
Kategorie přepětí		II			
Nominální spotřeba proudu	A	5,5	9,8	12,1	4,7
Maximální spotřeba proudu	A	8,7	14,3	18,5	7,3
Minimální průřez kabelu ¹	mm ²	3 x 2,5			5 x 2,5
		3G2,5			5G2,5
Odvlhčovací kapacita ²	L/h	2,5	3,5	5,5	5,5
Příkon ²	W	1210	2150	2660	2720
Průtok vzduchu (režim „Standard“)	m ³ /h	600	800	1000	
Akustický výkon: režim „Standard“	db(A)	61,5	65	63,5	64,5
Akustický výkon: režim „Silence“	db(A)	58,5	62	60	61
Přibližná hmotnost	kg	72	83	103	
Chladicí plyn		R410A			
Náplň chladicího plynu	kg	0,88	1,15	1,65	1,65
	TeqCO ²	1,84	2,40	3,44	3,44
Servisní tlak (max/min)	bar	42/12			
	MPa	4,2/1,2			
Servisní teplota (max/min)	°C	65/-16			
Stupeň krytí		IPX4			

Volitelné vybavení „elektrická záloha“

Výkon	W	2000	3000	4500	4500
Nominální spotřeba proudu	A	9,1	13,7	20,5	6,8

Volitelné vybavení „baterie na teplou vodu“: vstupní teplota vody min. 70 °C/max. 90 °C

Výkon	W	7070	8110	11090	11090
Průtok vody	m ³ /h	0,3	0,35	0,47	0,47
Ztráta tlaku	kPa	27,85	38,85	34,51	34,51

Volitelné vybavení „baterie na teplou vodu“: vstupní teplota vody min. 40 °C/max. 50 °C

Výkon	W	2150	3160	3710	3710
Průtok vody	m ³ /h	0,18	0,27	0,31	0,31
Ztráta tlaku	kPa	15,77	22,87	17,31	17,31

¹ Hodnoty jsou orientační pro max. délku 20 metrů a je nutné je zkontrolovat a přizpůsobit podle podmínek instalace a podle norem země instalace.
² Model bez volitelného vybavení, za následujících nominálních podmínek: vzduch 30 °C, vlhkost vzduchu 70 %.

1.4 I Podmínky fungování

Rozsah fungování¹:

- Funkce odvlhčování: od 10 °C do 40 °C.
- Funkce ohřevu: od 5 °C do 40 °C.

Optimální podmínky pro koupání:

- 26 °C ≤ Teplota místnosti s bazénem ≤ 28 °C.
- 60 % ≤ Relativní vlhkost vzduchu ≤ 70 %.

¹ Teplota v místnosti s bazénem.



- Pro zajištění nejlepších podmínek ke koupání můžete nastavit předepsanou hodnotu teploty vzduchu na stejnou úroveň, jako je teplota vody.

CS



2 Instalace

2.1 I Podmínky instalace

- Pokud je zařízení instalované a chráněné elektrickým jističem s maximální intenzitou 30 mA, musí být nainstalováno min. 2 metry od okraje bazénu.
- Pokud není zařízení nainstalováno s jističem, je nutné ho instalovat min. do vzdálenosti 3,5 metru od okraje bazénu.
- Zařízení nezdvihejte tak, že ho uchopíte za skříň – používejte popruhy (nejsou součástí dodávky, viz § „1.1.1 I Umístění zařízení“).
- Zařízení nainstalujte vodorovně, aby nedocházelo k přetékání nádrže na kondenzát (nastavení pomocí šestihranných šroubů, viz § „2.2 I Instalace do specifického prostředí (zařízení upevněné na stěně)“).
- Je možná pouze instalace do vnitřního prostoru: zajistěte snadný přístup k zařízení pro údržbu a připojení
- Pozor na filtr: nechte nejméně 10 centimetrů pod ním volných. Pokud k tomu nedojde, náklady na údržbu zařízení nemůžeme uhradit.
- Před ventilační a sací mříž nestavějte žádné předměty.
- Povinně instalujte antivibrační podložky (součástí dodávky) mezi zařízení a stěnu, na které je umístěno.
- Stěna musí mít dostatečnou nosnost pro hmotnost zařízení (viz § „1.2 I Technické vlastnosti“).
- Místnost s bazénem s vysokými stropy nebo s odkrytými trámy: destratifikace horní části místnosti = jeden nebo více ventilátorů s lopatkami z PVC nebo odsavač vzduchu s přívodem čerstvého vzduchu. Pozor! Zařízení na 230 Vac = kromě objemu 1 (viz níže).



- **Riziko stratifikace:**
 - výška místnosti <4 až 5 metrů: řízená mechanická ventilace nebo odsavač,
 - výška místnosti <5 až 8 metrů: stropní ventilátory s velkými lopatkami.
- **Podmínky v budově:** místnost s bazénem = vysoká vlhkost vzduchu, při stavbě budovy je třeba zajistit:
 - aby byly použité materiály vhodné pro použití u bazénu,
 - aby byly stěny dostatečně utěsněné a izolované, aby v místnosti nedocházelo ke vzniku kondenzace, když vlhkost vzduchu dosáhne 60 až 70 %.

Budovy s odlehčenou konstrukcí (veranda, přístřešek apod.) : nehrozí poškození konstrukce v případě tvorby rosy, protože je konstruována tak, aby jí odolala (stejně jako vlhkosti vzduchu 70 %).

- **Ventilace, obnova vzduchu:**
 - soukromý bazén: velice doporučujeme
 - bazén pro veřejnost: povinnáObnova vzduchu může být zajištěna pomocí:
 - jednoduché řízené mechanické ventilace,
 - nástěnného odsavače nebo střechem s mříží pro vstup čerstvého vzduchu.Ventilace zajistí hygienickou výměnu vzduchu, vyvětrání případných chloraminů nebo jiných korozivních chemických produktů přítomných ve vzduchu a odvětrání příliš teplého vzduchu a současně přispívá k odvlhčování místnosti.
- Instalaci zařízení proveďte podle standardu IEC/HD 60364-7-702 a podle platných národních předpisů pro bazény.



Doporučení: Snížení hluku odvlhčovače

- Zařízení instalujte do volného prostoru (zvukové vlny se odrážejí od povrchů).
- Aktivujte režim „Silence“ (viz § „3.4.4 Aktivace/deaktivace režimu „Silence““), odvlhčovač bude fungovat s nižší hladinou hluku s mírně slabším výkonem odvlhčování.

➤ 2.2 I Instalace do specifického prostředí (zařízení upevněné na stěně v prostoru bazénu)

2.2.1 Umístění zařízení

- Pro přemístění zařízení jsou potřeba nejméně dvě osoby.
- Používejte popruhy (nejsou součástí dodávky) pro zdvihání zařízení, abyste ho při umísťování nepoškodili.
- Popruhy umístěte podle tečkovaných čar na schématu níže:

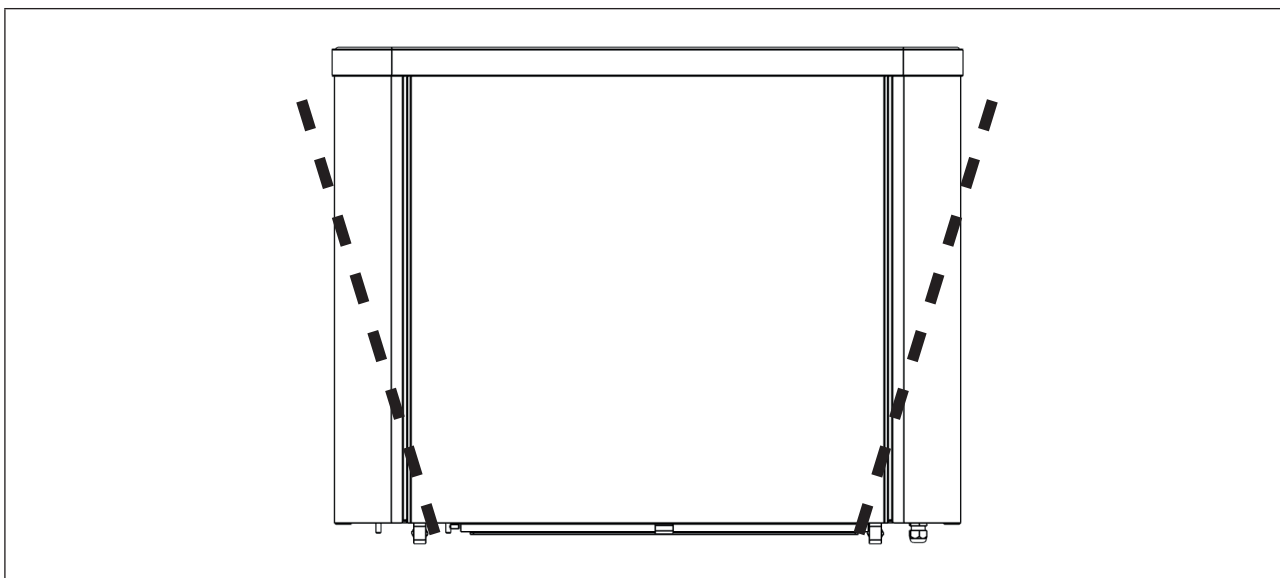

CS



Informace: Hmotnost zařízení

- Levá strana zařízení (při pohledu zepředu) je těžší než pravá strana.

2.2.2 Výběr umístění



- Zařízení je nutné připevnit ke stěně, aby nedošlo k jeho pádu, i když je vybaveno podstavovou nohou.

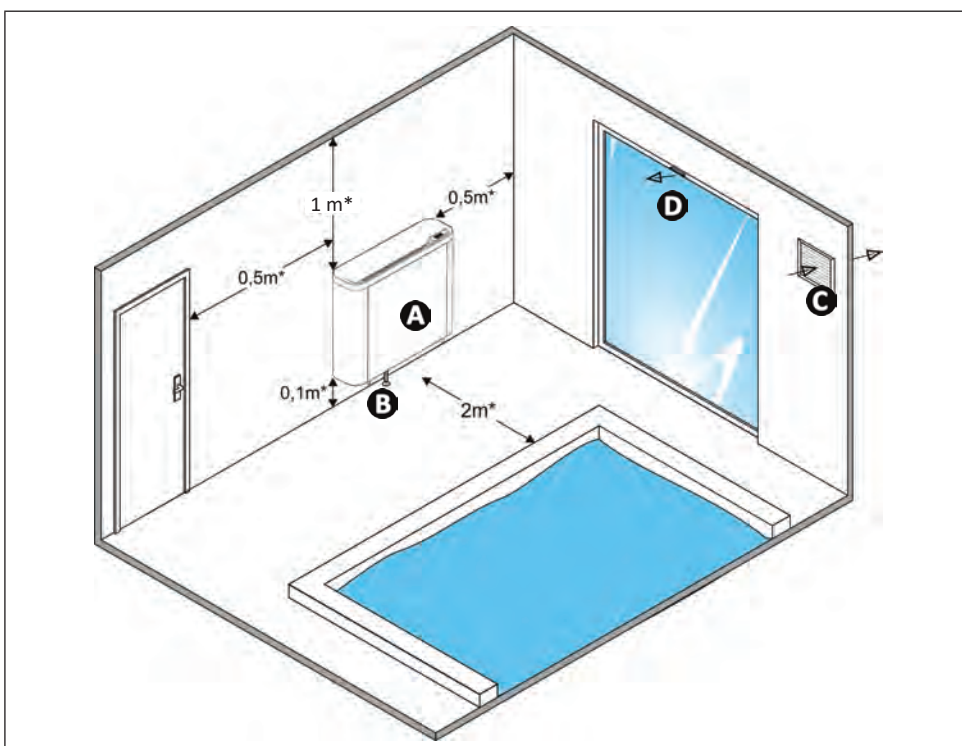

- A:** SIROCCO²
- B:** Odtok kondenzátu
- C:** Systém obnovy vzduchu
- D:** Vstup čerstvého vzduchu

* Minimální vzdálenost

- Pro upevnění zařízení na stěnu („pevnou“) postupujte následujícím způsobem:

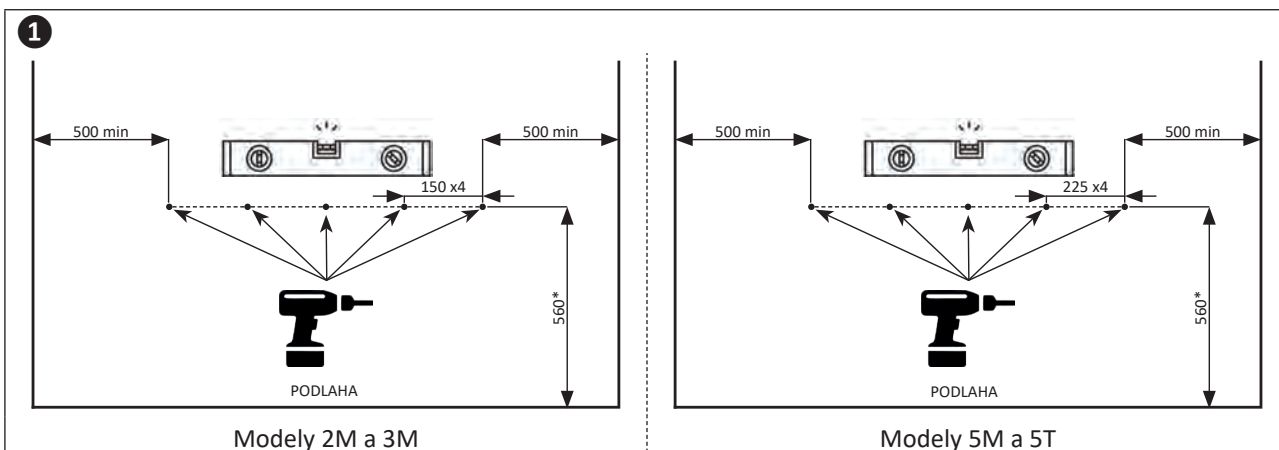

*Vzdálenost, kterou je nutné dodržet, když je odvlhčovač namontován s nohou. Pokud tomu tak není, může se tato vzdálenost zvětšovat.

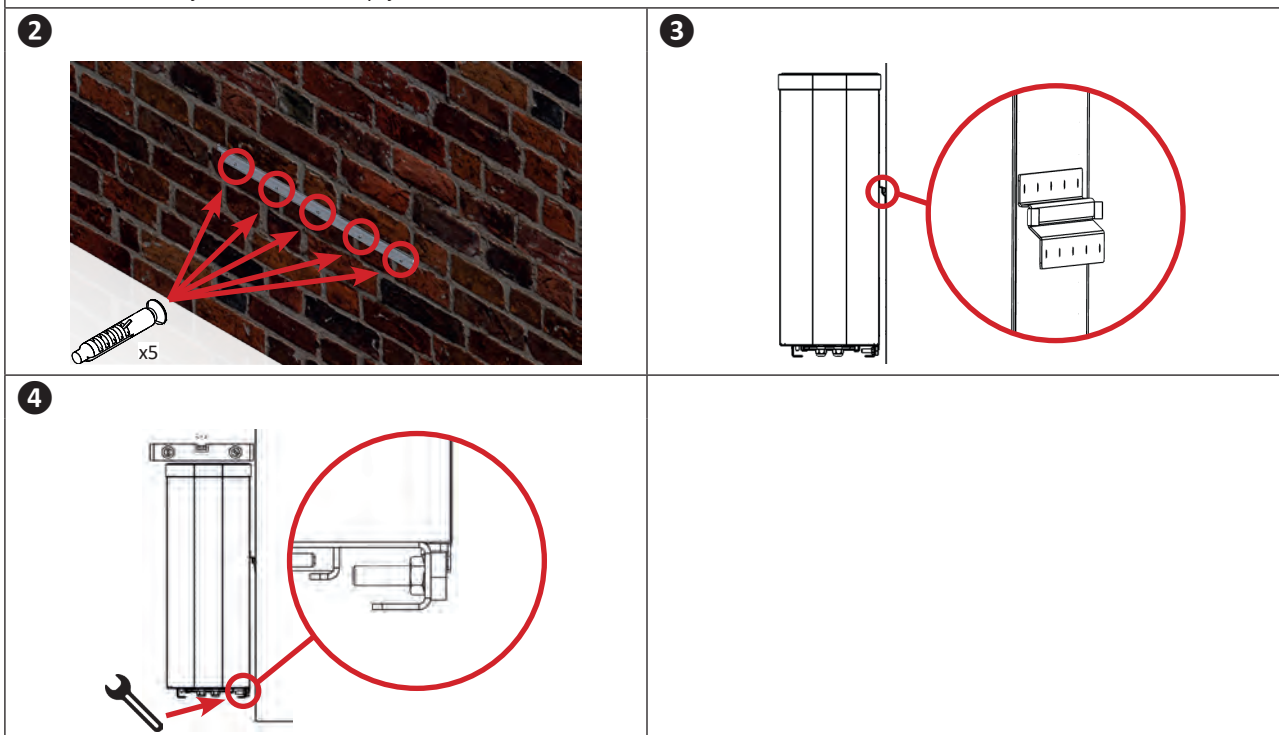

2.3 I Připojení odtoku kondenzátu

- Pro správný odtok je nutné zajistit dostatečný spád.
- Odtok musí být realizován prostřednictvím sifonu nebo výlevky.
- Výstupy jsou umístěné pod zařízením.
- Dbejte na to, aby byl sifon naplněný vodou tak, aby docházelo k nasávání vzduchu v trubce odtoku kondenzátu.

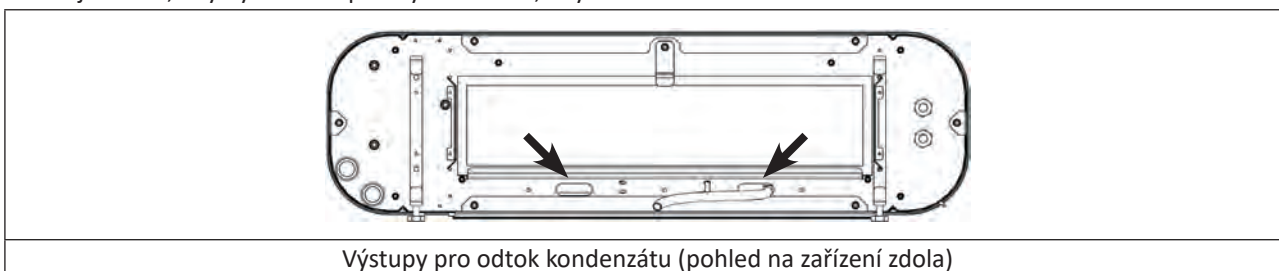

Výstupy pro odtok kondenzátu (pohled na zařízení zdola)



Doporučení: Odtok kondenzátu

Pozor, ze zařízení může vytéct i několik litrů vody denně.

Proto důrazně doporučujeme zapojit odtok do vhodného systému pro odvádění odpadních vod.

2.4 I Přístup ke svorkám elektrických přípojek

CS

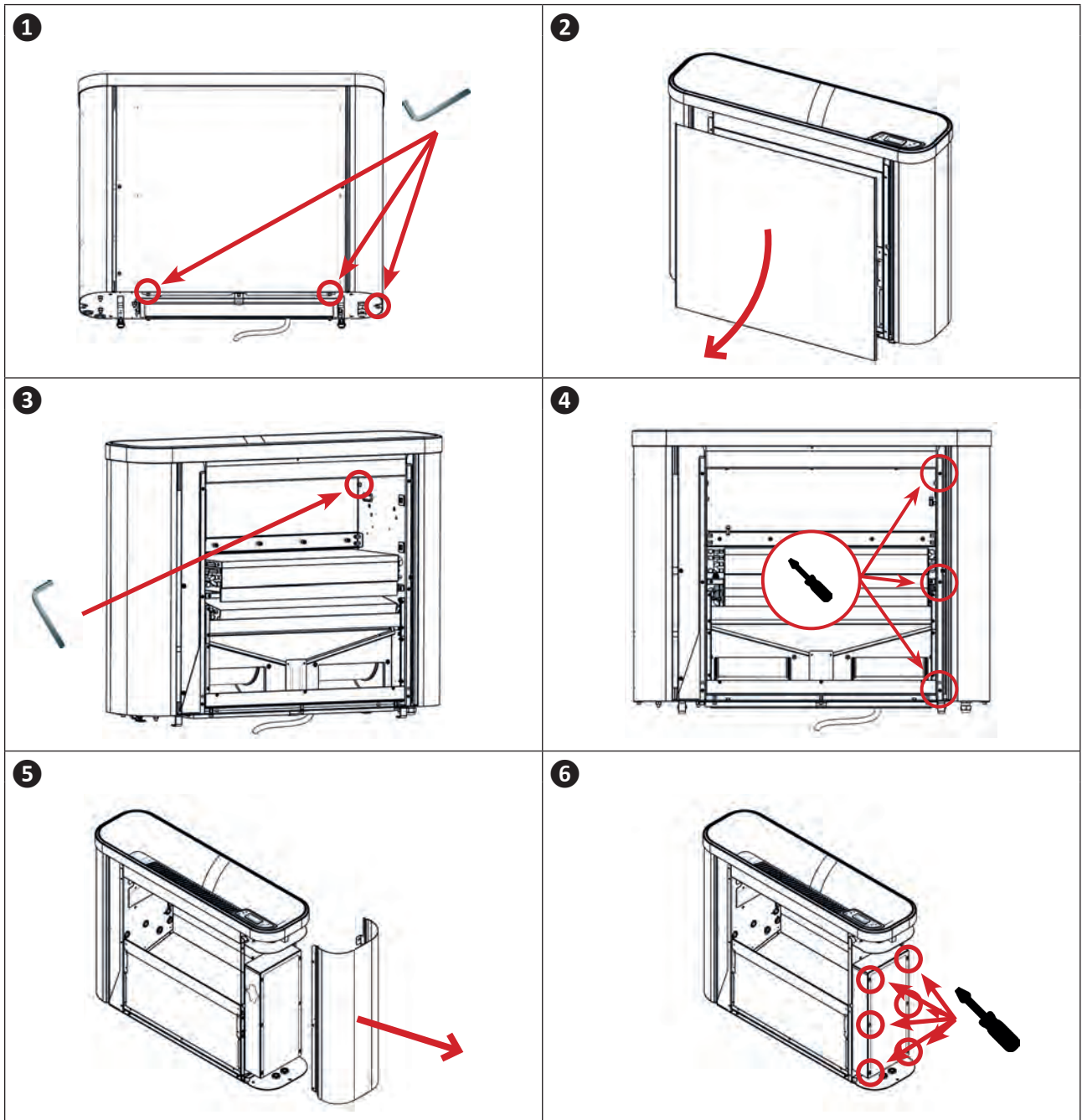

2.5 I Připojení elektrického napájení



- Před zásahem do vnitřku zařízení musíte odpojit elektrické napájení – riziko zásahu elektrickým proudem totiž může způsobit poškození vybavení, vážná poranění až smrt.
- Špatně utažené svorky mohou způsobit zahřátí svorkovnice, které povede k zániku záruky.
- Pouze kvalifikovaný a zkušený technik je oprávněn provést kabeláže v přístroji nebo nahradit napájecí kabel.
- Na základě případné konzultace s dodavatelem energie musí elektrikář zajistit, aby bylo příslušenství správně připojeno do elektrické sítě s impedancí do 0,095 ohmů.

- Elektrické napájení odvlhčovače musí pocházet z ochranného a spínacího zařízení (není součástí dodávky) v souladu s normami a předpisy platnými v zemi instalace.
- Zařízení je určeno k připojení na hlavní napájení s neutrálním systémem TT nebo TN.S.
- Elektrická ochrana: pomocí jističe (křivka D, kalibrace se definuje podle tabulky § „1.3 I Technické vlastnosti“) s vhodným a přizpůsobeným zařízením diferenciální ochrany (jistič nebo přerušovač).
- Dodatečná ochrana může být při instalaci vyžadována za účelem zajištění kategorie přepětí II.
- Elektrické napájení musí odpovídat napětí uvedenému na štítku zařízení.
- Napájecí elektrický kabel musí být chráněn před řeznými nebo horkými prvky, které by ho mohly poškodit nebo rozdrtit.
- Přístroj musí být bezpodmínečně uzemněn.
- Vedení elektrického připojení musí být pevné.
- Pro průchod napájecího kabelu v přístroji použít kabelové hrdlo.
- Použijte napájecí kabel (typ RO2V) vhodný pro použití venku nebo v zemi (nebo protáhněte kabel ochrannou trubkou) s vnějším průřezem od 9 do 18 mm.
- Doporučujeme kabel zakopat do země do hloubky 50 cm (85 cm pod cestou nebo pěšinou) do ochranného krku pro elektrické kabely (červený kroužkový).
- Pokud se zakopaný kabel kříží s jiným kabelem nebo jiným vedením (plyn, voda apod.), musí být vzdálenost mezi nimi větší než 20 cm.
- Připojte napájecí kabel do svorkovnice s přípojkami na pružinu uvnitř zařízení podle pokynů níže:

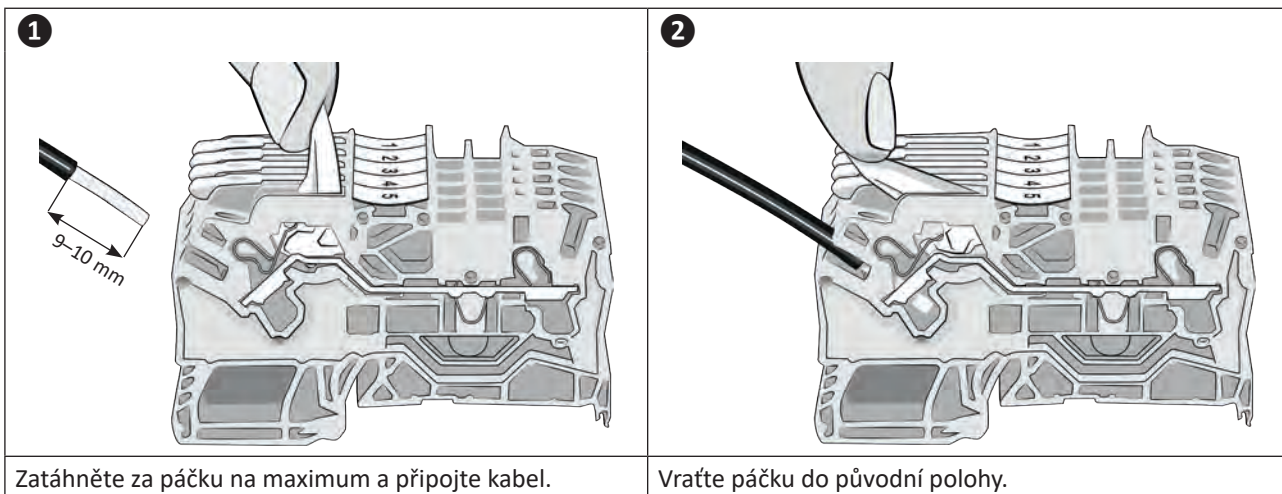

2.5.1 Připojení přerušovače rolety bazénu

- Připojte kabely kontaktu rolety bazénu na svorky X9.5 a X9.6 podle níže uvedeného schématu.

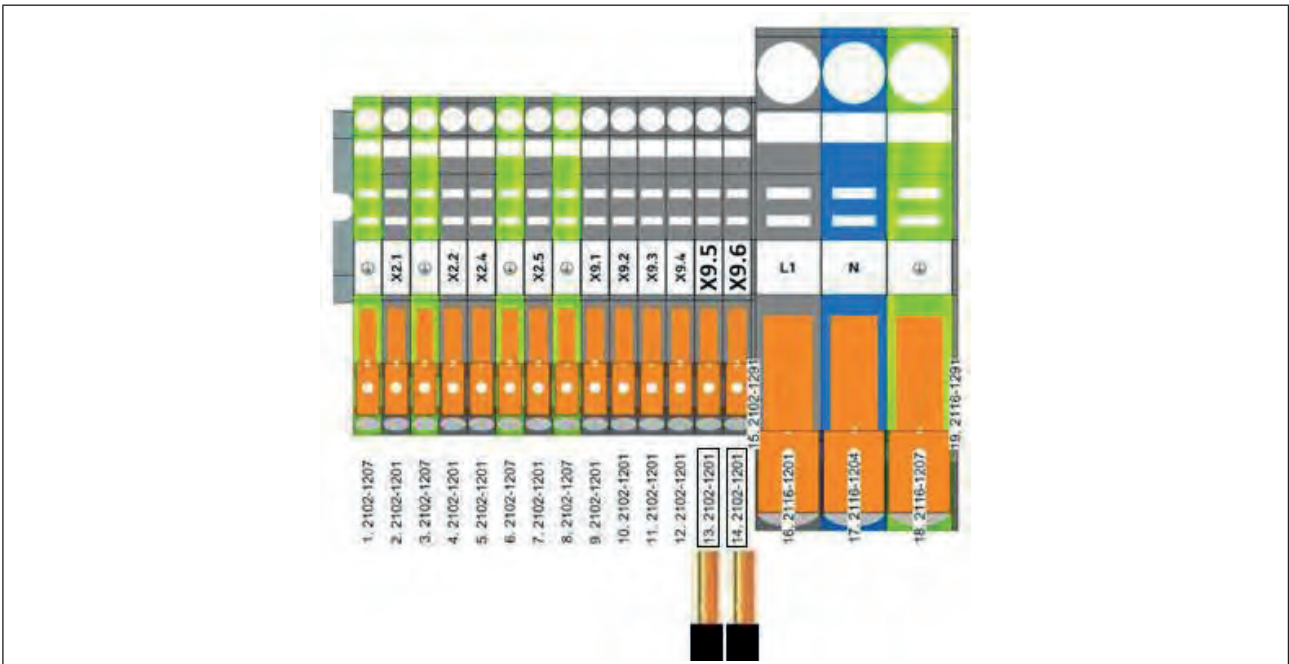

CS

➤ 2.6 I Přípojky volitelného vybavení



Montáž a aktivace volitelného vybavení:

- Viz návod k instalaci a k použití volitelného vybavení.

2.6.1 Volitelné vybavení „baterie na teplou vodu“

- Toto volitelné vybavení umožňuje odvlhčovači vytápět vzduch v místnosti, v níž je instalován. Je nutné umístit primární zdroj tepla (výměník, kotel, geotermální vrt apod.) před zařízení. Za tímto účelem použijte sadu „baterie na teplou vodu“, která je k dispozici jako příslušenství.
- Pokyny k vlastnímu připojení najdete v příručce sady.

2.6.2 Volitelné vybavení „elektrická záloha“

- Toto volitelné vybavení umožňuje odvlhčovači vytápět vzduch v místnosti, v níž je instalován. Za tímto účelem použijte sadu „elektrická záloha“, která je k dispozici jako příslušenství.
- Pokyny k vlastnímu připojení najdete v příručce sady.

2.6.3 Volitelné vybavení „dálkové ovládání“

- Toto volitelné vybavení umožňuje přesunout uživatelské rozhraní ze zařízení za účelem jeho dálkového ovládání. Za tímto účelem použijte sadu „dálkové ovládání“, která je k dispozici jako příslušenství.
- Pokyny k vlastnímu připojení najdete v příručce sady.



3 Použití

Odvlhčovač funguje na principu tepelného čerpadla, které odsává teplý a vlhký vzduch z místnosti s bazénem a zpět vypouští teplejší, suchý vzduch.

Je ideální pro udržování úrovně vlhkosti vzduchu od 60 % do 70 %.





Když je úroveň vlhkosti vzduchu nižší než 60 %, způsobuje pocit přílišného chladu při vylézání z vody.

Když je vyšší než 70 %, způsobuje příliš velké množství vlhkosti a kondenzace v místnosti.

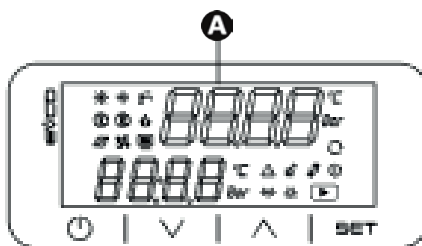
3.1 I Popis uživatelského rozhraní







3.1.1 Popis displeje a funkčních tlačítek



	Popis
	Multifunkční zobrazení
	Tlačítko „ON/OFF“ nebo „Zpět“
	Tlačítko „nahore“ nebo (de)aktivace funkce ohřevu
	Tlačítko „dole“ nebo (de)aktivace režimu „Silence“
	Tlačítko „nastavení“ nebo „potvrzení“

3.1.2 Popis displeje

Symbol	Označení	Stálý	Blikající	Zhasnutý
	On/Off	Zařízení vypnuté	/	Zařízení v chodu
	Odvlhčování	Zařízení právě odvlhčuje	Zařízení v pohotovostním režimu	/
	Ohřev	Zařízení v režimu ohřevu	/	/
	Odmrazování	Odmrazování je aktivní	/	/
	Parametry	Zařízení v režimu „nastavení parametrů“	/	/
	Režim test	Režim test je aktivní	/	/
	Kompresor	Kompresor je aktivní	Kompresor v pohotovostním režimu	Kompresor není aktivní
	Ventilátor	Ventilátor(y) zapnut(é)	Ventilátor v pohotovostním režimu	Ventilátor(y) zavřen(é)

	Elektrická záloha	Elektrická záloha ohřívá	/	Elektrická záloha vypnuta
	Oběhové čerpadlo (volitelné vybavení baterie na teplou vodu)	Oběhové čerpadlo je aktivní	/	Oběhové čerpadlo není aktivní
	Alarm	Spustil se alarm	/	/
	Celsius	Zařízení je nastaveno pro měření ve stupních Celsia	/	/
	„Manuální“ režim	Programování v „manuálním“ režimu	/	/
	Procenta úrovně vlhkosti vzduchu	Zařízení nastavené jako snímač vlhkosti	/	/

CS

3.2 I Uvedení do provozu

3.2.1 Zapojení zařízení do elektriky

- Zapojte zařízení do elektriky (která napájí hlavní svorkovnici).
- Verze programu zůstane viditelná po dobu 5 sekund, poté se na displeji zobrazí „OFF“ a „KEY“ a zařízení čeká na spuštění.

Pouze u modelů Sirocco 5T (třífázové):







- Tento úkon může provádět pouze pověřený odborník.
- Fázový řadič chrání kompresor. Je zakázáno měnit fáze:
 - na výkonovém stykači,
 - na kompresoru.

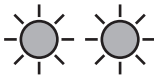

Relé kontroly sledu fází je umístěn v elektroinstalační krabici na pravé straně přístroje.

- Při zapojení odvlhčovače do elektriky zkontrolujte stav kontrolky na řadiči fázového pořadí podle níže uvedených pokynů:

		
Stav kontrolky	OK~ 	OK~ 

- V případě změny pořadí fází nebo když jedna fáze chybí:
 1. Přerušete napájení zařízení elektrickou energií,
 2. přehodíte dvě fáze přímo na svorkovnici pro připojení elektrického napájení zařízení,
 3. znovu zapojte zařízení do elektriky a zkontrolujte stav kontrolky.

3.2.2 Spuštění zařízení







- Stiskněte dlouze (déle než 3 sekundy) .
- Na displeji se zobrazí všechny symboly a zazní pípnutí.
Hodnota zobrazená na displeji odpovídá relativní vlhkosti vzduchu (%).
Je možné současně zobrazit teplotu v místnosti (°C). Za tímto účelem stačí nastavit režim ohřevu na hodnotu „Hetr“ nebo „coil“. (viz §3.3.2 „Nastavení režimu ohřevu“).

3.3 I Konfigurace zařízení

Při instalaci odvlhčovače je zásadní nastavit zařízení tak, aby byla jeho funkce optimální a přizpůsobená podmínkám použití. Za tímto účelem jděte do menu „EASY“ (vyhrazeného pro kvalifikovaný personál a chráněného přístupovým kódem).

Přístup a pohyb v menu:









- Stiskněte dlouze (déle než 3 sekundy) tlačítko .
- Pomocí tlačítek  a  se můžete pohybovat v menu.
- Stiskněte  pro potvrzení (vstup do pod-menu nebo potvrzení výběru).
- Stiskněte  pro návrat na předchozí obrazovku.

Informace: Seznam menu



Nabídka	Popis	Omezení
USER	Menu určené pro uživatele pro správu doporučených hodnot	/
EASY	Menu určené pro elektrikáře pro nastavení parametrů zařízení při prvotní instalaci a/nebo při instalaci volitelného vybavení	Použití je vyhrazeno kvalifikované osobě a vyžaduje přístupový kód.
INIT PARA	Informační menu týkající se stavu a základních parametrů zařízení	
ADVI	Menu určené pro pokročilé parametry zařízení (režim „Čtení“)	
ADVDr	Menu určené pro pokročilé parametry zařízení (režim „Psaní“)	

3.3.1 Konfigurace režimu ventilace

- V menu „EASY“ se pomocí tlačítek  a  dostaňte k parametru „P16“ a stiskněte  pro potvrzení.
- Pomocí tlačítek  a  vyberte požadovaný režim ventilace:
 - 0 = přerušovaná ventilace
Ventilace se spustí vždy po 30 minutách na 5 minut.
 - 1 = trvalá ventilace (výchozí nastavení)
Ventilace je aktivní neustále.
- Pro potvrzení stiskněte .
- Stiskněte  pro návrat na předchozí obrazovku.
Několikrát za sebou stiskněte  pro návrat na předchozí obrazovku.

**Informace: Důležitost režimu ventilace**

- Ventilace přispívá k zajištění dobrého promíchávání vzduchu a k lepšímu sjednocení teplotních podmínek a vlhkosti vzduchu v celé místnosti.
- Používání ventilace výrazně a hospodárně zvyšuje komfort při koupání.

3.3.2 Konfigurace režimu ohřevu

Pokud je součástí instalace sada ohřevu („elektrická záloha“ nebo „baterie na teplou vodu“), je nutné konfigurovat požadovaný režim ohřevu.

- V menu „EASY“ se pomocí tlačítek nebo dostanete k parametru „P44“ a stisknete pro potvrzení.
- Pomocí tlačítek nebo vyberte „dsbL“, „Hetr“ nebo „coiL“.
 - dsbL = žádné volitelné vybavení pro ohřev
 - Hetr = elektrická záloha (výchozí nastavení)
 - coiL = baterie na teplou vodu
- Pro potvrzení stisknete .
- Stiskněte pro návrat na předchozí obrazovku.
Několikrát za sebou stiskněte pro návrat na předchozí obrazovku.

CS**Informace: Aktualizace uvítací obrazovky**

- Potvrzením sady pro ohřev („elektrická záloha“ nebo „baterie na teplou vodu“) se zároveň spustí aktualizace uvítací obrazovky se současným zobrazením:
 - relativní vlhkosti vzduchu (%),
 - teploty (°C) v místnosti s bazénem.



V tomto stádiu konfigurace je potvrzen pouze režim ohřevu. Je vhodné následně funkci aktivovat nebo deaktivovat na uvítací obrazovce:

Pro aktivaci volitelného vybavení ohřevu:

- Dlouze stiskněte (déle než 3 sekundy) tlačítko , zobrazí se obrazovka „CHU ON“.
- Aktivace funkce ohřevu je viditelná na obrazovce ve formě symbolu .



- Symbol indikuje, že ohřev je aktivován, ale nikoliv nezbytně aktivní.
Pouze svítící LED diody nebo indikují spuštění funkce ohřevu.

Deaktivace volitelného vybavení ohřevu:

- Dlouze stiskněte (déle než 3 sekundy) tlačítko , zobrazí se obrazovka „CHU OFF“.

3.3.3 Konfigurace režimu rolety bazénu

Režim rolety bazénu umožňuje přizpůsobit funkce odvlhčování a ohřevu podle stavu bazénu (zakrytý/odkrytý).

Při detekování zavřené rolety se přednastavená teplota ohřevu přepne na (nižší) bod definovaný v parametru P66 (viz § 3.4.3 „Nastavení doporučených teplot“).



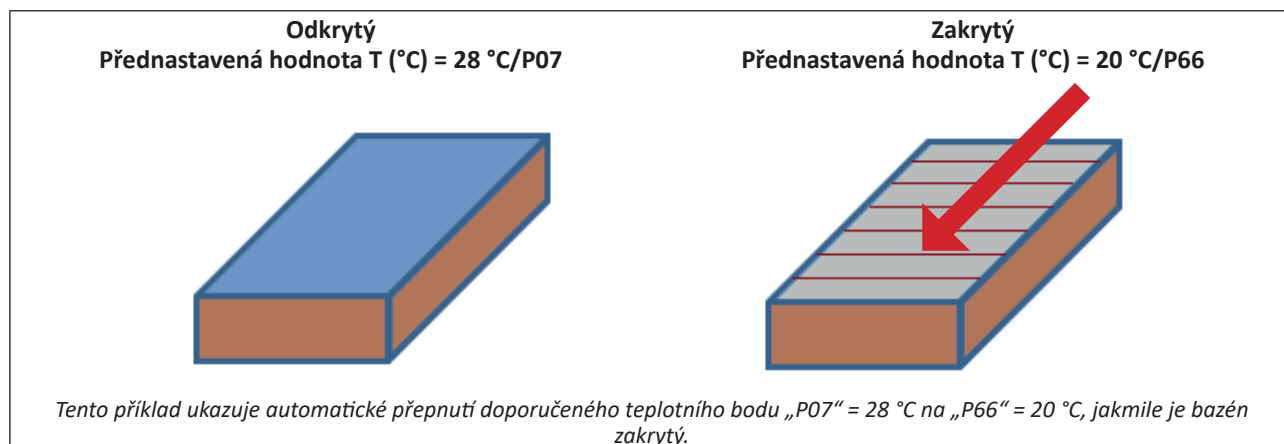





Tato konfigurace přispívá ke snížení spotřeby pro ohřev, když v bazénu nikdo není.



Pro aktivaci této funkce:

1. Nejprve zapojte vypínač rolety bazénu (viz §2.5.1 „Zapojení vypínače rolety bazénu“).

2. Aktivujte režim rolety bazénu:

- V menu „EASY“ se pomocí tlačítek  nebo  dostanete k parametru „P67“ a stisknete  pro potvrzení.
- Pomocí tlačítek  nebo  vyberte:
 - Yes = aktivace automatického režimu rolety (výchozí nastavení)
 - No = deaktivace automatického režimu rolety
- Pro potvrzení stisknete .
- Stiskněte  pro návrat na předchozí obrazovku.
Několikrát za sebou stiskněte  pro návrat na předchozí obrazovku.

Informace: Funkce rolety bazénu











- Jakmile je detekován kontakt zavření rolety, nedochází k odpařování vody z bazénu. Funkce odvlhčování se tedy automaticky deaktivuje.
- Pokud probíhá proces odvlhčování při zakrývání bazénu, funkce se deaktivuje, jakmile bude dosaženo přednastavené hodnoty vlhkosti vzduchu.

3.3.4 Konfigurace režimu test

Při dokončení instalace odvlhčovače může elektrikář zkontrolovat zařízení v režimu test. Tento režim je určený k vynucení funkcí odvlhčování (a ohřevu, pokud je instalován).









Aktivace/deaktivace režimu test:

- V menu „EASY“ se pomocí tlačítek  nebo  dostaňte k parametru „P25“ a stiskněte  pro potvrzení.
- Pomocí tlačítek  nebo  vyberte:
 - 0 = vypnutí režimu test (výchozí nastavení)
 - 1 = spuštění režimu test
- Pro potvrzení stiskněte .
- Stiskněte  pro návrat na předchozí obrazovku.
Několikrát za sebou stiskněte  pro návrat na předchozí obrazovku.



- Když je režim test aktivní, zobrazí se na displeji symbol .

Nastavení doby trvání režimu test:





- V menu „EASY“ se pomocí tlačítek  nebo  dostaňte k parametru „P26“ a pro potvrzení stiskněte .
- Pomocí tlačítek  nebo  vyberte požadovanou dobu trvání (v minutách).
Ve výchozím nastavení je tato doba 30 minut.
Upozorňujeme, že nastavení doby trvání je krok, který je nutné udělat před spuštěním režimu test. Všechny úpravy tohoto parametru v průběhu testu budou zohledněny až po jeho skončení.
- Pro potvrzení stiskněte .
- Stiskněte  pro návrat na předchozí obrazovku.
Několikrát za sebou stiskněte  pro návrat na předchozí obrazovku.



- V případě předpokládaného manuálního ukončení režimu test („P25“ = 0) svítí symbol  na obrazovce až do skončení odpočtu „P26“.

V režimu test lze provést několik kontrol:

- Zkontrolujte, zda ze zařízení vystupuje horký vzduch z ventilační mřížky.
- Zkontrolujte přítomnost těchto symbolů:

Odvlhčování	Ohřev
	
	 nebo 

Podle podmínek testu není nutné pozorovat odtékání kondenzátu.

3.4 I Uživatelské funkce

3.4.1 Zapnutí nebo vypnutí zařízení

Zapnutí zařízení:



- Stiskněte dlouze (déle než 3 sekundy) .
- Na displeji se zobrazí všechny symboly a zazní pípnutí.
Hodnota zobrazená na displeji odpovídá relativní vlhkosti vzduchu (%).
Je možné současně zobrazit teplotu v místnosti (°C). Za tímto účelem stačí nastavit režim ohřevu na hodnotu „Hetr“ nebo „coil“. (viz §3.3.2 „Nastavení režimu ohřevu“).



- V případě nastavení přerušované ventilace se mohou zobrazené hodnoty při spuštění ventilace výrazně měnit.

Vypnutí zařízení:

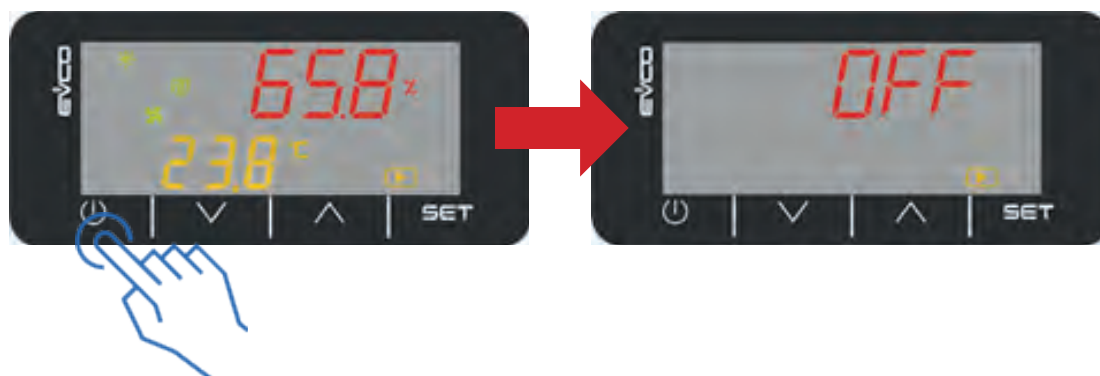

- Stiskněte dlouze (déle než 3 sekundy) .



3.4.2 Odemknutí klávesnice

Pokud je aktivováno volitelné vybavení „zamknutí klávesnice“, klávesnice se automaticky zamkne, jakmile po dobu deseti sekund nedojde ke stisknutí žádného tlačítka. Při stisknutí tlačítka se zobrazí indikace „LOC“.

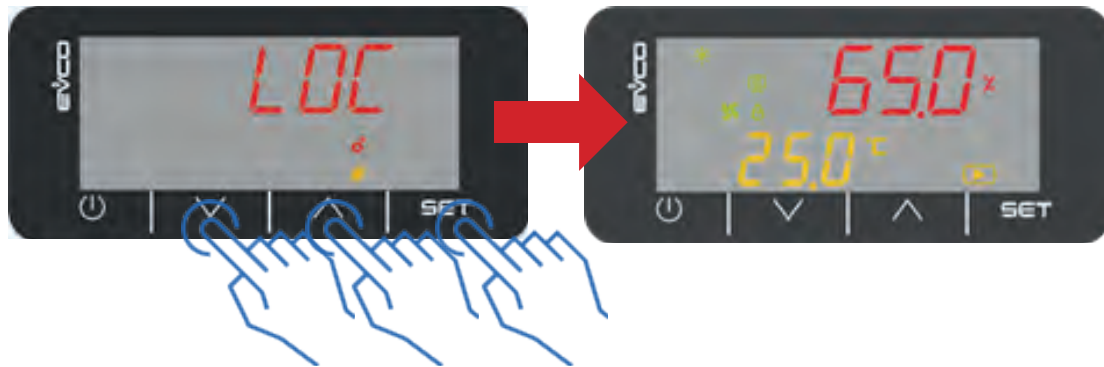











Odemknutí klávesnice:



CS

- Stiskněte dlouze (déle než 3 sekundy) jedno z následujících tlačítek: ,  nebo .
- Po odemknutí obrazovky se zobrazí indikace „ULOC“.

3.4.3 Nastavení doporučených hodnot teploty

- Stiskněte dlouze (déle než 3 sekundy) .
- Pomocí tlačítek  nebo  se dostaňte do menu „USER“ a pro potvrzení stiskněte .
- Pomocí tlačítek  nebo  se dostaňte až na parametr, který chcete upravit (viz část „Informace: Seznam doporučených parametrů“ níže), a pro potvrzení stiskněte .
- Nastavte požadovanou hodnotu teploty pomocí tlačítek  nebo  a pro potvrzení stiskněte .
- Stiskněte  pro návrat na předchozí obrazovku.
Několikrát za sebou stiskněte  pro návrat na předchozí obrazovku.

Informace: Seznam doporučených parametrů



Parametr	Popis
P4	Doporučená hodnota odvlhčování
P7	Doporučená hodnota ohřevu
P66	Doporučená hodnota ohřevu (automatické ovládání rolety)

3.4.4 Aktivace/deaktivace režimu „Silence“

Režim „Silence“ umožňuje snížit hladinu hluku zařízení snížením rychlosti ventilace, když je aktivní funkce odvlhčování a/nebo ohřevu.

Když je aktivní režim „Silence“, kapacita odvlhčování zařízení je snížena.



Informace: Režim „Silence“ = ZEn

- Na displeji zařízení je režim „Silence“ označen jako „ZEn“

Aktivace režimu „Silence“:



- Stiskněte dlouze (déle než 3 sekundy) .
- Na displeji je stav režimu „Silence“ („ZEn“ + „On“) indikován trojitým bliknutím, poté se přepne na výchozí obrazovku.



- Doba trvání režimu „Silence“ je nastavená na 2 hodiny. Po 2 hodinách se automaticky opět aktivuje režim „Standard“, aby se obnovil vhodný režim odvlhčování. Další cyklus režimu „Silence“ může být aktivován, jakmile je měřená vlhkost vzduchu uspokojivá.

Deaktivace režimu „Silence“:



- Stiskněte dlouze (déle než 3 sekundy) .
- Na displeji je stav režimu „Silence“ („ZEn“ + „OFF“) indikován trojitým bliknutím, poté se přepne na výchozí obrazovku.



Doporučení: Používání režimu „Silence“

- Pokud je naměřená vlhkost vzduchu větší, než jsou doporučené podmínky pro komfort uživatelů nebo pro životnost budovy, režim „Silence“ se kdykoliv automaticky přeruší, aby byla zajištěna odpovídající úroveň odvlhčování.



4 Údržba

4.1 | Údržba



- Před jakoukoliv operací údržby zařízení musíte odpojit elektrické napájení – riziko zásahu elektrickým proudem totiž může způsobit poškození vybavení, vážná poranění až smrt.
- Nejméně jednou ročně doporučujeme provést celkovou údržbu zařízení za účelem kontroly jeho správné funkce a zachování jeho výkonu a jako prevenci případných závad. Odpovědnost za tyto kroky nese uživatel a musí je provádět kvalifikovaný technik.

CS

4.1.1 Měsíční údržba, kterou provádí uživatel

- Proveďte vizuální kontrolu odtoku kondenzátu a kontrolu správného umístění odtokové hadice.
- Zkontrolujte stav zanesení filtrů:
 - Ručně odstraňte nashromážděná vlákna a prach. V případě potřeby je vysajte.
 - Filtr omyjte vlažnou vodou s mýdlem a nechte ho uschnout.
 - V případě potřeby filtr vyměňte, níže je znázorněn postup jeho vytažení (filtr je zabezpečený upínací patkou, kterou je nutné vyšroubovat):

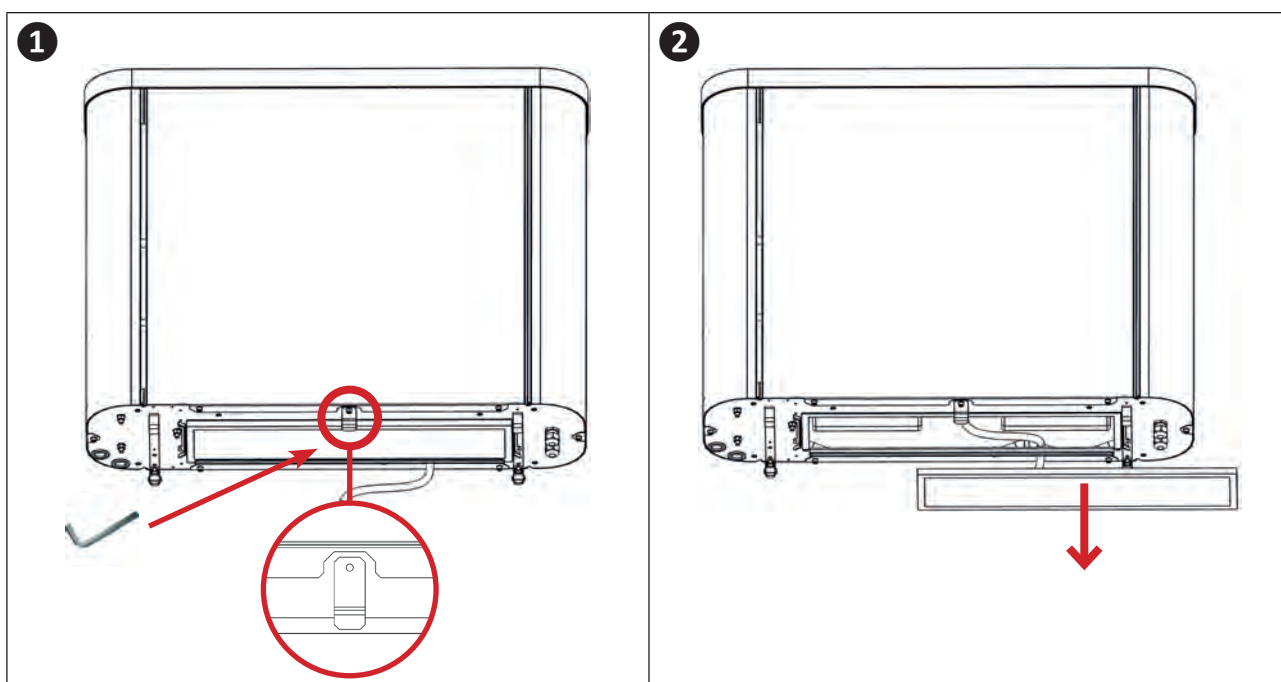

- Zobrazení zprávy o údržbě filtru naprogramované podle doby trvání ventilace přispívá ke správné údržbě zařízení.

4.1.2 Každoroční údržba, kterou provádí kvalifikovaný technik

- Zkontrolujte utažení elektrických kabelů v elektrické svorkovnici a šroubů stykačů.
- Zkontrolujte správnou funkci všech řídicích relé a výkonového stykače.



- U zařízení SIROCCO² 5T jsou díky řadiči fází detekovány všechny změny pořadí fází v distribuční síti nebo ve stávající elektrické instalaci. Zařízení se přepne do výchozího nastavení (viz 5.2 „Zobrazení alarmů“).

- Provedte vnější čištění celé jednotky pomocí lehce navlhčeného hadříku.
- Zkontrolujte stav znečištění nádrže na kondenzát a odtokové hadice.
- Pro zlepšení funkce zařízení můžete provést vizuální kontrolu stavu zanesení baterií (výparník/kondenzátor a teplá voda) podle postupu demontáže (bez přívodu elektrické energie), viz níže:

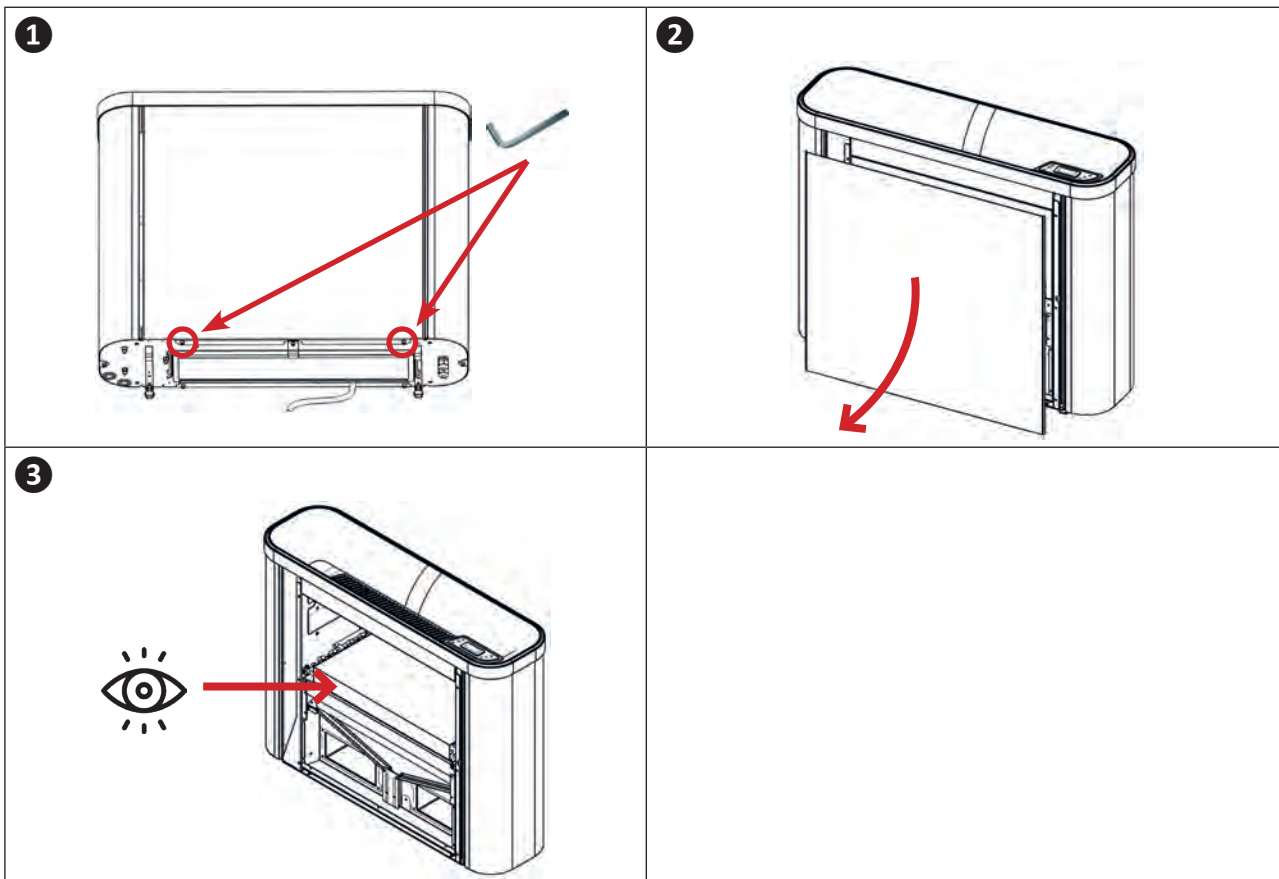

- Podle stavu proveďte čištění pomocí jemného kartáče a vysavače.



5 Řešení problémů



- Než budete v případě nefunkčnosti kontaktovat svého prodejce, proveďte prosím jednoduché kontroly dle následující tabulky.
- Pokud problém přetrvává, kontaktujte svého prodejce.
-  : Činnosti vyhrazené pro kvalifikovaného technika

5.1 I Chování přístroje

Ze zařízení vytéká voda	<ul style="list-style-type: none">• Z přístroje vytéká voda nazvaná kondenzát. Tato voda je vlhkost, kterou odvlhčovač zkondenzoval, aby vysušil vzduch.
Zařízení funguje, ale prosklené otvory jsou pokryté vodou	<ul style="list-style-type: none">• Jde o rosný bod, tedy chvíli, kdy vodní pára obsažená ve vzduchu změní skupenství při styku se studeným povrchem. To je fenomén kondenzace. To neznamena, že zařízení nefunguje. Tento fenomén je normální kvůli přítomnosti vlhkosti ve vzduchu (65 % vlhkosti v komfortních podmínkách) a nízké venkovní teplotě.
Odvlhčovač vypouští teplý vzduch, ačkoliv nezahrnuje ohřev nebo je ohřev deaktivovaný	<ul style="list-style-type: none">• Termodynamický princip, na němž je založena funkce odvlhčování, mění část energie absorbované do tepla předaného do proudu ventilovaného vzduchu.
Zařízení se přepíná na odmrazování	<ul style="list-style-type: none">• Funkce chladicího okruhu odvlhčovače je ovlivňována okolními podmínkami. Nižší teploty a obsah vlhkosti ve vzduchu jsou příhodné pro tvorbu námrazy.• Za účelem zajištění správné funkce zařízení eliminuje jakoukoliv stopu námrazy tím, že spustí cyklus odmrazování, který trvá jen pár minut.
Vypouštěný vzduch je teplejší v režimu „Silence“	<ul style="list-style-type: none">• Snížení hluku je doprovázeno snížením rychlosti ventilace. Ve skutečnosti je stejné množství tepla předáváno slabšímu průtoku vzduchu. Vypouštěný vzduch je tedy teplejší.
Ventilace zůstává aktivní, i když je dosaženo doporučených hodnot	<ul style="list-style-type: none">• Funkce ventilace je prodloužena o několik minut po dosažení doporučených hodnot teploty a vlhkosti vzduchu. To umožňuje optimalizovat účinnost zařízení a odvést zbývající kalorie z baterií, které jsou ještě teplé.
Ventilátor se neotáčí	<ul style="list-style-type: none">• Napětí přiváděné do stroje klesne mimo nominální provozní hodnotu, ventilátor se z ochranných důvodů zastaví, dokud nebude obnoveno nominální napětí.

CS





5.2 I Zobrazení kódu alarmu

5.2.1 Zobrazení kódu alarmu na obrazovce



Při spuštění alarmu se na displeji zobrazí ikona  :



Pro rozpoznání kódu alarmu, který spustil alarm:

- Dlouze stiskněte .
- Pro vstup do nabídky Výběr stiskněte .
- Stiskněte dvakrát .
- Pro vstup do nabídky ALARM stiskněte .



- Pro zjištění počtu aktuálních alarmů stiskněte :
 - Pokud se displej nezmění, je pouze jeden aktivní alarm.
 - Pokud číslo stoupá, tiskněte  dokud se nevrátíte na číslo 1: nejvyšší číslo odpovídá počtu aktivních alarmů.



- Stiskněte  pro zobrazení kódu alarmu, poté  pro návrat na číslo alarmu.



- Stiskněte  pro odchod z nabídky.

5.2.2 Význam kódu alarmu

Kód	Popis	Možná příčina	Potvrzení
A01	Porucha Sonda vlhkosti vzduchu	<ul style="list-style-type: none"> Sonda má zkrat. Sonda je odpojená. Sonda mimo provoz (sondu vyměňte). 	Automaticky
A02	Porucha Sonda okolní teploty	<ul style="list-style-type: none"> Sonda má zkrat. Sonda je odpojená. Sonda mimo provoz (sondu vyměňte). 	Automaticky
A03	Porucha Sonda teploty – výparník	<ul style="list-style-type: none"> Sonda má zkrat. Sonda je odpojená. Sonda mimo provoz (sondu vyměňte). 	Automaticky
A04	Porucha Sonda teploty – ventilace	<ul style="list-style-type: none"> Sonda má zkrat. Sonda je odpojená. Sonda mimo provoz (sondu vyměňte). 	Automaticky
A05	Příliš vysoká okolní teplota	<ul style="list-style-type: none"> Teplota je mimo funkční rozsah. Sonda má poruchu. 	Automaticky
A06	Příliš nízká okolní teplota		Automaticky
A07	Alarm údržby	<ul style="list-style-type: none"> Připomínka k obecné údržbě. 	Manuální 
A13	Příliš vysoká teplota ventilace	<ul style="list-style-type: none"> Zanesený filtr. Sonda má poruchu. Ventilátor má poruchu. 	Automaticky
A14	Vysoký tlak	<ul style="list-style-type: none"> Zanesený filtr. Ucpáný vstup vzduchu Problém v chladicím okruhu. 	Automaticky*
A15	Nízký tlak	<ul style="list-style-type: none"> Problém v chladicím okruhu. 	Automaticky*
A16	Rychlost ventilátoru	<ul style="list-style-type: none"> Ventilátor má poruchu. Nestabilní elektrické napájení. 	Automaticky*

*Automatické potvrzení, pokud není alarm spuštěn více než třikrát za hodinu.

5.2.3 Alarm údržby

Po delší době používání spotřebiče se na displeji může zobrazit symbol alarmu  , ale spotřebič bude nadále fungovat jako obvykle.



Při kontrole významu kódu alarmu (viz kapitola „5.2.1 Zobrazení kódu alarmu na obrazovce“ na straně 26) se může zobrazit kód alarmu „A07“. Tento kód alarmu signalizuje, že spotřebič vyžaduje kontrolu údržby 6 subsystemů:

- ventilátor;
- kompresor;
- ohřívač vzduchu (volitelně);
- snímač vlhkosti;
- snímač vyfukování vzduchu;
- snímač odmrazování.

Doporučujeme, abyste se do jednoho měsíce obrátili na autorizovaného technika, který provede nezbytnou kontrolu údržby, a zajistí tak dlouhodobou funkčnost spotřebiče.



Kontrolu spotřebiče a resetování alarmu údržby může provést pouze kvalifikovaný technik.

➤ 5.3 I Parametry fungování

Nabídka	Parametr	Popis	Jednotka/hodnoty
User	P4	Doporučená hodnota vlhkosti vzduchu	%
User	P7	Doporučená hodnota teploty	°C
Easy Inst	P16	Typ ventilace	<ul style="list-style-type: none"> • Přerušovaná • Stálá
Easy Inst	P25	Režim test: „Start/stop“	<ul style="list-style-type: none"> • 0 = Stop • 1 = Start
Easy Inst	P26	Režim test: doba trvání	Minut
Easy Inst	P44	Typ ohřevu	<ul style="list-style-type: none"> • dsbL = žádné volitelné vybavení pro ohřev • Hetr = elektrická záloha • coil = baterie na teplou vodu
User	P66	Doporučená hodnota teploty	°C
Easy Inst	P67	Režim roleta	<ul style="list-style-type: none"> • 0 = Ne • 1 = Ano

5.4 I Elektrická schémata / Ηλεκτρικά διαγράμματα / Scheme electric / Elektrické schémy / Тоčke na električnoj shemi / Elektromos kapcsolási rajzok / Электрические схемы / Schematy instalacji elektrycznej / تاتطخلم ابرهكل

5.4.1 SIROCCO² 2M

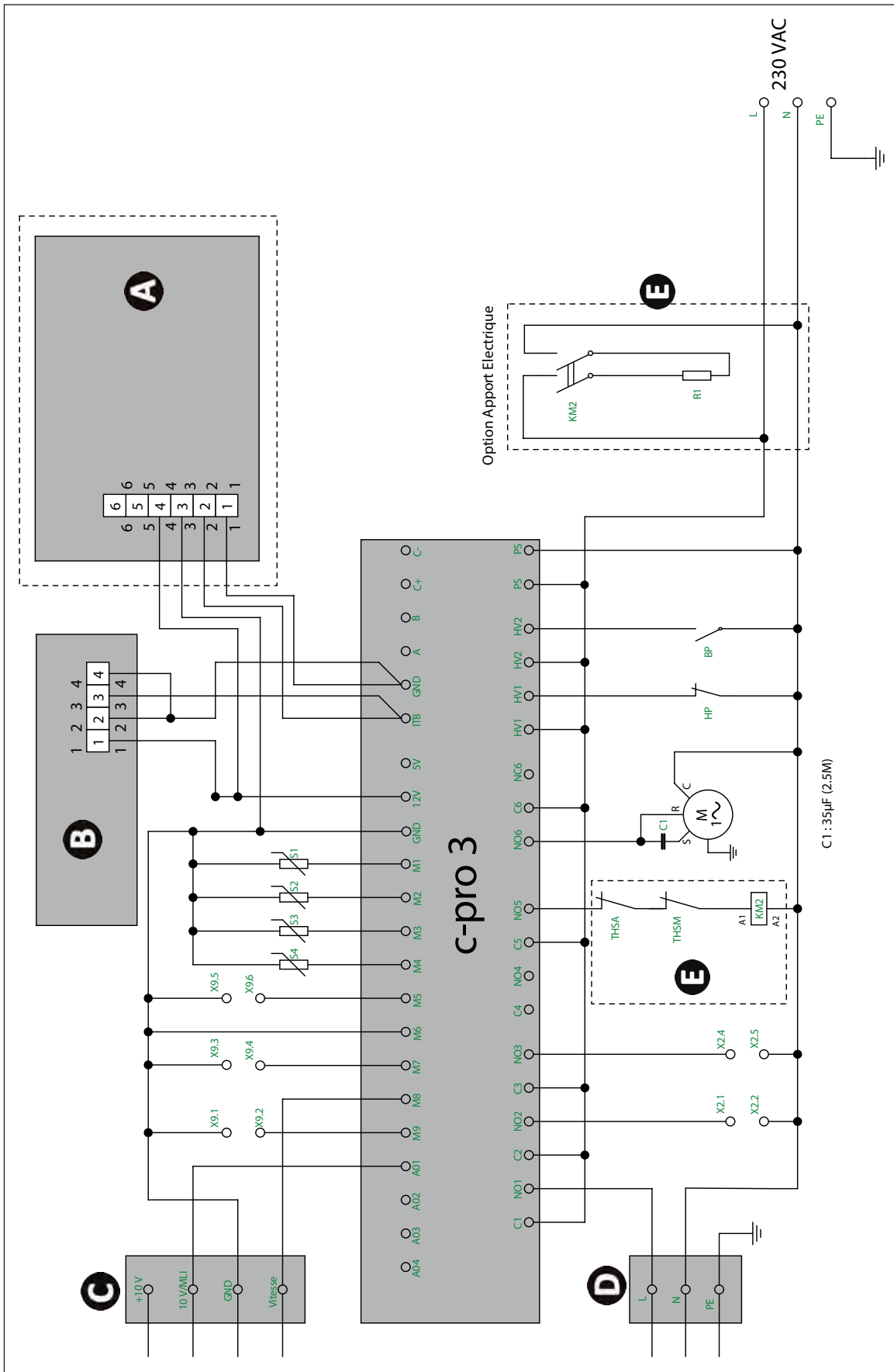

5.4.2 SIROCCO² 3M - 5M

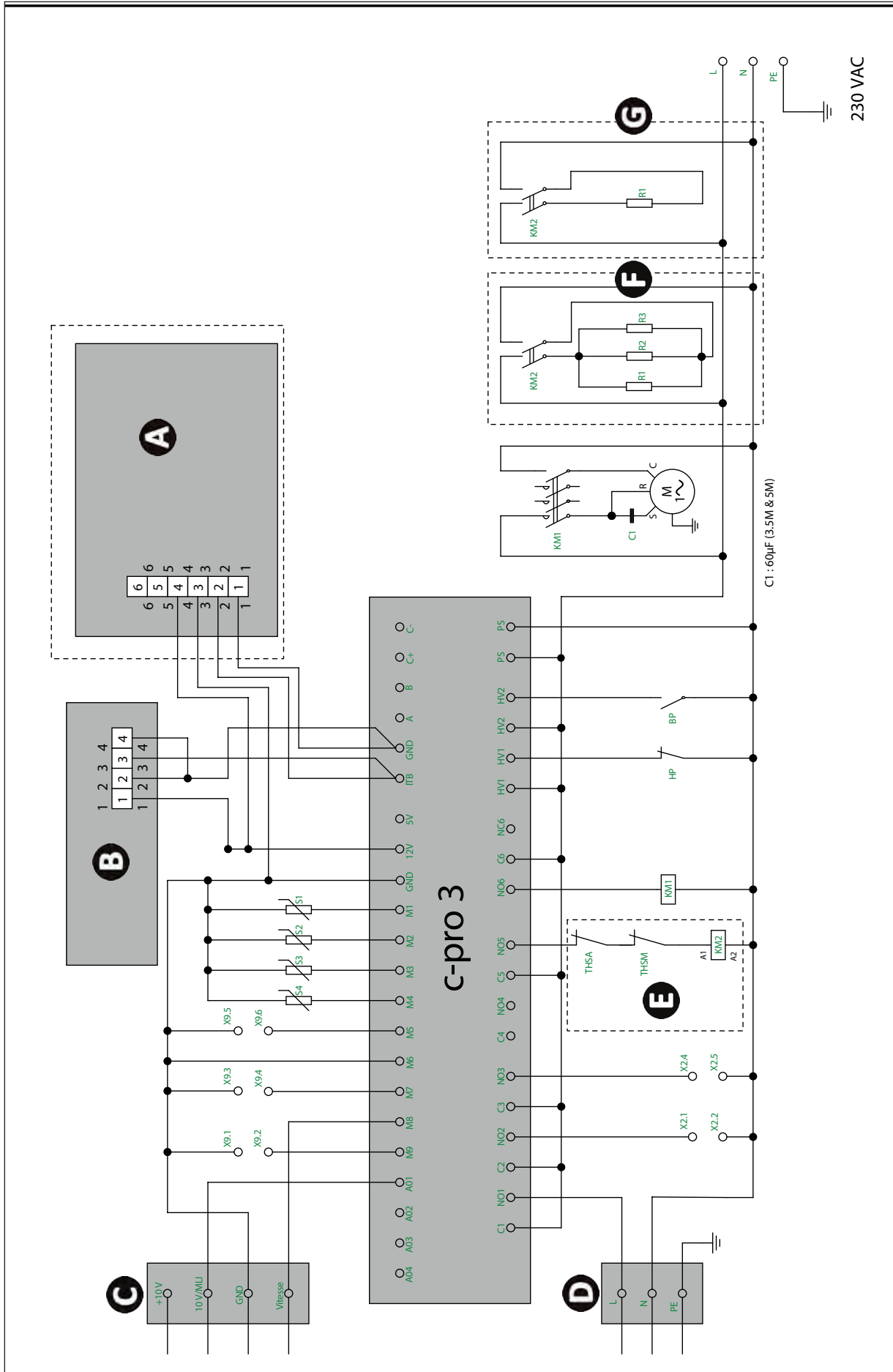

5.4.3 SIROCCO² 5T

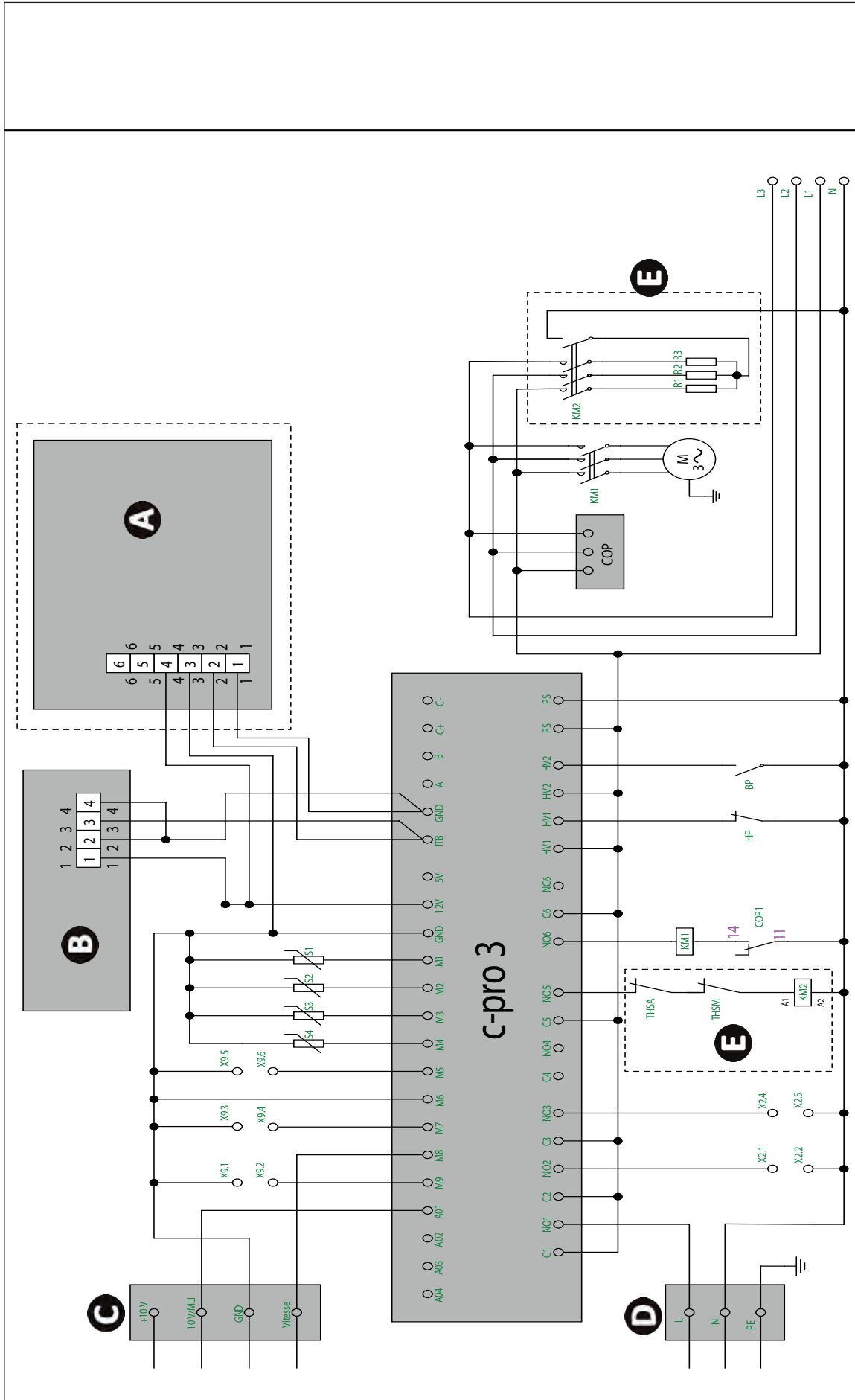

	CS	EL	RO	SK	HR
HV1	Tlakový spínač HP	Πιεζοστάτης υψηλής πίεσης	Presostat presiune mare	Presostat VT	Presostat HP
HV2	Tlakový spínač BP	Πιεζοστάτης χαμηλής πίεσης	Presostat presiune joasă	Presostat NT	Manostat BP
M7	Priorita ohřevu	Προτεραιότητα θέρμανσης	Prioritate pentru încălzire	Priorita ohřevu	Prioritet grijanja
M9	Vzdálený ON/OFF	ON/OFF εξ αποστάσεως	ON/OFF distant	Diaľkový vypínač ON/OFF (Zapnúť/vypnúť)	ON/OFF na daljinu
M5	Stav rolety bazénu	Κατάσταση του καλύμματος πισίνας	Starea capacului piscinei	Stav zaťahovacieho krytu bazéna	Stanje bazenske rolete
M6	Fan thermal switch	Θερμικός διακόπτης ανεμιστήρα	Fan thermal switch	Tepelný spínač ventilátora	Termička sklopka ventilatora
M8	Překopíruje rychlost ventilátoru	Ανατροφοδότηση ταχύτητας ανεμιστήρα	Copiere viteză ventilator	Kopíruje rýchlosť ventilátora	Povratne informacije o brzini ventilatora
C1	Ventilátor	Ανεμιστήρας	Ventilator	Ventilátor	Ventilator
C2	Oběhové čerpadlo	Κυκλοφορητής	Pompă de recirculare	Obehové čerpadlo	Cirkulator
C3	Alarm	Συναγερμός	Alarmă	Alarm	Alarm
C4	/	/	/	/	/
C5	Elektrický odpor	Ηλεκτρική αντίσταση	Rezistență electrică	Elektrický ohrievač	Električni otpornik
C6	Kompresor	Συμπιεστής	Compresor	Kompresor	Kompresor
COP	Řadič pořadí fází	Ελεγκτής σειράς φάσεων	Controler ordinea fazelor	Kontrola poradia fáz	Provjeriti redosljed faza
KM1	Stykač kompresoru	Επαφέας συμπιεστή	Contactator compresor	Stýkač kompresora	Relej kompresora
KM2	Elektrický stykač voliteľného vybavení	Ηλεκτρικός επαφέας επιλογής	Contactator opțiune electrică	Doplňkový elektrický stýkač	Opcija električnog releja
M1	Sonda vlhkosti vzduchu	Αισθητήρας υγρασίας	Sondă umiditate	Sonda na meranie vlhkosti	Higometrijska sonda
M2	Sonda okolí	Αισθητήρας θερμοκρασίας περιβάλλοντος	Sondă mediu ambient	Sonda teploty okolia	Sonda za okolne uvjete
M3	Sonda výparníku	Αισθητήρας - εξατμιστής	Sondă evaporator	Sonda výparníka	Sonda za isparavanje
M4	Sonda výstupu vzduchu	Αισθητήρας εξόδου αέρα	Sondă ieșire aer	Sonda výstupu vzduchu	Sonda za ispust zraka
A01	Ventilátor	Ανεμιστήρας	Ventilator	Ventilátor	Ventilator
A02	/	/	/	/	/
A02	/	/	/	/	/
A04	/	/	/	/	/
A	Vzdálený displej EVJ LCD	Απομακρυσμένη οθόνη EVJ LCD	Afișare la distanță EVJ LCD	Vzdialený displej EVJ LCD	Daljinski zaslon EVJ LCD
B	Lokální displej EV3K	Τοπική οθόνη EV3K	Afișare locală	Lokálny displej EV3K	Lokalni zaslon EV3K
C	CON11 ventilátor	Ανεμιστήρας CON11	CON11 ventilator	Ventilátor CON11	Ventilator CON11
D	CON10 ventilátor	Ανεμιστήρας CON10	CON10 ventilator	Ventilátor CON10	Ventilator CON10
E	Voliteľné vybavení elektrická záloha	Επιλογή «ηλεκτρικό εφεδρικό»	Opțiunea de încălzire electrică	Elektrický doplnkový zdroj	Opcija „Električni pomoćni uređaj“
F	Sada 5M: Voliteľné vybavení elektrická záloha	Κιτ 5M: Επιλογή «ηλεκτρικό εφεδρικό»	Kit 5M : Opțiunea de încălzire electrică	Súprava 5M: Elektrický doplnkový zdroj	Dodatak 5M: Opcija „Električni pomoćni uređaj“
G	Sada 3M: Voliteľné vybavení elektrická záloha	Κιτ 3M: Επιλογή «ηλεκτρικό εφεδρικό»	Kit 3M : Opțiunea de încălzire electrică	Súprava 3M: Elektrický doplnkový zdroj	Oprema 3M: Opcija „Električni pomoćni uređaj“

	HU	RU	PL	AR
HV1	Pressostat HP	Прессостат высокого давления	Presostat wysokiego ciśnienia	مفتاح الضغط العالي
HV2	Pressostat BP	Прессостат низкого давления	Presostat niskiego ciśnienia	مفتاح الضغط المنخفض
M7	Fűtés prioritás	Приоритет нагрева	Priorytet grzania	أولوية التدفئة
M9	BE/KI távol	Удаленное включение/выключение	ON/OFF zdalny	ON/OFF بعيد
M5	A medencetakaró állapota	Положение жалюзи для бассейна	Stan przykrycia basenu	حالة غطاء حوض السباحة
M6	Fan thermal switch	Термореле вентилятора	Fan thermal switch	مفتاح المروحة الحرارية
M8	Ventilátor sebesség másolat	Система слежения за скоростью вентилятора	Kopiowanie prędkości wentylatora	نسخ سرعة المروحة
C1	Ventilátor	Вентилятор	Wentylator	مروحة
C2	Keringetőszivattyú	Циркуляционное устройство	Cyrkulator	الدوار
C3	Riasztás	Аварийный сигнал	Alarm	المنبه
C4	/	/	/	/
C5	Elektromos ellenállás	Электрическое сопротивление	Rezystancja elektryczna	مقاومة كهربائية
C6	Kompresszor	Компрессор	Sprężarka	ضاغط
COP	Fázissorrend ellenőrzése	Контроллер последовательности фаз	Kontroler kolejności faz	فحص ترتيب الأطوار
KM1	Kompresszor kapcsolója	Контактор компрессора	Stycznik sprężarki	مفتاح تلامس الضاغط
KM2	Elektromos opció kapcsoló	Переключатель электрических опций	Stycznik opcji elektrycznej	مفتاح الخيار الكهربائي
M1	Higrometriai szonda	Датчик влажности	Czujnik wilgotności	حساس نسبة الرطوبة
M2	Helyiség szonda	Датчик температуры окружающей среды	Czujnik otoczenia	حساس الحرارة المحيطة
M3	Párolgató szonda	Датчик температуры в испарителе	Czujnik parownika	حساس المبخر
M4	Levegő kivezető szonda	Датчик температуры на выходе	Czujnik wylotu powietrza	حساس مخرج الهواء
A01	Ventilátor	Вентилятор	Wentylator	مروحة
A02	/	/	/	/
A02	/	/	/	/
A04	/	/	/	/
A	EVJ LCD kihelyezett kijelző	Выносной дисплей EVJ LCD	Wyświetlacz zdalny EVJ LCD	شاشة عند بعد EVJ LCD
B	EV3K helyi kijelző	Локальный дисплей EV3K	Wyświetlacz lokalny EV3K	شاشة للمكان EV3K
C	CON11 ventilátor	CON11 вентилятор	CON11 wentylator	المروحة CON 11
D	CON10 ventilátor	CON10 вентилятор	CON10 wentylator	المروحة CON 10
E	Elektromos rásegítés opció	Опция «Резервный нагрев»	Opcja ogrzewania elektrycznego	خيار الدعم الكهربائي
F	5M készlet: Elektromos rásegítés opció	Комплект 5M: Опция «Резервный нагрев»	Zestaw 5M: Opcja ogrzewania elektrycznego	5M Kit : خيار الدعم الكهربائي
G	3M készlet: Elektromos rásegítés opció	Комплект 3M: Опция «Резервный нагрев»	Zestaw 3M: Opcja ogrzewania elektrycznego	3M Kit : خيار الدعم الكهربائي

Váš prodejce
Your retailer

Model přístroje
Appliance model

Sériové číslo
Serial number

Pro více informací, registraci výrobku a zákaznickou podporu:
For more information, product registration and customer support:

www.zodiac.com

