

**Installasjons- og bruksanvisning** - Norsk  
Batteridrevet elektrisk robot  
Oversettelse av den franske originalanvisningen

**NO**

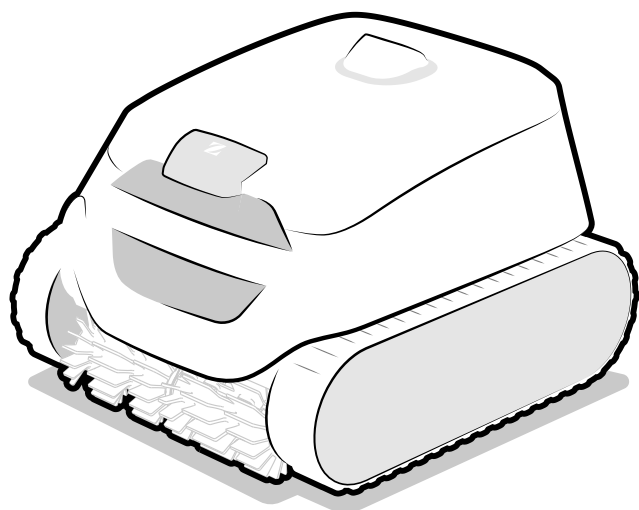

More documents on:  
[www.zodiac.com](http://www.zodiac.com)



**CE EAC UK CA** 

avhengig av produktets merking

H0753400.D - 2024/05 - **EB3102**





## ADVARSLER

- Før ethvert inngrep på apparatet, er det ytterst viktig å gjøre seg kjent med denne installasjons- og bruksanvisningen, samt håndboken «Garantier» som følger med utstyret, ellers kan det oppstå materielle skader, alvorlige eller dødelige personskader samt opphevelse av garantien.
- Ta vare på disse dokumentene og la dem følge med apparatet som referanse gjennom apparatets levetid.
- Det er forbudt å publisere eller endre dette dokumentet på noen som helst måte uten tillatelse fra Zodiac®.
- Zodiac® endrer sine produkter fortløpende for å forbedre kvaliteten. Derfor kan informasjonen i dette dokumentet endres uten forvarsel.

### GENERELLE FORHOLDSREGLER

- Manglende overholdelse av forholdsreglene kan føre til skader på bassengutstyret eller medføre alvorlige eller dødelige personskader.
- Bare en person med egnede tekniske kvalifikasjoner (elektrisitet, hydraulikk eller avkjøling), kan utføre vedlikehold eller reparasjonsarbeid på apparatet. Den kvalifiserte teknikeren som utfører arbeid på apparatet må bruke egnet personlig verneutstyr (slik som vernebriller, vernehansker osv.) for å redusere enhver risiko for skade som kunne oppstå under inngrep på apparatet.  
- Før ethvert inngrep på apparatet må du sørge for at det er koblet fra og satt ut av drift.
- Utstyret er spesifikt beregnet på bruk i svømmebassenger og spa. Det skal ikke brukes til et annet formål enn bruksområdet det er beregnet på.
- Dette apparatet skal ikke brukes av personer (inkludert barn) med fysisk, sensorisk eller mental funksjonshemming, eller personer uten nødvendig erfaring eller kunnskap, med mindre de er under tilsyn fra en person som er ansvarlig for sikkerheten deres, overvåkning eller instruksjoner om apparatet før det tas i bruk. Barn må overvåkes for å sikre at de ikke leker med apparatet.
- Dette apparatet kan brukes av barn som er minst 8 år gamle og av personer med fysisk, sensorisk eller mental funksjonshemming eller manglende erfaring eller kunnskap, dersom de er under passende tilsyn eller hvis de har mottatt instruksjonene om sikker bruk av apparatet og den medfølgende risikoen har blitt tatt høyde for. Barn og kjæledyr skal ikke leke med apparatet. Apparatet er ingen leke. Rengjøring og vedlikehold som kan utføres av brukere skal ikke utføres av barn uten tilsyn.
- Apparatets lading må være i samsvar med standarden IEC / HD 60364-7-702 og de obligatoriske nasjonale reglene for svømmebassenger. Ved tvil, kontakt forhandleren.
- Utstyret skal installeres i henhold til produsentens instruksjoner og i tråd med gjeldende lokale og nasjonale standarder. Installatøren er ansvarlig for å installere utstyret og overholde nasjonale regler angående installering. Produsenten kan under ingen omstendigheter holdes ansvarlig for manglende oppfyllelse av gjeldende lokale standarder for installasjon.
- Bortsett fra enkelt vedlikehold som kan utføres av brukeren, skal produktet vedlikeholdes av en kvalifisert fagperson.
- Dersom utstyret har en funksjonsfeil: ikke prøv å reparere det selv, men kontakt en kvalifisert fagperson. Produsenten av produktet kan ikke holdes ansvarlig for skader som oppstår fordi det brukes reservedeler eller tilbehør som ikke er tillatt.
- Se garantivilkårene for mer informasjon om de tillatte verdiene for vannbalanse for at utstyret skal fungere.
- Deaktivering, fjerning eller omkobling av et av sikkerhetselementene i apparatet annullerer automatisk garantien. Det samme gjelder bruk av reservedeler som kommer fra en ikke-autorisert tredjepartsprodusent.
- Det må ikke sprayes insektmiddel eller andre kjemiske midler (brannfarlige eller

NO

ikke) i retning av apparatet da det kan ødelegge karosseriet og forårsake brann.

- Ikke berør ventilatoren eller de bevegelige delene, og ikke sett gjenstander eller fingrene dine inn i nærheten av bevegelige deler når apparatet er i drift. De bevegelige delene kan forårsake alvorlig eller dødelig skade.
- Ikke bruk roboten og ikke la den stå ute i minusgrader.

#### **ADVARSLER KNYTTET TIL ELEKTRISKE APPARATER**

- Strømforsyningen til apparatets ladestasjon skal være beskyttet av et overspenningsvern på 30 mA beregnet på apparatet, i samsvar med gjeldende standarder i installasjonslandet. Hvis det ikke er mulig å sjekke at kretsen er beskyttet av et overspenningsvern, må du kontakte en kvalifisert elektriker.
- Ladestasjonen må ikke kobles til en skjøteledning, men kobles direkte til en egnet strømforsyningskrets.
- Før apparatet settes i drift, må du kontrollere følgende:
  - Påkrevd inngangsspenning angitt på ladestasjonens merkeskilt, skal svare til spenningen i strømnettet,
  - Strømforsyningstjenesten er kompatibel med apparatets elektriske behov og er ordentlig jordet.
- Ved unormal funksjon eller lukt fra apparatet, må du stanse det øyeblikkelig, koble apparatet fra ladestasjonen, eventuelt, og ta kontakt med en fagperson.
- Før du utfører vedlikeholdsarbeid på apparatet, sjekk at det er slått av og frakoblet, at det er fullstendig frakoblet ladestasjonen, og at alt annet utstyr eller tilbehør som er koblet til apparatet, også er koblet fra strømkretsen.
- Hvis strømkabelen er ødelagt, må den utelukkende skiftes ut av produsenten, en autorisert representant eller et reparasjonsverksted.
- Før du kobler apparatet til ladestasjonen, må du sjekke at koblingsboksen eller strømuttaket som apparatet er koblet til, er i god stand og ikke viser tegn på skade eller rust.
- Koble fra apparatet i tordenvær for å unngå skade fra lynnedslag.
- Apparatet inneholder magneter og bestanddeler som sender ut elektromagnetiske felt. Magneter og elektromagnetiske felt kan forstyrre hjertestimulatorer, defibrillatorer og annet medisinsk utstyr. La det være en sikkerhetsavstand mellom det medisinske utstyret og apparatet. Kontakt en lege eller produsenten av det medisinske utstyret for å få spesifikk informasjon. Hvis apparatet påvirker en hjertestimulator, en defibrillator eller annet medisinsk utstyr, må det være tilstrekkelig avstand til apparatet slik at det ikke skapes forstyrrelser når apparatet brukes.

#### **ADVARSLER KNYTTET TIL BATTERIDREVNE ELEKTRISKE APPARATER**

- Ikke bruk en batteriblokk, en rengjøringsrobot eller en ladestasjon som er skadet eller endret. Skadede eller endrede batterier kan være utilregnelige og kan forårsake brann eller eksplosjon, eller du kan risikere å skade deg.
- Ikke håndter roboten eller ladestasjonen under lading hvis du er våt eller barbeint.
- Ikke forsøk å rengjøre propellbladene når roboten er i vannet eller står på en våt overflate. Det kan forårsake alvorlige personskader.
- Bruk kun ladestasjonen oppgitt av produsenten til å lade med. Hvis det brukes en ladestasjon som er beregnet på en annen batteritype, kan det oppstå en brannrisiko.
- Ladestasjonen eller roboten skal ikke utsettes for brann eller uforholdsvis høy temperatur. Det kan oppstå en eksplosjon hvis de utsettes for brann eller en temperatur over 65 °C.
- Apparatet må lades ved en temperatur mellom 5 og 35 °C.
- Følg alle ladeinstruksjonene og ikke lad et batteridrevet apparat ved andre temperaturer enn det som står i instruksjonene. Feil lading eller temperatur utenom det spesifiserte området, kan skade batteriet og øke brannrisikoen.
- Ladestasjonen kan brukes innendørs, på et tørt og godt luftet sted, eller utendørs på et tørt sted beskyttet mot sollys, utilgjengelig for barn, på avstand fra varmekilder

eller kjemiske midler til bassenger.

- Aldri prøv å åpne ladestasjonen.
- Ikke berør ladeplatene til ladestasjonen eller roboten etter ladingen fordi disse delene kan holde høy temperatur.
- Det installerte batteriet er et oppladbart litium-ion-batteri. Du må aldri forsøke å demontere eller bytte det ut. Et batteri kan forårsake kortslutning eller medføre alvorlige brannskader. Unngå at ledninger eller metalleder kommer i kontakt med hverandre da det kan forårsake gnister og kortslutte batteriet. Hvis batteriet lekker, unngå enhver kontakt med væsken som renner ut, og kontakt en fagperson for å bytte batteriet. Bruk vernebriller, hansker og beskyttelsesklær når roboten skal kasseres. Hvis hud eller klær kommer i kontakt med væsken, må de straks vaskes med rikelig vann og såpe. Hvis væsken kommer i kontakt med øynene, må du ikke gni dem, men skyl dem straks under rennende vann i minst 15 minutter uten å gni dem. Søk legehjelp så snart som mulig.
- Batteriet og roboten må kasseres i samsvar med lokale krav. Batteriet må kasseres på en bærekraftig og miljøvennlig måte i tillatte containere eller innsamlingssteder i samsvar med lokal lovgivning. Kontakt lokale myndigheter for mer informasjon.

#### **SPESIFIKKE ANVISNINGER «Rengjøringsroboter til svømmebasseng»**

- Roboten er designet til bruk i bassengvann med en temperatur på mellom 10 °C og 35 °C.
- For å unngå enhver skade eller degradering av rengjøringsroboten, må du ikke la den kjøre når den ikke er i vannet.
- For å unngå enhver risiko for personskade, er bading strengt forbudt mens roboten er i bassenget.
- Ikke bruk roboten når du behandler bassengvannet med sjokk-klor.
- Ikke la roboten være uten tilsyn i lengre perioder.
- Hvis roboten er beregnet på bruk i et saltvannsbasseng, må du sørge for at alle saltene er oppløst før roboten senkes ned i vannet.

#### **ADVARSEL OM BRUK AV ROBOTEN I BASSENG MED LINER**

- Før du installerer roboten, må du granske belegget i bassenget nøye. Hvis lineren smuldrer eller er ødelagt enkelte steder, eller hvis grus, folder, røtter eller korrosjon kommer til syne, må du ikke installere roboten før du har reparert lineren eller fått den byttet ut av en kvalifisert fagperson. Produsenten kan under ingen omstendigheter holdes ansvarlig for skade som oppstår på lineren.
- Overflaten på enkelte mønstrede linere kan raskt bli slitt: mønstrene og/eller fargen kan bli skadet, falme eller forsvinne i kontakt med enkelte gjenstander (rengjøringsbørster, leker, bøyer, klorflottører eller roboter). Produsenten av roboten kan ikke holdes ansvarlig for slitasje av linerbelegg og falming av mønsteret, og den begrensede garantien dekker ikke dette.

#### **ADVARSEL OM BRUK AV ROBOTEN I ET BASSENG AV RUSTFRITT STÅL**

- Overflaten i enkelte bassenger av rustfritt stål kan være svært skjør. Overflaten i slike bassenger kan bli skadet av den naturlige gnissingen av bunnfall mot belegget, for eksempel når dette virvles opp av hjulene, drivbeltene eller børstene på robotene. Dette gjelder også elektriske bassengroboter. Produsenten av roboten kan ikke holdes ansvarlig for slitasje eller riper i bassenger av rustfritt stål, og den begrensede garantien dekker ikke dette.



#### **Gjenvinning**

Dette symbolet er påkrevd av EU-direktiv DEEE 2012/19/UE (direktiv om avfall fra elektrisk og elektronisk utstyr) og betyr at apparatet ditt ikke skal kastes med husholdningsavfall. Utstyret skal avfallssorteres for å muliggjøre gjenvinning eller resirkulering av deler. Hvis det inneholder potensielt miljøfarlige stoffer, vil disse elimineres eller nøytraliseres. Henvend deg til forhandleren for mer informasjon om gjenvinning.

# INNHALDSFORTEGNELSE



## 1 Informasjon før bruk

5

|   |   |
|---|---|
| 1.1   Beskrivelse                         | 5 |
| 1.2   Tekniske spesifikasjoner og merking | 6 |
| 1.3   Funksjonsprinsipp                   | 7 |
| 1.4   Klargjøring av bassenget            | 7 |



## 2 Generell bruk

8

|  |    |
|--|----|
| 2.1   Sette sammen ladestasjonen           | 8  |
| 2.2   Installere stasjonen og lade roboten | 9  |
| 2.3   Beskrivelse av grensesnittet         | 10 |
| 2.4   Beskrivelse av lampene               | 11 |
| 2.5   Starte en rengjøringssyklus          | 12 |
| 2.6   Ta roboten opp fra vannet            | 14 |
| 2.7   Rydde bort roboten                   | 15 |



## 3 Bruke applikasjonen iAquaLink™

16

|   |    |
|---|----|
| 3.1   Første konfigurering av roboten                     | 16 |
| 3.2   Tilgjengelige funksjoner i applikasjonen iAqualink™ | 17 |



## 4 Vedlikehold

18

|   |    |
|---|----|
| 4.1   Rengjøring av roboten og ladestasjonen    | 18 |
| 4.2   Rengjøring av filteret                    | 18 |
| 4.3   Rengjøring av børstene og sammenføyningen | 19 |
| 4.4   Rengjøring av pakningen til lokket        | 19 |
| 4.5   Rengjøring av propellen                   | 20 |
| 4.6   Bytting av børstene                       | 21 |
| 4.7   Bytting av batteriet                      | 22 |
| 4.8   Overvintring                              | 22 |



## 5 Feilsøking

23

|   |    |
|---|----|
| 5.1   Apparatets atferd   | 23 |
| 5.2   Stasjonens atferd   | 24 |
| 5.3   Brukervarsler   | 25 |
| 5.4   Hjelp til diagnostisering for tilkobling til applikasjonen iAquaLink™ | 27 |



### Råd: for å forenkle kontakten med forhandleren

Skriv ned kontaktopplysningene til forhandleren slik at det er enkelt å finne dem igjen senere, og fyll ut informasjonen om produktet på baksiden av bruksanvisningen. Forhandleren vil be om disse opplysningene.



# 1 Informasjon før bruk

## 1.1 | Beskrivelse

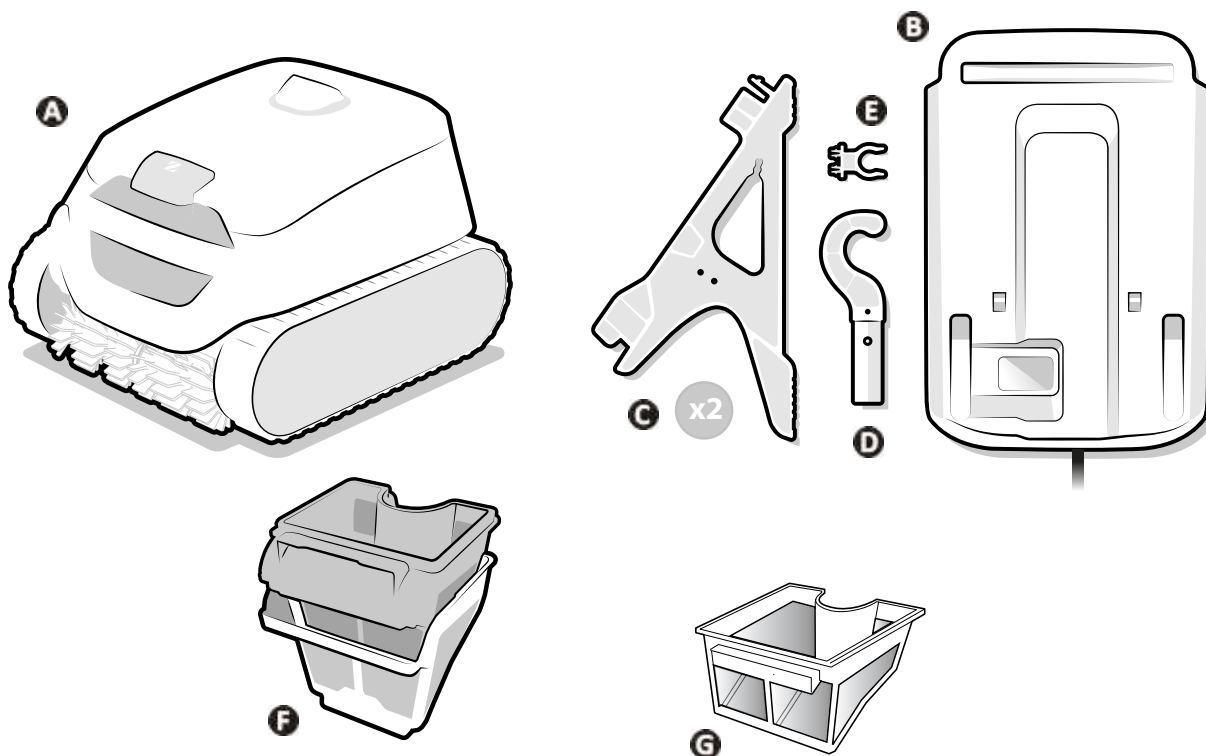

NO

|          |                               | RF 5200 iQ<br>CNX-Li 52XX iQ<br>52 XA-Li iQ<br>XA-Li 52XX iQ | RF 5400 iQ |
|----------|-------------------------------|--|------------|
| <b>A</b> | Robot                         | ✓  | ✓          |
| <b>B</b> | Ladestasjon (monteres sammen) | ✓  | ✓          |
| <b>C</b> | Fot (x2)                      | ✓  | ✓          |
| <b>D</b> | Krok*                         | ✓  | ✓          |
| <b>E</b> | Krokfeste                     | ✓  | ✓          |
| <b>F</b> | Dobbel filtrering (150 / 60µ) | +  | ✓          |
| <b>G</b> | Enkel filtrering (100µ)       | ✓  |            |

\* Festes til en bassengstang (standard, følger ikke med): trengs for å hale roboten ut av vannet.

✓: Medfølger

+: Tilgjengelig som tilbehør

## 1.2 I Tekniske spesifikasjoner og merking

### 1.2.1 Tekniske spesifikasjoner

|                                      |                                    |      |
|--------------------------------------|------------------------------------|------|
| Inngangsspenning for ladestasjonen   | 110 - 240 VAC, 50/60Hz, Klasse II* |      |
| Merkesspenning for roboten           | 25,4 VDC                           |      |
| Ladespenning                         | 29,4 VDC                           |      |
| Maksimal effekt lader                | 58 W / 29,4W**                     |      |
| Batterikapasitet                     | 10 Ah / 6.4Ah**                    |      |
| Installert effekt robot              | 130W                               |      |
| Filterets kapasitet                  | 4 l                                |      |
| Robotens dimensjoner (L x B x H)     | 41 x 42 x 28 cm                    |      |
| Emballasjens dimensjoner (L x B x H) | 56 x 56 x 38 cm                    |      |
| Robotens vekt                        | 9,5 kg                             |      |
| Vekt innpakket                       | 15,5 kg                            |      |
| Sugebredde                           | 230 mm                             |      |
| Maksimal driftsdybde                 | 4 m                                |      |
| Beskyttelsesindeks                   | Ladestasjon                        | IPX5 |
|                                      | Robot                              | IPX8 |
| Frekvensbånd                         | 2,412 GHz–2,484 GHz                |      |
| Signaleffekt                         | 20,5 dBm                           |      |

\* Klasse II: apparat med dobbel eller forsterket isolasjon som ikke krever jording.

\*\* Avhengig av modell

### 1.2.2 Merking

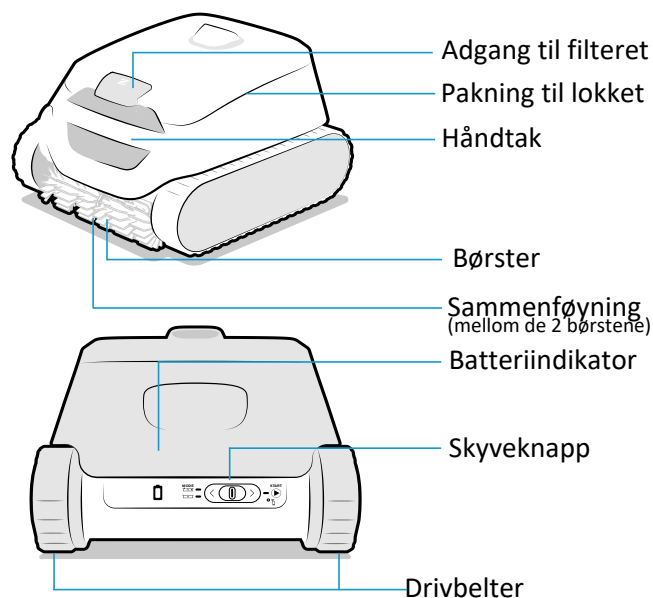



### 1.3 I Funksjonsprinsipp

Roboten er uavhengig av filtreringssystemet og kan fungere på egenhånd når den er ladet. Den forflytter seg optimalt for å rengjøre de områdene av bassenget den har blitt designet til å rengjøre (bunn, vegger, vannkant eller bare bunn). Bunnfallet suges opp og lagres i filteret i roboten.

Roboten kan brukes:

- Ved å velge en driftsmodus og ved å starte en syklus med pekeren på baksiden av roboten,
- eller takket være en smarttelefon eller et nettbrett som er kompatibelt med applikasjonen iAquaLink™ (se « 3 Bruke applikasjonen iAquaLink™ »).

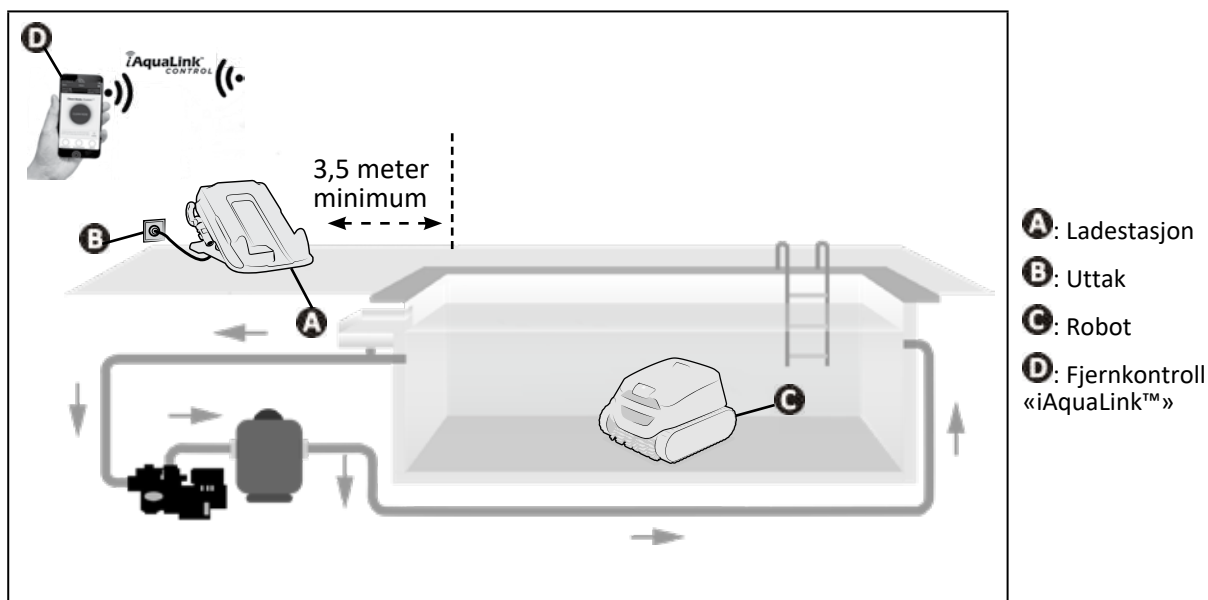

NO

### 1.4 I Klargjøring av bassenget



- Dette produktet skal kun brukes i permanente svømmebasseng. Det må ikke brukes i demonterbare basseng. Et permanent basseng er bygget på eller i grunnen, og kan ikke demonteres og ryddes bort.

- Apparatet må brukes i bassengvann med følgende kvalitet:

|                       |                       |
|-----------------------|-----------------------|
| <b>Vanntemperatur</b> | Mellom 10 °C og 35 °C |
| <b>pH</b>             | Mellom 6,8 og 7,6     |
| <b>Fritt klor</b>     | < 3 mg/l              |

- Når bassenget er spesielt skittent, spesielt ved idriftssetting, må du fjerne stort bunnfall med en håv for å optimalisere apparatets ytelse.
- Fjern termometre, leker og andre gjenstander som kan skade apparatet.



## 2 Generell bruk

### 2.1 | Sette sammen ladestasjonen

Sett sammen ladestasjonen før den tas i bruk:

- Skyv øvre del av foten (merket med en blå sirkel) i innsnittet på forsiden av ladestasjonen (også merket med en blå sirkel) (1).
- Skyv foten helt inn under stasjonen (nedre del av foten (2) må kneppes fast).
- Sett på plass krokfestet på siden av ladestasjon (til høyre eller venstre avhengig av det du ønsker) (3).
- Trekk ut kabelen og vikle den ut på baksiden av stasjonen eller på en av sidene avhengig av ønsket installasjonssted (kabelen kan festes på innsiden av hver fot).

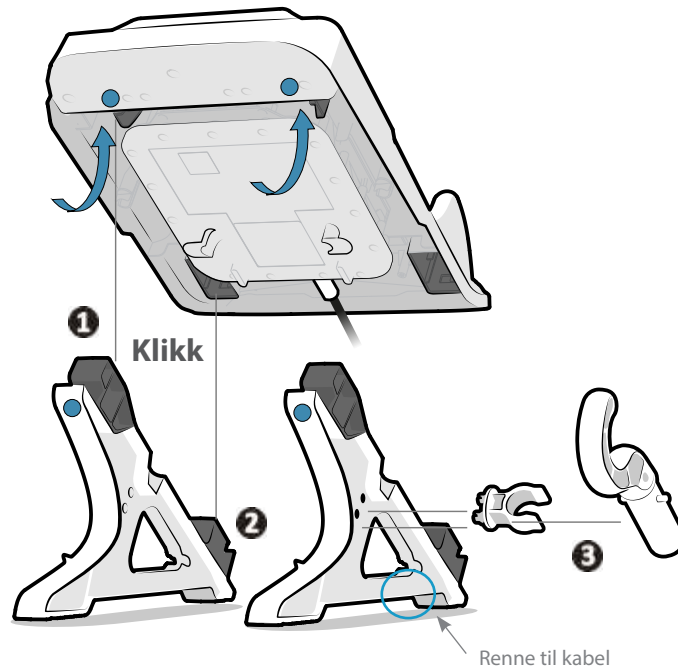

## 2.2 I Installere stasjonen og lade roboten



- Stasjonen må ikke dyppes ned i vann eller annen væske. Den må ikke installeres på sted som kan oversvømmes.
- Ladestasjonen må ikke utsettes for direkte sollys.

### • Sett ladestasjonen:

- i nærheten av en stikkontakt som er lett tilgjengelig (beskyttet mot regn eller vannsprut),
- i skyggen. Roboten og ladestasjonen må ikke utsettes for direkte sollys når roboten lades.
- over 3,5 meter fra bassengkanten.

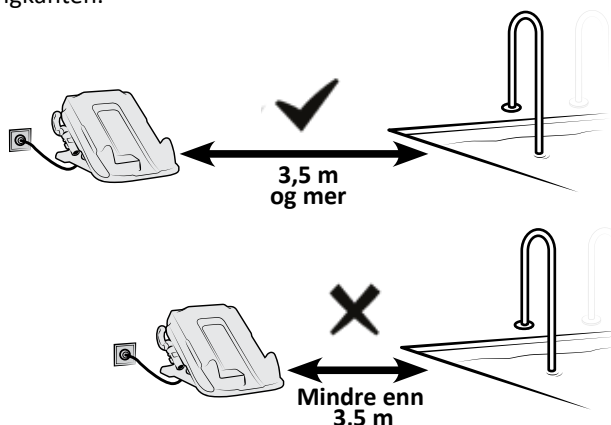

NO

- Koble til ladestasjonen.
- Sett roboten på ladestasjonen slik at baksiden av roboten (siden med skyveknappen) kommer i kontakt med innsnittene på baksiden av stasjonen. Når roboten sitter riktig, lyder det et **pipesignal** og lampen  blinker langsomt (oransje).



- Ladetemperatur: 5°C - 35°C.
- Sørg for at ladeplatene til ladestasjonen og roboten er rene og tørre før de lades.
- Ikke berør ladeplatene som sitter på ladestasjonen eller roboten rett etter at roboten er ladet.

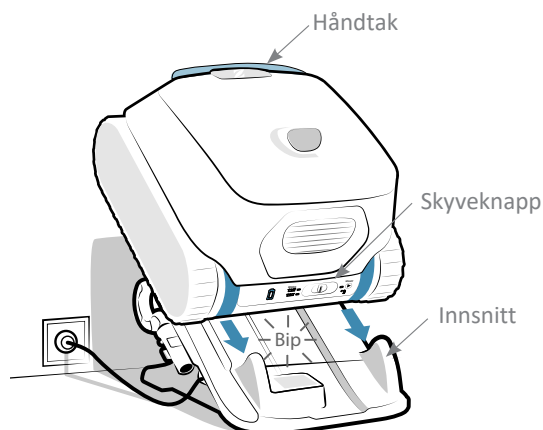

- Den første gangen roboten brukes, må den lades helt opp : lampen  lyser fast (grønt). Ladingen stopper automatisk når roboten er ladet fullt opp. Det er derfor ikke nødvendig å frakoble stasjonen eller fjerne roboten.







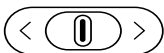

- Når alle lampene er slukket, er roboten i hvilemodus. Skyv skyveknappen til venstre eller høyre for å aktivere den. Hvis det ikke fungerer, sett roboten tilbake på ladestasjonen (roboten går over til dvalemodus hvis den ikke brukes over 8 dager i strekk).
- Hvis lampen  ikke blinker første gang roboten lades opp: se «5.1 I Apparatets atferd».
- Hvis du vil bruke smartfunksjonen (oppdatering av programmer, batteristatus, informasjon om syklusene, se «3.2 I Tilgjengelige funksjoner i applikasjonen iAqualink™»), sett ladestasjonen på et sted med trådløs forbindelse.

## 2.3 I Beskrivelse av grensesnittet

Du kan bruke grensesnittet på baksiden av apparatet til å velge rengjøringsmodus og starte en rengjøringscyklus samt få informasjon om statusen til roboten, batteriet eller smartfunksjonene.

Andre funksjoner og informasjon kan også fås i appen, se «**3** Bruke applikasjonen iAquaLink™».





| Funksjon  |  |
|---|--|
| Taster  |  |
|  | Skyveknapp (velge modus, starte en syklus, se «2.5 I Starte en rengjøringscyklus») |
| Indikatorlys  |  |
|  | Batteristatus  |
|  | Modusen «Bunn + vegger + vannkant» aktivert  |
|  | Modusen «bunn» aktivert  |
|  | Robotstatus  |
|  | Status for WiFi-tilkoblingen   |



- Når alle lampene er slukket, er roboten i hvilemodus. Skyv skyveknappen til venstre eller høyre for å aktivere den. Hvis det ikke fungerer, sett roboten tilbake på ladestasjonen (roboten går over til dvalemodus hvis den ikke brukes over 8 dager i strekk).







## 2.4 I Beskrivelse av lampene

### 2.4.1 Lampe for robotstatus





|  |  |
|--|--|
|  → Blinkende lampe |  → Lyser fast |
| <br>Blå             | Klar til å senkes ned i vannet   |
| <br>Blå             | Syklus pågår   |
| <br>Rød             | Feil på Robot, se «5.3.1 Feil med roboten»   |

NO

### 2.4.2 Ladelampe

|  |   |
|--|---|
|  → Blinkende lampe |  → Fast lampe  |
| <br>Grønn           | Ladet. Klar til bruk, lading fullført   |
| <br>Grønn           | Lader (<5h). Klar til å kjøre en full syklus  |
| <br>Oransje         | Delvis ladet: kan brukes (syklusen vil være kortere)  |
| <br>Oransje         | <ul style="list-style-type: none"><li>• Hvis roboten sitter på stasjonen: Lading pågår</li><li>• Hvis roboten ikke sitter på stasjonen: Må lades og kan ikke brukes</li></ul> |
| <br>Rød           | Feil på batteriet, se «5.3.2 Feil med batteriet»  |



### 2.4.3 Lampe for trådløs forbindelse

|  |  |
|--|--|
|  → Blinkende lampe |  → Lyser fast |
| Slukket  | Ikke koblet til trådløs  |
| <br>Blå             | Paring pågår   |
| <br>Blå             | Koblet til trådløs   |

### 2.4.4 Statuslampe ladestasjon

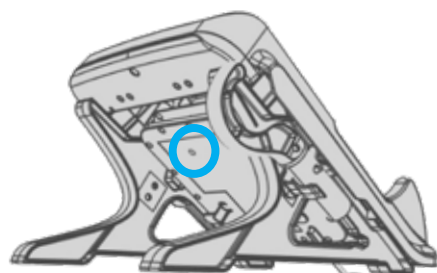
Under ladestasjonen finnes det en lampe som viser stasjonens status.



|  |   |
|--|---|
|  → Lyser fast |   |
| <br>Grønn       | <ul style="list-style-type: none"><li>• Stasjonen er tilkoblet strøm, ingen lading</li><li>• Hvis lampen er grønn når roboten sitter på stasjonen, se «5.2 I Stasjonens atferd»</li></ul> |
| <br>Rød         | <ul style="list-style-type: none"><li>• Roboten lader</li></ul>   |



- Hvis lampen er slukket eller blinker når stasjonen er tilkoblet, se «5.2 I Stasjonens atferd».

## 2.5 I Starte en rengjøringsyklus



For å unngå enhver risiko for person- eller materiell skade, overhold følgende instruksjoner:

- Bading er forbudt mens apparatet er i bassenget.
- Ikke bruk apparatet ved bruk av klor-sjokk i bassenget. Vent til klornivået har nådd den anbefalte verdien før du senket roboten ned i vannet.
- Hvis rulledekslet på bassenget er lukket, bruk helst modusen "Bare bunn".

### Starte en rengjøringsyklus:



- Vent til roboten er ladet (  konstant eller blinkende grønt) for å starte en syklus.
- Når den er ladet, løft den av stasjonen og ta den med til bassenget.
- Velg rengjøringsmodus, se «2.5.1 Valg av rengjøringsmodus».
- Start syklusen, se «2.5.2 Starte rengjøringsyklusen».
- Senk roboten ned i vannet, se «2.5.3 Senke roboten ned i vannet».

### 2.5.1 Valg av rengjøringsmodus

Rengjøringsmodusen definerer overflaten som skal rengjøres samt rengjøringens varighet.

- Skyv skyveknappen på baksiden av apparatet til venstre:
  - Bare én gang for å velge modusen "Bare bunn".
  - To ganger for å velge modusen "Bunn + vegger + vannkant".

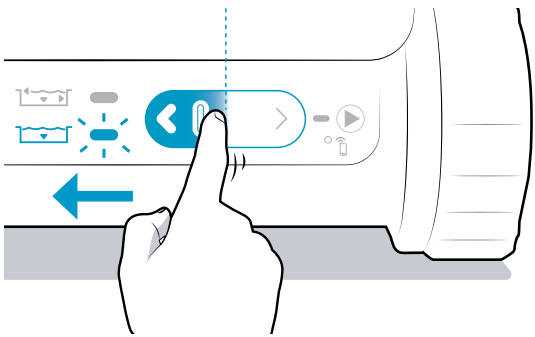
Lampen som tilsvarer modusen, tennes.

|  | Overflate som skal rengjøres   | Syklusvarighet        |
|--|--|-----------------------|
|  | <br><b>Bare bunn</b>                | <b>1,5 timer</b>      |
|  | <br><b>Bunn + vegger + vannkant</b> | <b>2 / 2,5 timer*</b> |

\* avhengig av modell



- Andre moduser finnes på appen (modus for vannkant, smartmodus), se «3.2 I Tilgjengelige funksjoner i applikasjonen iAqualink™» (avhengig av modell).

## 2.5.2 Starte rengjøringscyklusen

- Skyv skyveknappen på baksiden av apparatet til høyre for å starte syklusen.
- Lampen  blinker mens roboten senkes ned i vannet.

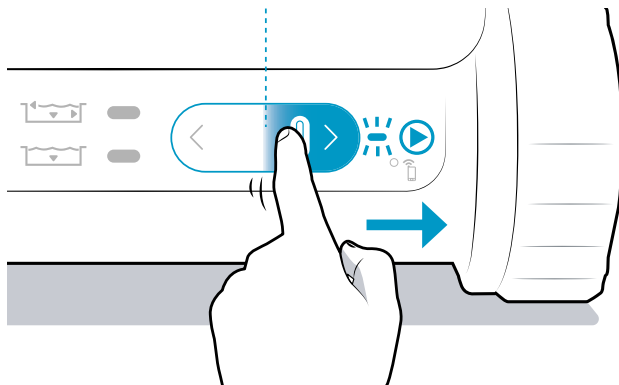

NO

### **Råd: Optimalisere rengjøringen**



- I begynnelsen av badesesongen, kan du starte flere rengjøringscykluser i modusen som kun gjelder bunnen (etter å ha fjernet stort bunnfall med en håv). Regelmessig bruk av rengjøringsroboten (uten å overskride 3 sykluser per uke) lar deg nyte et basseng som alltid er rent, og filteret tetter seg ikke så ofte til. Det anbefales å starte noen sykluser uten filteret for svært fint bunnfall for å grovrengjøre, se «4.2 | Rengjøring av filteret» for å ta filtrere fra hverandre.

## 2.5.3 Senke roboten ned i vannet

- Senk roboten vertikalt ned i vannet og hold den der mens du beveger den forsiktig i alle retninger slik at luften som er fanget på innsiden, slipper ut.
- La roboten synke til bunnen av bassenget. Syklusen begynner senest 40 sekunder etter at roboten er senket i vannet. Apparatet tilpasser forflyttingsstrategien avhengig av rengjøringsmodus for å optimalisere dekingen.

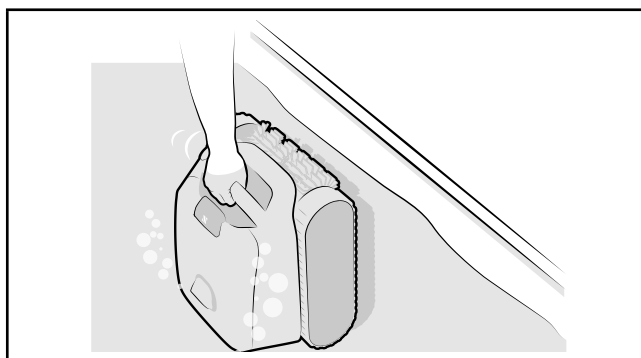

## 2.6 I Ta roboten opp fra vannet



- Det er mulig å ta ut roboten med stangen mens syklusen pågår. Da stopper roboten automatisk når den tas opp fra vannet.
- Ved slutten av syklusen stopper roboten alltid inntil en vegg.

### 2.6.1 Uten appen iAqualink™

I løpet av de 10 siste minuttene av syklusen, stopper roboten ved vannlinjen (uten å børste) i 30 sekunder ved hver vegg den møter (funksjonen finnes ikke i modusen "Bare bunn"). Den venter på å bli hentet.

**1** Hvis roboten ikke hentes i løpet av disse 10 minuttene, stopper den ved foten av en vegg ved slutten av syklusen.

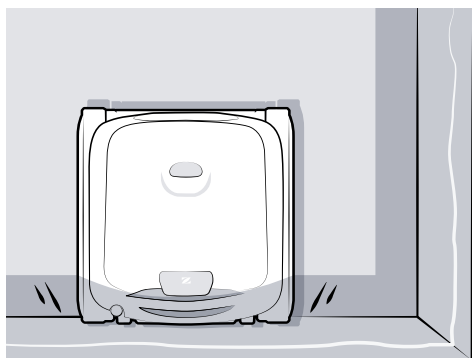

**2** Fest kroken (medfølger) i enden av en bassengstang (følger ikke med).

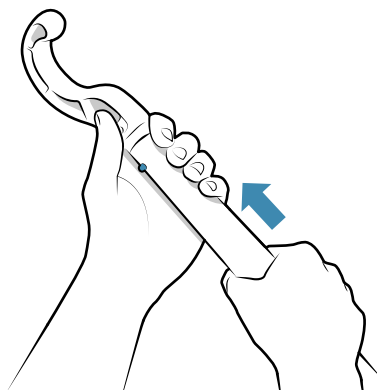

**3** Bruk kroken til å gripe tak i håndtaket på roboten og løft den opp til vannflaten.

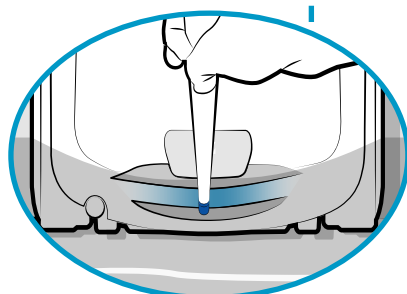
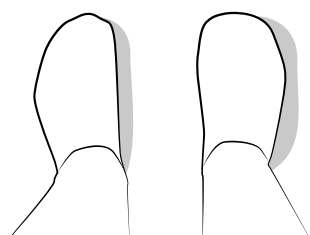
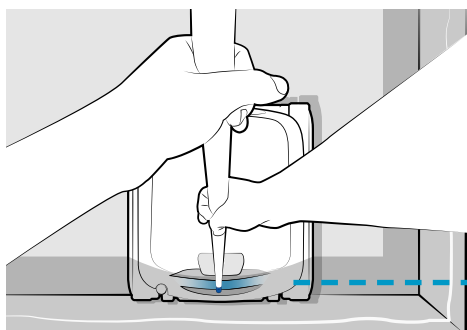

**4** Bruk håndtaket for å løfte roboten helt ut av vannet. Roboten støter ut vann i en stråle bak slik at den blir lettere.

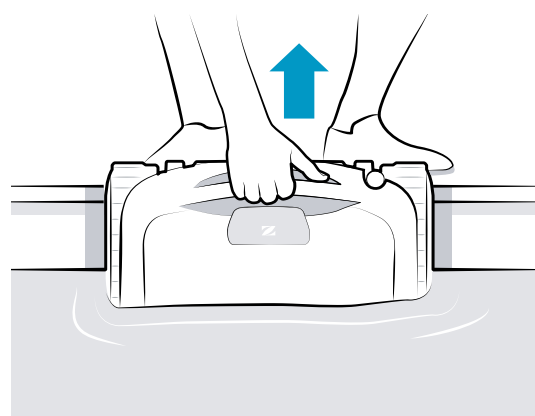



## 2.6.2 Med iAquaLink™ app

- 
- (2).

① Når push-varsler har blitt tillatt (innstillinger i telefonen med applikasjonen iAqualink™), varsler applikasjonen om slutten av syklusen (unntatt i modusen "Bare bunn"): fra dette tidspunktet venter roboten 30 sekunder øverst på alle veggene (én vegg etter den andre) i 10 minutter. Den venter på å bli hentet.

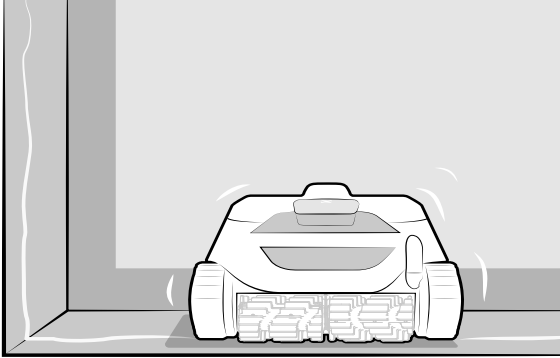

② Bruk håndtaket for å løfte roboten helt ut av vannet. Roboten støter ut vann i en stråle bak slik at den blir lettere.

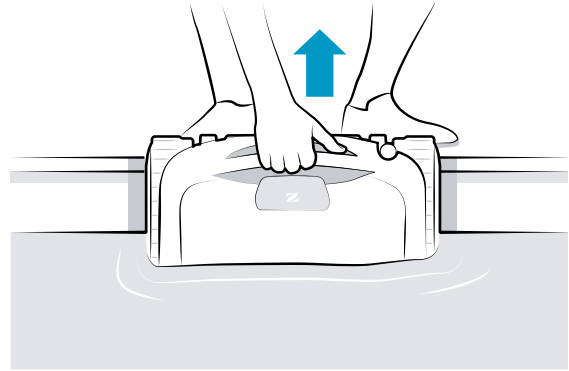

NO

## 2.7 | Rydde bort roboten



- Ikke la roboten være utladet: lad den opp igjen etter hver bruk.
- Sørg for at roboten og ladeplatene er rene og tørre før de lades.
- Ikke la roboten være i vannet når den ikke brukes.
- Ikke la roboten tørke i fullt sollys etter bruk.
- Ikke la roboten bli utsatt for flammer, svært høye temperaturer, brannkilder eller kjemiske midler for bruk i bassenger eller spa.
- Oppbevares utilgjengelig for barn og kjæledyr.
- Oppbevar alle elementene beskyttet mot sollys, fuktighet og dårlig vær.

- Sett den tørre roboten på ladestasjonen (også selv om den er våt).
- Oppbevar alle elementene beskyttet mot sollys og vannsprut.

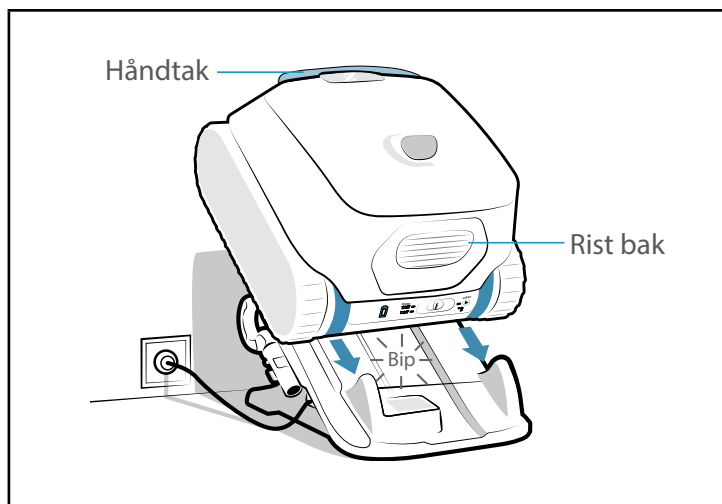



### 3 Bruke applikasjonen iAquaLink™

Mobilfot  
(smarttelefon eller nettbrett)

Husets WiFi-  
nettverk

Robot

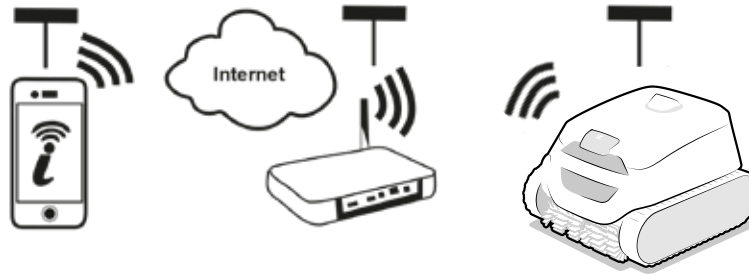

Applikasjonen iAquaLink™ er tilgjengelig for iOS og Android operativsystemer.

#### 3.1 I Første konfigurering av roboten



Før du begynner å installere applikasjonen, sørg for å:

- Lad opp roboten på forhånd.
- Bruke en smarttelefon eller et nettbrett med WiFi,
- Bruke et WiFi-nettverk med kraftig nok dekning til å koble til roboten: WiFi-signalen må kunne fanges opp der roboten brukes. Dersom dette ikke er tilfelle, bruk en teknisk løsning som gjør det mulig å styrke det eksisterende signalet.
- Ha passordet til husets WiFi-nettverk for hånden.

- Last ned applikasjonen iAquaLink™ som er tilgjengelig i App Store (iOS) eller Google Play Store (Android).

1



- Logg deg på eller registrer deg.

2



- Trykk på ikonet + for å legge til et nytt apparat og følg instruksjonene til applikasjonen.

3

Følg trinnene vist i applikasjonen. Ved behov, skyv skyveknappen til høyre og hold den i 10 sekunder inntil lampen  blinker for å aktivere Bluetooth™.

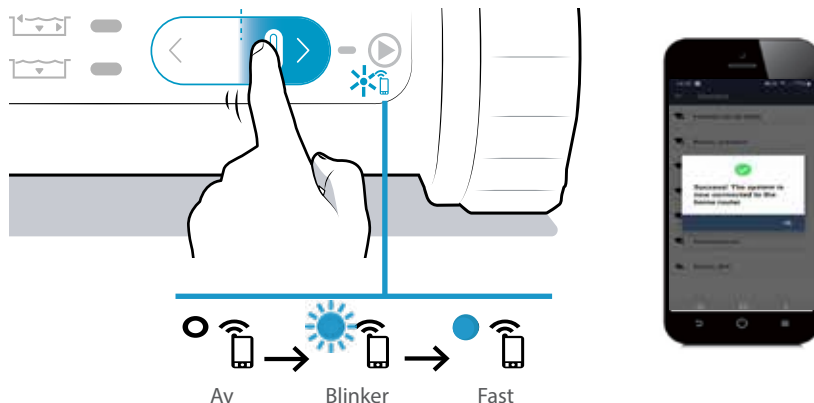

- En melding på skjermen indikerer at WiFi-tilkoblingen mellom roboten og husets nettverk var vellykket. (\*)
- Lampen  på baksiden av roboten er tent og lyser fast.



(\*): Hvis en feilmelding vises eller det fremdeles ikke er mulig å opprette tilkoblingen, se tabellen «5.4 I Hjelp til diagnostisering for tilkobling til applikasjonen iAquaLink™».

## 3.2 I Tilgjengelige funksjoner i applikasjonen iAqualink™



- Når roboten er i vannet, kan du ikke lenger bruke funksjonene i applikasjonen iAqualink™.

Når roboten ikke er i vannet, kan applikasjonen brukes til å:

- **Velge en modus og starte en syklus.** Når en syklus startes opp med applikasjonen, åpnes et popup-vindu. **Lukk popup-vinduet slik at roboten kan starte.**
- Bruke to moduser som kun er tilgjengelige i applikasjonen: modusen "Vannlinje" og modusen "Smart" (automatisk tidsjustering) (avhengig av modell),
- Bruke funksjoner som **hjelper deg med å finne eventuelle feil**: trykk på varselssymbolet  for å vise løsningene på problemene, se «5.3 I Brukervarsler».
- **Gjøre det enklere å ta roboten ut av vannet:** Når push-varslere har blitt tillatt (innstillinger i telefonen med applikasjonen iAqualink™), varsler applikasjonen deg når roboten venter på å hentes øverst på en vegg (de siste minuttene av syklusen) (funksjonen finnes ikke i modusen "Bare bunn").
- Bli varslet om **robotens ladenivå**.



Ladet: klar til bruk



Lading pågår: klar til bruk



Lading pågår



Delvis ladet

Når roboten ikke er i vannet, kan du via **menyen Innstillinger** , gjøre følgende:

- Når som helst få tilgang til enkelte opplysninger om roboten (serienummer ...),
- Få tilgang til den siste feilen når roboten er ute av vannet ("Siste feil").

NO



## 4 Vedlikehold



- **Råd:** For å sikre at roboten varer så lenge som mulig, utfør en inspeksjon av alle delene som vedlikeholdet er beskrevet for i kapitlet «4 Vedlikehold» én gang i måneden.

### 4.1 I Rengjøring av roboten og ladestasjonen

- Apparatet må rengjøres regelmessig med rent vann eller vann med litt såpe. **Ikke bruk løsemidler.**
- Ladeplatene må rengjøres regelmessig med rent vann og en klut eller den slipende delen av en kjøkkensvamp. **Ikke bruk metallsvamper, metallbørste, løsemidler eller saltvann.**
- Skyll roboten i store mengder rent vann.
- Ikke la apparatet tørke i fullt sollys på bassengkanten.

### 4.2 I Rengjøring av filteret



- Apparatets ytelse kan gå ned hvis filteret er fullt eller skittent.
- Rengjør filteret med rent vann etter hver rengjøringsyklus.
- Bruk filteret for fint bunnfall (svart) alene den første gangen eller ved sesongstart etter vinteren.

- Ved tilstopping av filteret, rengjør det med en sur løsning (f.eks. hvitvinseddik). Det anbefales å gjøre dette minst én gang i året, da filteret stopper seg til hvis det ikke brukes på flere måneder (i vinterhalvåret).

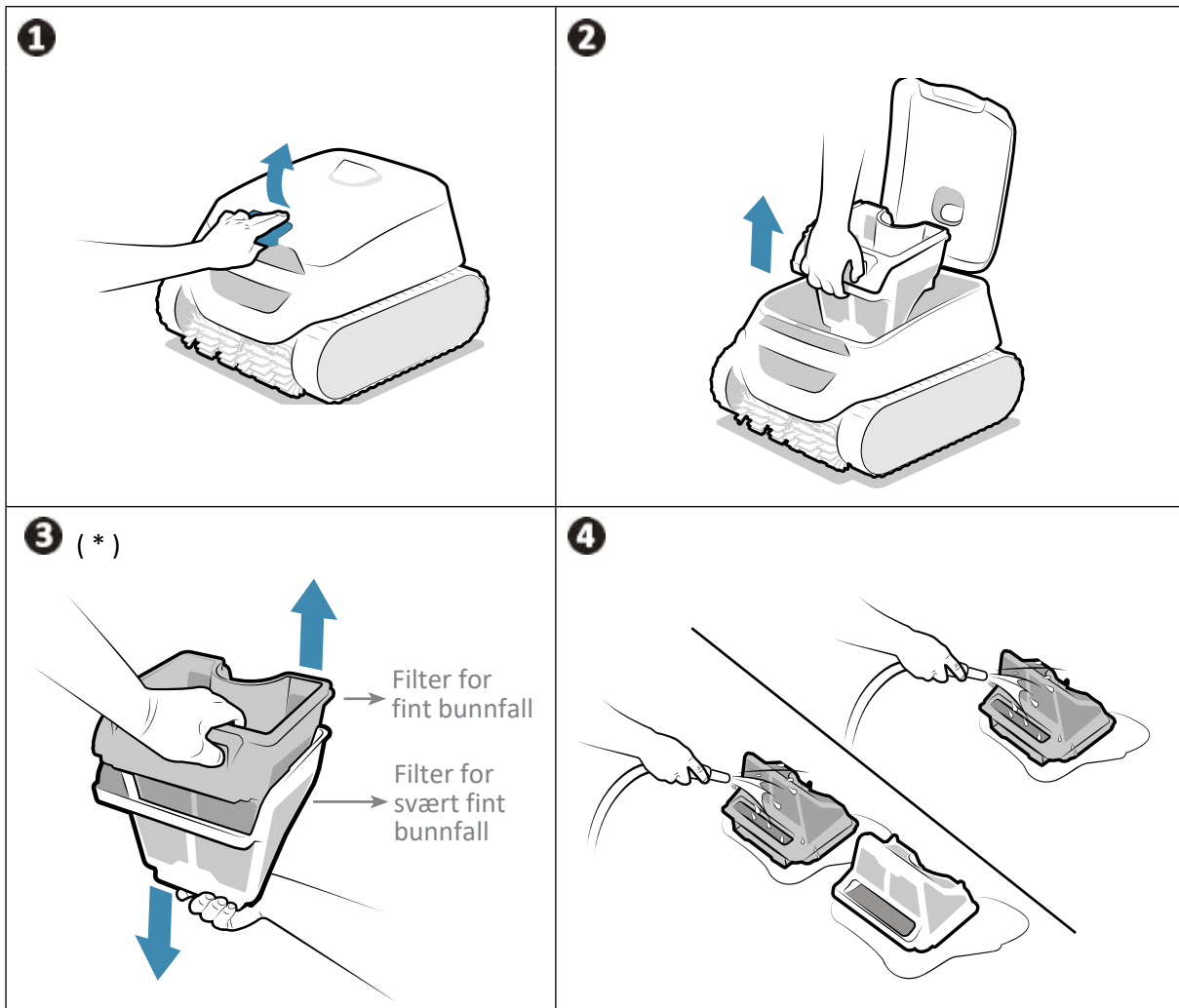

\* avhengig av modell

### 4.3 | Rengjøring av børstene og sammenføyningen



- Apparatet kan blir mindre effektivt hvis børstene er for skitne eller hvis bunnfall henger seg opp på sammenføyningen (mellom de 2 børstene).

- Rengjør børstene og sammenføyningen i rent vann så snart roboten er ute av vannet etter hver rengjøringscyklus, uten å vente til bunnfallet tørker.
- Fjern alle gjenstander eller bunnfall som sitter fast mellom de to børstene.

### 4.4 | Rengjøring av pakningen til lokket



- Apparatet kan blir mindre effektivt hvis bunnfall (hovedsakelig sand) sitter fast under pakningen til lokket og hindrer lokket i å være helt tett.

- Rengjør pakningen til lokket i rent vann så snart roboten er ute av vannet etter hver rengjøringscyklus, uten å vente til bunnfallet tørker.



- **Råd: For å bevare apparatets integritet og garantere optimalt ytelsesnivå, anbefales det å:**
  - bytte filteret og børstene hvert 2. år,
  - holde et øye med slitasjeindikatorerne på drivbeltene og å bytte disse så snart indikatoren er nådd.

NO

## 4.5 I Rengjøring av propellen

Slik unngår du alvorlig personskade:



- Bruk av hansker er påbudt under vedlikeholdsarbeid på propellen .
- Apparatet må alltid tørkes før du rengjør propellen. Rengjøringen må utføres på et tørt sted.
- Sørg for at roboten er fullstendig avslått før det utføres vedlikehold (se første trinn nedenfor).

Tving apparatet til å stoppe før du rengjør propellen: roboten må ikke sitte på ladestasjonen, hold skyveknappen til venstre inntil alle lampene slukkes (ca. 20 sekunder). Sjekk at roboten har stoppet fullstendig ved å skyve skyveknappen: ingen lamper skal lyse.

- 1 Åpne filterluken ved å løfte låsen.
- 2 Fjern filteret.
- 3 Skru løs den interne strømningsventilen for hånd. Første gang den demonteres, kan det være nødvendig å bruke en skrutrekker.
- 4 Fjern strømningsventilen ved å løfte den.
- 5 Bruk hansker og dra i propellen mens du holder godt fast for å ta den ut.

Fjern bunnfall og rusk (blader, steiner osv.) som kan blokkere propellen.

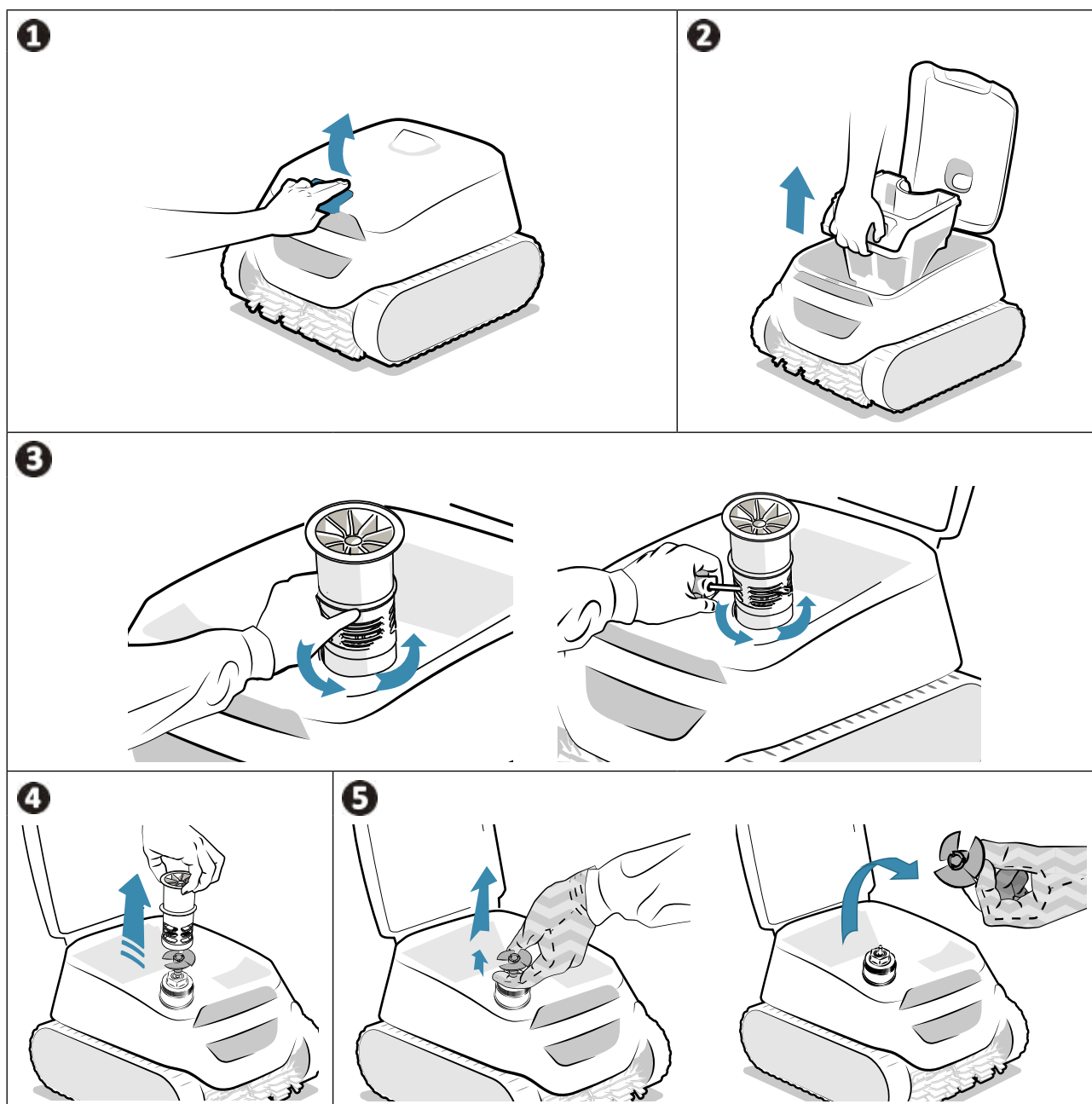

- Når rengjøringen er utført, ta på hansker, fest propellen godt og sett tilbake strømningsventilen ved å skru den for hånd. Sett tilbake filteret.
- Sett roboten tilbake på ladestasjonen for å aktivere den.

## 4.6 I Bytting av børstene

### Er børstene slitt?

- Bytt børstene hvis slitasjeindikatorene ligner dette eksemplet **B**:

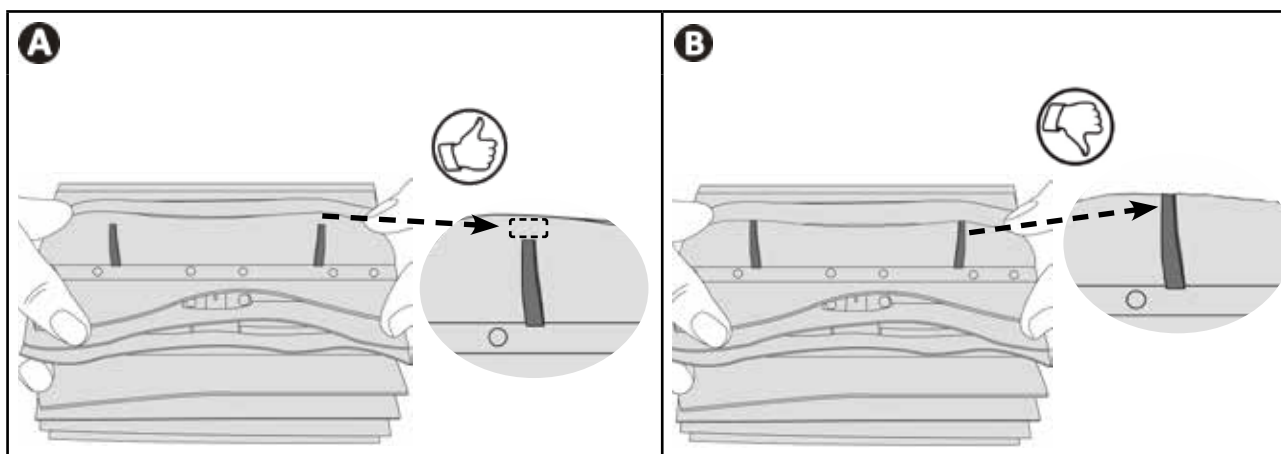

NO

### Fjerne de slitte børstene

- Roboten skal ikke sitte på ladestasjonen. Ta flikene ut av hullene som holder dem fast, og ta ut børstene.

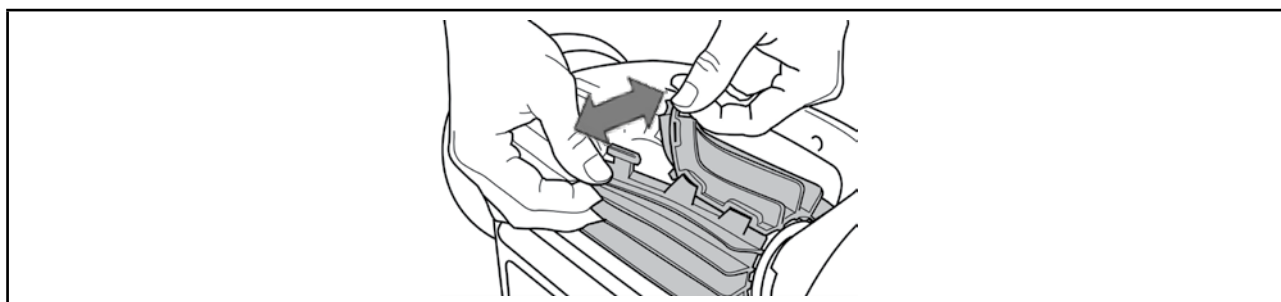

### Plasser de nye børstene

1. Før kanten uten flik under børsteholderen (se bilde **1**).
2. Rull børsten rundt holderen og plasser flikene i festehullene. Trekk i enden av hver flik slik at kanten på fliken glir gjennom sprekken (se bilde **2**).
3. Klipp av flikene med saks slik at de er på linje med de andre bladene (se bilde **3**).

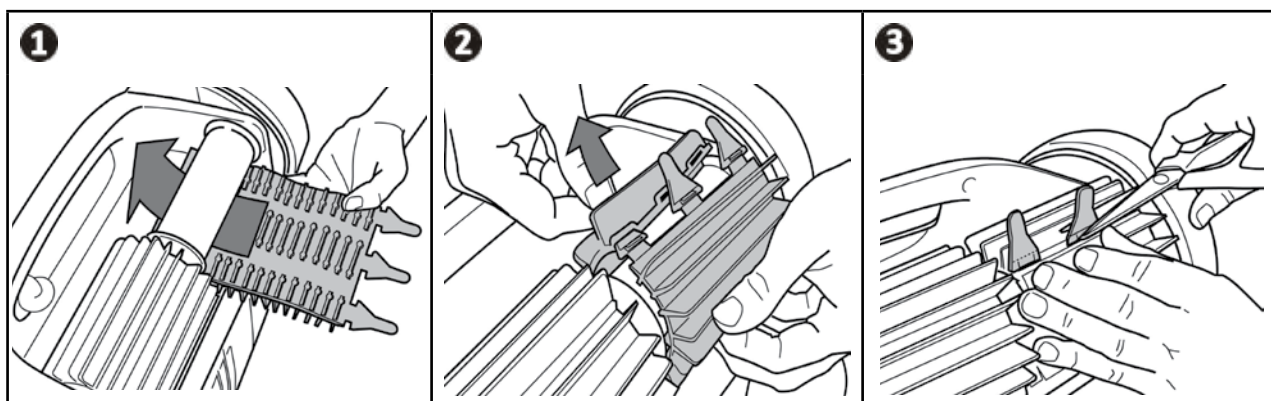

## 4.7 | Bytting av batteriet



- Batteriblokken til roboten må kun byttes av en kvalifisert fagperson: ta kontakt med forhandleren

## 4.8 | Overvintring



- IKKE la roboten være utladet før overvintring.
- Sørg for at roboten og ladeplatene er rene og tørre før de lades.
- IKKE la roboten være i vannet når den ikke brukes.
- IKKE la roboten være utsatt for flammer, svært høye temperaturer, brannkilder eller kjemiske midler for bruk i bassenger eller spa.
- Oppbevar alle delene beskyttet mot sollys, fuktighet og dårlig vær.
- Oppbevares utilgjengelig for barn og kjæledyr.

- Før overvintring må du lade opp roboten fullstendig for å ivareta batteriets levetid: lampen  går over til å lyse grønt når roboten er fullt ladet.
- I løpet av vinteren kan roboten:
  - Være tilkoblet (den kan da brukes den første gangen neste sesong uten å lades opp på nytt),
  - Eller være frakoblet (den må da lades opp før den brukes neste sesong).
- Oppbevar alle delene beskyttet mot sollys og vannsprut.
- Oppbevares utilgjengelig for barn og kjæledyr.
- Ikke la roboten bli utsatt for flammer, svært høye temperaturer, brannkilder eller kjemiske midler for bruk i bassenger eller spa.

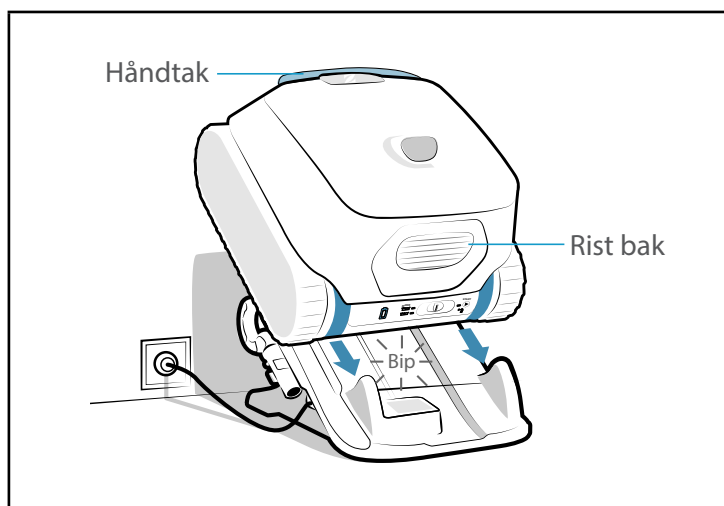









## 5 Feilsøking



- Før du kontakter forhandleren, kan du sjekke noen enkle kontrollpunkter ved hjelp av tabellen nedenfor skulle det oppstå en funksjonsfeil.
- Hvis problemet vedvarer, ta kontakt med forhandleren.
- : Dette skal kun utføres av en kvalifisert fagperson.







### 5.1 I Apparatets atferd

NO

| Atferd   | Løsning  |
|--|--|
| En del av bassenget er ikke ordentlig rengjort                         | <ul style="list-style-type: none"> <li>• Gjenta trinnene for nedsenkning (se § «2.5 I Starte en rengjøringsssyklus») og varier stedet du senker roboten ned i bassenget til du finner det optimale stedet.</li> <li>• Filteret er fullt eller skittent: rengjør det (se «4.2 I Rengjøring av filteret»).</li> <li>• Roboten var ikke fullstendig ladet da syklusen startet. Syklusen ble derfor kortere.</li> </ul>  |
| Apparatet blir ikke værende i bunnen av bassenget eller det flyter opp | <ul style="list-style-type: none"> <li>• Det er luft i apparathuset. Gjenta trinnene for nedsenkning (se pkt «2.5 I Starte en rengjøringsssyklus»).</li> <li>• Filteret er fullt eller skittent: rengjør det (se «4.2 I Rengjøring av filteret»).</li> <li>• Hvis filteret fortsatt er tilstoppet etter denne rengjøringen: skift det.</li> <li>• Det er bittesmå bobler overalt på utsiden av apparatet: <ul style="list-style-type: none"> <li>- Og vannivået er under skimmerne: juster vannivået.</li> <li>- Og vannivået er på nivå med skimmerne: rørene er overoksygenert. Ta kontakt med forhandler .</li> </ul> </li> <li>• Propellen er skadet: .</li> </ul>  |
| Apparatet beveger seg ikke (lenger) oppover bassengveggene             | <ul style="list-style-type: none"> <li>• I modusen Bunn / vegg / vannkant, beveger ikke roboten seg systematisk opp bassengveggen. Frekvensen varierer i løpet av syklusen.</li> <li>• Sjekk at syklusen som er valgt, er Bunn / Vegg / Vannkant.</li> <li>• Filteret er fullt eller skittent: rengjør det i rent vann. Ved tilstopping, rengjør det med en sur løsning (f.eks. hvitvinseddik). Bytt filteret ved behov. Ved dobbel filtrering, prøv å bruke kun filteret for fint bunnfall (svart). Hvis det hjelper apparatet med å klatre, må filteret byttes ut.</li> <li>• Drivbeltene er slakke: ta kontakt med forhandleren for å skifte dem ut .</li> <li>• Rengjør luken uten å demontere den.</li> <li>• Selv om vannet ser klart ut finnes det mikroskopiske alger i bassenget som ikke er synlige for det blotte øye. Disse gjør bassengveggene glatte, noe som forhindrer apparatet fra å bevege seg oppover. Utfør en behandling med klor-sjokk og senk pH-verdien noe. <b>Ikke la apparatet være i vannet under klorbehandlingen.</b></li> </ul> |
| Apparatet samler ikke opp bunnfallet                                   | <ul style="list-style-type: none"> <li>• Filteret er fullt eller skittent: rengjør det (se «4.2 I Rengjøring av filteret»).</li> <li>• Hvis filteret fortsatt er tilstoppet etter denne rengjøringen: skift det.</li> <li>• Sørg for at rusk/fremmedlegemer ikke tilstopper inngangen til klaffen til filteret.</li> <li>• Rusk/fremmedlegemer sitter fast ved sammenføyningen (mellom de to børstene) og samles ikke inn: rengjør børstene og sammenføyningen. Rengjør dem regelmessig.</li> <li>• Bunnfall (hovedsakelig sand) sitter fast rundt pakningen til lokket: rengjør pakningen til lokket. Rengjør den etter hver syklus.</li> </ul>   |
| Ved oppstart utfører apparatet ingen bevegelse                         | <ul style="list-style-type: none"> <li>• Sjekk at roboten er ladet (lampen til batteriet lyser grønt).</li> <li>• Sjekk at rengjøringsssyklusen har blitt startet og at indikatorlysene lyser.</li> </ul>  |
| De to filtrene kan ikke tas fra hverandre                              | <ul style="list-style-type: none"> <li>• Et fremmedlegeme/rusk sitter fast mellom de to filtrene og hindrer dem i å tas fra hverandre: ta det ut.</li> </ul>   |
| Alle lampene er slukket  | <ul style="list-style-type: none"> <li>• Roboten er i hvilemodus: skyv skyveknappen til venstre eller høyre for å aktivere den.</li> <li>• Hvis det ikke fungerer, sett roboen tilbake på ladestasjonen.</li> <li>• Hvis lampene fortsatt er slukket når roboen sitter på ladestasjonen, ta kontakt med forhandleren .</li> </ul>   |

Hvis problemet vedvarer, ta kontakt med forhandleren: 

## 5.2 I Stasjonens atferd

| Problem   | Robotens atferd  | Ladestasjonens atferd   | Løsning  |
|---|--|---|--|
| Roboten må lades opp (den er utladet eller brukes for første gang), men lader ikke. | Lampen  blinker ikke når roboen sitter på ladestasjonen.            | Ladestasjonen er tilkoblet, men lyset under stasjonen er slukket eller blinker istedenfor å lyse rødt når roboten sitter på stasjonen.  | <ul style="list-style-type: none"> <li>• Roboten sitter ikke riktig på stasjonen: sett den riktig på plass.</li> <li>• Sjekk at ladekontaktene på stasjonen og roboten er rene. Om nødvendig, rengjør dem med en klut og rent vann (ikke saltvann).</li> <li>• Ladestasjonen er mangelfull: ta kontakt med forhandleren </li> </ul>   |
|   |  | Lampen under ladestasjonen lyser gønt når roboten settes på stasjonen.  |  |
|   |  Lampen blinker rødt 4 ganger når roboen sitter på ladestasjonen. | Ladestasjonen fungerer godt, dvs.: <ul style="list-style-type: none"> <li>- Støpselet er koblet til en stikkontakt i veggen,</li> <li>- Lampen lyser grønt under ladestasjonen når roboen ikke sitter på stasjonen,</li> <li>- Lampen lyser rødt under ladestasjonen når roboen sitter på stasjonen.</li> </ul> | <ul style="list-style-type: none"> <li>• Det dreier seg om avleiringer på ladeplatene: rengjør ladeplatene (under roboten og på stasjonens sokkel) med en klut og rent vann (ikke saltvann).</li> <li>• Robotens ladenivå har sunket under batteriets nedre terskel: ta kontakt med forhandleren </li> <li>• Batteriet er for gammelt og må byttes ut: ta kontakt med forhandleren </li> </ul> |
|   |  |   |  Lampen blinker oransje i noen sekunder eller minutter før den går rett over til å lyse grønt når roboten sitter på ladestasjonen.  |

Hvis problemet vedvarer, ta kontakt med forhandleren: 

### 5.3 I Brukervarler

- Lampene på baksiden av roboten blinker for å varsle brukeren. Se etter lampen som blinker og følg løsningsforslagene nedenfor.
- Brukervarlene er også tilgjengelige i applikasjonen iAquaLink™.

#### Slette en feilkode fra applikasjonen iAquaLink™:

- Etter å ha fulgt løsningen under feilsøking, trykk på **Slett feil**.







#### 5.3.1 Feil med roboten

| Lampe | Blinker rødt | Visning i applikasjonen iAquaLink™   | Løsninger   |
|-------|--------------|--|---|
| ▶     |              | <b>Sikkerhetsstopp</b><br><b>Kommunikasjonsfeil</b>  | <ul style="list-style-type: none"> <li>• Roboten har stoppet pga. en sikkerhetsfeil.</li> <li>• Robotkretsen er tilkoblet, men svarer ikke.</li> </ul> <b>Ta kontakt med forhandleren:</b>  |
|       |              | <b>Motor med trekkraft til høyre</b><br><b>Motor med trekkraft til venstre</b><br><b>Forbruk for motor med trekkraft til høyre</b><br><b>Forbruk for motor med trekkraft til venstre</b> | <ul style="list-style-type: none"> <li>• Sjekk at rusk ikke forhindrer børstene eller drivbeltene fra å dreie fritt.</li> <li>• Drei hvert hjul en kvart runde i samme retning til rotasjonen blir jevn. Drei hjulene i motsatt retning til rotasjonen blir jevn.</li> <li>• Hvis dette ikke løser problemet, ta kontakt med forhandleren for en fullstendig diagnose.</li> </ul>   |
|       |              | <b>Robot ut av vannet</b>  | <ul style="list-style-type: none"> <li>• Rengjør filteret grundig.</li> <li>• Sett det tilbake i vannet og rist det for å frigjøre luftboblene.</li> <li>• Start syklusen på nytt.</li> <li>• Hvis dette ikke løser problemet, ta kontakt med forhandleren for en fullstendig diagnose.</li> </ul>  |
|       |              | <b>Pumpemotor</b>  | <ul style="list-style-type: none"> <li>• Tving apparatet til å stoppe før du rengjør propellen: roboten må ikke sitte på ladestasjonen, hold skyveknappen til venstre inntil alle lampene slukkes (ca. 20 sekunder). Sjekk at roboten har stoppet fullstendig ved å skyve skyveknappen: ingen lamper skal lyse. Sjekk deretter at rusk eller hår ikke blokkerer propellen. Rengjøringen må utføres ut av vannet og roboten skal settes på en tørr overflate.</li> <li>• Rengjør filteret grundig.</li> <li>• Hvis dette ikke løser problemet, ta kontakt med forhandleren for en fullstendig diagnose.</li> </ul> |
|       |              | <b>Mislykket eller ufullstendig oppdatering</b>  | <ul style="list-style-type: none"> <li>• Lukk applikasjonen iAquaLink™.</li> <li>• Sjekk at roboten er korrekt koblet til WiFi-nettverket (LED-lampen lyser blått).</li> <li>• Hvis lampen ikke lyser fast, åpne applikasjonen iAquaLink™, velg roboten og klikk på "Oppdatere".</li> </ul>   |

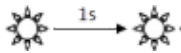
Hvis problemet vedvarer, ta kontakt med forhandleren:

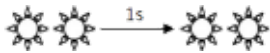
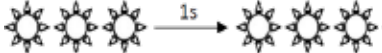



- Hvis roboten stopper før slutten av syklusen, men ingen lampe blinker når den tas ut av vannet, sett roboten på ladestasjonen slik at lampen begynner å blinke.

### 5.3.2 Feil med batteriet

| Lampe   | Blinker rødt  | Visning i applikasjonen iAquaLink™                         | Løsninger  |
|---|---|--|--|
|  |    | <b>Feil med batteriet</b>                                  | <ul style="list-style-type: none"> <li>Batteriblokken er mangelfull: <b>Ta kontakt med forhandleren:</b> </li> </ul>  |
|   |    | <b>Ladefeil (for høy)</b><br><br><b>Ladefeil (for lav)</b> | <ul style="list-style-type: none"> <li>Temperaturen som er registrert ved ladestasjonen, er utenfor det anbefalte temperaturområdet for å lade roboten (5°-35°C): flytt ladestasjonen til et annet sted.</li> </ul>  |
|   |    | <b>Ladefeil</b>  | <ul style="list-style-type: none"> <li>Rengjør ladeplatene (under roboten og på stasjonens sokkel) med en klut og rent vann (ikke saltvann).</li> </ul>  |
|   | <p>Når roboen sitter på ladestasjonen</p>  <p>oransje<br/>(i noen sekunder)</p>  <p>grønt<br/>lys</p> |  | <ul style="list-style-type: none"> <li>Ta rengjøringsroboten av stasjonen. Hvis  lampen slukkes istedenfor å vise robotens ladenivå: batteriet er for gammelt og må byttes ut. Ta kontakt med forhandleren </li> </ul> |

Hvis problemet vedvarer, ta kontakt med forhandleren: 

## 5.4 I Hjelp til diagnostisering for tilkobling til applikasjonen iAquaLink™

| Batteristatus   | Mulige årsaker  | Løsninger  |
|---|---|--|
| <ul style="list-style-type: none"> <li>LED-lampen er slukket. </li> <li>LED-lampen lyser, men WiFi-koblingen finnes ikke (eller er ujevn). Meldingen «Tilkoblingsfeil» viser seg på skjermen i applikasjonen iAquaLink™. </li> <li>Et rødt punkt kommer til syne i listen «Mine apparater»</li> </ul> | <ul style="list-style-type: none"> <li>Apparatet er ikke ladet</li> <li>Apparatet er ikke koblet til det trådløse nettverket i huset og/ eller forbindelsen er brutt</li> <li>Svakt WiFi-signal*</li> </ul> | <ul style="list-style-type: none"> <li>Sjekk internettkoblingen - det er kanskje en feil med nettverket.</li> <li>Sørg for at WiFi-signalet er kraftig nok. Det finnes flere muligheter å kontrollere styrken på WiFi-signalet på: <ul style="list-style-type: none"> <li>Koble fra ruteren (boksen) for husets WiFi og koble den til igjen.</li> <li>Bruken bærbar datamaskin og gå til konfigurasjonspanelet for å se tilstanden til nettverkstilkoblingene. Sjekk styrken på det trådløse WiFi-signalet på den bærbare datamaskinen</li> <li>Bruk en smarttelefon eller nettbrett, og installer applikasjonen iAquaLink™. Sjekk styrken på det trådløse WiFi-signalet. Hvis WiFi-nettverket er svakt, bør du vurdere å installere en WiFi-repeater.</li> <li>Bruk en spesifikk applikasjon for WiFi-analyse: det finnes flere i iOS eller Android.</li> </ul> </li> <li>Når roboten konfigureres for første gang, sett den helt inntil ruteren (nettverksboksen) til husets trådløse nettverk, og gå gjennom konfigurasjonen på nytt (se «3.1 I Første konfigurering av roboten»).</li> <li>Hvis LED-lampen  ikke slutter å blinke, bør du vurdere å installere en WiFi-repeater.</li> <li>Hvis punktet er rødt selv om roboten er ladet og forbindelsen er korrekt og lampen lyser, kan du forfriske skjermen (sveip en finger ovenfra og ned). Hvis punktet blir grønt, er apparatet klart til bruk.</li> </ul> |
| <ul style="list-style-type: none"> <li>LED-lampen  er blå og blinker raskt. <b>En melding viser seg i applikasjonen.</b></li> </ul>  | <ul style="list-style-type: none"> <li>En oppdatering av programvaren pågår.</li> </ul>   | <ul style="list-style-type: none"> <li>Vent til oppdateringen er ferdig.</li> </ul>  |

**\*Et svakt WiFi-signal kan stamme fra ulike årsaker**

- Avstanden mellom ruteren (boksen) og roboten,
- Typen ruter (boks),
- Antall vegger som skiller ruterne (boksen) og roboten,
- Internettleverandøren,
- osv.

**NO**

Din forhandler  
*Your retailer*

Apparatets modell  
*Appliance model*

Serienummer  
*Serial number*

|  |
|--|
|  |
|  |
|  |

For ytterligere informasjon, registrering av produktet og kundestøtte:  
*For more information, product registration and customer support:*

**[www.zodiac.com](http://www.zodiac.com)**



A Fluidra Brand

©2024 Zodiac Pool Systems LLC. All rights reserved. ZODIAC<sup>®</sup> is a registered trademark of Zodiac International, S.A.S.U., used under license. All other trademarks are the property of their respective owners.