

Telepítési és használati útmutató – Magyar
Akkumulátoros elektromos robot
A francia eredeti használati útmutató fordítása

HU

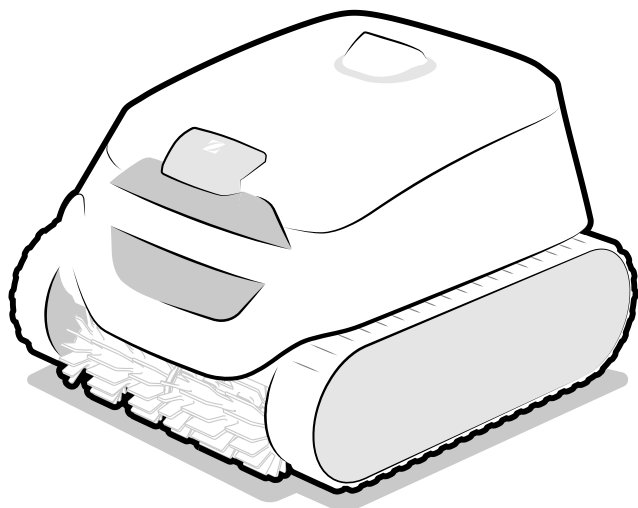

More documents on:
www.zodiac.com



CE EAC UK CA 
a termékjelölés szerint



H0753400.D - 202/05- EB3102



▲ FIGYELMEZTETÉSEK

- A készüléken végzendő műveletek előtt fontos, hogy megismerkedjen a beszerelési és használati útmutatóval, valamint a készülékhez tartozó „garancia” melléklettel, különben anyagi károknak, súlyos, akár halálos kimenetelű sérüléseknek, valamint a garancia érvénytelenítésének teszi ki magát.
- Őrizze meg és adja át ezeket a dokumentumokat a megtekintés érdekében az eszköz teljes élettartama során.
- Tilos az útmutató bármely úton történő terjesztése vagy módosítása a Zodiac® engedélye nélkül.
- A Zodiac® folyamatosan fejleszti a termékeit, hogy tökéletesítse minőségüket, ezért előfordulhat, hogy az útmutatóban található információkat előzetes értesítés nélkül módosítja.

ÁLTALÁNOS FIGYELMEZTETÉSEK

- A figyelmeztetések figyelmen kívül hagyása károkat okozhat a medence felszerelésében vagy súlyos, akár halálos kimenetelű sérülésekhez vezethet.
- Csak az érintett műszaki területeken (elektromosság, hidraulika vagy hűtés) képesítéssel rendelkező személy jogosult a készülék karbantartásának vagy javításának elvégzésére. A beavatkozást végző szakképzett technikusnak egyéni védőeszközöket (úgy mint védőszemüveg, védőkesztyű stb.) kell viselnie, hogy csökkentse a sérülések kockázatát, amelyek előfordulhatnak a készüléken végzett beavatkozás során.  
- A készüléken végzett bármely beavatkozás előtt győződjön meg róla, hogy feszültségmentes, és biztonságosan leállított állapotban van.
- A készülék medencékben és gyógyfürdőkben való speciális használatra készült, tilos bármely egyéb, rendeltetésellenes célra használni.
- Tilos a készülék használata olyan személyek által (beleértve a gyerekeket is), akiknek fizikai, érzékelési vagy szellemi képességeik korlátozottak, valamint olyan személyek által, akik nem rendelkeznek a készülék használatára vonatkozó gyakorlattal vagy ismeretekkel. Kivételt képeznek azok a személyek, akik egy biztonságukért felelős személy által vannak felügyelve, vagy akikkel ez a személy előzetesen ismertette a készülék használatára vonatkozó utasításokat. Ajánlott a gyerekek felügyelete, annak biztosítása érdekében, hogy ne játsszanak a készülékkel.
- Ezt a készüléket használhatják legalább 8 éves gyermekek, valamint korlátozott fizikai, szenzoros vagy mentális képességekkel, illetve tapasztalatok vagy ismeretek híján lévő személyek, amennyiben biztosított a megfelelő felügyeletük, vagy ha megfelelő utasításokat kaptak a készülék biztonságos használatára vonatkozóan, és felfogták a fennálló kockázatokat. A gyermekek és a háziállatok nem játszhatnak a készülékkel. A készülék nem játék. A felhasználó általi tisztítást és karbantartást felügyelet nélkül nem végezhetik gyermekek.
- A készülék töltésének meg kell felelnie a IEC / HD 60364-7-702 szabványnak és az úszómedencék esetén meghatározott nemzeti szabályoknak. Kétség esetén konzultáljon a viszonteladóval.
- A készülék beszerelését a gyártó utasításainak megfelelően kell végezni, a hatályos helyi és nemzeti normák betartásával. A beszerelő felel a készülék beszereléséért és a beszerelésre vonatkozó nemzeti szabályozás betartásáért. A gyártó semmilyen körülmények között nem vállal felelősséget a hatályos helyi beszerelési normák be nem tartása esetén.
- Az útmutatóban leírt egyszerű karbantartáson kívüli minden egyéb karbantartási műveletet a terméken kizárólag minősített szakember végezhet.
- A készülék rendellenes működése esetén: ne kísérelje meg a készülék saját kezű javítását, hanem forduljon minősített szakemberhez. A termék gyártója nem vállal felelősséget a nem engedélyezett cserealkatrészek vagy tartozékok használatából eredő károkért.
- A készülék működéséhez megengedett víz egyensúlyi értékekről a garanciális feltételekben talál részleteket.
- A készülékbe épített biztonsági elemek egyikének kikapcsolása, eltávolítása vagy kijátszása a garancia automatikus elvesztésével jár, ugyanez vonatkozik az engedély nélküli, harmadik gyártótól származó pótalkatrész használatának esetére.

- Tilos a készülék környezetében (akár gyúlékony, akár nem gyúlékony) rovarirtót vagy egyéb vegyszert permetezni, kárt tehet a készülék burkolatában és tüzet okozhat.
- Ne érintse meg a ventilátort és a mozgó alkatrészeket, és ne helyezzen semmilyen tárgyat vagy az ujjait a mozgó alkatrészek közelébe a berendezés működése közben. A mozgó alkatrészek súlyos vagy akár a halálos sérüléseket okozhatnak.
- Fagy esetén ne működtesse a robotot, és ne hagyja kint.

FIGYELMEZTETÉSEK AZ ELEKTROMOS KÉSZÜLÉKEKHEZ

- A töltőállomás áramellátását egy erre tervezett 30 mA-es maradékáram-működtetésű áramvédő-kapcsolóval kell védeni, a beszerelés helye szerinti ország hatályos normáinak betartásával. Ha nem lehet ellenőrizni, hogy az áramkört maradékáram-működtetésű áramvédő-kapcsoló védi, forduljon szakképzett villanyszerelőhöz.
- Ne használjon hosszabbító kábelt a töltőállomás csatlakoztatásához; csatlakoztassa az állomást közvetlenül egy megfelelő tápellátó áramkörhöz.
- Minden művelet előtt ellenőrizze, hogy:
 - a töltőállomás adattábláján megadott bemeneti feszültség megfelel-e a hálózati tápfeszültségnek;
 - a hálózati táplálás szolgáltatása kompatibilis a készülék elektromos igényeivel és megfelelően földelt.
- A készülék rendellenes üzemelése vagy szagkibocsátás esetén azonnal kapcsolja ki azt, szükség esetén vegye le a készüléket a töltőállomásról és lépjen kapcsolatba szakemberrel.
- Mielőtt a készüléken bármilyen javítást vagy karbantartást végezne, ellenőrizze, hogy ki van kapcsolva és teljesen le van kötve a töltőállomásról, és hogy a készülékhez csatlakoztatott minden egyéb berendezés és tartozék is le van kötve a táplálás köréről.
- Ha a tápkábel sérült, azt csak a gyártó, a meghatalmazott képviselő vagy a javítóműhely cserélheti ki.
- Mielőtt csatlakoztatná a töltőállomást a tápellátáshoz, ellenőrizze, hogy a csatlakozóblokk vagy a tápcsatlakozó-aljzat, amelyhez az egység csatlakozik, jó állapotban van, és nem sérült vagy rozsdás.
- Vihar esetén kapcsolja ki a készüléket, hogy elkerülje a villámcsapás okozta károsodást.
- A készülék mágneseket és elektromágneses mezőket kibocsátó alkatrészeket tartalmaz. A mágnesek és az elektromágneses mezők zavarhatják a szívritmus-szabályozókat, defibrillátorokat és más orvosi eszközöket. Tartson biztonságos távolságot az orvosi eszköz és a készülék között. Speciális információkért forduljon orvoshoz vagy az orvosi eszköz gyártójához. Ha az eszköz zavarja a szívritmus-szabályozót, a defibrillátort vagy bármely más orvosi eszközt, tartson elegendő távolságot a készüléktől, hogy használat közben ne alakuljon ki interferencia.

AKKUMULÁTORRAL MŰKÖDŐ ELEKTROMOS ESZKÖZÖKRE VONATKOZÓ FIGYELMEZTETÉSEK

- Ne használja az akkumulátor egységet, a tisztítóberendezést vagy a töltőállomást, ha az sérült vagy módosításon esett át. A sérült vagy módosított akkumulátorok előre nem látható viselkedést mutathatnak, ami tüzet, robbanást vagy sérülésveszélyt idézhet elő.
- Ne fogja meg a tisztítóberendezést vagy a töltőállomást töltés közben, ha nedves vagy nem visel cipőt.
- Ne próbálja megtisztítani a lapátokat, amíg a tisztítóberendezés a vízben van vagy nedves felületre van helyezve. Ez súlyos sérüléseket okozhat.
- A töltést kizárólag a gyártó által megadott töltőállomással végezze. Más típusú akkumulátorokhoz való töltőállomás használata tűzveszélyt okozhat.
- Ne tegye ki a töltőállomást vagy a tisztítóberendezést tűznek vagy túlságosan magas hőmérsékletnek. A tűznek vagy 65°C feletti hőmérsékletnek való kitettség robbanást idézhet elő.
- A készüléket 5 és 35°C közötti hőmérsékleten kell tölteni.
- Tartsa be az összes töltési utasítást, és ne töltsen az akkumulátorral működő készüléket az útmutatóban megadott hőmérsékleti tartományon kívül. A helytelenül vagy a megadott hőmérsékleti tartományon kívüli töltés károsíthatja az akkumulátort és növelheti a tűzveszélyt.
- A töltőállomás beltérben, száraz és jól szellőző helyen, vagy kültéren, száraz helyen, fénytől védve, gyermekektől elzárva, hőforrásoktól és uszodai vegyszerektől távol

használható.

- Soha ne próbálja meg felnyitni a töltőállomást.
- Töltés után ne érintse meg a töltőállomás vagy a tisztítóberendezés töltőlemezeit, mert ezeknek az alkatrészeknek a hőmérséklete magas lehet.
- A telepített akkumulátor egy újratölthető Li-ion akkumulátor. Soha ne kísérelje meg szétszerelni vagy kicserélni. Az akkumulátor rövidzárlatot idézhet elő és súlyos égési sérüléseket okozhat. Kerülje el a vezetékekkel vagy fém alkatrészekkel történő érintkezést, amely szikrát okozhat, és rövidre zárhatja az akkumulátort. Az akkumulátor szivárgása esetén kerülje a szivárgó folyadékokkal való érintkezést, és forduljon szakemberhez az akkumulátor cseréje érdekében. Viseljen védőszemüveget, védőkesztyűt és védőruházatot a tisztítóberendezés leselejtezésekor. Ha a folyadék érintkezik a bőrrel és a ruházattal, azonnal mossa le bő vízzel és szappannal. Ha a folyadék szembe kerül, ne dörzsölje a szemét, azonnal öblítse ki folyó vízzel legalább 15 percen keresztül, anélkül, hogy dörzsölné. A lehető leghamarabb forduljon orvoshoz.
- Az akkumulátort és a robotot a helyi előírásoknak megfelelően kell leselejtezni. Az akkumulátort fenntartható és környezetbarát módon, engedélyezett gyűjtőedényekben vagy központokban kell ártalmatlanítani, a helyi jogszabályoknak megfelelően. További információért forduljon a helyi hatóságokhoz.

„Medencetisztító robotok” JELLEMZŐI

- A robot olyan medencevízben történő használatra készült, melynek hőmérséklete 10°C és 35°C közötti.
- A sérülések vagy a tisztítóroboton bekövetkező károk elkerülése érdekében ne használja a robotot a vízen kívül.
- A sérülések veszélyének elkerülése érdekében tilos fürödni, amikor a robot a medencében van.
- Ne használja a robotot a medence sokk-klórozása esetén.
- Ne hagyja a robotot hosszú időn keresztül felügyelet nélkül.
- Ha a robotot sós vízű medencében kívánja használni, mielőtt a vízbe helyezi, győződjön meg róla, hogy minden só feloldódott.

FIGYELMEZTETÉS A TISZTÍTÓGÉP FÓLIA BEVONATÚ MEDENCÉBEN VALÓ HASZNÁLATÁT ILLETŐEN:

- A robot telepítése előtt gondosan vizsgálja meg a medence bevonatát. Ha a belső fólia helyenként megrongálódik, vagy ha kavicsok, ráncok, gyökerek vagy korrózió jelenik meg, ne telepítse a robotot, mielőtt képzett szakemberrel el nem végeztette a szükséges javításokat vagy ki nem cseréltette a belső fóliát. A gyártó semmilyen körülmények között nem tehető felelőssé a belső fólián okozott károkért.
- Néhány mintás fólia bevonatról gyorsan eltűnhetnek a minták: a minták és/vagy a színek károsodhatnak, elhalványulhatnak vagy eltűnhetnek a felülettel érintkező tárgyak (tisztító kefék, játékok, úszógumik, klóradagolók robot) miatt. A medencetisztító robot gyártója nem vállal felelősséget a fólia bevonatok elhasználódásáért vagy a minta lekopásáért, és ezekre a korlátozott garancia sem terjed ki.

FIGYELMEZTETÉS A TISZTÍTÓGÉP ROZSDAMENTES ACÉL MEDENCÉBEN VALÓ HASZNÁLATÁT ILLETŐEN:

- Egyes rozsdamentes acél medencék felülete nagyon sérülékeny lehet. Ezeknek a medencéknek a felületét károsíthatja a törmelék bevonathoz történő természetes súrlódása, amelyet például a robotok kerekei, hernyótalpai vagy keféi okoznak, az elektromos medencetisztító robotokat is beleértve. A medencetisztító robot gyártója nem vállal felelősséget a rozsdamentes acél medencék kopásáért vagy karcolódásáért, és ezekre a korlátozott garancia sem terjed ki.



Újrahasznosítás

Ez a 2012/19/EU elektromos és elektronikus berendezések hulladékaira vonatkozó európai irányelv által megkövetelt szimbólum azt jelenti, hogy a készüléket nem szabad a szemétesbe dobni. Az újbóli felhasználás, újrahasznosítás, illetve hasznosítás érdekében szelektív gyűjtés tárgyát képezi. Ha a környezetre potenciálisan veszélyes anyagokat tartalmaz, ezeket kell távolítani vagy ártalmatlanítani kell. Az újrahasznosítási módokat illetően tájékozódjon a viszonteladónál.

TARTALOM



1 Információk használat előtt

5

1.1 | Leírás

5

1.2 | Műszaki jellemzők és beazonosítás

6

1.3 | Működési elv

7

1.4 | A medence előkészítése

7



2 Általános használat

8

2.1 | A töltőállomás összeszerelése

8

2.2 | Az állomás telepítése és a robot töltése

9

2.3 | Az interfész leírása

10

2.4 | A visszajelzők leírása

11

2.5 | Tisztítási ciklus indítása

12

2.6 | A robot kiemelése a vízből

14

2.7 | A robot tárolása

15



3 Az iAquaLink™ alkalmazás használata

16

3.1 | A robot első konfigurálása

16

3.2 | Az iAqualink™ alkalmazásban elérhető funkciók

17



4 Karbantartás

18

4.1 | A robot és a töltőállomás tisztítása

18

4.2 | szűrő tisztítása

18

4.3 | Tisztítsa meg a keféket és az összekötőelemet

19

4.4 | A fedél tömítésének tisztítása

19

4.5 | A lapátkerék tisztítása

20

4.6 | A kefék cseréje

21

4.7 | Az akkumulátor cseréje

22

4.8 | Téli tárolás

22



5 Hibaelhárítás

23

5.1 | A készülék viselkedése

23

5.2 | Az állomás viselkedése

24

5.3 | A felhasználók figyelmeztetései

25

5.4 | Diagnosztikai segítség az iAquaLink™ alkalmazáshoz történő csatlakozáshoz

27



Tanács: a viszonteladóval való kapcsolatfelvétel megkönnyítése érdekében

Jegyezze fel a viszonteladó elérhetőségeit, hogy könnyebben megtalálja azokat, és töltsen ki a „termék” adatokat a kézikönyv végén, a viszonteladó ezeket fogja kérni Öntől.



1 Információk használat előtt

1.1 | Leírás

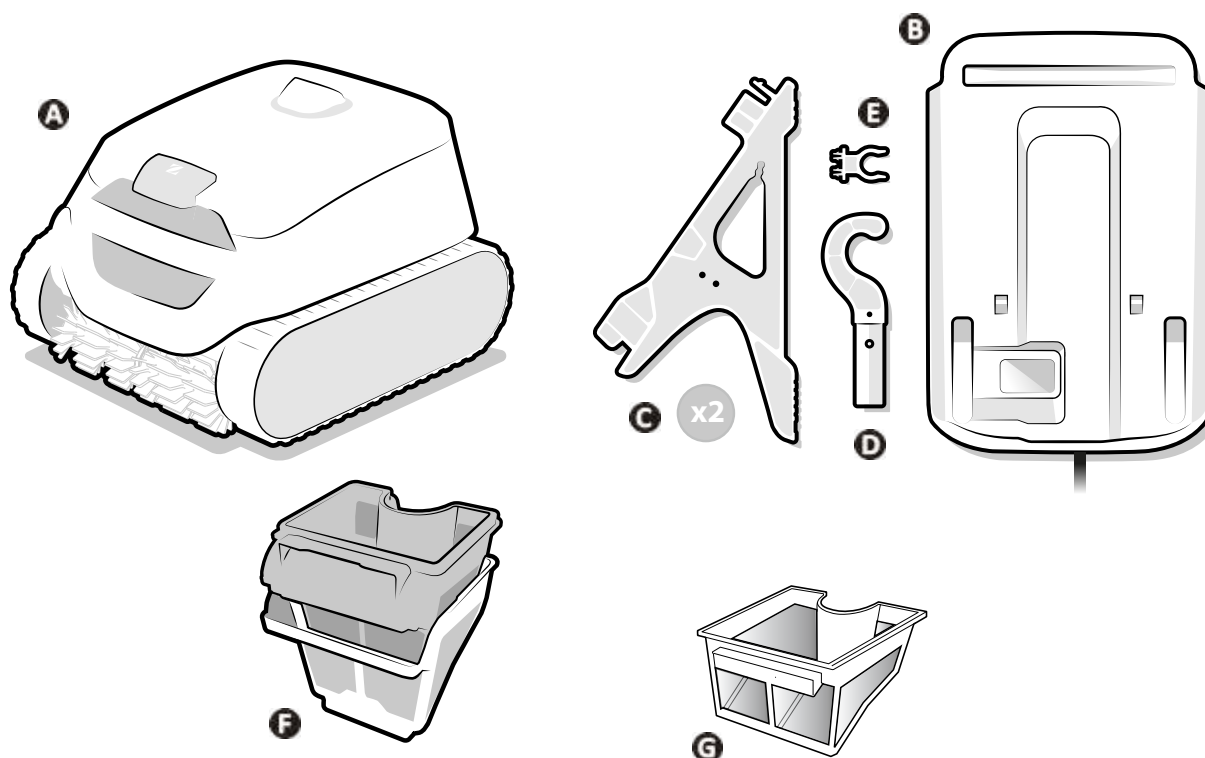

HU

		RF 5200 iQ CNX-Li 52XX iQ 52 XA-Li iQ XA-Li 52XX iQ	RF 5400 iQ
A	Robot	✓	✓
B	Töltőállomás (össze kell szerelni)	✓	✓
C	Láb (x2)	✓	✓
D	Kampó*	✓	✓
E	Rögzítés a kampó számára	✓	✓
F	Kettős szűrés (150/60 µ)	+	✓
G	Egyszerű szűrés (100 µ)	✓	

* Medencerúdra rögzítendő (standard, nem tartozék): szükséges a robot vízből történő kiemeléséhez.

✓: Mellékelve

+: Opcionálisan rendelkezésre áll

1.2 I Műszaki jellemzők és beazonosítás

1.2.1 Műszaki jellemzők

Töltőállomás tápfeszültsége	110–240 VAC, 50/60 Hz, II. osztály*	
A robot névleges feszültsége	25,4 VDC	
Töltőfeszültség	29,4 VDC	
A töltő maximális teljesítménye	58 W / 29,4W**	
Az akkumulátor kapacitása	10 Ah / 6.4Ah**	
A robot névleges teljesítménye	130 W	
Szűrőkapacitás	4 l	
Robot mérete (Sz x Mé x Ma)	41 x 42 x 28 cm	
Csomag mérete (Sz x Mé x Ma)	56 x 56 x 38 cm	
Robot súlya	9,5 kg	
Csomagolt súly	15,5 kg	
Szívócső szélessége	230 mm	
Maximális működési mélység	4 m	
Védettségi fokozat	Töltőállomás	IPX5
	Robot	IPX8
Frekvenciasávok	2,412 GHz - 2,484 GHz	
Rádiófrekvenciás átviteli teljesítmény	20,5 dBm	

* II osztály: kettős vagy megerősített szigetelésű eszköz, amely nem igényel földelést.

** Típustól függően

1.2.2 Beazonosítás

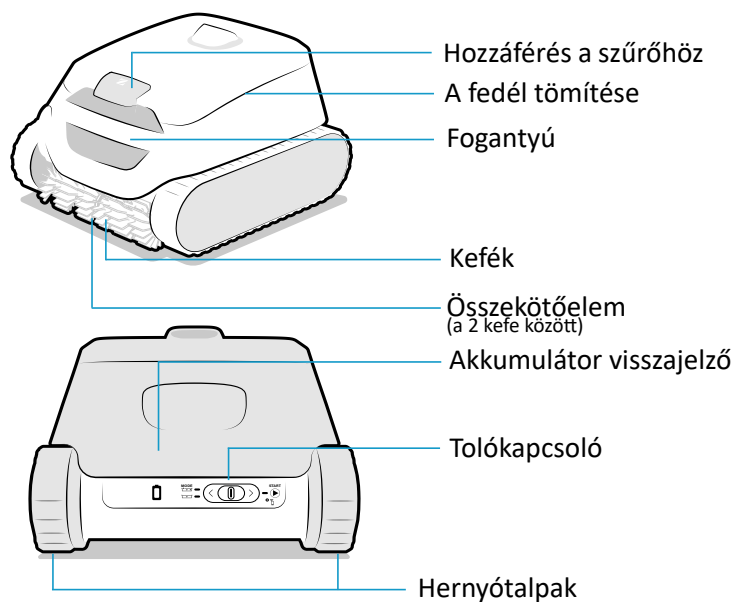

1.3 I Működési elv

A robot független a szűrőrendszertől, és a feltöltés után önálló módon képes működni. Optimális módon mozog, hogy megtisztítsa a medence azon zónáit, amelyre tervezték (fenék, oldalfal, vízfelszín vagy csak fenék). A robot beszívja a szennyeződések és azok a szűrőben tárolódnak el.

A robot a következő módon használható:

- az üzemmód kiválasztásával és a ciklus elindításával a robot hátsó részén található tolókapcsoló segítségével;
- az iAquaLink™ alkalmazással kompatibilis okostelefon vagy táblagép segítségével (lásd „**3** Az iAquaLink™ alkalmazás használata”).

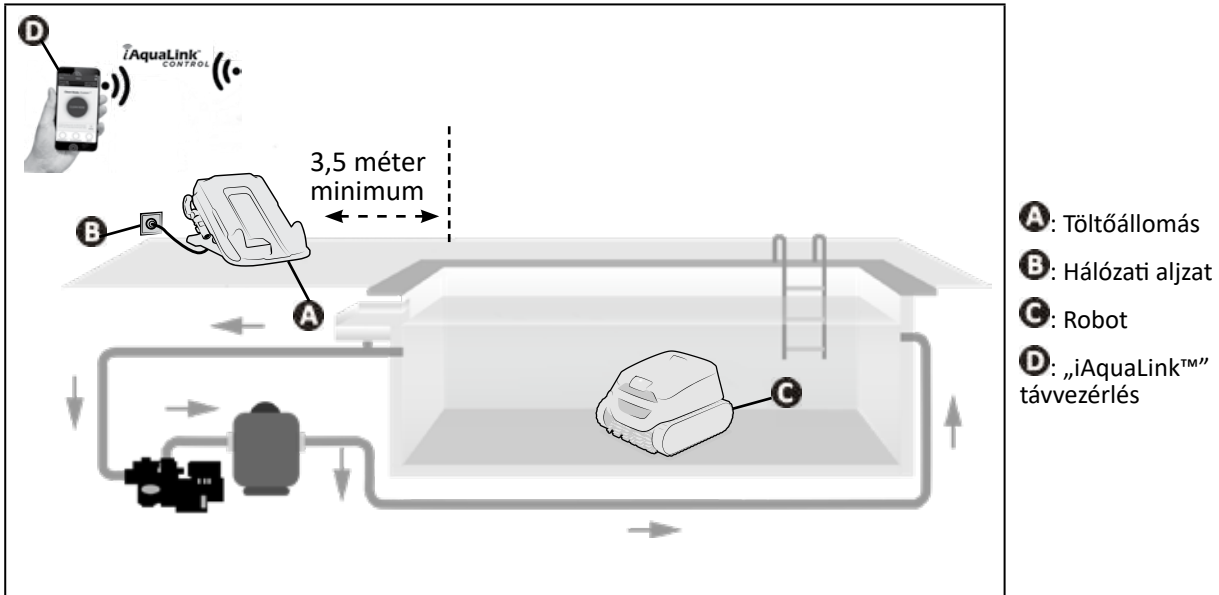

1.4 I A medence előkészítése



- Ez a termék a tartósan telepített medencékben történő használatra készült. Ne használja szétszedhető medencékben. Az állandó medencék a talajba vagy a talajra vannak telepítve és nem könnyen szerelhetők szét és tárolhatók el.

- A készülék olyan medencevízben működhet, melynek minősége a következő:

A víz hőmérséklete	10°C és 35°C között
pH	6,8 és 7,6 között
Szabad klór	< 3 mg/l

- Ha a medence nagyon koszos, különösen az első használat esetén, egy háló segítségével távolítsa el a nagyobb szennyeződések, ezzel optimalizálja a készülék teljesítményét.
- Vegye ki a vízből a hőmérőket, a játékokat és minden egyéb olyan tárgyat, ami kárt tehet a készülékben.



2 Általános használat

2.1 | A töltőállomás összeszerelése

Használat előtt szerelje össze a töltőállomást:

- Csúsztassa a láb felső részét (kék körrel jelölve) a töltőállomás elején lévő bevágásba (amely szintén kék körrel van jelölve) (1).
- Teljesen rögzítse a lábat az állomás alsó részén (a láb aljának (2) a helyére kell kattannia).
- Rögzítse a horog rögzítőelemét a töltőállomás oldalához (jobbra vagy balra a kívánt helytől függően) (3).
- Tekerje le a kábelt, hogy az állomás hátuljához vagy az egyik oldalához vezesse, a kívánt telepítéstől függően (mindegyik láb belsejében lehetőség van a kábel rögzítésére).

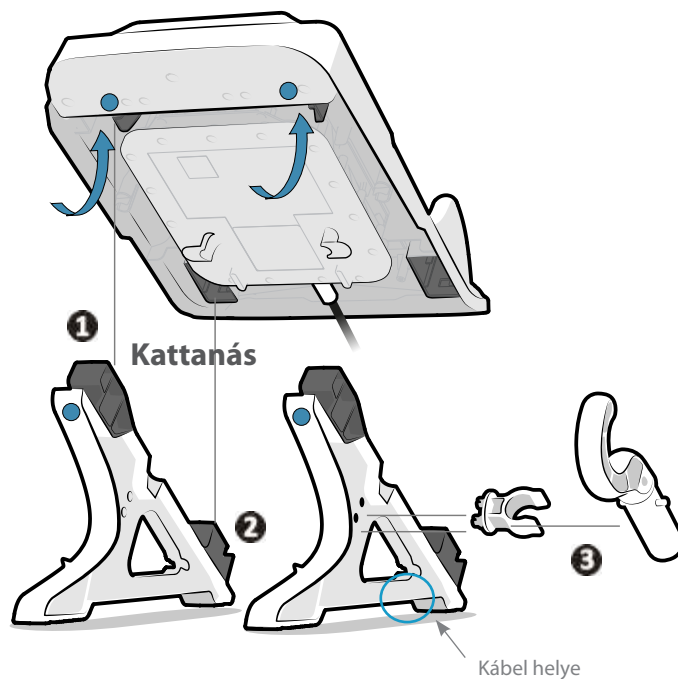



2.2 I Az állomás telepítése és a robot töltése

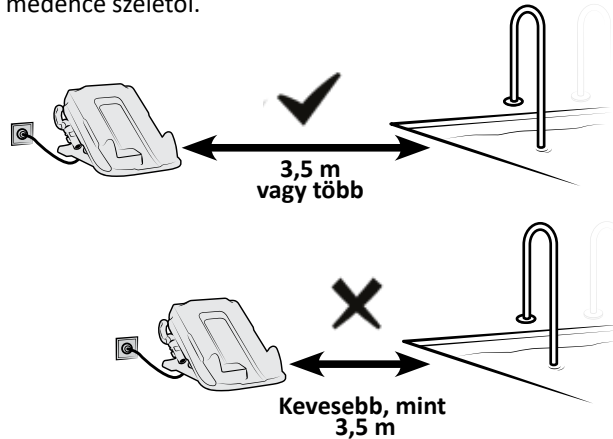

- Az állomást nem szabad vízbe vagy más folyadékba meríteni. Soha ne tegye olyan helyre, ahol az beázhat.
- Ne tegye ki a töltőállomást közvetlen napfénynek.

- A töltőállomást a következők szerint helyezze el:
 - könnyen elérhető konnektor közelében (esőtől vagy fröccsenő víztől védett helyen),
 - árnyékban. Ne tegye ki a robotot és az állomást közvetlen napsugárzásnak a robot töltése közben.
 - több, mint 3,5 méterre a medence szélétől.



- Csatlakoztassa a töltőállomást.
- Helyezze el a robotot a töltőállomáson úgy, hogy a robot hátsó része (tolókapcsoló felőli oldal) érintkezzen az állomás hátsó részén található hornyokkal. Ha a robot megfelelően van elhelyezve, **hangjelzés** hallható és a  visszajelző lassan villog (narancssárga).



- A töltés hőmérséklete: 5°C–35°C.
- Töltés előtt győződjön meg arról, hogy a töltőállomás és a robot töltőlemezei tiszták és szárazak.
- Közvetlenül a robot töltése után ne érintse meg a töltőállomáson vagy a roboton található töltőlemezeket.

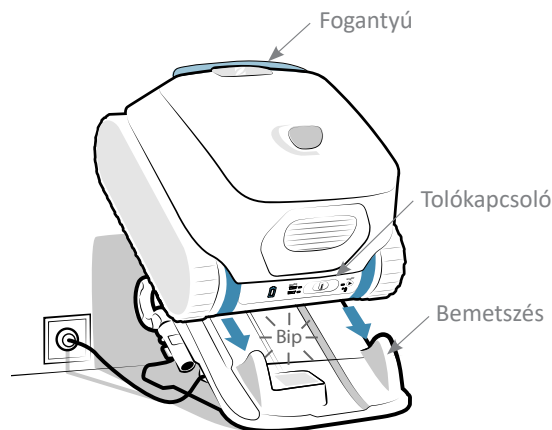

- Az első használat esetén végezze el a robot teljes feltöltését: a visszajelző  folyamatos világításra vált (zöld). **A töltés automatikusan leáll, amint a robot teljesen feltöltődött. Ezért nem szükséges lecsatlakoztatni az állomást vagy eltávolítani a robotot.**







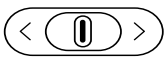

- Ha az összes visszajelző ki van kapcsolva, a robot készenléti állapotban van. Húzza el a tolókapcsolót balra vagy jobbra a felébresztéséhez. Ha ez nem működik, helyezze vissza a robotot a töltőállomásra (a robot 8 nap inaktivitás után hibernált állapotba kerül).
- Ha a visszajelző  nem villog a robot első feltöltésekor: lásd „5.1 I A készülék viselkedése”.
- A kapcsolódás előnyeinak (szoftverfrissítés, akkumulátor állapot, ciklusinformációk, lásd „3.2 I Az iAqualink™ alkalmazásban elérhető funkciók”) kihasználásához helyezze a töltőállomást olyan helyre, ahonnan elérhető a wifi.

2.3 I Az interfész leírása

A készülék hátsó részén található interfésznek köszönhetően lehetőség nyílik a tisztítási mód kiválasztására és a tisztítási ciklus elindítására, valamint a robot állapotára, az akkumulátorra vagy a csatlakozásra vonatkozó információk megszerzésére.

További funkciók és információk visszajelzések is elérhetők az alkalmazásból, lásd „**3** Az iAquaLink™ alkalmazás használata”.





Funkció	
Billentyűk	
	Tolókapcsoló (módváltás, ciklus indítása, lásd „2.5 I Tisztítási ciklus indítása”)
Visszajelzők	
	Az akkumulátor állapota
	„Fenek + oldalfal + vízfelszín” mód aktiválva
	„Fenek” üzemmód aktiválva
	A robot állapota
	A Wi-Fi csatlakozás állapota









- Ha az összes visszajelző ki van kapcsolva, a robot készenléti állapotban van. Húzza el a tolókapcsolót balra vagy jobbra a felébresztéséhez. Ha ez nem működik, helyezze vissza a robotot a töltőállomásra (a robot 8 nap inaktivitás után hibernált állapotba kerül).

2.4 I A visszajelzők leírása





2.4.1 Robot állapotjelző lámpája

		 → Villogó visszajelző	 → Folyamatosan világító visszajelző
 Kék	Készen áll a bemeztésre		
 Kék	Folyamatban lévő ciklus		
 Piros	Robot hibája, lásd „5.3.1 Robot hiba”		

2.4.2 Töltési visszajelző

		 → Villogó visszajelző	 → Folyamatosan világító visszajelző
 Zöld	Feltöltve: Készen áll a használatra, teljesen felöltődött		
 Zöld	Töltés alatt(<5h). Készen áll a teljes ciklus lefuttatására		
 Narancssárga	Részlegesen feltöltve: használható (rövidebb lesz a ciklus)		
 Narancssárga	<ul style="list-style-type: none"> Ha a robot az állomáson helyezkedik el: Töltés folyamatban Ha a robot az állomáson kívül van: Fel kell tölteni és nem használható 		
 Piros	Akkumulátorhiba, lásd „5.3.2 Akkumulátorhiba”		



2.4.3 Csatlakozási visszajelző

		 → Villogó visszajelző	 → Folyamatosan világító visszajelző
Nem világít	Nem csatlakozik a Wifi-hez		
 Kék	Párosítás folyamatban		
 Kék	Wi-Fi-hez csatlakoztatva		

2.4.4 Töltőállomás állapotjelző lámpa

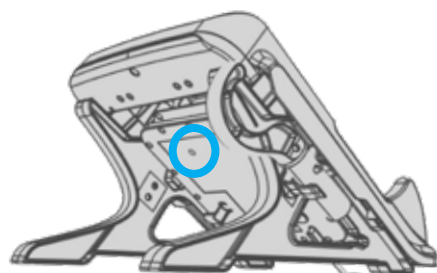
A töltőállomás alatt egy visszajelző jelzi az állapotát.



		 → Folyamatosan világító visszajelző
 Zöld	<ul style="list-style-type: none"> Az állomás táplálást kap, nincs folyamatban töltés Ha a lámpa zölden világít, miközben a robot az állomáson van, lásd „5.2 I Az állomás viselkedése” 	
 Piros	<ul style="list-style-type: none"> Robot töltése folyamatban 	



- Ha a visszajelző nem világít vagy villog, miközben az állomás csatlakoztatva van, lásd „5.2 I Az állomás viselkedése”.

2.5 I Tisztítási ciklus indítása

A sérülés vagy anyagi károk kockázatának elkerülése érdekében ügyeljen arra, hogy betartsa a következőket:



- Tilos fürödni, amikor a készülék a medencében van.
- Ne használja a készüléket a medence sokk-klórozása esetén, várjon, amíg a klórszint eléri az ajánlott értéket, mielőtt bemezíti a robotot.
- Ha a medence redőny zárva van, lehetőség szerint használja a „Csak fenék” üzemmódot.

Tisztítási ciklus indítása:



- A ciklus elindításához várja meg, amíg a robot feltöltődik ( folyamatosan vagy zölden villog).
- Feltöltés után vegye le az állomásról, és vigye a medencébe.
- Válassza ki a tisztítási módot, lásd „2.5.1 A tisztítási mód kiválasztása”.
- Indítsa el a ciklust, lásd „2.5.2 A tisztítási ciklus indítása”.
- Merítse be a robotot, lásd „2.5.3 A robot bemezítese”.

2.5.1 A tisztítási mód kiválasztása

A tisztítási mód meghatározza a tisztítandó felületet, valamint a tisztítás időtartamát.

- Csúsztassa balra a készülék hátsó részén található tolókapcsolót:
 - Csak egyszer a „Csak fenék” üzemmód kiválasztásához,
 - Másodszor a „Fenék + oldalfal + vízfelszín” üzemmód kiválasztásához.

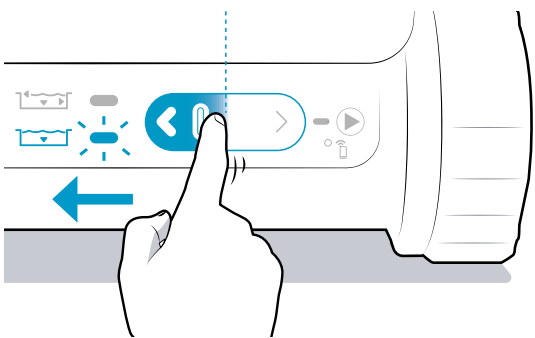
A kiválasztott üzemmódnak megfelelő visszajelző kigyullad.

	Tisztítandó felület	Ciklushossz
	 Csak fenék	1 h 30
	 Fenék + oldalfal + vízfelszín	2h / 2 h 30*

* típustól függően



- Az alkalmazáson keresztül további üzemmódok érhetők el (Vízfelszín üzemmód, Smart üzemmód), lásd „3.2 I Az iAqualink™ alkalmazásban elérhető funkciók”.

2.5.2 A tisztítási ciklus indítása

- Csúsztassa jobbra a készülék hátsó részén található tolókapcsolót a ciklus indításához.
- A visszajelző  villog a vízbe helyezésre várva.

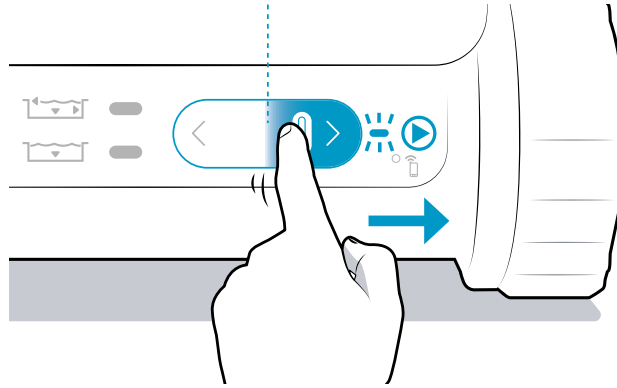

Tanács: A tisztítási teljesítmény javítása



- A fürdési szezon kezdetén indítson több tisztítási ciklust kizárólag fenék üzemmódban (miután eltávolította a nagy méretű szennyeződések egy háló segítségével). A tisztítórobot rendszeres használata (anélkül, hogy túllépné a heti 3 ciklust) lehetővé teszi, hogy mindig tiszta medencében legyen része, és a szűrő kevésbé duguljon el. Célszerű lefuttatni néhány ciklust a nagyon finom szennyeződés szűrő nélkül a tisztítás nagyolása érdekében, lásd „4.2 | szűrő tisztítása” a szűrők szétszerelésével kapcsolatban.

2.5.3 A robot bemejtése

- A robotot függőlegesen merítse a vízbe, és tartsa meg enyhén megmozgatva minden irányban, hogy a belsejében lévő levegő eltávozzon.
- Hagyja, hogy a robot lesüllyedjen a medence aljára. A ciklus legkésőbb 40 másodperccel a víz észlelése után elindul. A készülék a választott tisztítási módnak megfelelően adaptálja a mozgási stratégiáját, hogy optimalizálja a lefedettség mértékét.

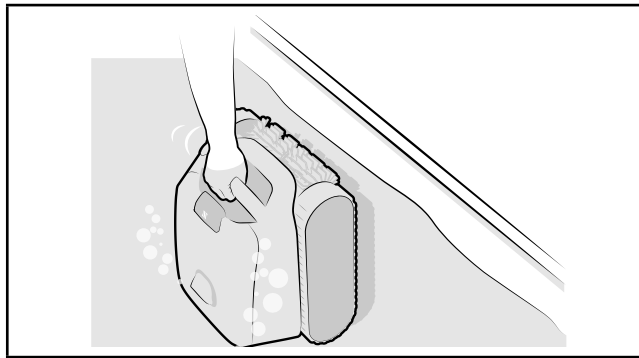

2.6 I A robot kiemelése a vízből



- Lehetőség van a robot kihúzására a ciklus során a rúddal, a robot automatikusan leáll, ha kikerül a vízből.
- Egy ciklus végén a robot mindig megáll a fal lábánál.

2.6.1 Az iAquaLink™ alkalmazás nélkül

A ciklus utolsó 10 percében a robot 30 másodpercre megáll a vízfelszínen (a kefék működése nélkül) minden falnál, amellyel találkozik (a funkció „Csak fenék” módban nem érhető el). Arra vár, hogy kivegyék.

1 Ha a robotot nem veszik ki az utolsó 10 percben, a ciklus végén megáll a fal lábánál.

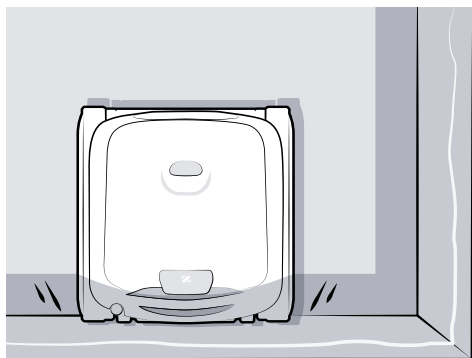

2 Rögzítse a kampót (mellékelve) egy medencében használható rúd végére (nem tartozék).

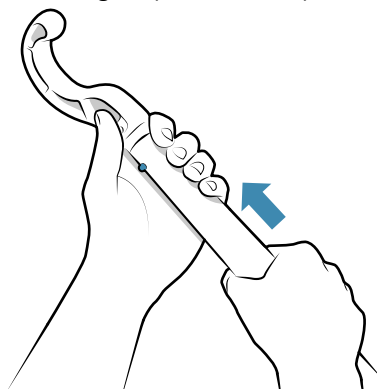

3 Fogja meg a robot fogantyúját a kampóval, és emelje fel a robotot a felszínre

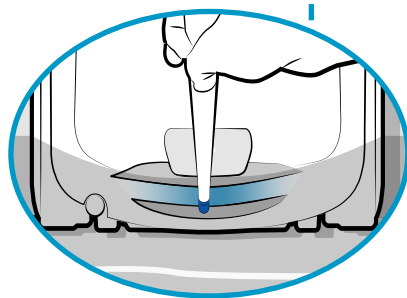
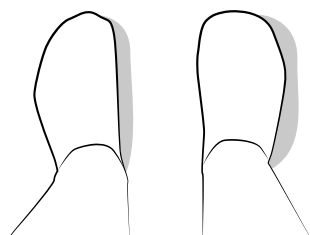
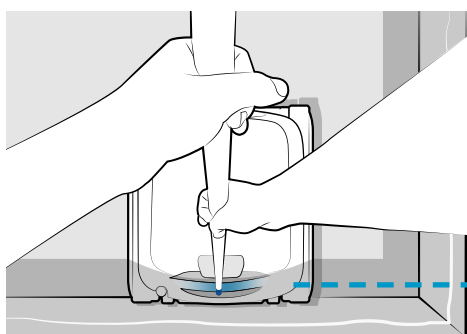

4 A vízből való kiemeléshez használja a fogantyút. A robot egy erős hátsó sugárban kilöki a vizet, hogy könnyebb legyen

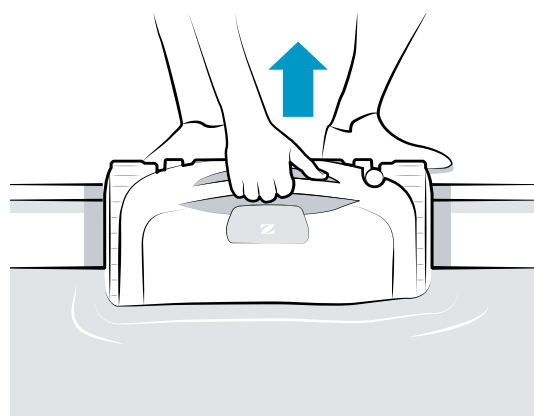

2.6.2 Az iAqualink™ alkalmazással

1 Amikor a Push értesítések engedélyezve vannak (az iAqualink™ alkalmazás telefonos paraméterei), az alkalmazás figyelmeztet a ciklus végére (kivéve „Csak fenék” üzemmódban): ettől a pillanattól kezdve a robot 30 másodpercet vár a különböző falak tetején (egymás után) 10 percig. Arra vár, hogy kivegyék.

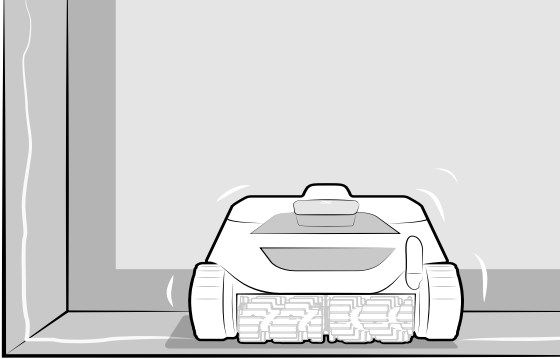

2 A vízből való kiemeléshez használja a fogantyút. A robot egy erős hátsó sugárban kilöki a vizet, hogy könnyebb legyen.

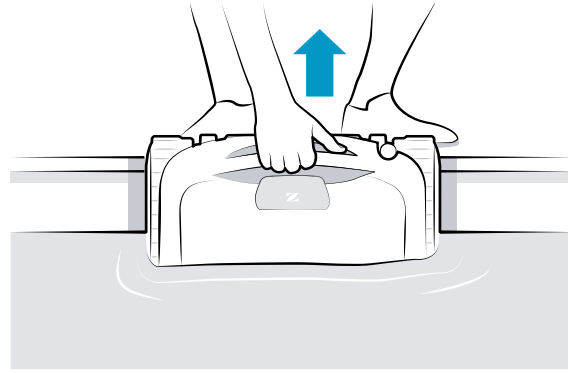

HU

2.7 | A robot tárolása



- Ne hagyja lemerült állapotban a robotot: minden használat után töltsse fel a robotot.
- Töltés előtt győződjön meg arról, hogy a robot és a töltőlemezek tiszták és szárazak.
- Ne hagyja a vízben a robotot, ha nem használja.
- A használat után ne hagyja a robotot közvetlenül a napon megszáradni.
- Ne tegye ki a robotot tűznek, túl magas hőmérsékletnek, gyújtóforrások veszélyének vagy a medencékben és gyógyfürdőkben használt vegyszereknek.
- Gyermekektől és háziállatoktól elzárva tárolja.
- Az összes elemet a napsugárzástól, a nedvességtől és az időjárási hatásoktól védett helyen tárolja.

- Helyezze el a száraz robotot a töltőállomásra (akkor is lehetséges, ha nedves).
- A berendezés minden elemét tárolja a napsugárzástól, valamint a kifröccsenő víztől védett helyen.

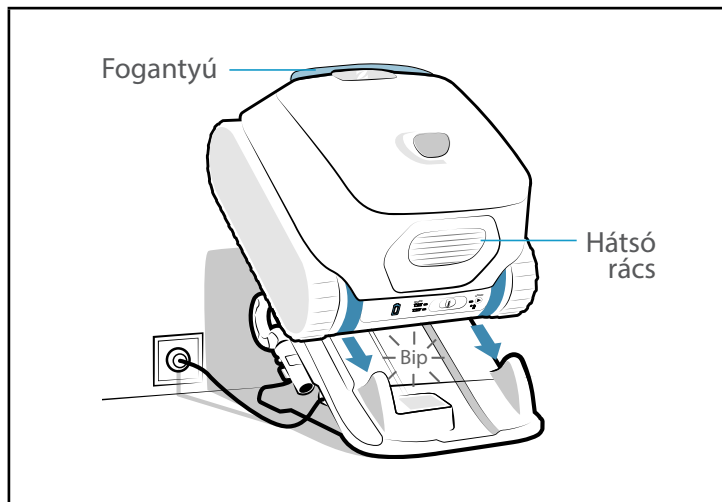



3 Az iAquaLink™ alkalmazás használata

Mobil eszköz
(okostelefon vagy táblagép)

Otthoni Wi-Fi
hálózat

Robot

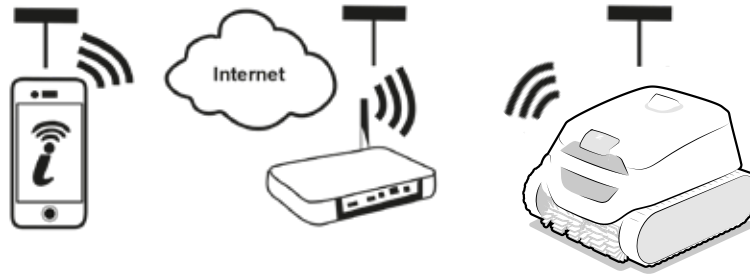

Az iAquaLink™ alkalmazás rendelkezésre áll az iOS és Android rendszereken.

3.1 I A robot első konfigurálása

Az alkalmazás telepítésének megkezdése előtt ügyeljen a következőkre:



- előzetesen töltsse fel a robotot,
- használjon wifivel rendelkező okosfont vagy táblagépet.
- Használjon olyan wifihálózatot, amelynek a jele elég erős ahhoz, hogy csatlakozzon a robothoz: a wifijelnek érzékelhetőnek kell lennie azon a helyen, ahol a robotot használják. Ha nem így van, használjon olyan technikai megoldást, amelynek segítségével a meglévő jel felerősíthető.
- Készítse elő az otthoni wifihálózat jelszavát.

- Töltse le az iAquaLink™ alkalmazást az App Store-ból (iOS) vagy a Google Play Store-ból (Android).

1



- Jelentkezzen be vagy regisztráljon.

2



- Új eszköz hozzáadásához nyomja meg a + ikont, és kövesse az alkalmazás utasításait.

3

Kövesse az alkalmazásban megjelenített lépéseket. Ha szükséges, húzza jobbra a tolókapcsolót, és tartsa lenyomva 10 másodpercig, amíg a visszajelző  villogni nem kezd, a Bluetooth™ aktiválásához.

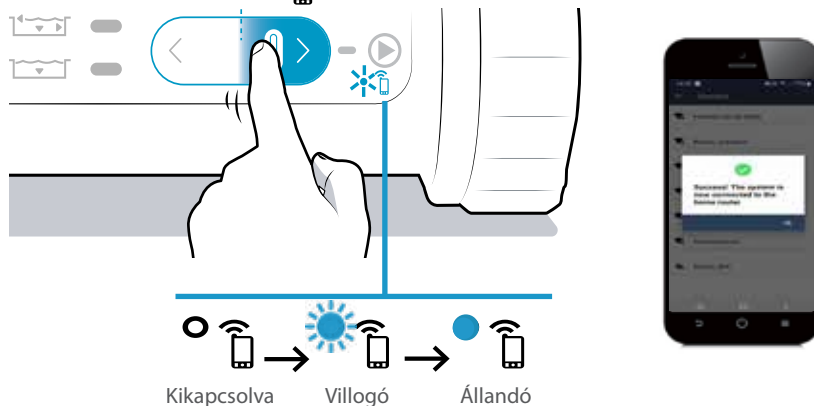

- A képernyőn üzenet jelenik meg, amely jelzi, hogy a wifi kapcsolat sikeresen létrejött a robot és az otthoni hálózat között. (*)
- A robot hátulján lévő visszajelző  kigyullad és folyamatosan világít.



(*): Ha hibaüzenet jelenik meg, vagy a kapcsolat továbbra sem jön létre, lásd a táblázatot „5.4 I Diagnosztikai segítség az iAquaLink™ alkalmazáshoz történő csatlakozáshoz”.

3.2 I Az iAqualink™ alkalmazásban elérhető funkciók



- Amikor a robot a vízben van, az iAqualink™ alkalmazás funkciói már nem érhetők el.

Amikor a robot kint van a vízből, az alkalmazás lehetővé teszi:

- **Mód választása és egy ciklus elindítása.** Egy tisztítási ciklus elindítása az alkalmazásból megnyit egy felugró ablakot. **Zárja be a felugró ablakot, hogy lehetővé tegye a robot elindítását.**
- Hozzáférés két, kizárólag az alkalmazásban elérhető módhoz: „Vízfelszín” mód és „Smart” mód (automatikus időbeállítás) (típustól függően).
- A **diagnosztikát segítő funkciók elérése a hibavisszajelzésen keresztül:** nyomja meg a figyelmeztető szimbólumot  a hibaelhárítási megoldások megjelenítéséhez, lásd: „5.3 I A felhasználók figyelmeztetései”.
- A **víz kilépésének megkönnyítése:** amikor a Push értesítések engedélyezve vannak (az iAqualink™ alkalmazás telefonos paramétereit), az alkalmazás figyelmeztet, ha a robot a fal tetején várja, hogy kivegyék (a ciklus utolsó percében) (a funkció nem érhető el „Csak fenék” üzemmódban).
- Értesítés a **robot töltöttségi szintjéről.**



Feltöltve: használatra kész



Töltés alatt: használatra kész



Töltés folyamatban



Részben feltöltve

Amikor a robot kint van a vízből, a **Paraméterek menüben** , az alkalmazás lehetővé teszi a következőket:

- A robotra vonatkozó bizonyos információk (sorozatszám stb.) bármikor történő elérése,
- Az utolsó hibajelzés elérése, amikor a robot kint van a vízből („Utolsó hiba”).



4 Karbantartás



- **Tanács:** A robot lehető leghosszabb élettartamának biztosítása érdekében havonta egyszer ellenőrizze az összes olyan alkatrészt, amelyek karbantartását a „4 Karbantartás” bekezdés részletezi.

4.1 I A robot és a töltőállomás tisztítása

- A készüléket rendszeresen meg kell tisztítani tiszta vagy enyhén szappanos vízzel. **Ne használjon oldószert.**
- A töltőlemezeket rendszeresen meg kell tisztítani friss vízzel és ruhával vagy konyhai szivacs súroló oldalával. **Ne használjon fém szivacsot, fém kefét, oldószert vagy sós vizet.**
- Öblítse át a készüléket bőséges tiszta vízzel.
- Ne hagyja a készüléket közvetlenül a napsütésben, a medence szélén megszáradni.

4.2 I szűrő tisztítása



- A készülék teljesítménye csökkenhet, ha a szűrő tele van vagy eldugult.
- Minden tisztítási ciklus után tisztítsa meg a szűrőt tiszta vízzel.
- Az első használat esetén vagy a téli tárolást követően használja a finom törmelékiszűrőt (fekete).

- A szűrő eltömődése esetén tisztítsa meg azt savas oldattal (például ecet). Ezt ajánlott legalább évente egyszer elvégezni, mert a szűrő eltömődik ha több hónapra keresztül nincs használatban (téli időszak).

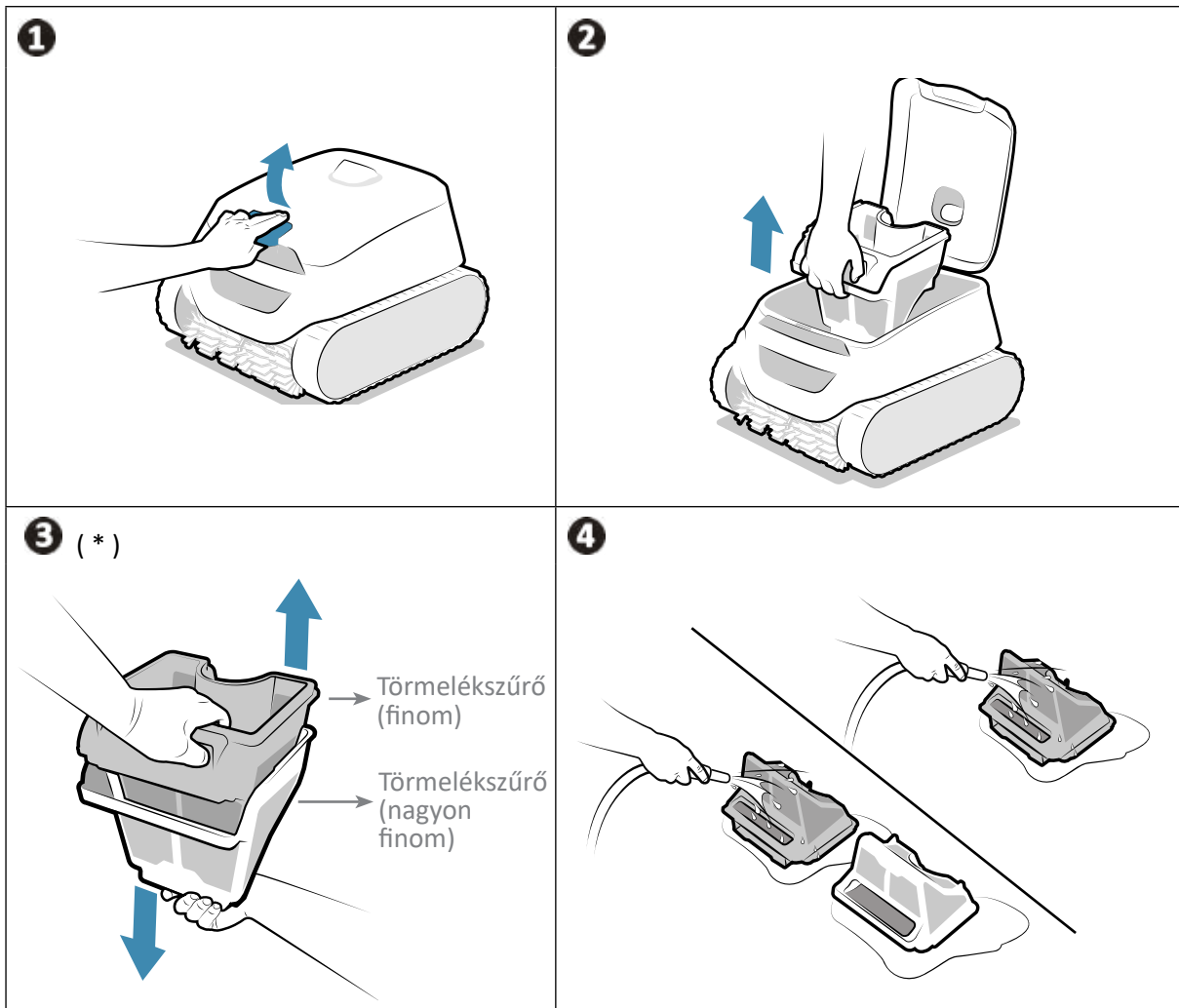

* típustól függően

4.3 I Tisztítsa meg a keféket és az összekötőelemet



- A készülék teljesítménye csökkenhet, ha a kefék túl szennyezettek, vagy ha törmelék vagy tárgyak akadnak be az összekötőelembe (a 2 kefe közé).

- Minden tisztítási ciklus után a vízből kiemelést követően tisztítsa meg a keféket és az összekötőelemet tiszta vízzel, ne várja meg, míg a szennyeződések beleszáradnak.
- Távolítson el minden tárgyat vagy törmeléket, amely a két kefe közé ragadt.

4.4 I A fedél tömítésének tisztítása



- A készülék teljesítménye csökkenhet, ha törmelék (főleg homok) szorul be a fedéltömítés alá, ami megakadályozza a szükséges tömítettség megtartását.

- Minden tisztítási ciklus után a vízből kiemelést követően tisztítsa meg a fedéltömítést tiszta vízzel, ne várja meg, míg a szennyeződések beleszáradnak.



- **Tanács: A készülék épségének és optimális teljesítményszintjének biztosítása érdekében:**

- javasolt a szűrőt és a keféket 2 évente cserélni,
- javasoljuk, hogy figyeljen a talpak kopásjelzőjére, és cserélje ki őket azonnal, mihelyst a jelzőt.

4.5 I A lapátkerék tisztítása

A súlyos sérülések elkerülése érdekében:

- ⚠️ A lapátkerék  karbantartása során kötelező kesztyűt viselni.
- A lapátkerék tisztítása előtt feltétlenül szárítsa meg a készüléket, és ezt a műveletet száraz helyen végezze el.
- Győződjön meg arról, hogy a robot teljesen ki van kapcsolva, mielőtt karbantartást végez (lásd lent az első lépést).

A lapátkerék tisztítása előtt végezze el a készülék kényszerített leállítását: a töltőállomáson kívül tartsa a tolókapcsolót bal helyzetben, amíg az összes jelzőfény ki nem alszik (kb. 20 másodperc). A tolókapcsoló működtetésével ellenőrizze, hogy a robot teljesen leállt: nem szabad kigyulladnia egy jelzőfénynek sem.

- 1 A retesz felemelésével nyissa ki a szűrő zárófedelét.
- 2 Vegye ki a szűrőkosarat.
- 3 Csavarja le a terelőelemet kézzel. Az első szétszereléskor csavarhúzóra lehet szükség.
- 4 Vegye ki a terelőelemet.
- 5 Vegyen fel kesztyűt, és húzza meg a lapátkereket, szilárdan megtartva a kivételéhez.

Távolítsa el a szennyeződéseket (levelek, kavicsok stb.), amelyek blokkolhatják a lapátkereket.

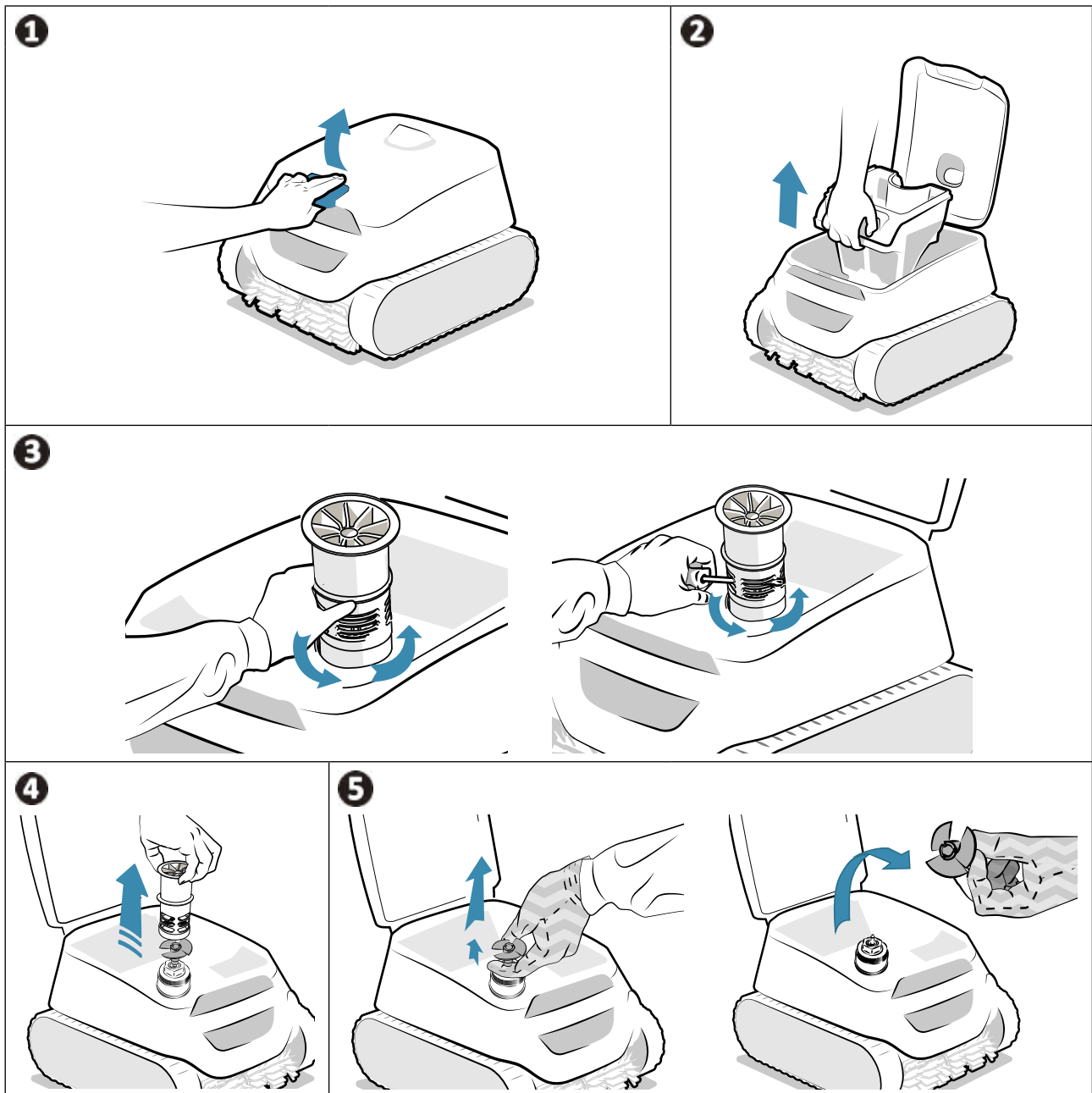

- ⚠️ A tisztítás befejezése után vegyen fel kesztyűt, szorosan kapcsolja vissza a lapátkereket, és kézzel csavarva tegye vissza a terelőelemet a helyére. Helyezze vissza a szűrőt.
- Helyezze vissza a robotot a töltőállomásra, a felélesztéséhez.

➤ 4.6 I A kefék cseréje

A kefék kopottak?

- Cserélje ki a keféket, ha a kopásjelzők a **B** esethez hasonlóak:

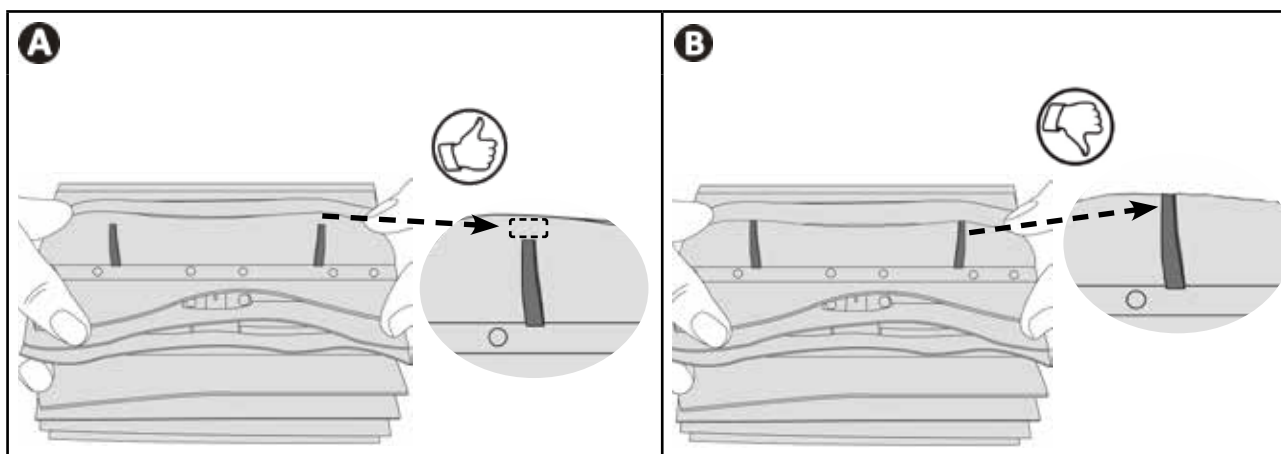

Vegye le a használt keféket

- A töltőállomáson kívül, távolítsa el a füleket a nyílásokból, majd távolítsa el a keféket.

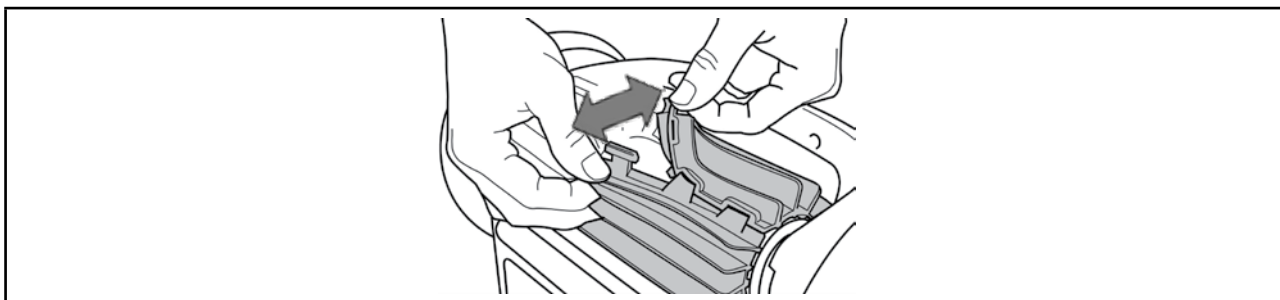

Helyezze az új keféket

- Fűzze a fül nélküli szélét a kefetartó alá (lásd **1** kép).
- Forgassa el a keféket a tartója körül, csúsztassa a nyelveket a rögzítőlyukakba és húzza meg az egyes nyelvek végét, hogy átvezesse a szélét a bevágáson (lásd **2** kép).
- Egy olló segítségével vágja le a füleket, hogy egybeessenek a többi lamella szintjével (lásd **3** kép).

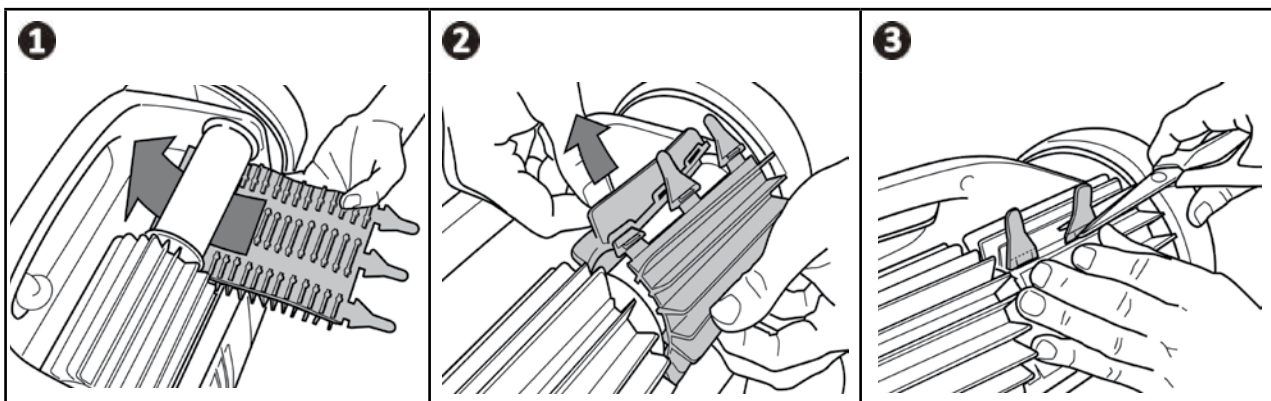

4.7 I Az akkumulátor cseréje



- A robot akkumulátor egységét csak képzett szakember cserélheti ki: lépjen kapcsolatba a viszonteladóval 

4.8 I Téli tárolás



- NE hagyja lemerült állapotban a robotot a téli tárolás előtt.
- Töltés előtt győződjön meg arról, hogy a robot és a töltőlemezek tiszták és szárazak.
- NE hagyja a vízben a robotot, ha nem használja.
- NE tegye ki a robotot tűznek, túl magas hőmérsékletnek, gyújtóforrásnak vagy a medencékben és gyógyfürdőkben használt vegyszereknek.
- Az összes elemet a napsugárzástól, a nedvességtől és az időjárási hatásoktól védett helyen tárolja.
- Gyermekektől és háziállatoktól elzárva tartandó.

- A téli tárolás előtt töltsse fel teljesen a robotot, hogy megőrizze az akkumulátor élettartamát: a  visszajelző folyamatosan zöld színre vált, ha a robot teljesen feltöltődött.
- A téli tárolás során a robottal a következőket teheti:
 - Csatlakoztatott helyzetben hagyja (újrátöltés nélkül használható a következő szezon első használatánál),
 - Lekötött helyzetben hagyja (a következő szezon első használatához újra fel kell tölteni).
- A berendezés minden elemét tárolja a napsugárzástól, valamint a kifröccsenő víztől védett helyen.
- A robotot gyermekektől és háziállatoktól elzárva tárolja.
- Ne tegye ki a robotot tűznek, túl magas hőmérsékletnek, gyújtóforrások veszélyének vagy a medencékben és gyógyfürdőkben használt vegyszereknek.

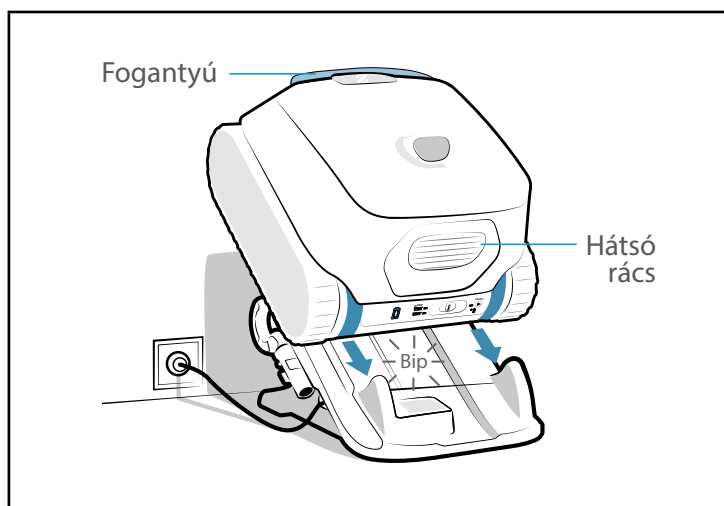



5 Hibaelhárítás



- A berendezés meghibásodása esetén végezze el az alábbi táblázatban felsorolt egyszerű ellenőrzéseket, mielőtt a viszonteladó ügyfélszolgálatához fordulna.
- Ha a probléma továbbra is fennáll, vegye fel a kapcsolatot a viszonteladóval.
- : Képzett technikus számára fenntartott műveletek.







5.1 I A készülék viselkedése

HU

Viselkedés	Megoldás
A medence egy része nincs megfelelően megtisztítva	<ul style="list-style-type: none"> • Ismétlje meg a bemeletés lépéseit (lásd „2.5 I Tisztítási ciklus indítása” szakasz) addig változtatva a medencébe történő lemerítés helyét, amíg megtalálja az optimális helyet. • A szűrő tele van vagy eldugult: tisztítsa meg (lásd „4.2 I szűrő tisztítása”). • A robot a ciklus indításakor nem volt teljesen feltöltve, ezért a ciklus le lett rövidítve.
A készülék nem marad szorosan a medence alján vagy lebeg	<ul style="list-style-type: none"> • Levegő maradt a készülék házában. Ismétlje meg a bemeletés lépéseit (lásd „2.5 I Tisztítási ciklus indítása” szakasz). • A szűrő tele van vagy eldugult: tisztítsa meg (lásd „4.2 I szűrő tisztítása”). • Ha a szűrő a tisztítás ellenére is el van tömődve: cserélje ki. • A készülék külsején mindenhol apró buborékok találhatóak: <ul style="list-style-type: none"> - És a vízszint a szkimmerék alatt van: állítsa be a vízszintet. - És a vízszint a szkimmerék szintjén van: a csővezeték túl sok oxigént tartalmaz. <p>Lépjön kapcsolatba a viszonteladóval </p> • Magsérült a lapátkerék: 
A készülék nem vagy már nem megy fel az oldalfalon	<ul style="list-style-type: none"> • Fenék + Oldalfal + Vízfelszín üzemmódban a robot nem mászik szisztematikusan falakra. A frekvencia változik a ciklus alatt. • Ellenőrizze, hogy a kiválasztott ciklus valóban Fenék / Oldalfal / Vízfelszín ciklus. • A szűrő tele van vagy eldugult: tisztítsa meg tiszta vízzel. Eltömődés esetén tisztítsa meg azt savas oldattal (például ecet). Szükség esetén cserélje ki a szűrőt. Kettős szűrés esetén próbálja csak a finom törmelék szűrőt (fekete) használni. Ha ez segít a készülék feljutásában, a szűrőt ki kell cserélni. • A hernyótalpak meglazultak: lépjen kapcsolatba a viszonteladóval, hogy lecserélje őket  • Tisztítsa meg a szelepet a szétszerelése nélkül. • Bár a víz tisztának tűnhet, a medencében jelen vannak az emberi szemnek láthatatlan mikroszkopikus algák, melyek a medence oldalát csúszóssá teszik és megakadályozzák, hogy a készülék feljusson. Végezzen sokk-klórozást és csökkentse kissé a pH-értéket. A sokk-kezelés közben ne hagyja a készüléket a vízben.
A készülék nem gyűjt össze a törmelék	<ul style="list-style-type: none"> • A szűrő tele van vagy eldugult: tisztítsa meg (lásd „4.2 I szűrő tisztítása”). • Ha a szűrő a tisztítás ellenére is el van tömődve: cserélje ki. • Győződjön meg arról, hogy nem akadályozzák-e törmelék/tárgyak a hozzáférést a szűrő szelepéhez. • Törmelék / tárgyak vannak megakadva az összekötőelemen (a két kefe között), és nincsenek összegyűjtve: tisztítsa meg a keféket és az összekötőelemet. Rendszeresen tisztítsa meg ezeket. • A fedél tömítésében megakadt törmelék (főleg homok): tisztítsa meg a fedél tömítését. Minden ciklus után tisztítsa meg.
Indításkor a készülék semmilyen mozgást nem hajt végre	<ul style="list-style-type: none"> • Ellenőrizze, hogy a robot fel van-e töltve (az akkumulátor visszajelzője zöld). • Ellenőrizze, hogy egy tisztítási ciklus el lett-e indítva és hogy a visszajelzők kigyulladtak-e.
A két szűrő nem szerelhető szét	<ul style="list-style-type: none"> • Egy tárgy/törmelék beszorult a két szűrő közé, és megakadályozza szétszerelésüket: távolítsa el.
Minden visszajelző ki van kapcsolva	<ul style="list-style-type: none"> • A robot készenléti állapotban van: húzza el a tolókapcsolót balra vagy jobbra a felébresztéséhez. • Ha ez nem működik, helyezze vissza a robotot a töltőállomásra. • Ha a visszajelzők nem világítanak, amikor a robot a töltőállomáson van, lépjen kapcsolatba a forgalmazóval 

Ha a probléma továbbra is fennáll, vegye fel a kapcsolatot a viszonteladóval: 

5.2 I Az állomás viselkedése

Probléma	A robot viselkedése	A töltőállomás viselkedése	Megoldás
A robotot újra kell tölteni (lemerülés vagy első használat), de nem töltődik.	A visszajelző  nem villog, amikor a robot a töltőállomáson van.	A töltőállomás csatlakoztatva van, de az állomás alatti LED nem világít, vagy villog, ahelyett, hogy piros színnel világítana, amikor a robot rá van helyezve.	<ul style="list-style-type: none"> A robot nem megfelelően van elhelyezve: helyezze át. Ellenőrizze a töltőérintkezők tisztaságát az állomáson és a roboton. Ha szükséges, törölje le azokat egy ruhával és tiszta vízzel (nem sós). A töltőállomás hibás: lépjen kapcsolatba a viszonteladóval 
		A töltőállomás alsó részén elhelyezkedő visszajelző zölden világít, amikor a robot rá van helyezve.	
			A töltőállomás megfelelően működik, azaz: <ul style="list-style-type: none"> a csatlakozó be van kötve a fali aljzatba, a jelzőfény zölden világít a töltőállomás alatt, ha a robot nincs ráhelyezve, a jelzőfény pirosan világít a töltőállomás alatt, ha a robot rá van helyezve.
	A  visszajelző 4-szer pirosan felvillan, ha a robot a töltőállomáson van.		<ul style="list-style-type: none"> Tisztítsa meg a töltőlemezeket (a robot alatt és az állomás alapján) egy ruhával és tiszta vízzel (nem sós).
	A  visszajelző narancssárgán villog néhány másodpercig vagy percig, majd közvetlenül folyamatos zöldre vált, amikor a robot a töltőállomáson van.		<ul style="list-style-type: none"> Távolítsa el a tisztítóberendezést az állomásról. Ha a  visszajelző a robot töltöttségi szintjének jelzése helyett kialszik: az akkumulátor elhasználódott, ki kell cserélni. Forduljon a viszonteladóhoz 

Ha a probléma továbbra is fennáll, vegye fel a kapcsolatot a viszonteladóval: 

5.3 I A felhasználók figyelmeztetései

- A robot hátulján lévő visszajelzők villognak, riasztást jelezve a felhasználónak. Keresse meg a villogó visszajelzőt, és kövesse az alábbiakban javasolt hibaelhárítási megoldásokat.
- A felhasználókat figyelmeztető jelzések az iAquaLink™ alkalmazásban is elérhetők.

Törölje a hibakódot az iAquaLink™ alkalmazásból:

- A hibaelhárítási lépések elvégzése után nyomja meg a **Hiba törlése** gombot.





5.3.1 Robot hiba

Visszajelző	Villogó piros	Kijelzés az iAquaLink™ alkalmazásban	Megoldások
▶		Biztonsági leállítás Kommunikációs hiba	<ul style="list-style-type: none"> • A robot biztonsági üzemmódba lépett. • A robot kártyája táplálást kap, de nem reagál. <p>Lépjén kapcsolatba a viszonteladóval: </p>
		Jobb oldali hajtómotor Bal oldali hajtómotor A jobb oldali hajtómotor fogyasztása A bal oldali hajtómotor fogyasztása	<ul style="list-style-type: none"> • Ellenőrizze, hogy nem akadályozza-e törmelék a kefék vagy a hernyótalpak szabad forgását. • Forgassa el az összes kereket negyed fordulattal ugyanabba az irányba, amíg egyenletesen nem forog. Forgassa el a kerekeket az ellentétes irányba, amíg egyenletesen nem forognak. • Ha ez nem oldja meg a problémát, vegye fel a kapcsolatot a forgalmazóval a teljes diagnosztika elvégzése érdekében.
		A robot nincs a vízben	<ul style="list-style-type: none"> • Tisztítsa meg gondosan a szűrőt. • Helyezze vissza a vízbe miközben megrázza, hogy felszabadítsa a légbuborékokat. • Indítsa újra a ciklust. • Ha ez nem oldja meg a problémát, vegye fel a kapcsolatot a forgalmazóval a teljes diagnosztika elvégzése érdekében.
		Szivattyúmotor	<ul style="list-style-type: none"> • A lapátkerék tisztítása előtt végezze el a készülék kényszerített leállítását: a töltőállomáson kívül tartsa a tolókapcsolót bal helyzetben, amíg az összes jelzőfény ki nem alszik (kb. 20 másodperc). A tolókapcsoló működtetésével ellenőrizze, hogy a robot teljesen leállt: nem szabad kigyulladnia egy jelzőfénynek sem. Ezután ellenőrizze, hogy nem blokkolja-e törmelék vagy hajszalak a lapátkereket. A tisztítást a vízben kívül kell elvégezni, és a robotot száraz felületre kell helyezni. • Tisztítsa meg gondosan a szűrőt. • Ha ez nem oldja meg a problémát, vegye fel a kapcsolatot a forgalmazóval a teljes diagnosztika elvégzése érdekében.
		A frissítés sikertelen vagy hiányos	<ul style="list-style-type: none"> • Zárja be az iAquaLink™ alkalmazást. • Ellenőrizze, hogy a robot megfelelően van-e csatlakoztatva a Wi-Fi hálózathoz (a LED folyamatos kék színnel világít). • Ha a visszajelző nem világít folyamatosan, nyissa meg az iAquaLink™ alkalmazást, válassza ki a robotot, és kattintson a „Frissítés” gombra.

Ha a probléma továbbra is fennáll, vegye fel a kapcsolatot a viszonteladóval:

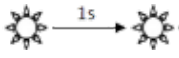

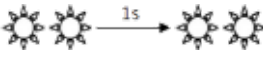
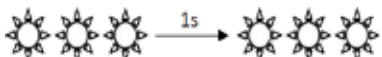
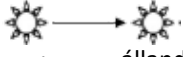

- Ha a robot a ciklus vége előtt megáll, de a vízből való kiemelésekor egy visszajelző sem villog, helyezze a robotot a töltőállomására, hogy a lámpa villogni kezdjen.

5.3.2 Akkumulátorhiba

Visszajelző	Villogó piros	Kijelzés az iAquaLink™ alkalmazásban	Megoldások
		Akkumulátorhiba	<ul style="list-style-type: none"> Az akkumulátoregység hibás: Lépjén kapcsolatba a viszonteladóval: 
		Töltési hiba (túl magas) Töltési hiba (túl alacsony)	<ul style="list-style-type: none"> A töltőállomás helyén észlelt hőmérséklet kívül esik a robot újratöltése esetén ajánlott hőmérsékleti tartományon (5°C–35°C): módosítsa a töltőállomás helyét.
		Töltési hiba	<ul style="list-style-type: none"> Tisztítsa meg a töltőlemezeket (a robot alatt és az állomás alapján) egy ruhával és tiszta vízzel (nem sós).
	<p>Amikor a robot a töltőállomáson van</p>  <p>narancssárga állandó (néhány másodpercen zöld keresztül)</p>		<ul style="list-style-type: none"> Távolítsa el a tisztítóberendezést az állomásról. Ha a  visszajelző a robot töltöttségi szintjének jelzése helyett kialszik: az akkumulátor elhasználódott, ki kell cserélni. Forduljon a viszonteladóhoz 

Ha a probléma továbbra is fennáll, vegye fel a kapcsolatot a viszonteladóval: 

5.4 I Diagnosztikai segítség az iAquaLink™ alkalmazáshoz történő csatlakozáshoz

Kapcsolódási állapot	Lehetséges okok	Megoldások
<ul style="list-style-type: none"> A LED  nem világít. A LED  kigyullad, de a Wi-Fi kapcsolat nem jön létre (vagy egyenetlen). A „Csatlakozási hiba” üzenet megjelenik az iAquaLink™ alkalmazás képernyőjén. A „Saját eszközök” listában egy piros pont jelenik meg 	<ul style="list-style-type: none"> A készülék nincs feltöltve Az eszköz nem csatlakozik az otthoni wifi-hez és/ vagy megszakadt az internetkapcsolat Gyenge Wi-Fi jel* 	<ul style="list-style-type: none"> Ellenőrizze az internetkapcsolatot - előfordulhat, hogy a hálózat meghibásodott. Győződjön meg arról, hogy elég erős Wi-Fi jel áll rendelkezésre. A wifi-jel erősségének ellenőrzésére többféle módszer áll rendelkezésre: <ul style="list-style-type: none"> Húzza ki az otthoni Wi-Fi útválasztót (box) és csatlakoztassa újra. Hordozható számítógép segítségével lépjen a vezérlőpultra, hogy megnézze a hálózati kapcsolatok állapotát. Ellenőrizze a vezeték nélküli Wi-Fi hálózat jelerősségét a hordozható számítógépen Okostelefon vagy táblagép segítségével telepítse az iAquaLink™ alkalmazást. Ellenőrizze a vezeték nélküli Wi-Fi hálózat jelerősségét. Ha a Wi-Fi-hálózat gyenge, gondoskodjon egy Wi-Fi jelismétlő telepítéséről. Használjon a Wi-Fi elemzésére szolgáló alkalmazást: számos ilyen létezik iOS-re vagy Android-ra. Az első konfiguráció során helyezze a robotot a lehető legközelebb az otthoni Wi-Fi útválasztóhoz (box), majd hajtsa végre újra a konfigurációs lépéseket (lásd „3.1 I A robot első konfigurálása”). Ha a LED  nem hagyja abba a villogást, gondoskodjon egy Wi-Fi jelismétlő telepítéséről. Ha a pont piros, annak ellenére, hogy a robot fel van töltve, a kapcsolat működképes és a visszajelző folyamatosan világít, frissítse a képernyőt (az ujját felülről lefelé csúsztatva). Ha a pont zöldre vált: a készülék készen áll a használatra.
<ul style="list-style-type: none"> A LED  kék színű és gyorsan villog. Információk jelennek meg az alkalmazásban. 	<ul style="list-style-type: none"> A szoftver frissítése folyamatban van. 	<ul style="list-style-type: none"> Várja meg a frissítés végét.



*A gyenge Wi-Fi jel több okkal is összefügghet

- A távolság az útválasztó (box) és a robot között.
- Az útválasztó (box) típusa.
- Az útválasztót (box) és a robotot elválasztó falak száma.
- Az internetszolgáltató,
- stb.

Viszonteladója
Your retailer

A készülék modellje
Appliance model

Sorozatszám
Serial number

További információk, termékregisztráció és ügyfélszolgálat:
For more information, product registration and customer support:

www.zodiac.com



A Fluidra Brand

©2024 Zodiac Pool Systems LLC. All rights reserved. ZODIAC® is a registered trademark of Zodiac International, S.A.S.U., used under license. All other trademarks are the property of their respective owners.