

FLUIDRA

# PROYECTORES Y LÁMPARAS LUMIPLUS

LA REFERENCIA MUNDIAL  
EN ILUMINACIÓN DE PISCINA

Soluciones de iluminación LED  
subacuática y decorativa para  
cualquier tipo de piscina.

ASTRALPOOL 



AstralPool LumiPlus es la familia más extensa del mercado de luminarias subacuáticas para piscinas públicas, comerciales y residenciales. Toda la familia LumiPlus está realizada con LEDs y componentes electrónicos de alta calidad y son fabricados íntegramente en la UE bajo sus estándares de calidad.

### La gama más completa según tipo de piscina



#### La familia LumiPlus ofrece:

- Mayor eficiencia energética.
- Grandes prestaciones lumínicas con la incorporación de la tecnología Top Quality Lighting (TQL).
- Mejora la eficiencia energética en la instalación con el uso de lámparas y proyectores LumiPlus DC alimentados con fuentes de alimentación de corriente continua (24VDC).
- Gran control sobre la familia con la inclusión del concepto Internet of Pools (IoP) de Fluidra Connect.
- Protección IP68.

# LumiPlus.

La referencia mundial en iluminación de piscina.



LumiPlus le ofrece una amplia gama de productos para poder iluminar su piscina cuando y como quiera.

PROYECTOR

NEW

# Lumiplus Flexi

La solución LED que se adapta a todo tipo de piscinas





La nueva familia de proyectores **LumiPlus Flexi**: FlexiNiche, FlexiSlim, FlexiRapid se caracteriza por su gran adaptabilidad a cualquier tipo de piscina nueva o existente, liner o hormigón y con instalación a nicho, superficie o boquilla.

“Flexibilidad máxima con el nuevo sistema LumiPlus Flexi de Astralpool”.

Ideal para piscinas públicas/hoteles y piscinas residenciales, en sus versiones V2 y V1 respectivamente.

**Lumiplus Flexi se compone de 3 piezas**

1	2	3
		
Punto de luz	Nicho	Embellecedor

Para la correcta instalación es necesario disponer de los 3 elementos en los FlexiNiche y FlexiRapid.



\* Resistente al agua con sal

# Máxima flexibilidad para configurar tu propio proyector



Fuente de alimentación suministrada con los puntos de luz FLEXI DC.

## Proyectores FlexiNiche

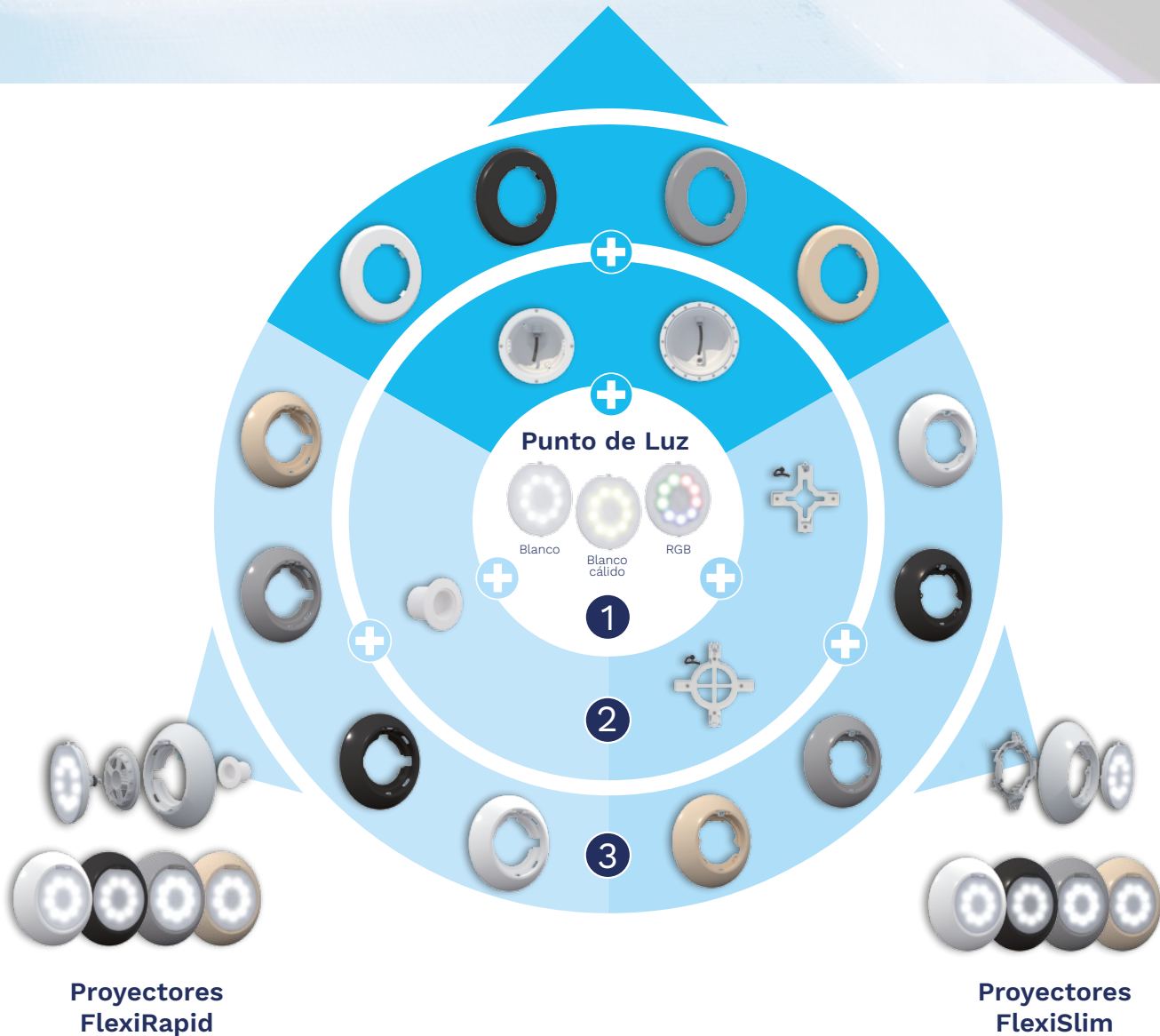

# LumiPlus Flexi

La forma más fácil de iluminar o renovar la iluminación de tu piscina.

Compatible con liner y hormigón.

## Nicho

1

Selecciona el color de la luz

**V1 RESIDENCIAL**  
Blanco 1.485 lm / RGB 1.100 lm

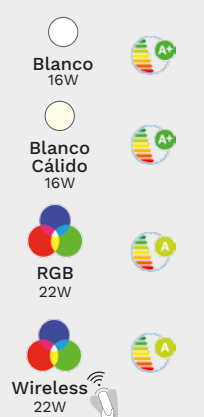

**V1 - AC**  
(corriente alterna)



**V1 - DC**  
(corriente continua)

**V2 PÚBLICA / HOTEL**  
Blanco 4.320 lm / RGB 2.544 lm

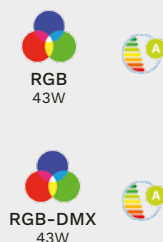

**V2 - AC**  
(corriente alterna)



**V2 - DC**  
(corriente continua)

**V1 RESIDENCIAL**  
Blanco 1.485 lm / RGB



**V1 - AC**  
(corriente alterna)



**V1**  
(corrien

2

Selecciona el modelo según tipo de instalación



Modelos de Ø230 mm



Modelos de Ø180mm

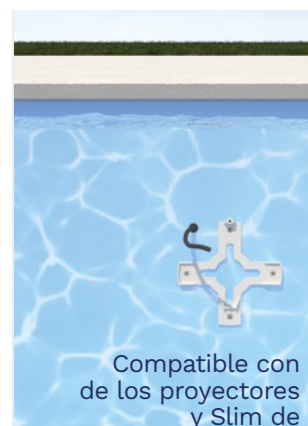

Compatible con de los proyectores y Slim de

3

Selecciona el color del embellecedor

**Flexi Niche**

















BLANCO GRIS ANTRACITA GRIS CLARO BEIGE

**Flexi Slim**

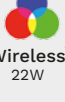
 Fuente de alimentación suministrada con los puntos de luz FLEXI DC.

## Pared

## Boquilla

L 1.100 lm	<b>V2</b> <b>PÚBLICA / HOTEL</b> Blanco 4.320 lm / RGB 2.544 lm		<b>V1</b> <b>RESIDENCIAL</b> Blanco 1.485 lm / RGB 1.100 lm		<b>V2</b> <b>PÚBLICA / HOTEL</b> Blanco 4.320 lm / RGB 2.544 lm	
 	 RGB 43W   RGB-DMX 43W	 Blanco 32W   Blanco Cálido 32W	 Blanco 16W   Blanco Cálido 16W   RGB 22W   Wireless 22W	 Blanco 14W   Blanco Cálido 14W	 RGB 43W   RGB-DMX 43W	 Blanco 32W   Blanco Cálido 32W
- DC te continua)	V2 - AC (corriente alterna)	V2 - DC (corriente continua)	V1 - AC (corriente alterna)	V1 - DC (corriente continua)	V2 - AC (corriente alterna)	V2 - DC (corriente continua)

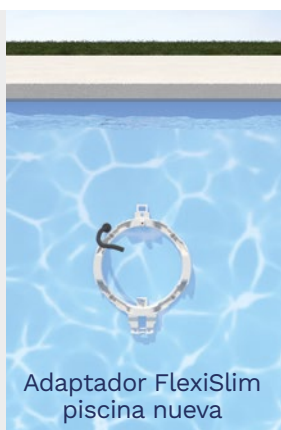
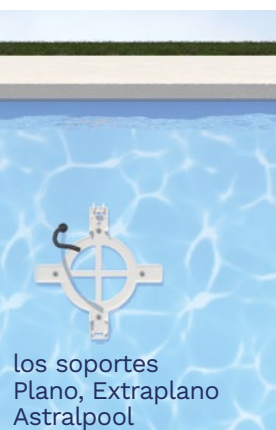

PROYECTOR

# LumiPlus Flexi

Flexibilidad máxima con el nuevo sistema LumiPlus Flexi de Astralpool

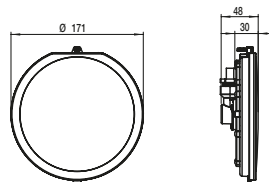

Punto de Luz LumiPlus Flexi

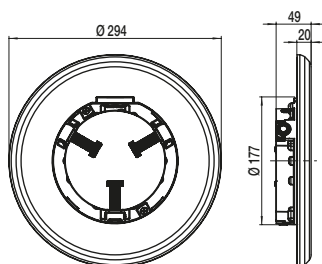

LumiPlus FlexiNiche

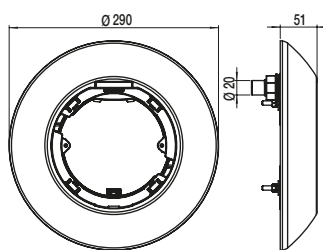

LumiPlus FlexiSlim

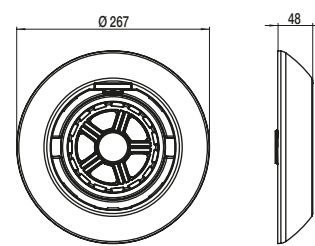

LumiPlus FlexiRapid

## Configurador LED LumiPlus Flexi



<https://www.astralpool.com/configurador-led-lumiplus-flexi/>

## Sistemas de control

El modelo RGB es compatible con los controles LumiPlus Eco, LumiPlus Wireless, LumiPlus LED APP y LumiPlus Modbus Fluidra Connect.

## Como instalar?

Escanee el QR code y siga las indicaciones.



LumiPlus FlexiNiche



LumiPlus FlexiSlim



LumiPlus FlexiRapid

**Tips:** Para iluminar una piscina de forma adecuada, se recomienda instalar un LumiPlus Flexi V1 cada 20m<sup>2</sup> de lamina del agua y a cada 25 m<sup>2</sup> para la versión V2. Los proyectores siempre se deben instalar completamente sumergidos en agua.



# Elementos necesarios para instalar un LumiPlus Flexi - elija entre los elementos según su necesidad

- Piscina Nueva - versión FlexiNiche o FlexiRapid: 1+2+3
- Piscina Nueva - versión FlexiSlim: 1+3
- Renovación sin cambio de nicho: 1+3

1 PUNTO DE LUZ		Código	Código
		V1	V2
	Punto de luz LumiPlus Flexi Blanco AC	71200	
	Punto de luz LumiPlus Flexi Blanco Cálido AC	71200WW	
	Punto de luz LumiPlus Flexi Blanco DC	71201	71202
	Punto de luz LumiPlus Flexi Blanco Cálido DC	71201WW	71202WW
	Punto de luz LumiPlus Flexi RGB AC*	71203	71204
	Punto de luz LumiPlus Flexi RGB Wireless AC*	71205	
	Punto de luz LumiPlus Flexi RGB Wireless AC 1 PL + 1 Control Motion	71206	
	Punto de luz LumiPlus Flexi RGB Wireless AC 2 PL + 1 Control Motion	71207	
	Punto de luz LumiPlus Flexi RGB DMX AC*		71208

Los puntos de luz incorporan un cable de 2,5m de longitud. Cables de 5m, 10m y 15m disponibles sobre pedido.  
\* Elegir el mando más adecuado (ver apartado de sistemas de control).

2 NICHOS		Código
	<b>NICHO Ø230</b>	
	Nicho para piscina de hormigón	00349
	Nicho para piscina prefabricada con insertos	00364
	Nicho para piscina prefabricada sin insertos	28887
	Nicho para piscina de paneles con insertos	23671
	Nicho para piscina de paneles sin insertos	23670
	<b>BOQUILLA RAPID</b>	
	Boquilla para piscina de hormigón con Boquilla Rosca 1 1/2" Tubo Ø63 PN-6	35418
	Boquilla para piscina de hormigón con Boquilla Rosca 1 1/2" Tubo Ø63 PN-10	35421
	Boquilla para piscina prefabricada con Liner Boquilla Rosca 1 1/2"	27084
Boquilla para piscina prefabricada de Poliéster Boquilla	38805	

Disponibles otros tipos de Nicho Ø230 y también Ø180 (ver catálogo).

3 EMBELLECEDOR		Código
	<b>NICHO Ø230 - Ø180</b>	
	Blanco	71209
	Beige	71209CL090
	Gris Claro	71209CL129
	Gris Antracita	71209CL144
	<b>SLIM</b>	
	Blanco	71210
	Beige	71210CL090
	Gris Claro	71210CL129
	Gris Antracita	71210CL144
	<b>RAPID</b>	
	Blanco	71211
	Beige	71211CL090
	Gris Claro	71211CL129
	Gris Antracita	71211CL144

CONJUNTOS DE EMBELLECEDOR BLANCO + PUNTO DE LUZ BLANCO		Código	Código
		BLANCO AC	BLANCO DC
	Conjuntos de embellecedor blanco + punto de luz blanco Flexiniche	71212	71213
	Conjuntos de embellecedor blanco + punto de luz blanco Flexislim	71214	71215
	Conjuntos de embellecedor blanco + punto de luz blanco Flexirapid	71216	71217

PROYECTOR

# LumiPlus Design

Un acabado perfecto





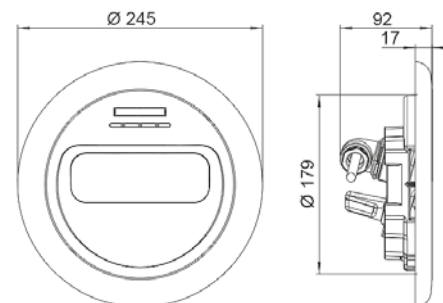

Disponible en 2 acabados, Pure White e Inox Effect, su diseño permite que se integre perfectamente a la superficie de la piscina.

LumiPlus Design está orientado a 14º para iluminar mejor el fondo y evitar contaminación lumínica en el exterior.

LumiPlus Design mejora en un 40% la eficiencia luminosa (Lm/W) respecto a los principales soluciones LED del mercado.



	BLANCO 		RGB  		RGB DMX 	
Embellecedor	Blanco	Efecto inox	Blanco	Efecto inox	Blanco	Efecto inox
Código	59807	59805	59803	59801	59811	59809
Consumo	45 W (50VA)		40W (55VA)		40 W (55VA)	
Flujo luminoso	4.320 lm		2.544 lm		2.544 lm	

Color disponible: **Blanco Cálido**

**Tips:** Para iluminar correctamente una piscina se recomienda: Instalar un foco de la familia LumiPlus Design cada 25 m<sup>2</sup> de superficie de agua. Proyectores sin nicho, para completar el proyector seleccionar el nicho adecuado. Los proyectores siempre se deben instalar completamente sumergidos en agua. El proyector se suministra sin nicho, compatible sólo con nicho de ø180mm

#### Sistemas de control

El modelo RGB es compatible con los controles LumiPlus Eco, LumiPlus LED APP, LumiPlus Modbus Fluidra Connect y LumiPlus TOP.

\*Resistente al agua con sal

LÁMPARA

# LumiPlus PAR 56

La solución eficiente para pasar al LED en su piscina



Fuente de alimentación suministrada con los proyectores y lámparas PAR 56 DC color blanco.



Las lámparas LumiPlus ofrecen prestaciones de luz hasta 3 veces superiores y una mayor eficiencia energética que las existentes en el mercado.

Su mejor rendimiento lumínico y óptico permite optimizar las instalaciones.

Gracias a su tecnología, permiten una distribución homogénea de la luz de la piscina. Las lámparas de luz blanca LED, son ideales para substituir las lámparas PAR56 de 300W halógena, con estas se consigue un ahorro de más del 90% en consumo eléctrico, alargando la vida útil del producto hasta 100 veces más que la lámpara PAR56 halógena.

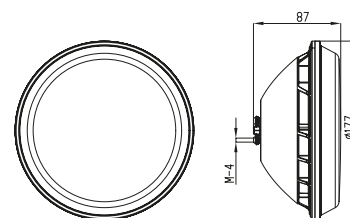

\* Medidas Para modelo DC

	BLANCO-DC		RGB	
Versión	V1	V2	V1	V2
Código	67515	67516	56001	43411
Consumo	14W (14 VA)	32 W (32 VA)	22W (29 VA)	43W (54 VA)
Flujo luminoso	1.485 lm	4.320 lm	1.100 lm	2.544 lm
Colores disponibles	Blanco Cálido			

### Como cambiar su lámpara?

Escanee el QR code y siga las indicaciones.



### Sistemas de control

El modelo RGB es compatible con los controles LumiPlus Eco, LumiPlus Wireless, LumiPlus LED APP, LumiPlus Modbus Fluidra Connect y control LumiPlus TOP.

**Tips:** Para iluminar una piscina de forma adecuada, se recomienda instalar LumiPlus PAR56 V1 cada 20m<sup>2</sup> de superficie del agua y a cada 25 m<sup>2</sup> para la version V2. Las lamparas no incluyen cable. Siempre se debe instalar sumergido en agua.

\*Resistente al agua con sal

PROYECTOR

# LumiPlus PAR 56

La solución en acero inoxidable

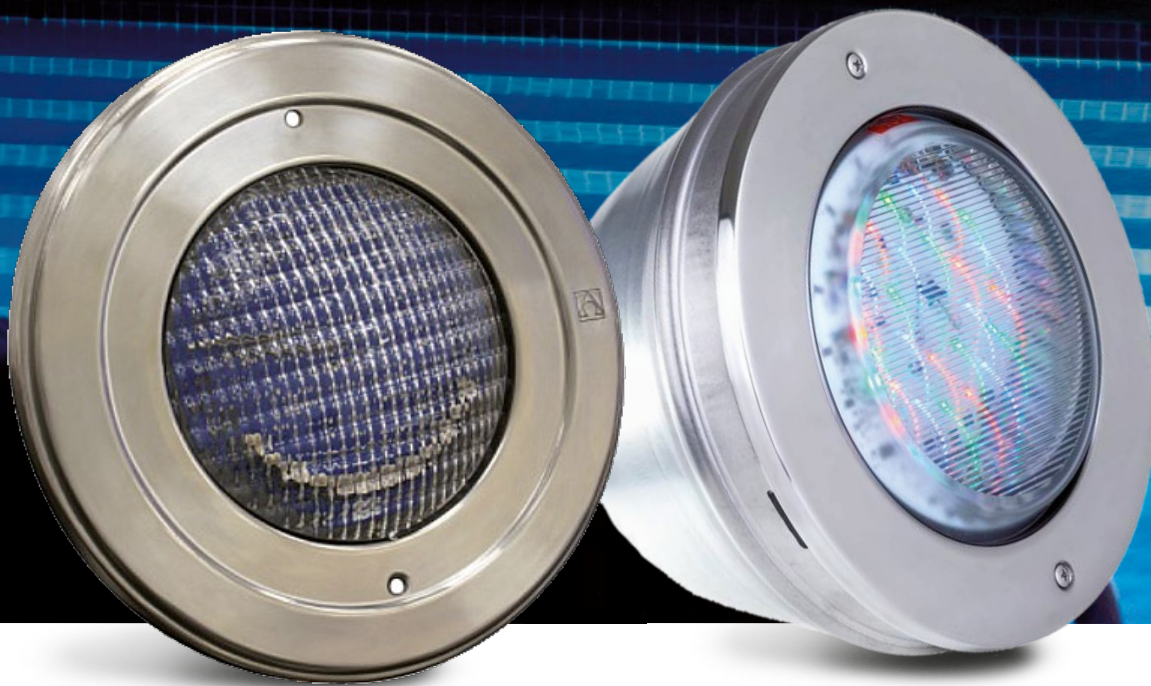



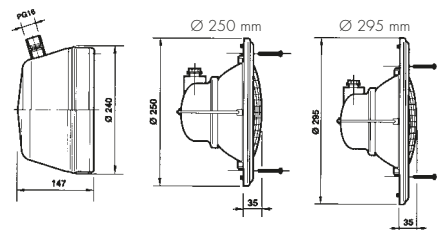

Gama de proyectores con lámparas LED totalmente en acero inoxidable AISI-316. Suministrados con cable de 2'5m y conexión pasacables rosca PG16 con convertidor PG16 a M25.

Fijación del conjunto lámpara al nicho mediante tornillos.

Para completar el proyector deberá adquirir el nicho por separado.



	BLANCO embellecedor Ø250 mm		RGB 	
Versión	V1 	V2 	V1 	V2 
Código	71659	71661	54094	54092
Consumo	14W (14 VA)	32W (32 VA)	27 W (37 VA)	48 W (64 VA)
Flujo luminoso	1.485 lm	4.320 lm	1.100 lm	2.544 lm
Colores disponibles	Rojo, Verde, Azul, Blanco Neutro y Blanco Cálido			

\* Diámetro 295mm también disponible.  
Nicho a comprar por separado para cualquier referencia.

### Sistemas de control

El modelo RGB es compatible con los controles LumiPlus Eco, LumiPlus Top, LumiPlus LED APP y LumiPlus Modbus.

**Tips:** Para iluminar una piscina de forma adecuada, se recomienda instalar LumiPlus PAR56 V1 cada 20m<sup>2</sup> de superficie del agua y a cada 25 m<sup>2</sup> para la versión V2. Las lámparas no incluyen cable. Siempre se debe instalar sumergido en agua.

PROYECTOR

# LumiPlus Mini y Micro

Para espacios reducidos



Familia de proyectores LED Mini y Micro con intensidades de luz superiores, alta calidad y mayor eficiencia energética.

Su diseño permite una mejor integración en la piscina y una gran facilidad de instalación.

Aptos para instalación en escaleras, boquillas, nichos y Spas.



Luz	MINI V3 - MINI V2				MICRO			
	BLANCO		RGB		BLANCO		RGB	
Embellecedor	Blanco	Inox	Blanco	Inox	Blanco	Inox	Blanco	Inox
Consumo	4W (6VA)		4W (6VA)		6W (9VA)		4W (4VA)	
Flujo luminoso	315 lm		186 lm		315 lm		186 lm	

Los proyectores Mini V3 el embellecedor es Inox effect

Los proyectores Mini V2 y Micro el embellecedor es de acero inoxidable AISI 316

#### Sistemas de control



El modelo RGB es compatible con los controles LumiPlus Eco, LumiPlus LED APP, LumiPlus Modbus Fluidra Connect y LumiPlus TOP.

\*Resistente al agua con sal. Consultar versión.

# LumiPlus

## Sistemas de control

SISTEMA		CÓDIGOS	DESCRIPCIÓN	PROYECTORES
LumiPlus RGB ECO		32458	<p><b>El sistema de cambio de color más fácil y económico.</b></p> <p>LumiPlus ECO es un pulsador que permite 14 modos de funcionamiento: 7 colores fijos y 7 secuencias de colores diferentes.</p> <p>Mediante cada pulsación corta efectuamos un cambio de color o de secuencia. Mediante una pulsación larga situamos el/las lámpara/s en el color blanco.</p> <p>El pulsador deberá estar dimensionado para soportar la potencia consumida por el número de lámparas de la instalación.</p> <p>Carga Máxima 700 VA. Debe conectarse en el primario del transformador.</p>	Cualquier proyector LumiPlus RGB
LumiPlus WIRELESS	LumiPlus Control Motion 	59125	<p><b>EL CONTROL de cambio de color desde tu mano.</b></p> <p>El control remoto LumiPlus Control Motion permite el control de los proyectores wireless ofreciendo directamente las opciones encendido y apagado, el cambio de 12 colores, de 8 secuencias y la velocidad de las mismas.</p> <p>Además es sensible al movimiento permitiendo accionar colores y secuencias mediante movimientos verticales y horizontales respectivamente.</p> <p>Sólo es compatible con la gama de proyectores LumiPlus Wireless. Puede controlar 2 proyectores Wireless.</p>	Proyectores PAR56 V1 RGB Wireless, S-Lim V1 RGB Wireless, Rapid V1 RGB Wireless
LumiPlus Wireless Range Extender		64633	<p>Nos permite ampliar la señal que el LumiPlus Control Motion envía a los proyectores con sistema de control Wireless.</p> <p>Ideal para instalaciones dónde debido a las características arquitectónicas o de instalación de los focos dificulta que la señal del LumiPlus Control Motion llegue en condiciones a los proyectores Wireless.</p>	
LumiPlus RGB TOP		27818 + 41988	<p><b>El sistema LumiPlus TOP para controlar el cambio de color de tu piscina a distancia.</b></p> <p>Sistema formado por el Modulador 27818 y el Control remoto 41988 que permite el control de un gran número de proyectores. El modulador dispone de una antena con un alcance de 50 metros para poder recibir la señal del Control Remoto que se debe adquirir aparte.</p> <p>El sistema LumiPlus TOP permite:</p> <ul style="list-style-type: none"> <li>• Encendido/apagado de los proyectores.</li> <li>• Seleccionar color: 12 colores fijos disponibles.</li> <li>• Seleccionar secuencia: 8 secuencias disponibles.</li> <li>• Seleccionar velocidad de la secuencia: 8 velocidades disponibles para cada secuencia. Se suministran en separado. Se pueden sincronizar hasta un total de 10 moduladores LumiPlus.</li> </ul>	Cualquier proyector LumiPlus RGB
Instalación existente		59131	<p><b>Controla la iluminación de tu piscina desde tu smartphone.</b></p> <p>Aplicación para controlar las lámparas o proyectores LumiPlus desde un smartphone o tablet con sistema Android o iOS.</p>	
LumiPlus LED APP LumiPlus WIFI	Instalación nueva 	59132	<p>Si la piscina tiene un Modulador LumiPlus 27818, con solo instalar el módulo LumiPlus Wifi acces point junto a su Modulador podrá controlar sus lámparas o proyectores LumiPlus desde su smartphone o tablet. El LumiPlus LED App debe instalarse siempre en complemento del Modulador LumiPlus. Ofrece una gama de 12 colores, así como 8 secuencias o programas de cambio de color.</p> <p>Aplicación gratuita que se descarga directamente desde las siguientes direcciones según sistema operativo:</p> <p>Apple: <a href="http://www.lumiplused-ios.astralpool.com">www.lumiplused-ios.astralpool.com</a> Android: <a href="http://www.lumiplused-android.astralpool.com">www.lumiplused-android.astralpool.com</a></p> <p>Disponible para:</p>    	Para controlar cualquier proyector LumiPlus RGB

SISTEMA		CÓDIGOS	DESCRIPCIÓN	PROYECTORES
<b>LumiPlus Modbus FLUIDRA CONNECT</b> 	Instalación existente	 57434	<p>Controla la iluminación de tu piscina desde cualquier lugar y cuándo tu quieras.</p> <p>Permite el control del Modulador LumiPlus mediante protocolo Modbus. Se puede controlar el encendido y apagado de los proyectores, cambios de color, velocidad de las secuencias y temporización de apagado.</p>	Puede controlar cualquier proyector LumiPlus
	Instalación nueva	 +  57435	<p>Descárgate la App Fluidra Connect para tener información al instante del estado de la piscina los 365 días al año. Fluidra Connect es tranquilidad, confort y entretenimiento. Además de controlar los proyectores LumiPlus permite controlar la filtración, tratamiento del agua, etc, de tu piscina mediante protocolo ModBUS.</p> <p>El LumiPlus Modbus se debe instalar siempre como complemento del Modulador LumiPlus 27818 para su correcta instalación y funcionamiento.</p>	

LumiPlus RGB DMX	Modulador RGB DMX	 41107	<p><b>Sistema para elaborar escenas de iluminación para fuentes y grandes espacios acuáticos</b></p> <p>Modulador DMX Proyector LEDS / 12VAC</p> <ul style="list-style-type: none"> <li>• Receptor DMX para la gama de proyectores PAR56, S-LIM y Design</li> <li>• Interpreta las órdenes que recibe del controlador DMX y actúa sobre los proyectores. Funciona a 12VAC.</li> </ul>	Puede controlar cualquier proyector LumiPlus RGB-DMX
	Alimentador RGB DMX	 52142	<p>Producto exclusivamente diseñado para utilizarse con Proyectores Mini de LEDs V2; V3 y Micro RGB DMX. El Alimentador puede controlar hasta un máximo de 9 proyectores, este recibe las órdenes del controlador DMX (Astral DMX 41329 o Astral DMX Pro 41330) del sistema mediante el bus DMX y actúa sobre los proyectores que tenga conectados. El Alimentador ha sido diseñado para ser usado únicamente con protocolo DMX y con los elementos controlables vía DMX de AstralPool de 24V DC.</p>	
	Controlador DMX	 41329	<p>Sistema que permite distinguir focos individualmente o por grupos. Control total de iluminación de fuentes, por PC o mediante un módulo programable y autónomo. Compuesto por el módulo Astral DMX (interficie USB-DMX) y un intuitivo software, otorga al usuario un control total de un proyector o grupo de proyectores. Permite la elección de un color deseado de entre más de 16 millones de colores. El sistema se convierte en la solución ideal para la creación de escenas de duración prácticamente indefinida con resultados espectaculares. Ventajas / beneficios de este sistema:</p> <ul style="list-style-type: none"> <li>•Control de luminarias muy precisa (y coordinada) (control de luz e intensidad).</li> <li>•Soporta un gran número de equipos, funcionando independientemente o coordinados.</li> <li>•Gran versatilidad para hacer secuencias.</li> <li>•El sistema DMX AstralPool no requiere una instalación de cableado suplementaria en proyectores con lámpara PAR 56.</li> </ul>	
	Controlador DMX PRO	 41330		



## Fluidra Connect

Solución integrada de control de todos los parámetros de la piscina desde cualquier lugar

**FLUIDRA**

Para más información:  
**[www.astralpool.com](http://www.astralpool.com)**

FLUIDRA S.A  
**[www.fluidra.com](http://www.fluidra.com)**