

Asennus- ja käyttöopas - Suomi
Akkukäyttöinen sähköinen puhdistin
Käännös alkuperäisestä ranskankielisestä
käyttöoppaasta

FI

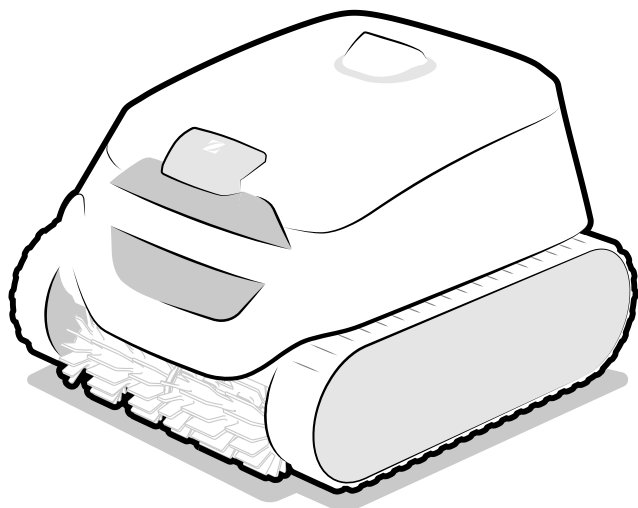

More documents on:
www.zodiac.com



CE EAC UK CA 
Riippuu tuotemerkinnästä

H0753400.D - 2024/05 - EB3102



VAROITUKSET

- Ennen laitteen käyttöä sinun on tutustuttava tähän asennus- ja käyttöoppaaseen sekä laitteen mukana toimitettuun « Takuulehtiseen ». Muuten seurauksena voi olla laitevahinko, vakava loukkaantuminen tai kuolema sekä takuun mitätöiminen.
- Säilytä nämä asiakirjat koko laitteen käyttöiän ajan ja luovuta ne seuraavalle käyttäjälle.
- Tätä asiakirjaa ei saa jakaa tai muokata millään tavalla ilman Zodiacin® lupaa.
- Zodiac® kehittää jatkuvasti tuotteitaan laadun parantamiseksi. Tämän asiakirjan tietoja voidaan muokata ilman ennakoilmoitusta.

YLEISET VAROITUKSET

- Varoitusten noudattamatta jättämisestä voi olla seurauksena uima-altaan laitteistojen vaurioituminen tai vakava henkilövamma tai jopa kuolema.
- Vain pätevä henkilö, jolla on kyseiseen tekniikkaan (sähkö, hydraulikka tai kylmälaitteet) liittyvä osaaminen, saa tehdä laitteen huollon tai korjauksen. Laitetta käsittelevän pätevän teknikon on käytettävä henkilösuojaimia (kuten suojalaseja, suojakäsineitä jne.) vähentääkseen loukkaantumisriskiä, joka voi aiheutua laitteen käsittelyn aikana.
- Varmista ennen laitteen käsittelyä, että laite on kytketty pois sähkövirrasta ja eristetty.
- Laite on tarkoitettu tiettyyn tarkoitukseen uima-altaissa ja kylpylöissä: sitä ei saa käyttää muuhun kuin sille suunniteltuun tarkoitukseen.
- Tätä laitetta ei ole tarkoitettu sellaisten henkilöiden (mukaan lukien lapset) käyttöön, joiden fyysiset, aistilliset tai henkiset kyvyt ovat rajoittuneet, tai joilla ei ole kokemusta tai osaamista laitteen käytöstä, paitsi jos heidän turvallisuudestaan vastuussa oleva henkilö on antanut ennakkoon ohjeet laitteen käyttöön tai valvoo laitteen käyttöä. Varmista, että lapset eivät leiki laitteella.
- Tätä laitetta voivat käyttää vähintään 8-vuotiaat lapset ja henkilöt, joiden fyysiset, aistilliset tai henkiset kyvyt ovat rajoittuneet, tai joilla ei ole kokemusta tai osaamista laitteen käytöstä, jos heitä valvotaan tai jos heille on annettu ohjeet laitteen turvallista käyttöä varten ja he ymmärtävät laitteen käyttöön liittyvät vaarat. Lapset ja eläimet eivät saa leikkiä laitteella. Laite ei ole lelu. Lapset eivät saa tehdä käyttäjälle sallittua laitteen puhdistusta ja huoltoa ilman valvontaa.
- Laitteen latauksen on oltava normin IEC / HD 60364-7-702 ja kansallisten uima-allasta koskevien säännösten mukainen. Jos olet epävarma, ota yhteys jälleenmyyjään.
- Laite on asennettava valmistajan ohjeiden mukaisesti sekä noudattamalla paikallisia ja kansallisia voimassa olevia normeja. Asentaja on vastuussa laitteen asennuksesta ja asennukseen liittyvien kansallisten säännösten noudattamisesta. Valmistajaa ei voi missään tapauksessa pitää vastuussa paikallisten voimassa olevien normien noudattamatta jättämisestä.
- Pätevän ammattilaisen on tehtävä tuotteen huolto lukuun ottamatta tässä oppaassa kuvattuja käyttäjän suorittamia yksinkertaisia huoltotoimenpiteitä.
- Jos laite ei toimi, älä yritä korjata laitetta itse, vaan ota yhteys pätevään teknikkoon. Tuotteen valmistajaa ei voida pitää vastuussa valtuuttamattomien varaosien tai lisävarusteiden käytön aiheuttamista vahingoista.
- Katso takuutiedoista laitteen toimintaan sallitun veden tasapainoarvotiedot.
- Laitteen sisältämien turvaelementtien käytöstä poistaminen, eliminoiminen tai ohittaminen peruuttaa takuun automaattisesti. Takuu mitätöityy myös, jos laitteessa käytetään kolmannen osapuolen valmistajan ei-sallittuja varaosia.
- Älä suihkuta hyönteismyrkkyjä tai muita kemiallisia (paloherkkiä tai syttymättömiä) aineita laitteeseen päin, koska ne voivat vaurioittaa laitteen runkoa ja aiheuttaa tulipalon.

- Älä koske tuulettimeen tai liikkuviin osiin äläkä työnnä esineitä tai sormiasi liikkuviin osiin laitteen ollessa käytössä. Liikkuvat osat voivat aiheuttaa vakavia vammoja tai kuoleman.
- Älä käytä puhdistinta äläkä jätä sitä ulos pakkassäällä.

SÄHKÖLAITTEISIIN LIITTYVÄT VAROITUKSET

- Laitteen latausaseman virransyöttöä on suojattava sille tarkoitettulla 30 mA:n vikavirtasuojakytkimellä, joka on asennusmaan voimassa olevien normien mukainen. Jos ei ole mahdollista tarkistaa virtapiirin yhdenmukaisuutta vikavirtasuojakytkimen kanssa, ota yhteys pätevään sähköteknikkoon.
- Älä kytke latausasemaa jatkojohdolla. Kytke asema suoraan sopivaan virtapiiriin.
- Varmista ennen käyttöä, että:
 - Latausaseman arvokilvessä ilmoitettu tulojännite vastaa verkkojännitettä;
 - Verkkosyöttö on yhteensopiva laitteen sähköisten vaatimusten kanssa, ja se on maadoitettu.
- Jos laite toimii poikkeavalla tavalla tai siitä tulee hajua, sammuta laite välittömästi, kytke se tarvittaessa irti latausasemasta ja ota yhteys ammattilaiseen.
- Ennen kuin huollat tai ylläpidät laitetta tarkista, että se on sammutettu, kytketty irti latausasemasta ja että muut laitteeseen kytketyt laitteistot tai tarvikkeet on myös kytketty irti verkkovirrasta.
- Jos virtajohto on vioittunut, vain valmistaja, valtuutettu edustaja tai huoltopalvelu saa vaihtaa sen.
- Ennen kuin kytket laitteen latausasemaan, tarkista että kytkentäyksikkö tai pistorasia, johon laite kytketään, on hyvässä kunnossa eikä se ole vioittunut tai ruostunut.
- Ukkosilman aikana kytke laite irti sähköverkosta, jotta se ei vioittuisi salamaniskun vuoksi.
- Laite sisältää magneetteja ja komponentteja, jotka lähettävät sähkömagneettisia kenttiä. Magneeteilla ja sähkömagneettisilla kentillä voi olla vaikutusta sydämentahdistimiin, defibrillaattoriin ja muihin lääkinällisiin laitteisiin. Säilytä turvallinen etäisyys lääkinällisen laitteen ja puhdistimen välillä. Pyydä tarkempia tietoja lääkäriltä tai lääkinällisen laitteen valmistajalta. Jos laite häiritsee sydämentahdistimen, defibrillaattorin tai muun lääkinällisen laitteen toimintaa, pidä tarpeellinen etäisyys tällaisen laitteen ja puhdistimen välillä, jotta puhdistin ei aiheuta haittaa käytön aikana.

AKULLA VARUSTETTUIHIN SÄHKÖLAITTEISIIN LIITTYVÄT VAROITUKSET

- Älä käytä vioittunutta tai muokattua akkua, puhdistinta tai latausasemaa. Vioittuneet tai muokatut akut voivat toimia odottamattomalla tavalla ja aiheuttaa tulipalon, räjähdysten tai loukkaantumisriskin.
- Älä käsittele puhdistinta tai latausasemaa latauksen aikana, jos olet märkä tai jos sinulla ei ole kenkiä jalassa.
- Älä yritä puhdistaa lapoja, kun puhdistin on vedessä tai asetettu märälle pinnalle. Se voi aiheuttaa vakavan loukkaantumisen.
- Lataa laite vain valmistajan ilmoittamalla latausasemalla. Muun tyyppiselle akulle tarkoitettun latausaseman käyttö voi aiheuttaa tulipaloriskin.
- Älä altista latausasemaa tai puhdistinta tulelle tai liian kuumalle lämpötilalle. Laitteen altistaminen tulelle tai yli 65 °C:n lämpötilalle voi aiheuttaa räjähdysten.
- Laite on ladattava 5–35 °C:n lämpötilassa.
- Noudata kaikkia latausohjeita äläkä lataa akulla toimivaa laitetta ohjeissa annettujen lämpötilojen ulkopuolella. Virheellinen tai ohjeissa annettujen lämpötilojen ulkopuolella suoritettu lataus voi vahingoittaa akkua ja lisätä tulipaloriskiä.
- Latausasemaa voi käyttää sisätiloissa kuivassa ja hyvin tuuletetussa paikassa tai ulkotiloissa kuivassa paikassa, suojassa valolta, poissa lasten ulottuvilta, kaukana lämmönlähteistä ja uima-altaan kemiallisista aineista.

- Älä koskaan yritä avata latausasemaa.
- Älä koske latausaseman tai puhdistimen levyihin latauksen jälkeen, koska näiden komponenttien lämpötila voi nousta erittäin korkeaksi.
- Laitteeseen on asennettu ladattava li-on-akku. Älä koskaan yritä purkaa tai vaihtaa akkua. Akku voi aiheuttaa oikosulun ja vakavia palovammoja. Vältä koskettamasta metallisia johtoja tai osia, jotka voivat aiheuttaa kipinöitä ja akun oikosulun. Jos akku vuotaa, vältä koskettamasta akusta valuvia nesteitä ja ota yhteys ammattilaiseen, joka vaihtaa akun. Käytä silmäsuojia, suojakäsineitä ja -vaatteita, kun hävität puhdistimen. Jos nestettä pääsee iholle tai vaatteisiin, pese ne välittömästi runsaalla saippuavedellä. Jos nestettä pääsee silmiin, älä hankaa silmiä, vaan huuhtele ne välittömästi juoksevassa vedessä vähintään 15 minuuttia hankaamatta. Hakeudu lääkärin luo heti kuin mahdollista.
- Akku ja puhdistin on hävitettävä paikallisten vaatimusten mukaisella tavalla. Akku on hävitettävä vastuullisella ja ympäristöä kunnioittavalla tavalla sille tarkoitettuihin keräyslaatikoihin tai -keskuksiin paikallisen lainsäädännön vaatimalla tavalla. Pyydä lisätietoja paikallisilta viranomaisilta.

« Uima-altaan automaattisia puhdistimia » KOSKEVAT ERITYISOMINAISUUDET

- Puhdistin on suunniteltu toimimaan 10–35 °C:n lämpöisessä uima-altaan vedessä.
- Välttääksesi puhdistimen aiheuttamat loukkaantumiset ja vahingot älä käytä puhdistinta veden ulkopuolella.
- Välttääksesi loukkaantumiset älä ui uima-altaassa silloin, kun puhdistin on altaassa.
- Älä käytä puhdistinta, kun teet uima-altaalle shokkikloorauksen.
- Älä jätä puhdistinta ilman valvontaa pitkäksi aikaa.
- Jos puhdistin on tarkoitettu käytettäväksi suolaisessa allasvedessä, varmista, että kaikki suolat ovat lienneet ennen puhdistimen asettamista veteen.

VAROITUS KOSKIEN PUHDISTIMEN KÄYTTÖÄ ALLASMUOVILLA VARUSTETUSSA UIMA-ALTAASSA

- Ennen puhdistimen asentamista tarkasta huolellisesti uima-altaan pinnoite. Jos allasmuovi on paikoitellen halkeillut tai vioittunut, tai jos siinä näkyy kiviä, taitteita, juuria tai korroosiota, älä asenna puhdistinta ennen kuin pätevä ammattilainen on korjannut tai vaihtanut allasmuovin. Valmistaja ei ole missään tapauksessa vastuussa allasmuovin aiheuttamista vahingoista.
- Tiettyjen kuviollisten allasmuovien pinta voi kulua nopeasti: kuvio ja/tai väri vioittuu, haalistuu tai häviää ollessaan kosketuksissa tiettyjen esineiden kanssa (puhdistusharjat, lelut, uimarenkaat, klooriannostelijat, puhdistin). Puhdistimen valmistaja ei ole vastuussa allasmuovin pinnan kulumisesta tai kuvioiden haalistumisesta, eikä rajoitettu takuu kata niitä.

VAROITUS KOSKIEN PUHDISTIMEN KÄYTTÖÄ RUOSTUMATTOMASTA TERÄKSESTÄ VALMISTETUSSA UIMA-ALTAASSA

- Tiettyjen ruostumattomasta teräksestä valmistettujen uima-altaiden pinta voi olla erittäin hauras. Näiden uima-altaiden pinta voi vahingoittua, kun roskat hankaavat pintaa luonnollisesti, jonka aiheuttaja on esimerkiksi puhdistinten renkaat, ketjut tai harjat, mukaan lukien sähkökäyttöiset automaattiset puhdistimet. Puhdistimen valmistaja ei ole vastuussa ruostumattomasta teräksestä valmistettujen uima-altaiden naarmuuntumisesta tai kulumisesta, eikä rajoitettu takuu kata niitä.



Kierrätys

Tämä eurooppalaisen direktiivin DEEE 2012/19/EU (sähkö- ja elektroniikkaromun direktiivi) vaatima symboli tarkoittaa, että laitettasi ei saa heittää tavalliseen roskakoriin. Se on vietävä sille tarkoitettuun keräyspisteeseen uudelleenkäyttämiseksi, kierrättämiseksi tai hyödyntämiseksi. Jos laite sisältää ympäristölle mahdollisesti vaarallisia aineita, ne on eliminoitava tai neutraloitava. Kysy lisätietoja kierrätystavoista jälleenmyyjältäsi.

SISÄLLYSLUETTELO



1 Tiedot ennen laitteen käyttöä

5

1.1 Kuvaus	5
1.2 Tekniset tiedot ja osaluettelo	6
1.3 Toimintaperiaate	7
1.4 Uima-altaan valmistelu	7



2 Yleinen käyttö

8

2.1 Latausaseman kokoaminen	8
2.2 Latausaseman asentaminen ja puhdistimen lataaminen	9
2.3 Käyttöliittymän kuvaus	10
2.4 Merkkivalojen kuvaus	11
2.5 Puhdistusjakson käynnistäminen	12
2.6 Puhdistimen poisto vedestä	14
2.7 Puhdistimen varastointi	15



3 iAquaLink™-sovelluksen käyttö

16

3.1 Puhdistimen ensimmäinen konfigurointi	16
3.2 iAqualink™-sovelluksen tarjoamat toiminnot	17



4 Huolto

18

4.1 Puhdistimen ja latausaseman puhdistus	18
4.2 Suodattimen puhdistus	18
4.3 Harjojen ja keskituen puhdistus	19
4.4 Kannen tiivisteiden puhdistus	19
4.5 Siipipyörän puhdistus	20
4.6 Harjojen vaihtaminen	21
4.7 Akun vaihtaminen	22
4.8 Talvehtiminen	22



5 Vianmääritys

23

5.1 Laitteen käyttäytyminen	23
5.2 Aseman käyttäytyminen	24
5.3 Käyttäjien hälytykset	25
5.4 iAquaLink™-sovelluksen yhteyden vianmääritys	27



Vinkki: yhteydenoton helpottaminen jälleenmyyjän kanssa

Kirjoita jälleenmyyjän yhteystiedot muistiin löytääksesi ne helpommin ja täytä tuotetiedot käyttöoppaan selkäpuolelle: jälleenmyyjä kysyy näitä tietoja.



1 Tiedot ennen laitteen käyttöä

1.1 I Kuvaus

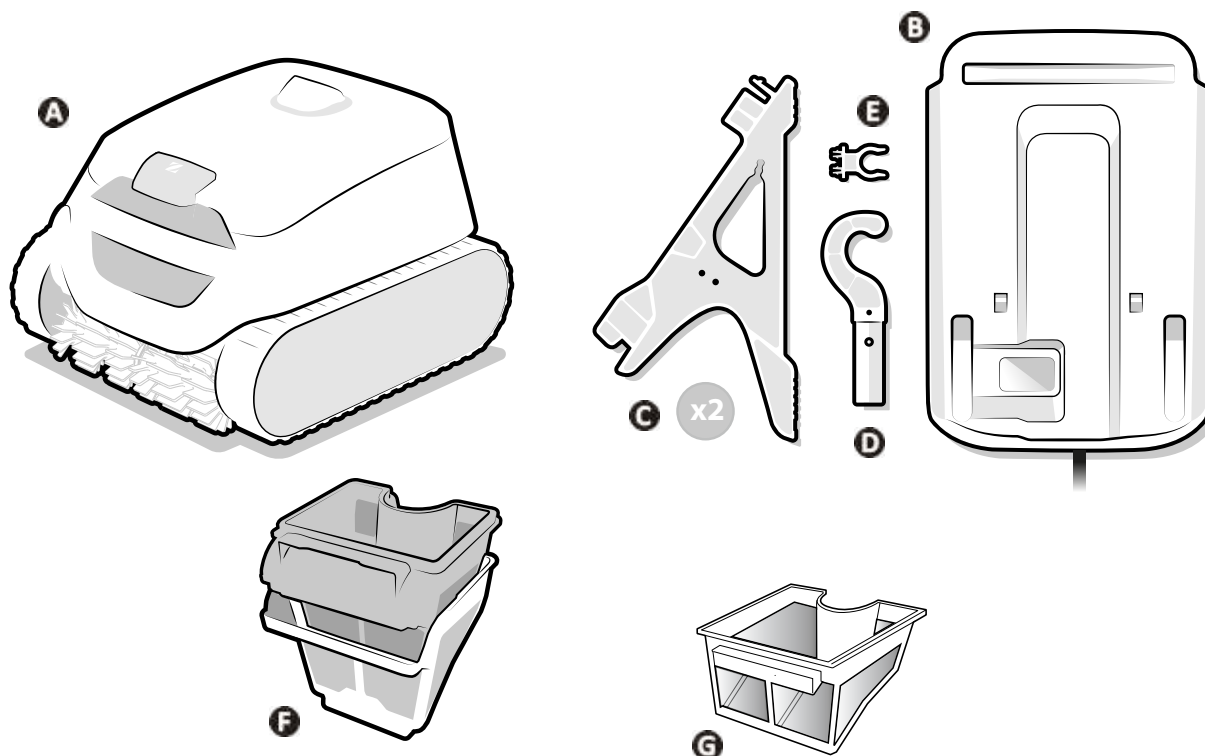

FI

		RF 5200 iQ CNX-Li 52XX iQ 52 XA-Li iQ XA-Li 52XX iQ	RF 5400 iQ
A	Puhdistin	✓	✓
B	Latausasema (koottava)	✓	✓
C	Tuki (2 kpl)	✓	✓
D	Koukku*	✓	✓
E	Koukun kiinnitys	✓	✓
F	Kaksinkertainen suodatus (150µ + 60µ)	+	✓
G	Yksinkertainen suodatus (100 µ)	✓	

* Kiinnitetään uima-altaan tankoon (vakio, myydään erikseen): tarvitaan puhdistimen nostamiseen altaasta.

✓: Toimitetaan mukana

+: Saatavana lisävarusteena

1.2 I Tekniset tiedot ja osaluettelo

1.2.1 Tekniset ominaisuudet

Latausaseman syöttöjännite	110–240 VAC, 50/60Hz, luokka II*	
Puhdistimen nimellisjännite	25,4 VDC	
Latausjännite	29,4 VDC	
Laturin enimmäisteho	58 W / 29,4W**	
Akun kapasiteetti	10 Ah / 6.4Ah**	
Puhdistimen nimellisteho	130 W	
Suodattimen tilavuus	4 l	
Puhdistimen mitat (P x S x K)	41 x 42 x 28 cm	
Pakkauksen mitat (P x S x K)	56 x 56 x 38 cm	
Puhdistimen paino	9,5 kg	
Paino pakattuna	15,5 kg	
Imuleveys	230 mm	
Suurin käyttösyvyys	4 m	
Suojaluokitus	Latausasema	IPX5
	Puhdistin	IPX8
Taajuusalueet	2,412 GHz - 2,484 GHz	
Radiotaajuuden lähetysteho	20,5 dBm	

* Luokka II: laite, jossa on kaksinkertainen eristys tai vahvistettu eristys, ja joka ei edellytä maadoitusta.

** Mallikohtainen

1.2.2 Osaluettelo

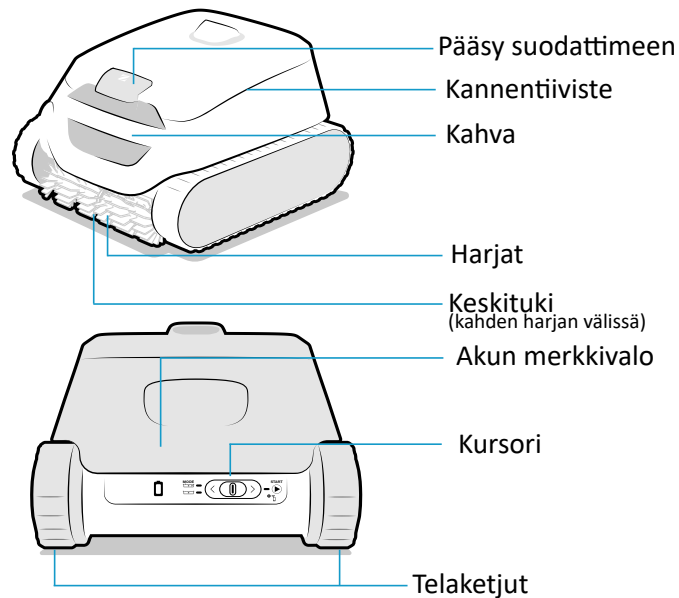

1.3 I Toimintaperiaate

Puhdistin ei kuulu suodatusjärjestelmään ja voi toimia itsenäisesti, kun se on ladattu. Se liikkuu optimaalisesti ja puhdistaa ne uima-altaan alueet, joita varten se on suunniteltu (pohja, seinät, vesiraja tai pelkkä pohja). Puhdistimen suodatin imee ja varastoi roskat.

Puhdistinta käytetään:

- valitsemalla toimintatila ja käynnistämällä jakso puhdistimen takana olevalla kursorilla,
- tai älypuhelimella tai tabletilla, joka on yhteensopiva iAquaLink™-sovelluksen kanssa (katso "3 iAquaLink™-sovelluksen käyttö").

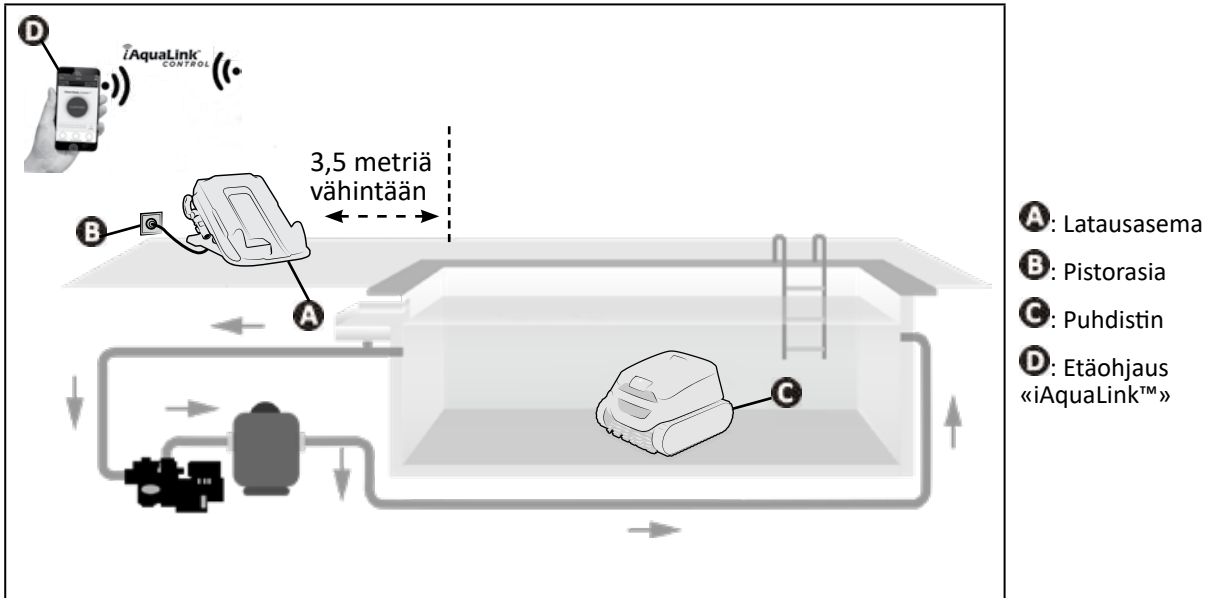

1.4 I Uima-altaan valmistelu



- Tämä tuote on tarkoitettu käytettäväksi pysyviksi asennetuissa uima-altaissa. Älä käytä tuotetta purettavissa uima-altaissa. Pysyvä rakenteinen uima-allas on rakennettu maahan tai maanpinnalle, eikä sitä voi purkaa ja varastoida.

- Laitetta on käytettävä uima-allasvedessä, joka on laadultaan seuraavanlainen:

Veden lämpötila	10–35 °C
pH	6,8–7,6
Vapaa kloori	< 3 mg/l

- Kun uima-allas on erityisen likainen, etenkin käyttöönoton aikana, poista kaikki suuret roskat haavilla laitteen suorituskyvyn optimoimiseksi.
- Poista lämpömittarit, lelut ja muut esineet, jotka voivat vahingoittaa laitetta.



2 Yleinen käyttö

2.1 I Latausaseman kokoaminen

Kokoa latausasema ennen käyttöä:

- Liu'uta tuen yläosa (merkitty sinisellä ympyrällä) latausaseman edessä olevaan loveen (merkitty myös sinisellä ympyrällä) (1).
- Työnnä tuki kokonaan aseman alle (tuen alaosan (2) on napsahdettava paikoilleen).
- Aseta koukun kiinnitysosa latausaseman sivulle (oikealle tai vasemmalle riippuen haluamastasi paikasta) (3).
- Kelaa johto auki ja vie se latausaseman taakse tai sivulle haluamasi asennuksen mukaisesti (johdon pitopaikka on kunkin tuen sisäpuolella).

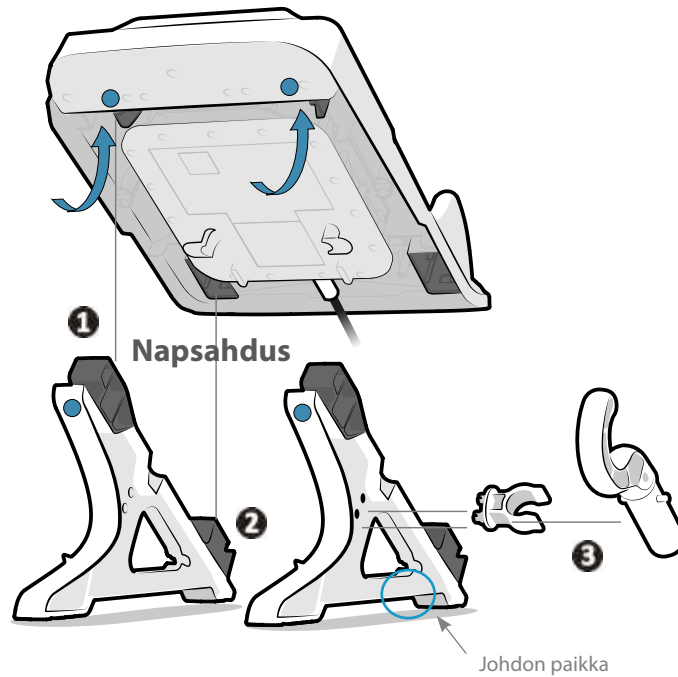

2.2 I Latausaseman asentaminen ja puhdistimen lataaminen



- Asemaa ei saa upottaa veteen tai muuhun nesteeseen. Sitä ei saa asentaa tulvivaan paikkaan.
- Älä altista latausasemaa suoralle auringonvalolle.

• Aseta latausasema:

- lähelle pistorasiaa, joka on helposti käytettävissä (suojassa sateelta tai roiskeilta),
- varjoon. Älä aseta puhdistinta ja latausasemaa suoraan auringonvaloon, kun puhdistinta ladataan.
- yli 3,5 metrin päähän uima-altaan reunasta.

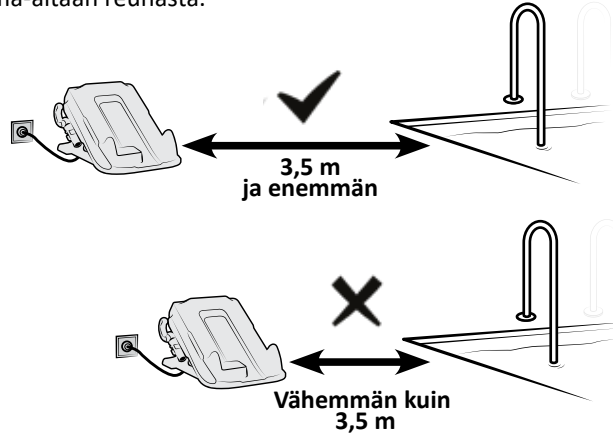

- Kytke latausasema pistorasiaan.
- Sijoita puhdistin latausasemaan niin, että puhdistimen takaosa (kursoripuoli) on kosketuksissa aseman takana olevien lovien kanssa. Kun puhdistin on sijoitettu oikein, kuulet äänimerkin, ja merkkivalo  vilkkuu hitaasti (oranssina).



- Latauslämpötila: 5–35 °C.
- Varmista ennen lataamista, että latausaseman ja puhdistimen latauslevyt ovat puhtaat ja kuivat.
- Älä koske latausaseman ja puhdistimen latauslevyihin heti, kun puhdistin on ladattu.

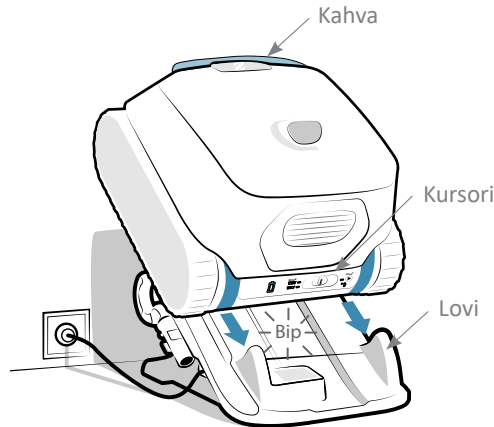

- Tee puhdistimelle ensimmäisellä käyttökerralla täysi lataus : merkkivalo  palaa vilkkumattomana (vihreänä). **Lataus sammuu automaattisesti heti, kun puhdistin on ladattu täyteen. Latausasemaa ei siis tarvitse kytkeä irti tai ottaa puhdistinta pois asemasta.**







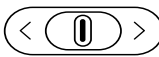

- Kun kaikki merkkivalot ovat sammuneet, puhdistin on valmiustilassa. Liu'uta kursoria vasemmalle tai oikealle siirtääksesi puhdistimen pois valmiustilasta. Jos tämä ei toimi, aseta puhdistin takaisin latausasemaan (puhdistin siirtyy pidempään valmiustilaan, jos sitä ei käytetä 8 päivään).
- Jos merkkivalo  ei vilku puhdistimen ensimmäisen latauksen yhteydessä, katso "5.1 I Laitteen käyttäytyminen".
- Jos haluat käyttää yhteyksien tarjoamia etuja (ohjelmistojen päivitykset, akun tila, jaksoihin liittyvät tiedot, katso "3.2 I iAqualink™-sovelluksen tarjoamat toiminnot"), aseta latausasema sellaiseen paikkaan, jossa on Wi-Fi-yhteys.

2.3 I Käyttöliittymän kuvaus

Laitteen takana olevan käyttöliittymän avulla voit valita puhdistustilan ja käynnistää puhdistusjakson sekä saada puhdistimen tilaan, akkuun tai yhteyteen liittyviä tietoja.

Sovelluksesta löytyy myös muita toimintoja ja tietoja, katso "3 iAquaLink™-sovelluksen käyttö".





Toiminto	
Painikkeet	
	Kursori (tilan valinta, jakson käynnistys, katso "2.5 I Puhdistusjakson käynnistäminen")
Merkkivalot	
	Akun tila
	"Pohja + seinät + vesiraja" -tila aktivoitu
	"Pohja"-tila aktivoitu
	Puhdistimen tila
	Wi-Fi-yhteyden tila



- Kun kaikki merkkivalot ovat sammuneet, puhdistin on valmiustilassa. Liu'uta kursoria vasemmalle tai oikealle siirtääksesi puhdistimen pois valmiustilasta. Jos tämä ei toimi, aseta puhdistin takaisin latausasemaan (puhdistin siirtyy pidempään valmiustilaan, jos sitä ei käytetä 8 päivään).







2.4 I Merkkivalojen kuvaus

2.4.1 Puhdistimen tilan merkkivalo





	 → Vilkkuva merkkivalo	 → Kiinteä merkkivalo
 Sininen	Valmis upotettavaksi	
 Sininen	Jakso käynnissä	
 Punainen	Puhdistinvirhe, katso "5.3.1 Puhdistinvirhe"	

FI

2.4.2 Latauksen merkkivalo



	 → Vilkkuva merkkivalo	 → Kiinteä merkkivalo
 Vihreä	Ladattu. Käyttövalmis, täyteen ladattu	
 Vihreä	Lataus kesken (<5h). Valmis täyden jakson suorittamiseen	
 Oranssi	Osittain ladattu: voidaan käyttää (lyhyempi käyttöjakso)	
 Oranssi	<ul style="list-style-type: none">Jos puhdistin on paikoillaan asemassa: Lataus käynnissäJos puhdistin ei ole asemassa: Se on ladattava ja sitä ei voi käyttää	
 Punainen	Akkuvirhe, katso "5.3.2 Akkuvirhe"	

2.4.3 Yhteyden merkkivalo

	 → Vilkkuva merkkivalo	 → Kiinteä merkkivalo
Sammutettu	Ei Wi-Fi-yhteyttä	
 Sininen	Parinmuodostus käynnissä	
 Sininen	Wi-Fi-yhteys muodostettu	

2.4.4 Latausaseman tilan merkkivalo

Latausaseman alla oleva merkkivalo ilmaisee aseman tilan.

	 → Kiinteä merkkivalo
 Vihreä	<ul style="list-style-type: none">Asema kytketty pistorasiaan, ei lataaJos merkkivalo on vihreä, kun puhdistin on asemassa, katso "5.2 I Aseman käyttäytyminen"
 Punainen	<ul style="list-style-type: none">Puhdistinta ladataan



• Jos merkkivalo on sammunut tai vilkkuu, kun asema on kytketty pistorasiaan, katso "5.2 I Aseman käyttäytyminen".

2.5 I Puhdistusjakson käynnistäminen



Noudata seuraavia ohjeita henkilövammojen tai materiaalivahinkojen välttämiseksi:

- Uiminen on kiellettyä laitteen ollessa uima-altaassa.
- Älä käytä laitetta shokkikloorauksen aikana. Odota, että altaan klooritaso on suositellulla tasolla ennen puhdistimen upottamista uima-altaan veteen.
- Jos uima-altaan rullakaihdin on kiinni, käytä mieluummin "Pelkkä pohja" -tilaa.

Puhdistusjakson käynnistäminen:



- Odota, että puhdistin on ladattu ( tasainen tai vilkkuva vihreä) käynnistääksesi jakson.
- Kun puhdistin on ladattu, poista se asemasta ja vie se uima-altaaseen.
- Valitse puhdistustila, katso "2.5.1 Puhdistustilan valinta".
- Käynnistä jakso, katso "2.5.2 Puhdistusjakson käynnistäminen".
- Upota puhdistin altaaseen, katso "2.5.3 Puhdistimen ohjaaminen".

2.5.1 Puhdistustilan valinta

Puhdistustila määrittelee puhdistettavan pinnan ja puhdistuksen keston.

- Liu'uta laitteen takana olevaa kursoria vasemmalle:
 - kerran valitaksesi "Pelkkä pohja" -tilan,
 - toisen kerran valitaksesi "Pohja + seinät + vesiraja" -tilan.

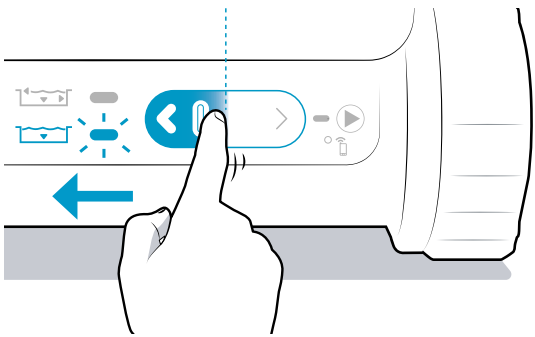
Valittua tilaa vastaava merkkivalo syttyy.

	Puhdistettava pinta	Jakson kesto
	 Pelkkä pohja	1 tunti 30 min
	 Pohja + seinät + vesiraja	2 tuntia / 2 tuntia 30 min*

* mallikohtainen



- Sovelluksesta löydät muita tiloja (vesiraja-tila, Smart-tila), katso "3.2 I iAqualink™-sovelluksen tarjoamat toiminnot" (mallikohtainen).

2.5.2 Puhdistusjakson käynnistäminen

- Liu'uta laitteen takana olevaa kursoria oikealle jakson käynnistämiseksi.
- Merkkivalo  vilkkuu ennen kuin puhdistin upotetaan veteen.

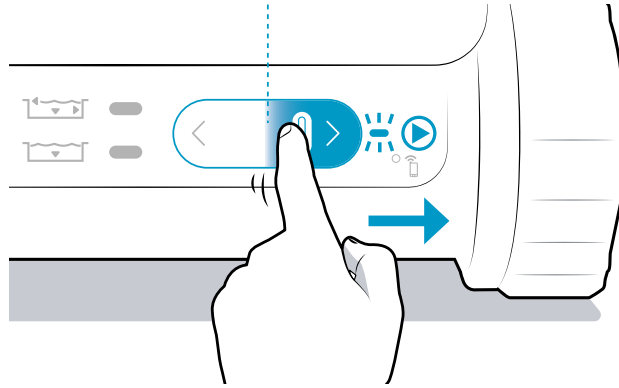

Vinkki: Puhdistustehon parantaminen



- Uintikauden alussa käynnistä useampi puhdistusjakso pelkässä pohjatilassa (kun olet ensin poistanut suuret roskat haavilla). Automaattisen puhdistimen säännöllinen käyttö (ylittämättä 3 jaksoa viikossa) auttaa sinua pitämään altaan aina puhtaina ja suodattimen vähemmän tukkeutuneena. On suositeltavaa käynnistää muutama jakso ilman erittäin hienon roskan suodatinta suurempien roskien puhdistamiseksi, katso "4.2 l Suodattimen puhdistus" suodattimien purkamiseksi.

2.5.3 Puhdistimen ohjaaminen

- Upota puhdistin veteen pystysuunnassa ja pidä siitä kiinni liikuttamalla sitä kevyesti kaikkiin suuntiin, jotta laitteen sisällä oleva ilma poistuu.
- Anna puhdistimen vajota uima-altaan pohjalle. Jakso käynnistyy korkeintaan 40 sekuntia sen jälkeen, kun laite on tunnistanut veden. Laite mukauttaa liikkumissuunnitelmansa puhdistustilan mukaan optimoidakseen puhdistuspinnan katetason.

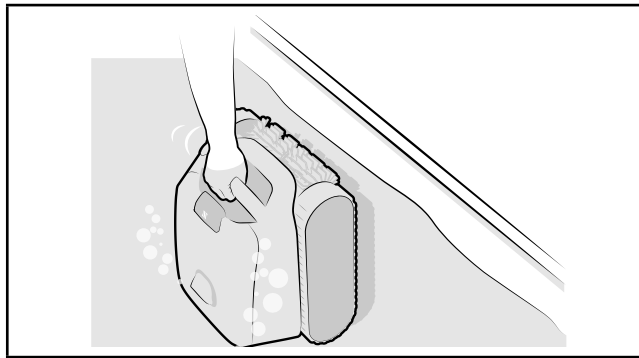

2.6 I Puhdistimen poisto vedestä



- Puhdistin voidaan poistaa vedestä puhdistusjakson aikana tangon avulla. Puhdistin sammuu automaattisesti, kun se ei ole enää vedessä.
- Jakson lopussa puhdistin pysähtyy aina altaan reunaan.

2.6.1 Ilman iAquaLink™-sovellusta

Puhdistusjakson 10 viimeisen minuutin aikana puhdistin pysähtyy vesirajaan (ilman harjausta) 30 sekunniksi kunkin altaan seinän kohdalla, johon se osuu (toiminto ei ole käytössä "Pelkkä pohja" -tilassa). Puhdistin odottaa, että se nostetaan pois.

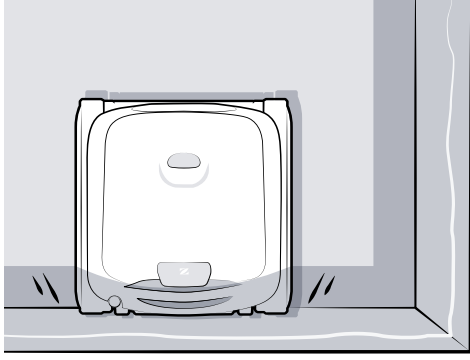
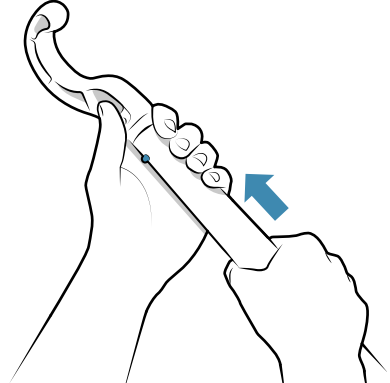
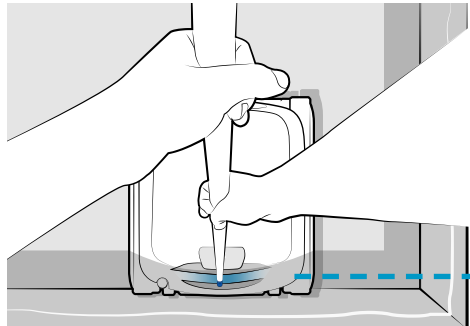
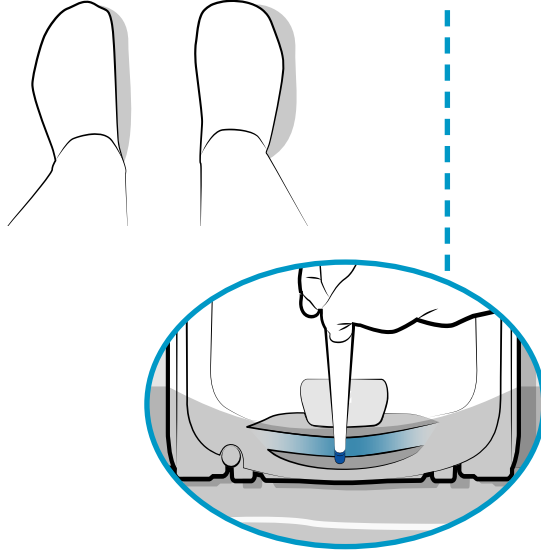
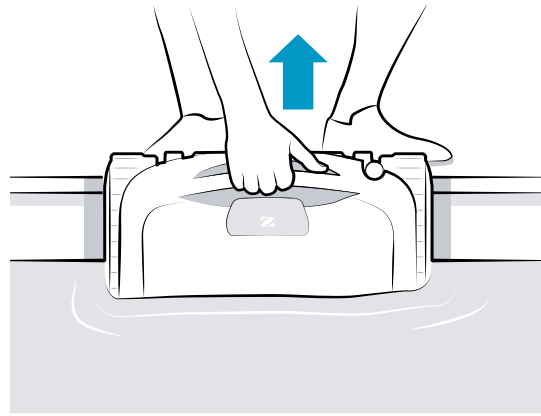
<p>1 Jos sitä ei nosteta viimeisen 10 minuutin aikana, se pysähtyy altaan pohjan reunaan jakson lopussa.</p> 	<p>2 Kiinnitä (mukana toimitettu) koukku uima-altaalle tarkoitetun tangon (myydään erikseen) päähän.</p> 
<p>3 Ota kiinni puhdistimen kahvasta koukulla ja nosta puhdistin pinnalle.</p>  	<p>4 Nosta laite kokonaan vedestä kahvan avulla. Puhdistin poistaa sen sisällä olevan veden takasuuttimen kautta painon keventämiseksi.</p> 

2.6.2 iAquaLink™ -sovelluksella

-
- (2).

1 Kun Push-ilmoitukset on sallittu (iAqualink™-sovelluksen puhelinasetukset), sovellus hälyttää jakson lopussa (paitsi « Pelkkä pohja » -tilassa): tästä hetkestä alkaen puhdistin odottaa 30 sekuntia eri altaan seinien yläosassa (vaihtaa seinää) 10 minuutin ajan. Puhdistin odottaa, että se nostetaan pois.

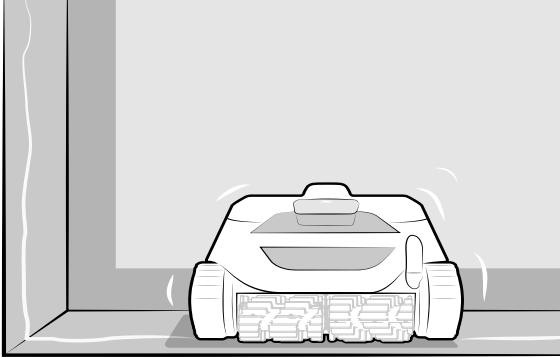

2 Nosta laite kokonaan vedestä kahvan avulla. Puhdistin poistaa sen sisällä olevan veden takasuuttimen kautta painon keventämiseksi.

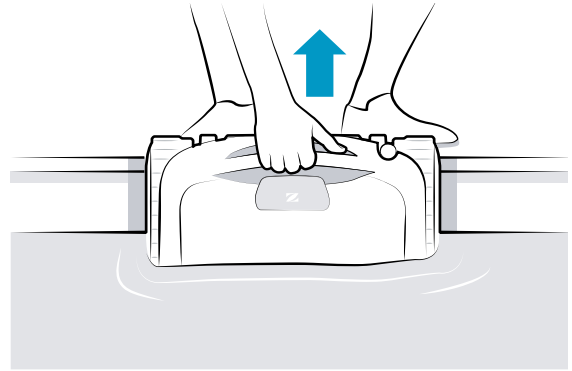

FI

2.7 | Puhdistimen varastointi



- Älä anna puhdistimen akun tyhjentyä: lataa puhdistin aina käytön jälkeen.
- Varmista ennen lataamista, että puhdistin ja latausaseman latauslevyt ovat puhtaat ja kuivat.
- Älä jätä puhdistinta veteen, kun sitä ei käytetä.
- Älä anna puhdistimen kuivua auringonvalossa käytön jälkeen.
- Älä altista puhdistinta tulelle, liiallisille lämpötiloille, helposti syttyville lähteille tai uima-altaan ja kylpylöiden kemiallisille aineille.
- Varastoi puhdistin kauas lasten ja lemmikkieläinten ulottuvilta.
- Varastoi kaikki osat pois auringosta, kosteudelta ja sääolosuhteilta.

- Aseta kuiva puhdistin latausasemaan (mahdollista asettaa myös kosteana).
- Varastoi kaikki osat pois auringosta ja vesiroiskeista.

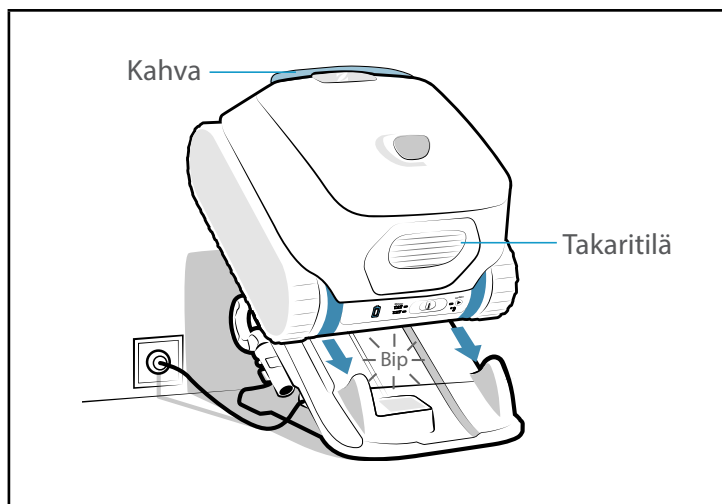



3 iAquaLink™-sovelluksen käyttö

Mobiililaite
(älypuhelin tai tabletti)

Kodin Wi-Fi-
verkko

Puhdistin

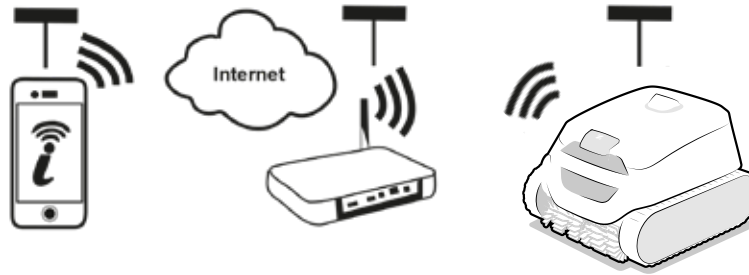

iAquaLink™-sovellus on saatavilla iOS- ja Android-järjestelmissä.

3.1 I Puhdistimen ensimmäinen konfigurointi



Ennen kuin asennat sovelluksen:

- Lataa puhdistin etukäteen,
- Käytä Wi-Fi-yhteydellä varustettua älypuhelin tai tablettiä,
- Käytä puhdistimen yhteyden muodostamiseen Wi-Fi-verkkoa, jolla on tarpeeksi voimakas signaali: Wi-Fi-signaali on kyettävä tunnistamaan puhdistimen käyttöpaikassa. Muussa tapauksessa käytä teknistä ratkaisua, joka vahvistaa olemassa olevaa signaalia.
- Pidä mukana kodin Wi-Fi-verkon salasana.

- Lataa iAquaLink™-sovellus App Storesta (iOS) tai Google Play Storesta (Android).

1



- Rekisteröidy tai kirjaudu sisään.

2



- Lisää uusi laite painamalla kuvaketta + ja noudata sovelluksen antamia ohjeita.

3

Seuraa sovelluksessa näytettyjä vaiheita. Tarvittaessa liu'uta kursori oikealle 10 sekunnin ajan, kunnes merkkivalo vilkkuu ja Bluetooth™ aktivoituu.

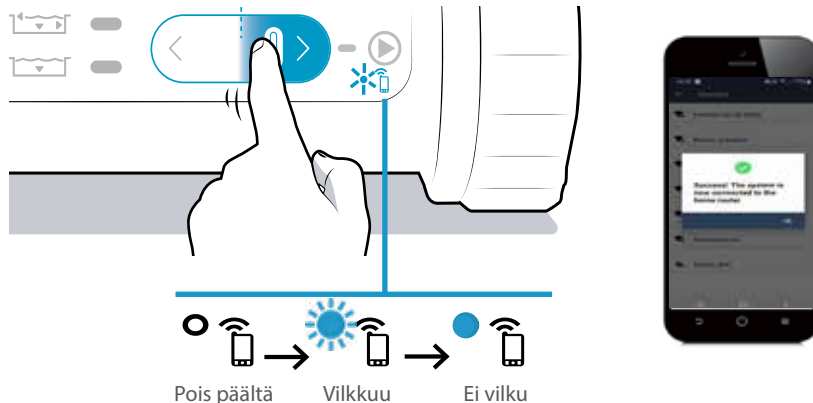

- Näytöllä näkyy viesti ilmaisten, että Wi-Fi-yhteys on muodostettu puhdistimen ja kodin verkon välille. (*)
- Puhdistimen takana oleva merkkivalo palaa vilkkumattomana.



(*): Jos näyttöön ilmestyy virheviesti tai yhteyden muodostus ei onnistu, katso lisätietoja taulukosta "5.4 I iAquaLink™-sovelluksen yhteyden vianmääritys".

3.2 I iAqualink™-sovelluksen tarjoamat toiminnot



- Kun puhdistin on vedessä, iAqualink™-sovelluksen toimintoja ei voi käyttää.

Kun puhdistin ei ole vedessä, voit tehdä sovelluksella seuraavaa:

- **Valitse tila ja käynnistä jakso.** Kun puhdistusjakso käynnistetään sovelluksella, näyttöön avautuu ponnausikkuna. **Sulje ponnausikkuna, jotta puhdistin käynnistyy.**
- Käytä ainoastaan sovelluksessa saatavilla olevaa kahta tilaa: "**Vesiraja**"-tila ja "**Smart**"-tila (ajan automaattinen säätö) (mallikohtainen),
- Käytä **vianmääritystoimintoja virheilmoituksilla**: paina varoitussymbolia  nähdäksesi vianmääritysratkaisut, katso "5.3 I Käyttäjien hälytykset".
- **Helpota puhdistimen nostoa vedestä**: Kun Push-ilmoitukset on sallittu (iAqualink™-sovelluksen puhelinasetukset), sovellus hälyttää, kun puhdistin odottaa nostoa altaan reunalla (jakson viimeistä minuuttia) (toiminto ei ole käytössä "Pelkkä pohja" -tilassa).
- Saa ilmoitus **puhdistimen latauksen tilasta**.



Ladattu: käyttövalmis



Lataus käynnissä: käyttövalmis



Lataus käynnissä



Osittain ladattu

Kun puhdistin ei ole vedessä, sovelluksella voi **Asetukset-valikon**  kautta:

- Nähdä milloin tahansa puhdistinta koskevia tietoja (sarjanumero jne.),
- Nähdä viimeiseen virheilmoitukseen puhdistimen ollessa pois vedestä ("Viimeinen virhe").



4 Huolto



- **Vinkki:** Varmistaaksesi puhdistimesi mahdollisimman pitkän käyttöiän tarkista kerran kuussa kaikki osat, joiden huolto-ohjeet löytyvät kappaleesta "4 Huolto".

4.1 I Puhdistimen ja latausaseman puhdistus

- Laite on puhdistettava säännöllisesti puhtaalla tai hieman saippuoidulla vedellä. **Älä käytä liuotainaineita.**
- Latauslevyt on puhdistettava säännöllisesti vedellä ja liinalla tai keittiöpesusienien karkealla puolella. **Älä käytä metallisia pesusieniä, metallisia harjoja, liuotainaineita tai likaista vettä.**
- Huuhtele laite runsaalla puhtaalla vedellä.
- Älä anna laitteen kuivua auringonvalossa uima-altaan reunalla.

4.2 I Suodattimen puhdistus



- Laitteen suorituskyky voi heikentyä, jos suodatin on täynnä tai likainen.
- Puhdista suodatin puhtaalla vedellä jokaisen puhdistusjakson jälkeen.
- Käytä pelkkää hienon roskan suodatinta (musta) ensimmäisen käytön aikana tai kun otat laitteen käyttöön talvehtimisen jälkeen.

- Jos suodatin tukkeutuu, puhdista se happamalla liuoksella (esimerkiksi valkoviinietikka). On suositeltavaa tehdä edellä mainittu puhdistus vähintään kerran vuodessa, sillä suodatin tukkeutuu, jos sitä ei käytetä useampaan kuukauteen (talvehtimisaika).

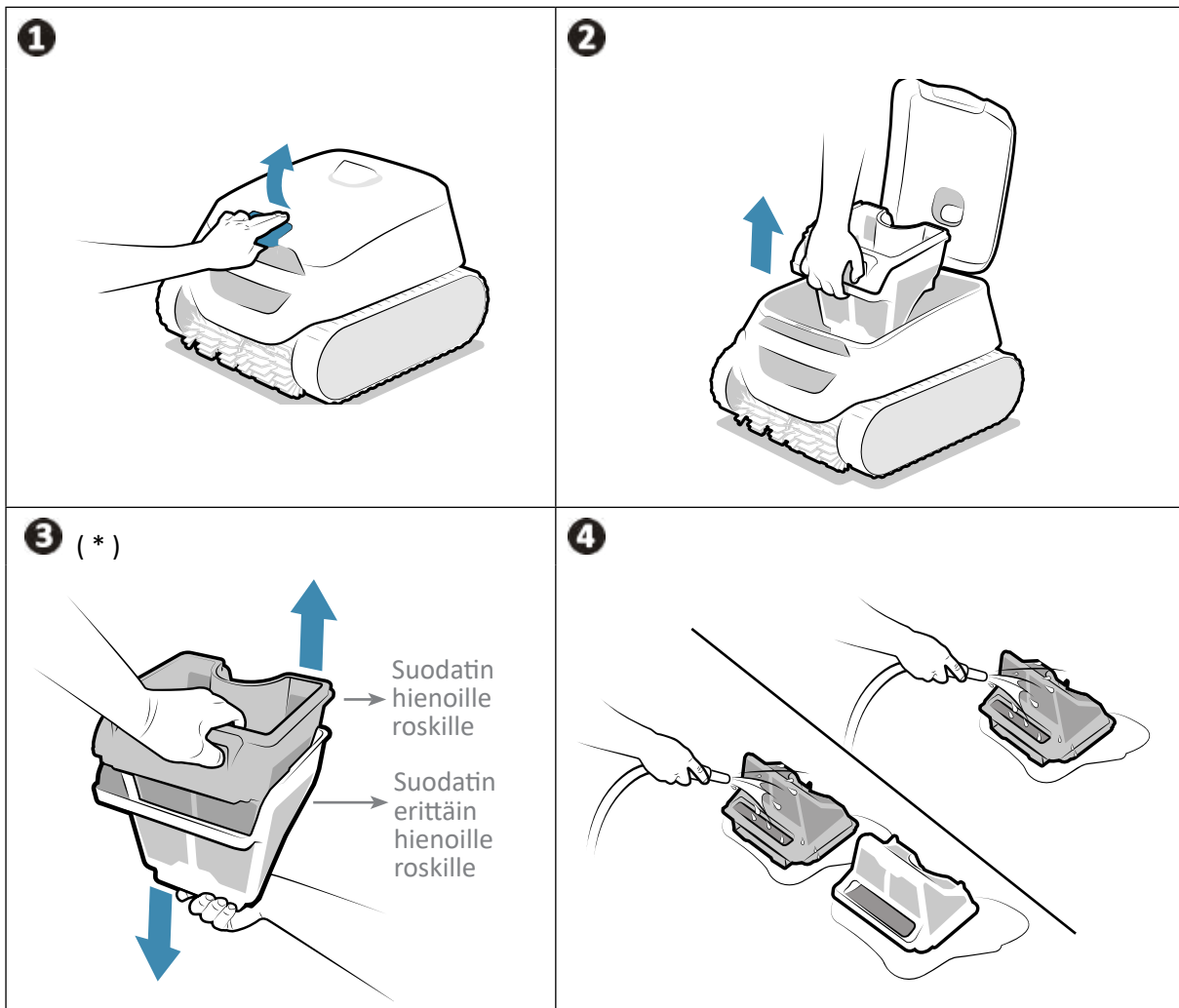

* mallikohtainen

4.3 I Harjojen ja keskituen puhdistus



- Laitteen suorituskyky voi heiketä, jos harjat ovat liian likaiset tai jos keskitukeen (2 harjan välissä) jää jumiin roskia tai esineitä.

- Puhdista harjat ja keskituki puhtaalla vedellä heti, kun laite on nostettu pois vedestä kunkin puhdistusjakson jälkeen, äläkä odota, että roskat kuivuvat.
- Poista kaikki kahden harjan väliin juuttuneet esineet tai roskat.

4.4 I Kannen tiivisteiden puhdistus



- Laitteen suorituskyky voi heiketä, jos roskat (pääasiassa hiekka) juuttuu kannen tiivisteiden alle, heikentäen tarvittavaa tiivistystä.

- Puhdista kannen tiiviste puhtaalla vedellä heti, kun laite on nostettu pois vedestä kunkin puhdistusjakson jälkeen, äläkä odota, että roskat kuivuvat.



- **Vinkki: Laitteen eheyden säilyttämiseksi ja optimaalisen suorituskyvyn takaamiseksi:**

- On suositeltavaa vaihtaa suodatin ja harjat 2 vuoden välein,
- On suositeltavaa huomioida telaketjujen kulumisilmaisoin ja vaihtaa ne heti, kun ilmaisoin on kulunut.

4.5 I Siipipyörän puhdistus

Vakavien loukkaantumisten välttämiseksi:



- Siipipyörän puhdistuksen aikana on käytettävä käsineitä .
- Laite on kuivattava ennen siipipyörän puhdistamista. Puhdista se kuivassa paikassa.
- Varmista, että puhdistin on kunnolla sammutettu ennen huollon suorittamista (katso ensimmäinen vaihe alla).

Sammuta laite kunnolla ennen siipipyörän puhdistamista: laite ei saa olla latausasemassa, pidä kursoria vasemmalla, kunnes kaikki merkkivalot sammuvat (noin 20 sekuntia). Tarkista, että puhdistin on kunnolla sammunut kääntämällä kursoria: yksikään merkkivalo ei saa syttyä.

- 1 Avaa suodattimen luukku nostamalla salpaa.
- 2 Poista suodatin.
- 3 Kierrä virtausohjainta käsin. Kun irrotat virtausohjainta ensimmäistä kertaa, saatat tarvita ruuvimeisseliä.
- 4 Nosta virtausohjain pois.
- 5 Laita käsineet käsiin ja vedä siipipyörää pitämällä siitä lujasti kiinni ja nosta se pois.

Poista roskat (lehdet, kivet jne.), jotka voivat tukkia siipipyörän.

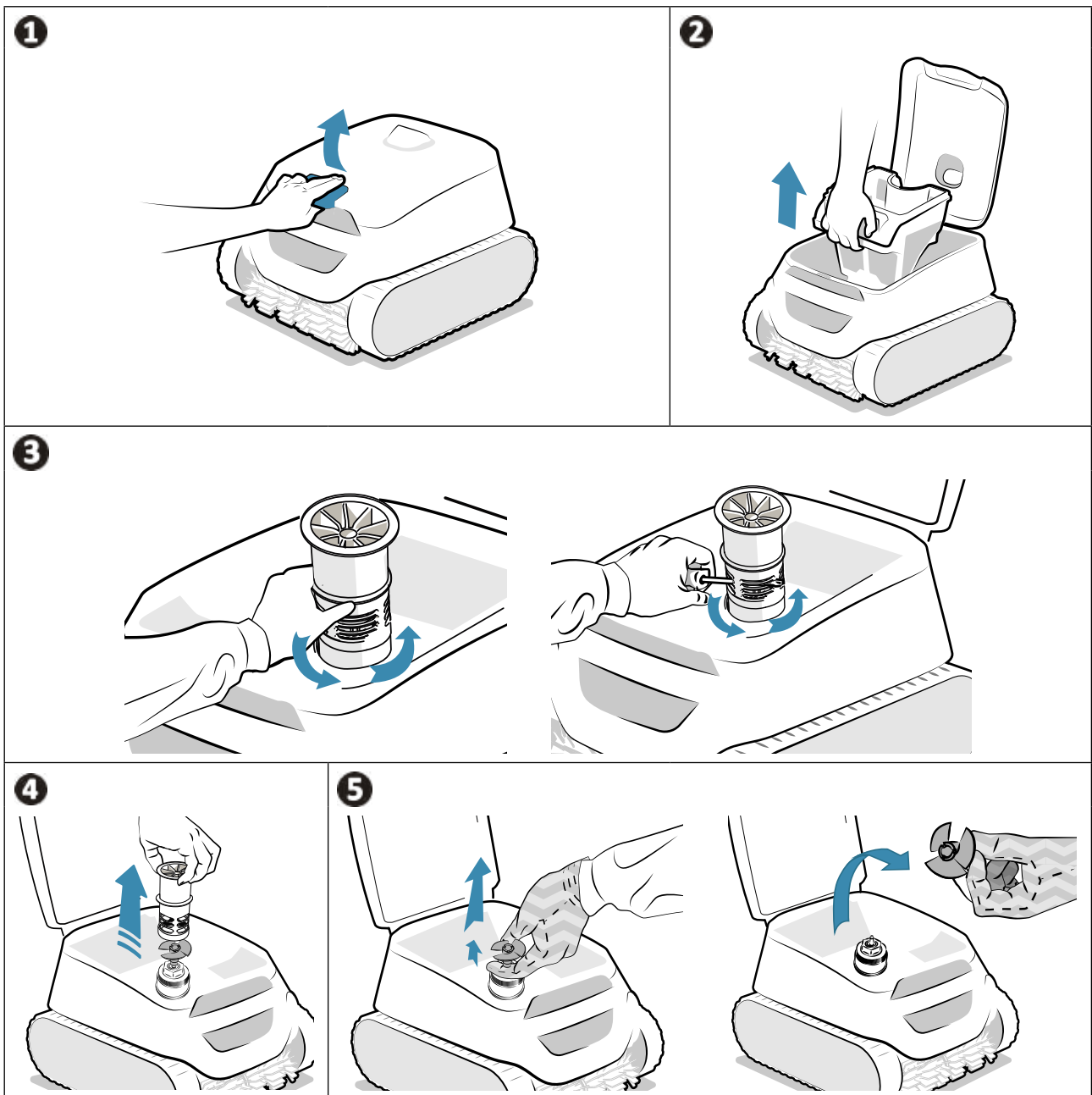

- Kun puhdistus on tehty, laita käsineet käsiin, kiinnitä siipipyörä tiukasti paikoilleen ja aseta virtausohjain takaisin paikoilleen kiertämällä se kiinni käsin. Aseta suodatin takaisin paikoilleen.
- Aseta puhdistin latausasemaan sen poistamiseksi valmiustilasta.

4.6 I Harjojen vaihtaminen

Ovatko harjat kuluneet?

- Vaihda harjat, jos niiden kulumisilmmaisimet näyttävät samalta kuin kuvassa **B**:

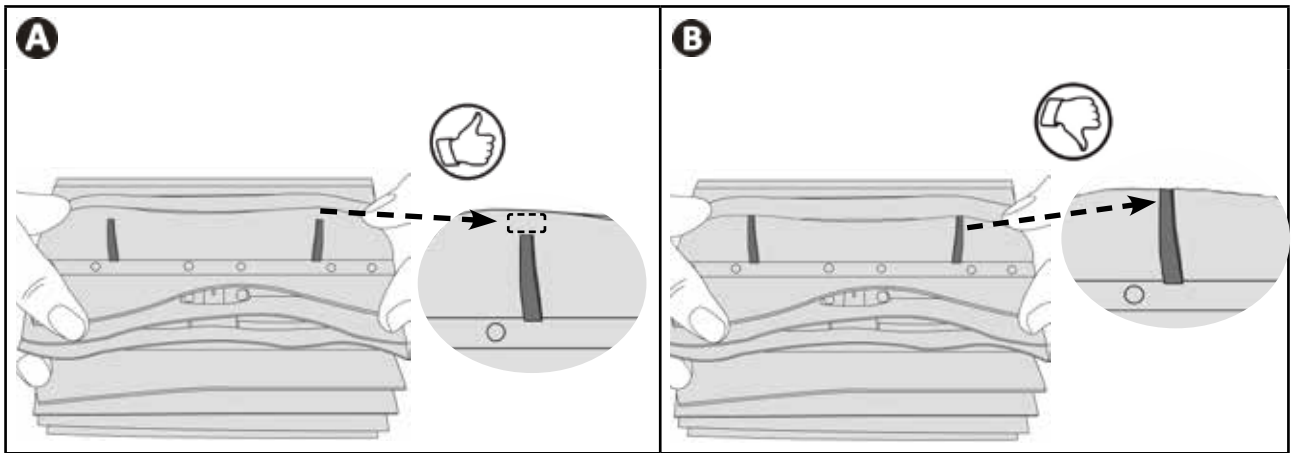

FI

Poista kuluneet harjat:

- Irrota kiekkheet kiinnitysrei'istä, kun puhdistin ei ole latausasemassa, ja irrota sitten harjat.

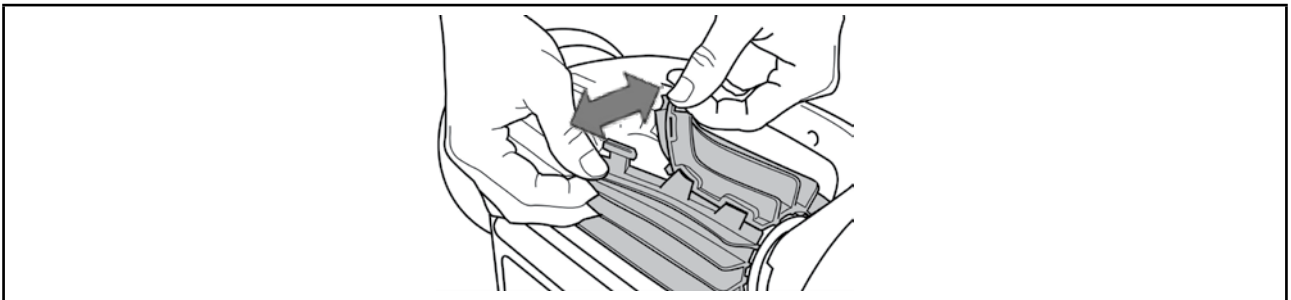

Aseta uudet harjat:

- Työnnä reuna ilman kiekkettä harjatukeen (katso kuva **1**).
- Rullaa harja tuen ympärille ja liu'uta kiekkheet kiinnitysreikiin ja vedä kunkin kiekkkeen päätä, kunnes kiekkkeen reuna on vedetty aukon läpi (katso kuva **2**).
- Leikkaa kiekkheet saksilla, jotta ne ovat samalla tasolla muiden liuskojen kanssa (katso kuva **3**).

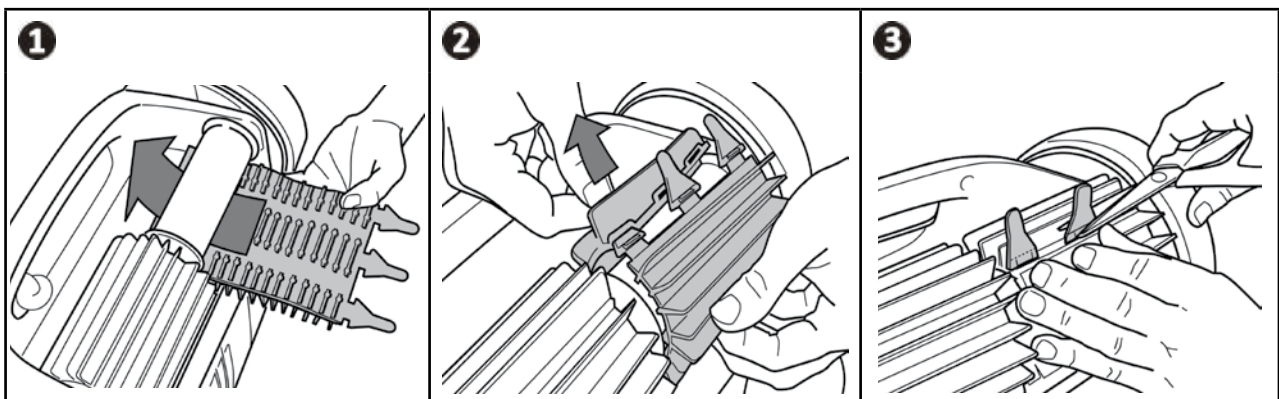

4.7 I Akun vaihtaminen



- Vain pätevä ammattilainen saa vaihtaa puhdistimen akkuyksikön: ota yhteys jälleenmyyjään 

4.8 I Talvehtiminen



- ÄLÄ anna puhdistimen akun tyhjentyä ennen talvehtimistä.
- Varmista ennen lataamista, että puhdistin ja latausaseman latauslevyt ovat puhtaat ja kuivat.
- ÄLÄ jätä puhdistinta veteen, kun sitä ei käytetä.
- ÄLÄ altista puhdistinta tulelle, liiallisille lämpötiloille, syttyville lähteille tai uima-altaan ja kylpylöiden kemiallisille aineille.
- Varastoi kaikki osat pois auringosta, kosteudelta ja sääolosuhteilta.
- Säilytä puhdistinta kaukana lasten ja lemmikkieläinten ulottuvilta.

- Ennen talvehtimistä lataa puhdistin täyteen akun käyttöiän säilyttämiseksi: merkkivalo  muuttuu vihreäksi, kun puhdistin on ladattu täyteen.
- Talvehtimisen aikana puhdistin voi:
 - olla kytkettynä verkkovirtaan (käytettävissä ilman uudelleenlatausta ensimmäisellä käyttökerralla talvehtimisen jälkeen),
 - tai olla irti verkkovirrasta (uudelleenlataus tarpeen ensimmäisellä käyttökerralla talvehtimisen jälkeen).
- Varastoi kaikki osat pois auringosta ja vesiroiskeista.
- Varastoi puhdistin kauas lasten ja lemmikkieläinten ulottuvilta.
- Älä altista puhdistinta tulelle, liiallisille lämpötiloille, helposti syttyville lähteille tai uima-altaan ja kylpylöiden kemiallisille aineille.

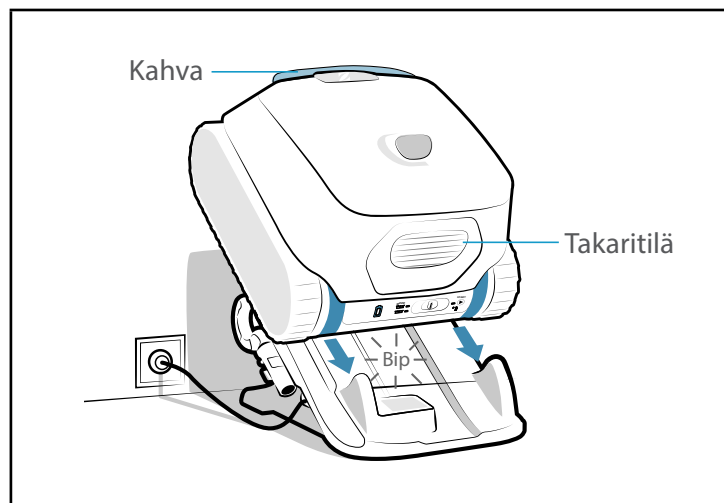



5 Vianmääritys



- Ennen kuin otat yhteyden jälleenmyyjään, tee yksinkertaiset vikatarkastukset seuraavien taulukoiden avulla.
- Jos ongelma jatkuu, ota yhteys jälleenmyyjään.
- : Pätevälle teknikolle varatut toiminnot.









5.1 I Laitteen käyttäytyminen

FI

Käyttäytyminen	Ratkaisu
Osa altaasta on huonosti puhdistettu.	<ul style="list-style-type: none"> • Tee laitteen upotusvaiheet uudelleen (katso § "2.5 I Puhdistusjakson käynnistäminen") vaihtamalla upotuspaikkaa altaassa, kunnes löydät optimaalisen paikan. • Suodatin on täynnä tai likainen: puhdista se (katso "4.2 I Suodattimen puhdistus"). • Puhdistin ei ollut täyteen ladattu jakson käynnistysvaiheessa, joten jakso oli lyhyempi.
Laitte ei pysy kunnolla uima-altaan pohjassa tai se kelluu	<ul style="list-style-type: none"> • Laitteen rungossa on ilmaa. Tee laitteen upotusvaiheet uudelleen (katso §"2.5 I Puhdistusjakson käynnistäminen"). • Suodatin on täynnä tai likainen: puhdista se (katso "4.2 I Suodattimen puhdistus"). • Jos suodatin pysyy tukossa puhdistuksen jälkeen: vaihda suodatin uuteen. • Laitteen ulkopuoli on täynnä pikkuruusia kuplia: <ul style="list-style-type: none"> - ja vedentaso on allassuodattimien alapuolella: säädä vedentaso. - ja vedentaso on allassuodattimien tasolla: putkissa on liikaa happea. Ota yhteys jälleenmyyjäsi . • Siipipyörä on vioittunut: .
Laitte ei nouse (enää) seinää pitkin	<ul style="list-style-type: none"> • Puhdistin ei systemaattisesti nouse seinää pitkin, kun se toimii Pohja + seinät + vesiraja -tilassa. Tiheys vaihtelee jakson aikana. • Tarkista, että valittu jakso on Pohja/seinät/vesiraja. • Suodatin on täynnä tai likainen: puhdista se puhtaalla vedellä. Jos suodatin tukkeutuu, puhdista SE happamalla liuoksella (esimerkiksi valkoviinietikka). Vaihda suodatin tarvittaessa uuteen. Jos molemmat suodattimet ovat käytössä, yritä käyttää vain hienon roskan suodatinta (musta). Jos se auttaa laitetta nousemaan, suodatin on vaihdettava. • Telaketjut ovat löystyneet: ota yhteys jälleenmyyjään ja pyydä niiden vaihtamista . • Puhdista venttiili purkamatta sitä. • Vaikka vesi saattaa näyttää kirkkaalta, altaassa on mikroskooppisia leviä, joita ei näe paljaalla silmällä. Levät tekevät altaan reunoista liukkaita ja estävät puhdistinta nousemasta. Tee shokkiklooraus ja laske pH-arvoa hieman. Älä jätä laitetta veteen shokkikloorauksen ajaksi.
Laitte ei kerää roskia	<ul style="list-style-type: none"> • Suodatin on täynnä tai likainen: puhdista se (katso "4.2 I Suodattimen puhdistus"). • Jos suodatin pysyy tukossa puhdistuksen jälkeen: vaihda suodatin uuteen. • Varmista, että roskat/esineet eivät tuki suodattimen venttiiliin pääsyä. • Roskat/esineet jäävät jumiin keskitukeen (kahden harjan välissä) eikä laite kerää niitä: puhdista harjat ja keskituki. Puhdista ne säännöllisesti. • Roskat (pääasiassa hiekka) jäävät jumiin kannen tiivisteeseen: puhdista kannen tiiviste. Puhdista se jokaisen jakson jälkeen.
Laitte ei liiku käynnistyksen aikana.	<ul style="list-style-type: none"> • Tarkista, että puhdistin on ladattu (akun merkkivalo on vihreä). • Tarkista, että puhdistusjakso on käynnistetty ja merkkivalot palavat.
Suodattimia ei voi purkaa	<ul style="list-style-type: none"> • Esine/roska on juuttunut kahden suodattimen väliin ja estää niiden purkamisen: poista esine/roska.
Kaikki merkkivalot ovat sammuneet	<ul style="list-style-type: none"> • Puhdistin on valmiustilassa: liu'uta kursoria vasemmalle tai oikealle siirtääksesi puhdistimen pois valmiustilasta. • Jos tämä ei toimi, aseta puhdistin takaisin latausasemaan. • Jos merkkivalot eivät pala, vaikka puhdistin on latausasemassa, ota yhteys jälleenmyyjään .

Jos ongelma jatkuu, ota yhteys jälleenmyyjään:

5.2 I Aseman käyttäytyminen

Ongelma	Puhdistimen käyttäytyminen	Latausaseman käyttäytyminen	Ratkaisu
Puhdistin on ladattava (akku tyhjentynyt tai käytetään ensimmäistä kertaa), mutta se ei lataudu.	Merkkivalo  ei vilku, kun puhdistin on latausasemassa.	Latausasema on kytketty pistorasiaan, mutta aseman alla oleva merkkivalo ei pala tai vilkkuu, vaikka sen pitäisi olla punainen puhdistimen ollessa aseman päällä. Latausaseman alla oleva merkkivalo on vihreä, kun puhdistin on aseman päällä.	<ul style="list-style-type: none"> Puhdistin on väärässä asennossa: laita se oikein aseman päälle. Tarkista aseman ja puhdistimen latauskohtien puhtaus. Puhdista ne tarvittaessa liinalla ja vedellä (ei suolaisella vedellä). Latausasema on viallinen: ota yhteys jälleenmyyjään 
	Merkkivalo  vilkkuu 4 kertaa punaisena, kun puhdistin on latausasemassa.	Latausasema toimii oikein, eli: <ul style="list-style-type: none"> Virtajohto on kytketty pistorasiaan, Latausaseman alla oleva merkkivalo on vihreä, kun puhdistin ei ole aseman päällä, Latausaseman alla oleva merkkivalo on punainen, kun puhdistin on aseman päällä. 	<ul style="list-style-type: none"> Latauslevyissä on roskaa: puhdista latauslevyt (puhdistimen alla ja latausaseman päällä) liinalla ja vedellä (ei suolaisella vedellä). Puhdistimen lataustaso on alle akun kriittisen latauskynnyksen: ota yhteys jälleenmyyjään  Akku on vanhentunut, ja se on vaihdettava: ota yhteys jälleenmyyjään 
	Merkkivalo  vilkkuu oranssina muutaman sekunnin tai minuutin ajan ja muuttuu sitten vihreäksi eikä enää vilku, kun puhdistin on latausasemassa.		<ul style="list-style-type: none"> Puhdista latauslevyt (puhdistimen alla ja latausaseman päällä) liinalla ja vedellä (ei suolaisella vedellä).
			<ul style="list-style-type: none"> Poista puhdistin asemasta. Jos merkkivalo  sammuu sen sijaan, että se näyttäisi puhdistimen lataustason: akku on vanhentunut ja on vaihdettava. Ota yhteys jälleenmyyjäsi .

Jos ongelma jatkuu, ota yhteys jälleenmyyjään: 

5.3 I Käyttäjien hälytykset

- Puhdistimen takana olevat merkkivalot vilkkuvat ilmaisten käyttäjälle hälytyksen. Tarkista vilkkuva merkkivalo ja noudata alla annettuja vianmääritysratkaisuja.
- Käyttäjän hälytykset ovat käytettävissä myös iAquaLink™-sovelluksessa.

Koodin poistaminen iAquaLink™-sovelluksessa:

- Kun olet noudattanut vianmääritysratkaisuja, paina **Poista virhe**.





5.3.1 Puhdistinvirhe

Merkkivalo	Vilkkuu punaisena	Näyttö iAquaLink™-sovelluksessa	Ratkaisut
▶		Turvapysäytys Viestintävirhe	<ul style="list-style-type: none"> • Puhdistin on pysähtynyt. • Puhdistinkortti saa virtaa mutta ei vastaa. Ota yhteys jälleenmyyjään:
		Oikea vetomoottori Vasen vetomoottori Oikean vetomoottorin kulutus Vasemman vetomoottorin kulutus	<ul style="list-style-type: none"> • Tarkista, että roskat eivät estä harjoja tai telaketjuja pyörimästä vapaasti. • Pyöritä jokaista rengasta neljänneskierroksen verran samaan suuntaan, kunnes ne pyörivät sujuvasti. Pyöritä jokaista rengasta vastakkaiseen suuntaan, kunnes ne pyörivät sujuvasti. • Jos tämä ei ratkaise ongelmaa, ota yhteys jälleenmyyjään ja pyydä kattavaa vianmääritystä.
		Puhdistin veden ulkopuolella	<ul style="list-style-type: none"> • Puhdista suodatin huolellisesti. • Laita puhdistin takaisin veteen ravistamalla sitä, jotta ilmakuplat poistuvat laitteesta. • Käynnistä puhdistusjakso uudelleen. • Jos tämä ei ratkaise ongelmaa, ota yhteys jälleenmyyjään ja pyydä kattavaa vianmääritystä.
		Pumpun moottori	<ul style="list-style-type: none"> • Sammuta laite kunnolla ennen siipipyörän puhdistamista: laite ei saa olla latausasemassa, pidä kursoria vasemmalla, kunnes kaikki merkkivalot sammuvat (noin 20 sekuntia). Tarkista, että puhdistin on kunnolla sammunut kääntämällä kursoria: yksikään merkkivalo ei saa syttyä. Tarkista sitten, että roskat tai karvat eivät tuki siipipyörää. Puhdistus on suoritettava veden ulkopuolella, ja puhdistin on asetettava kuivalle pinnalle. • Puhdista suodatin huolellisesti. • Jos tämä ei ratkaise ongelmaa, ota yhteys jälleenmyyjään ja pyydä kattavaa vianmääritystä.
		Päivitys epäonnistui tai on puutteellinen	<ul style="list-style-type: none"> • Sulje iAquaLink™-sovellus. • Tarkista, että puhdistin on liitetty Wi-Fi-verkkoon (LED-valo on sininen ja palaa). • Jos merkkivalo vilkkuu, avaa iAquaLink™-sovellus, valitse puhdistin ja napsauta "Päivitä".

Jos ongelma jatkuu, ota yhteys jälleenmyyjään:

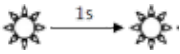

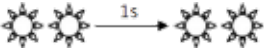
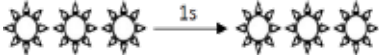
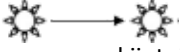

- Jos puhdistin pysähtyy ennen jakson loppua mutta yksikään merkkivalo ei vilku, kun puhdistin nostetaan pois vedestä, aseta puhdistin latausaseman päälle, jotta merkkivalo alkaa vilkkua.

5.3.2 Akkuvirhe

Merkkivalo	Vilkkuu punaisena	Näyttö iAquaLink™-sovelluksessa	Ratkaisut
		Akkuvirhe	<ul style="list-style-type: none"> Akku on viallinen: Ota yhteys jälleenmyyjään: 
		Latausvirhe (liian korkea) Latausvirhe (liian matala)	<ul style="list-style-type: none"> Latausaseman sijainnissa havaittu lämpötila on puhdistimen suositellun latauslämpötilavälän (5–35 °C) ulkopuolella: vaihda latausaseman paikkaa.
		Latausvirhe	<ul style="list-style-type: none"> Puhdista latauslevyt (puhdistimen alla ja latausaseman päällä) liinalla ja vedellä (ei suolaisella vedellä).
	<p>Kun puhdistin on latausasemassa</p>  <p>oranssi (muutaman sekunnin ajan) kiinteä vihreä</p>		<ul style="list-style-type: none"> Poista puhdistin asemasta. Jos merkkivalo  sammuu sen sijaan, että se näyttäisi puhdistimen lataustason: akku on vanhentunut, ja se on vaihdettava. Ota yhteys jälleenmyyjäsi 

Jos ongelma jatkuu, ota yhteys jälleenmyyjään: 

5.4 I iAquaLink™-sovelluksen yhteyden vianmääritys

Liitettävyytila	Mahdolliset syyt	Ratkaisut
<ul style="list-style-type: none"> LED-valo  ei pala. LED-valo  palaa, mutta Wi-Fi-yhteys ei toimi (tai toimii epäsäännöllisesti). "Yhteysvirhe"-viesti näkyy iAquaLink™-sovelluksen näytössä. Punainen piste ilmestyy "Omat laitteet" -listaan 	<ul style="list-style-type: none"> Laitetta ei ole ladattu Laitetta ei ole yhdistetty kodin Wi-Fi-verkkoon ja/ tai Internet-yhteys on katkennut Heikko Wi-Fi-signaali* 	<ul style="list-style-type: none"> Tarkista Internet-yhteys - verkossa voi olla toimintahäiriötä. Tarkista, että Wi-Fi-signaali on tarpeeksi voimakas. Wi-Fi-signaalin voimakkuuden voi tarkistaa usealla tavalla: <ul style="list-style-type: none"> Kytke kodin Wi-Fi-reititin (boksi) irti ja kytke se takaisin päälle. Mene kannettavalla tietokoneella ohjauspaneeliin ja tarkista verkkoyhteydet. Tarkista langattoman Wi-Fi-verkon signaalin voimakkuus kannettavalla tietokoneella Asenna älypuhelimessa tai tabletissa iAquaLink™-sovellus. Tarkista langattoman Wi-Fi-verkon signaalin voimakkuus. Jos Wi-Fi-verkko on heikko, voit asentaa Wi-Fi-toistimen. Käytä Wi-Fin analysointiin tarkoitettua sovellusta: löydät useita iOS:lle tai Androidille. Aseta puhdistin ensimmäisen konfiguraation aikana lähelle kodin Wi-Fi-reititintä (boksi) ja tee sitten konfigurointivaiheet uudelleen (katso "3.1 I Puhdistimen ensimmäinen konfigurointi"). Jos LED-valo  vilkkuu edelleen, voit asentaa Wi-Fi-toistimen. Jos piste on punainen, kun puhdistin on ladattu, yhteys toimii ja merkkivalo palaa vilkkumattomana, päivitä näyttö (liu'uttamalla sormeasi ylhäältä alas). Kun piste muuttuu vihreäksi: laite on käyttövalmis.
<ul style="list-style-type: none"> LED-valo  on sininen ja vilkkuu nopeasti. Sovellukseen ilmestyy viesti. 	<ul style="list-style-type: none"> Ohjelmiston päivitys on käynnissä. 	<ul style="list-style-type: none"> Odota päivityksen päättymistä.

*Heikkoon Wi-Fi-signaaliin voi olla useita syitä



- Reitittimen (boksi) ja puhdistimen välinen etäisyys,
- Reititintyyppi (boksi),
- Reitittimen (boksi) ja puhdistimen erottavien seinien määrä,
- Internetpalveluntarjoaja,
- jne.

Jälleenmyyjäsi
Your retailer

Laitemalli
Appliance model

Sarjanumero
Serial number

Löydät lisätietoja, tuoterekisteröinnin ja asiakastuen osoitteesta:
For more information, product registration and customer support:

www.zodiac.com



A Fluidra Brand

©2024 Zodiac Pool Systems LLC. All rights reserved. ZODIAC® is a registered trademark of Zodiac International, S.A.S.U., used under license. All other trademarks are the property of their respective owners.