

COUVERTURE AUTOMATIQUE

MODELE CAPCIR ECO SOLAIRE



MANUEL D'INSTALLATION ET D'ENTRETIEN



N° de série :

Indice de révision : 007-2008-02-20

INDEX

- Personnel et matériel nécessaires au déchargement et au montage	Page 02/17
- Eléments constitutifs de la couverture automatique	Page 03/17
- Positionnement de l'enrouleur sur le bassin	Page 04/17
- Installation de l'enrouleur sur le bassin	Page 05/17
- Assemblage des panneaux de lames	Page 07/17
- Sens des lames	Page 08 /17
- Montage des lames avec bouchons soudés	Page 09/17
- Mise en place de l'escalier	Page 10/17
- Installation électrique	Page 11/17
- Raccordements électriques	Page 12/17
- Réglage des fins de course	Page 13/17
- Mise en place des brides et des sangles de sécurité de la couverture	Page 14 ; 15 ; 16 ; 17/17

Mise en Garde:

Le rendement maximum du panneau photovoltaïque est fonction de son positionnement par rapport au soleil.

Nous vous conseillons de positionner ce panneau plein SUD

L'habillage est un élément d'agrément, ne pas s'asseoir, ne pas monter, et ne pas utiliser comme solarium !

DECHARGEMENT

Ou

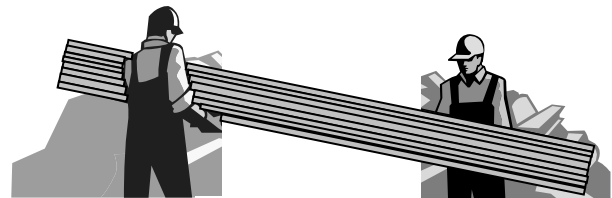

ATTENTION AUX LAMES SOLAIRES :
Dès l'ouverture du container d'emballage, les lames doivent être déposées sur l'eau du bassin, pour éviter toute déformation.

LES OUTILS NECESSAIRES AU MONTAGE

Perceuse et forêts pour béton Ø 6 et Ø 10

Tournevis plats

Tournevis cruciformes

Niveau

Clef de 10 - 13 - 17

Pince coupante

Pince à dénuder

Clef 6 pans mâle 5 et 6 mm

Marteau

Décamètre et mètre à ruban

Graisse

Scie à métaux

Meuleuse avec disque matériaux

**DUREE DE DECHARGEMENT****DUREE DE MONTAGE**

ELEMENTS CONSTITUTIFS DE LA COUVERTURE AUTOMATIQUE

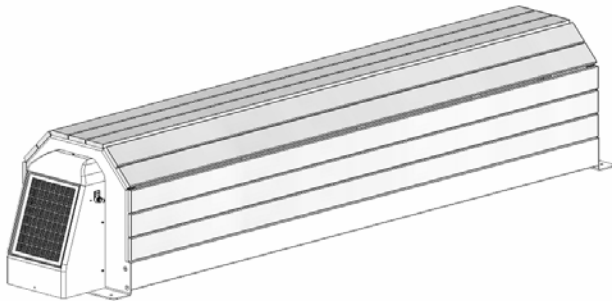

**1 Structure PVC ou BOIS
(Axe monté sur la structure):**

**1 Capot moteur équipé d'un panneau
photovoltaïque**

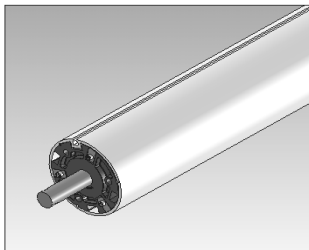

Axe d'enroulement



**Ensemble de lames
et sangles d'accrochage**



Batterie 12 Volts, 12 Ampères



Notice d'installation
Notice d'utilisation, entretien, hivernage et maintenance

POSITIONNEMENT AVEC ANGLES VIFS

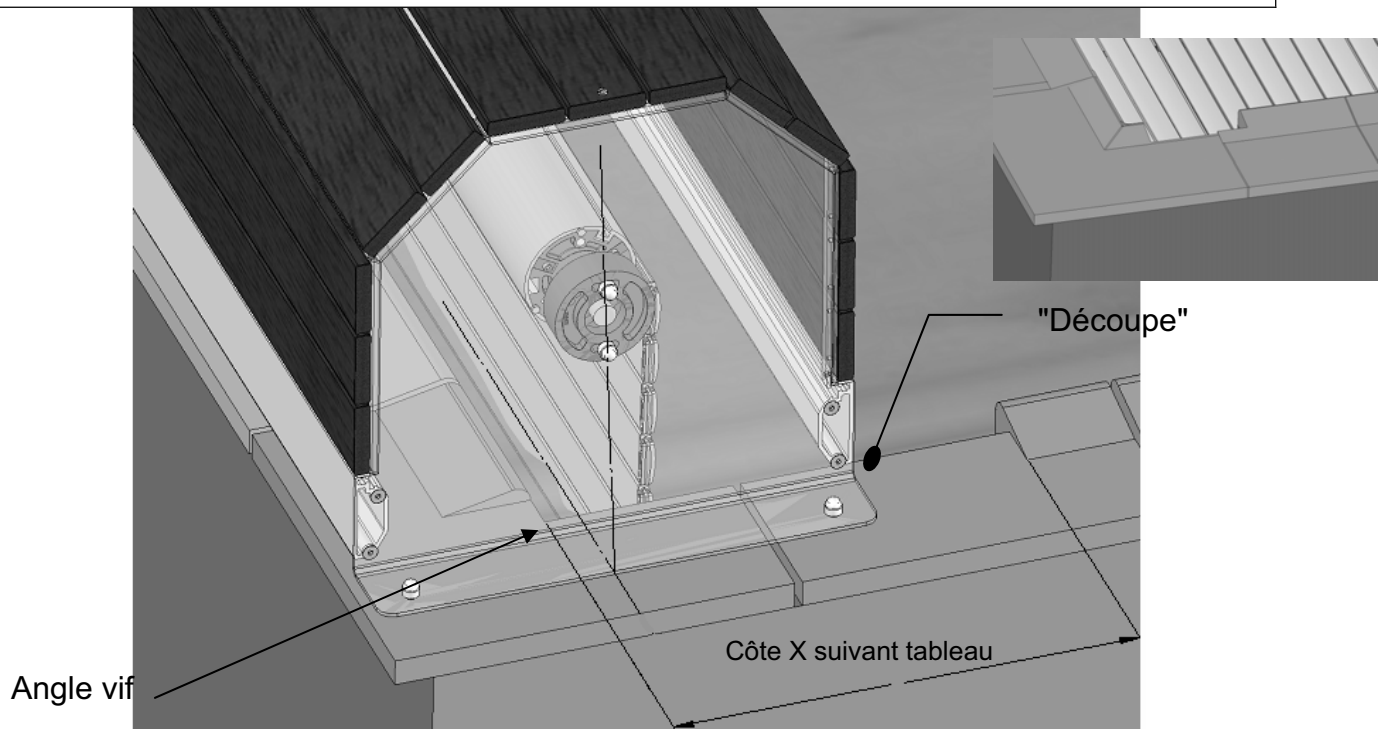

POSITIONNEMENT AVEC RAYONS

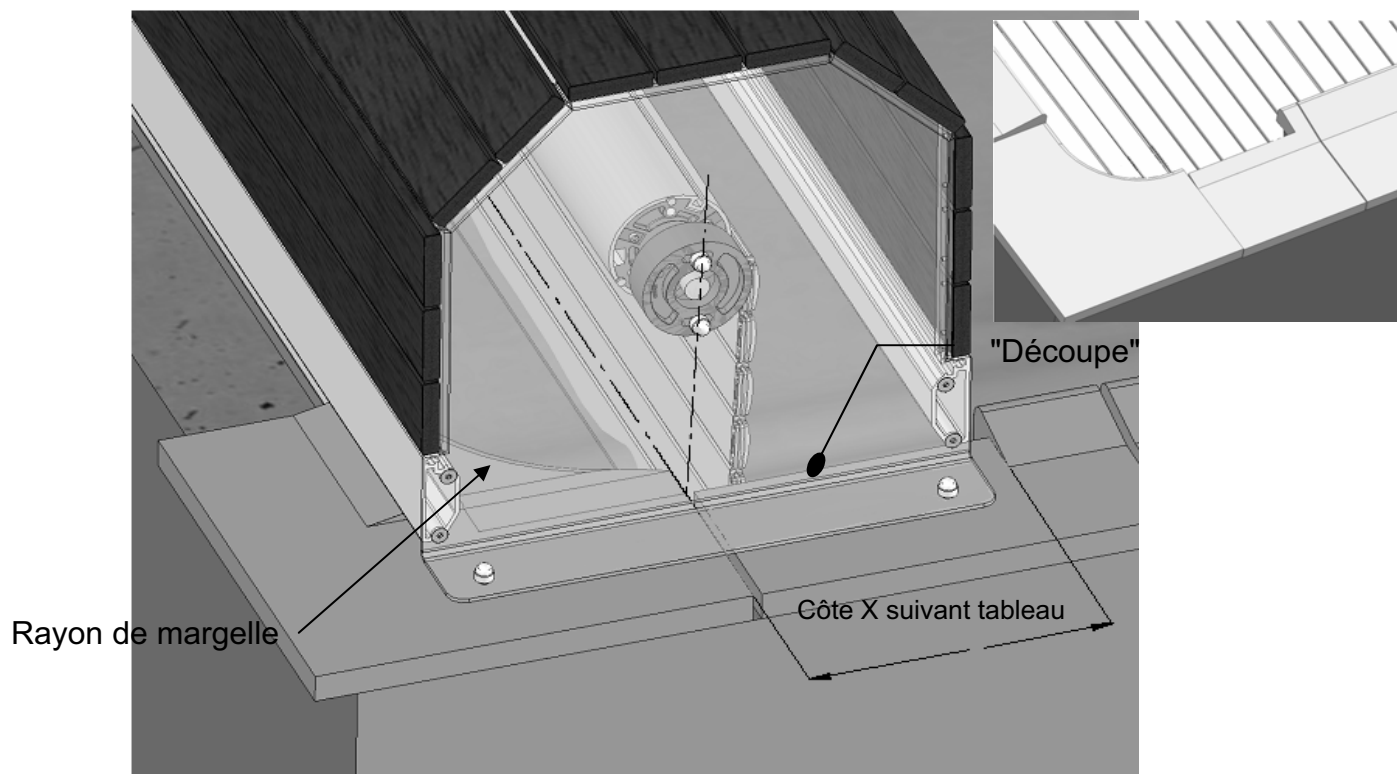

	LONGUEUR DE LA PISCINE					
Longueur de tablier	4 m	5 m	6 m	8 m	10 m	12 m
Côte X en mm	250	265	285	305	335	350

Côte X : Découpe du nez de la margelle, de longueur variable en fonction du diamètre des lames sur l'axe d'enroulement.

INSTALLATION DE L'ENROULEUR

- Positionner l'enrouleur selon le plan ci-contre en prenant soin de répartir l'excédent de l'axe d'enroulement de part et d'autre du bassin. **L'enrouleur doit être positionné de niveau et d'équerre par rapport au bassin (mesure des diagonales)**.
- En présence de rayons, l'enrouleur devra être avancé vers le bassin pour que la descente des lames puisse s'effectuer dans une pleine largeur.

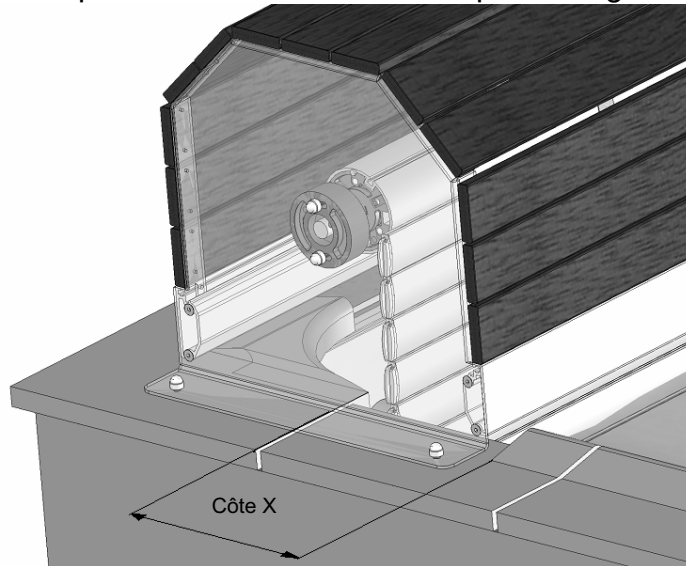

- Tracer l'emplacement des pieds de l'enrouleur et surfacer les margelles afin d'obtenir une surface plane et horizontale pour la fixation des supports.
- Découper à la meuleuse les nez de margelles (dimension X ci-contre) afin de faciliter la descente des lames sur le bassin. La cote de découpe (X) est variable en fonction de la longueur du bassin (diamètre de la bobine sur l'axe d'enroulement). (Confère Page 04/17, tableau côte X).
- Après le montage de l'ensemble et après avoir effectué ces réglages, fixer par chevillage (goujons inox 10 x 75) les deux supports de l'enrouleur à l'emplacement du surfaçage des margelles.
- Ne pas le positionner trop en arrière de la piscine afin d'éviter le frottement des lames sur le nez des margelles lorsque la couverture est totalement enroulée et ceci particulièrement au centre de l'enrouleur Hors-sol.

Nota : Dans le cas de skimmers positionnés sur la longueur du bassin, nous vous conseillons de remplacer les brides existantes par des brides inox d'épaisseur 2 mm afin de faciliter le passage des lames et d'éviter leur blocage.

Orientation plein SUD
souhaité

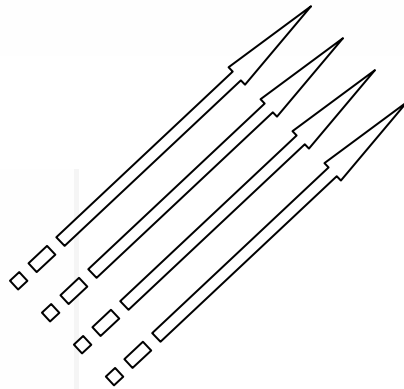
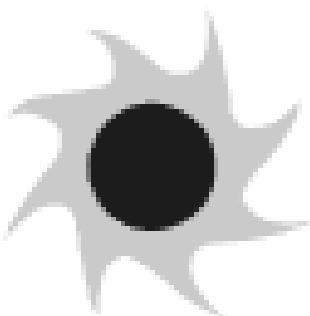
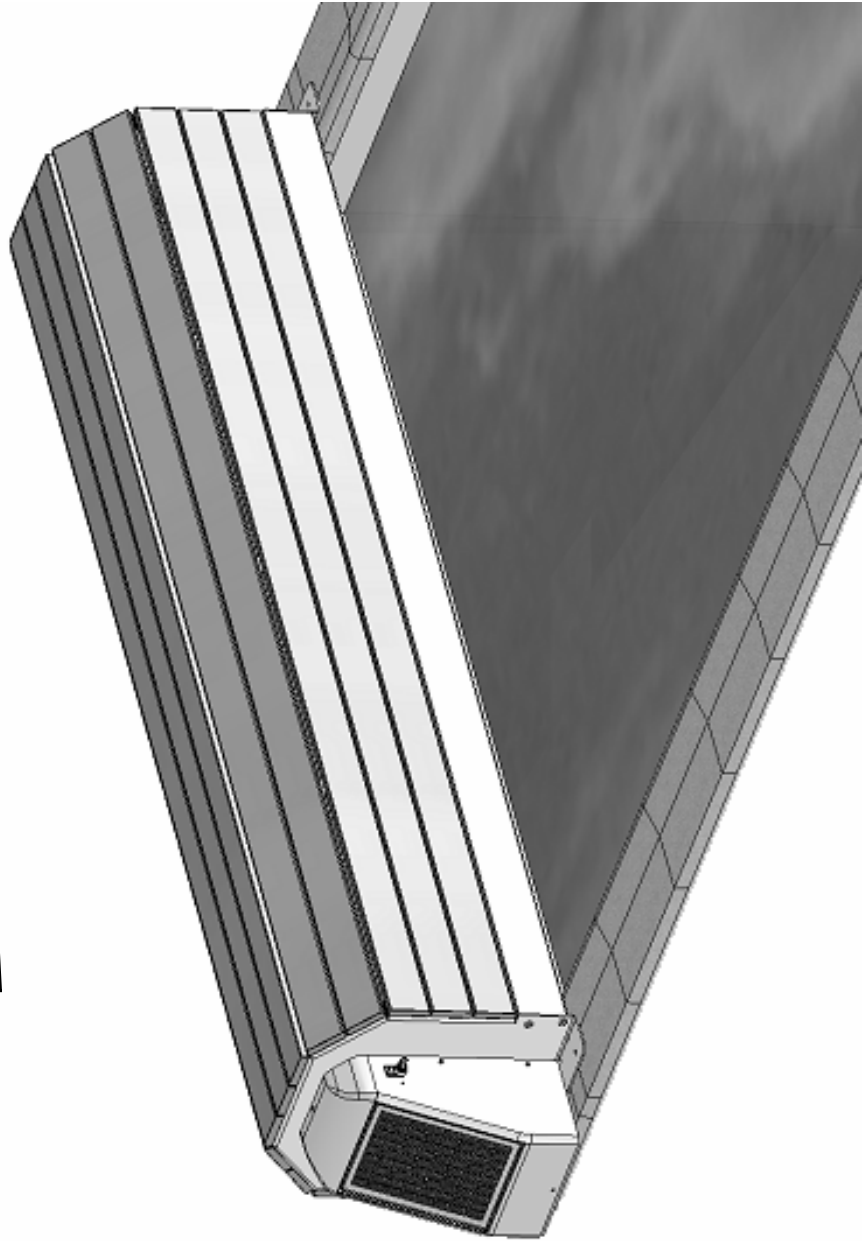
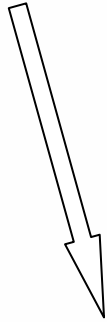

MISE EN PLACE DES LAMES

* Dès l'ouverture du container d'emballage les lames doivent être déposées sur l'eau du bassin, pour éviter toute déformation.

* Le nombre de lames de votre couverture automatique a été déterminé en fonction de la longueur du bassin, néanmoins 4 lames ont été rajoutées.

* Démontez la planche à l'aide d'un tournevis, et enlever les protections adhésives des lames sur l'axe d'enroulement.

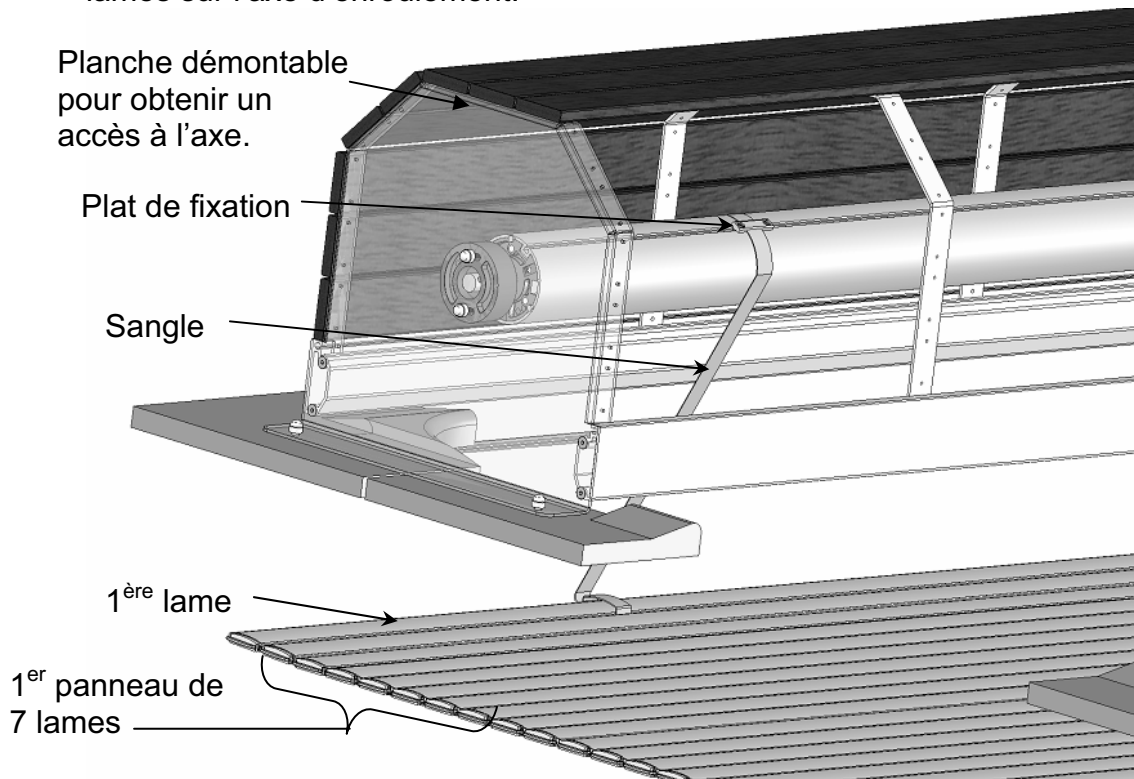

* Dérouler les premiers 50 centimètres de lames sur l'eau.

* Vérifier le centrage de la couverture. (En répartissant les jeux latéraux par rapport au bassin).

* Rapprocher les panneaux de 7 lames pour les clipser.

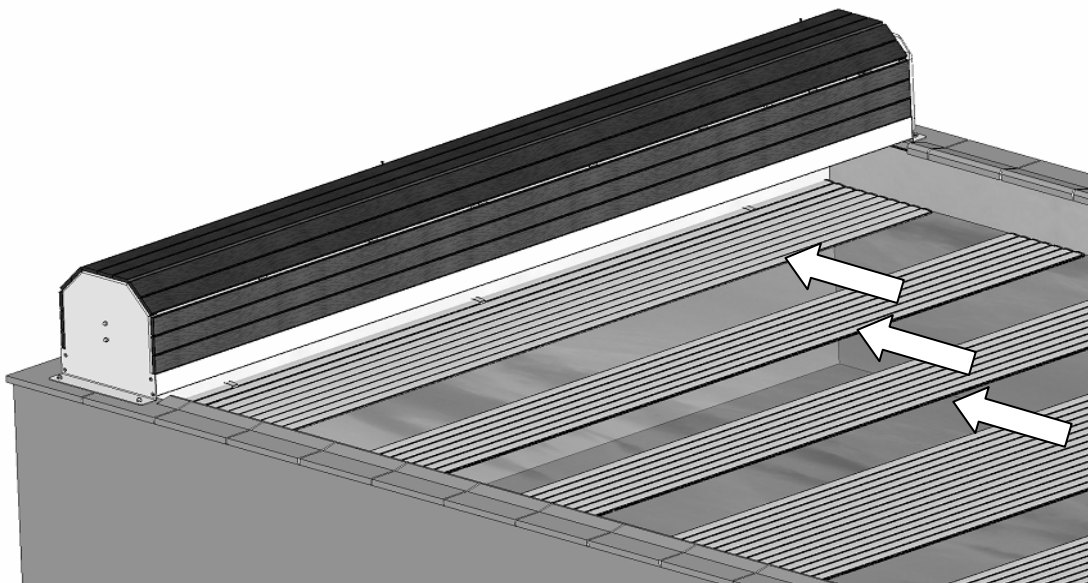

Nota : Les lames doivent descendre par l'avant de l'axe d'enroulement !

SENS DES LAMES

- * Repérer le dessus des lames (partie bombée).
- * Repérer l'orientation des lames

- languette mâle vers l'escalier
- accrochage femelle vers l'axe d'enroulement.

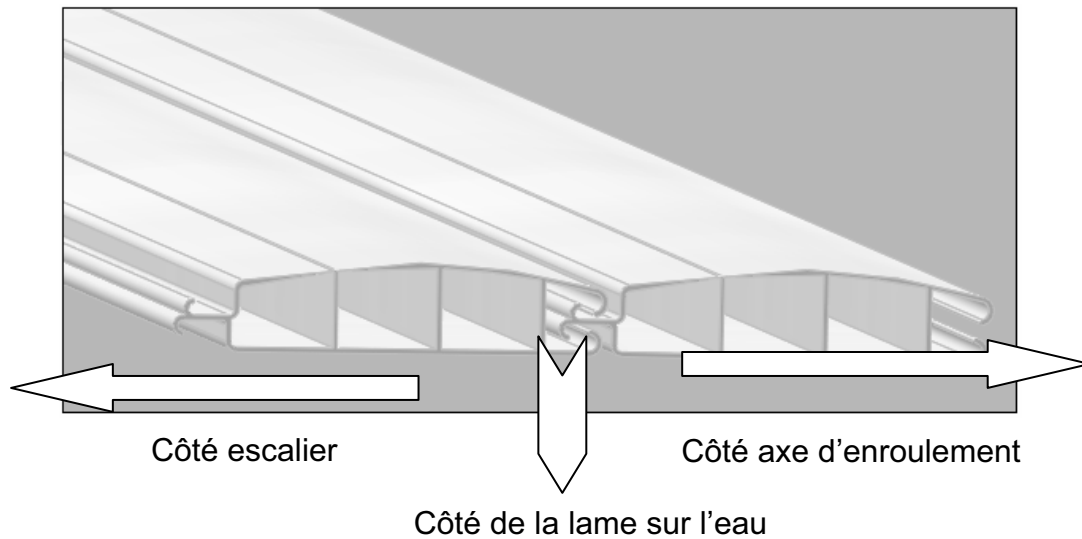

ENCLIQUETAGE DES LAMES:

Phase 1: Rapprocher les lames

Phase 2: Présenter la partie mâle dans la partie femelle

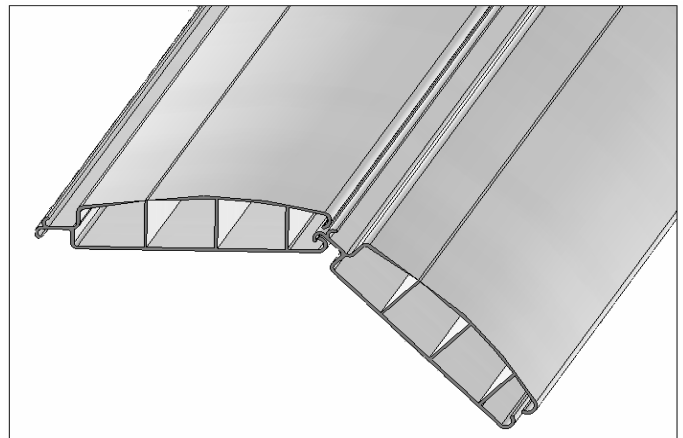
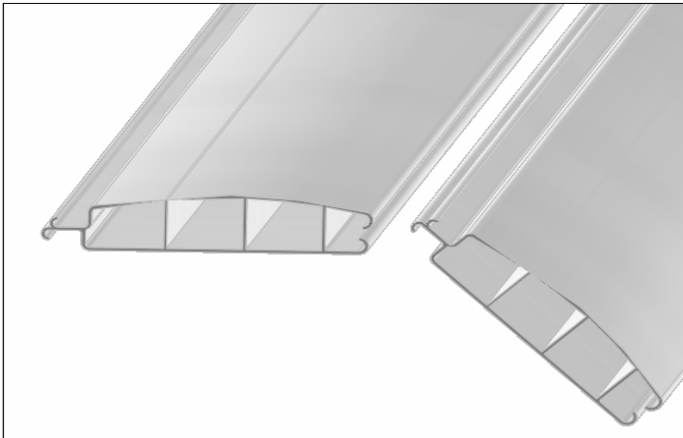

Phase 3: Faire un mouvement vers le bas des deux lames

Phase 4: Faire un mouvement vers le haut et, ainsi de suite jusqu'à assemblage complet.

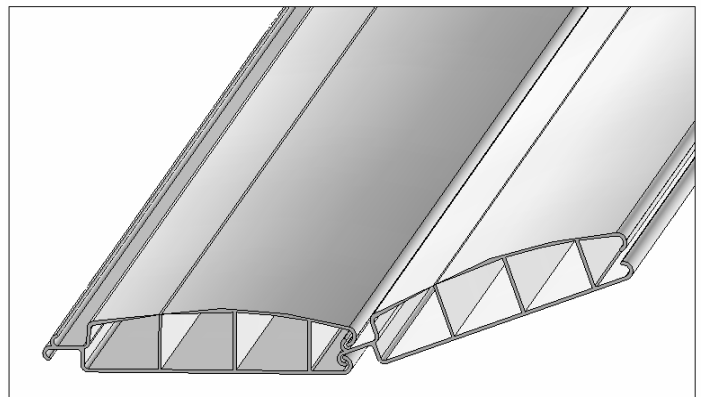
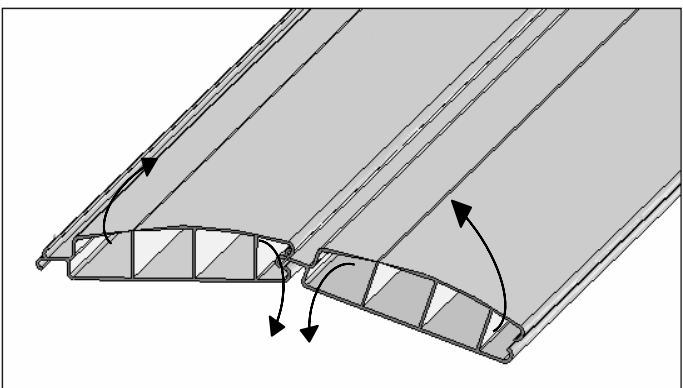

MONTAGE DES LAMES AVEC BOUCHONS SOUDES :

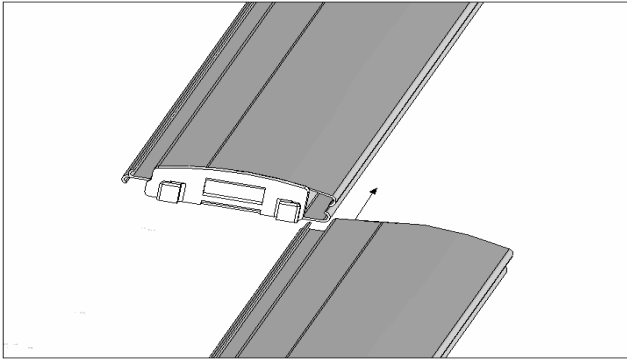

Phase 1:

Présenter les deux lames (cf: Ci-contre) languette mâle vers partie femelle. Faire attention aux sens des lames

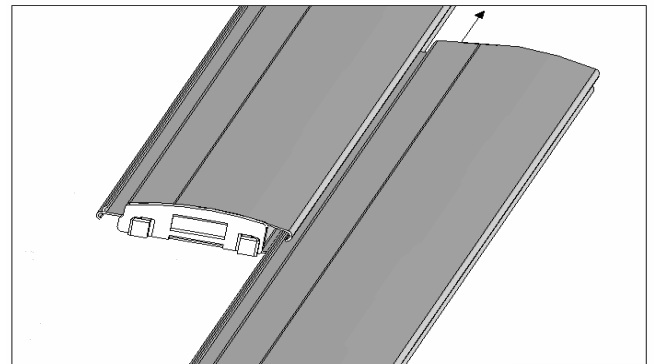

Phase 2:

Faire glisser les lames tout le long. Arrêter le glissement jusqu'à l'alignement de l'extrémité des lames.

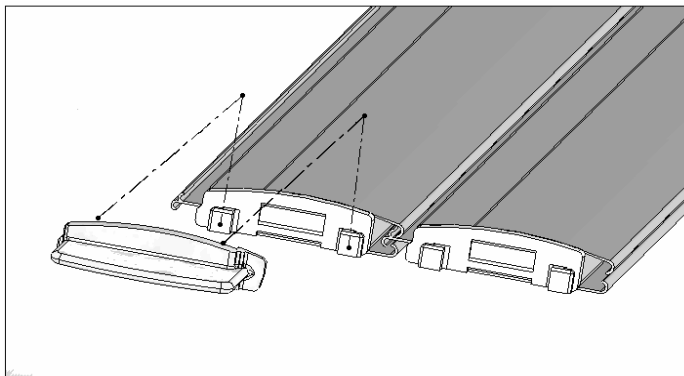
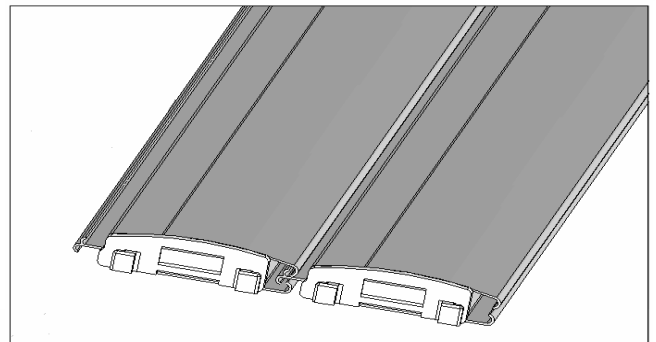

Phase 3:

Présenter la languette amovible sur la lame et clipser la languette sur le bouchon.

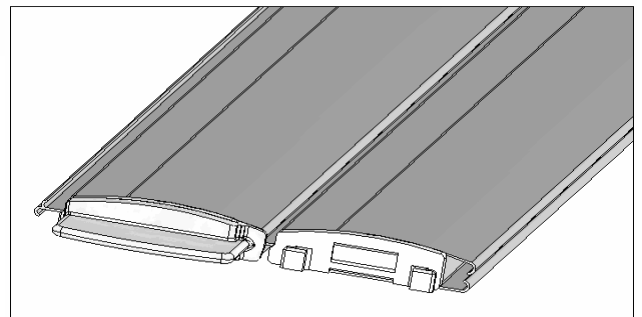

Faire de même pour les suivantes.

MISE EN PLACE DE L'ESCALIER

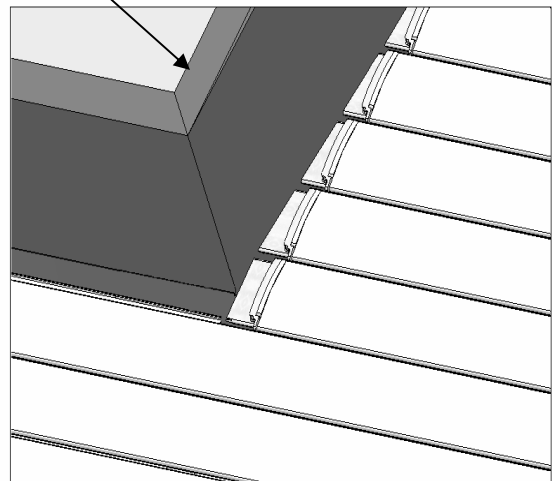
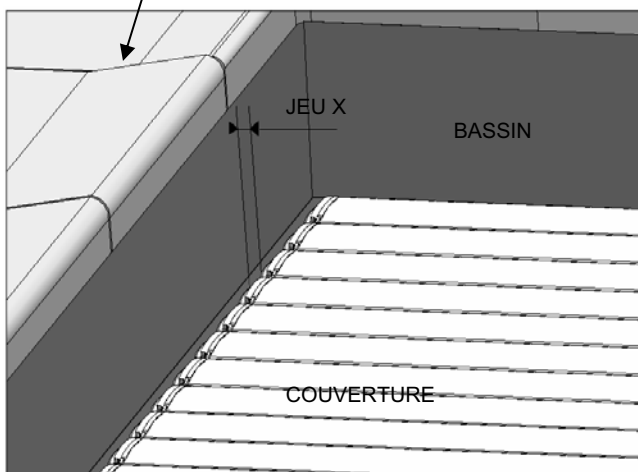
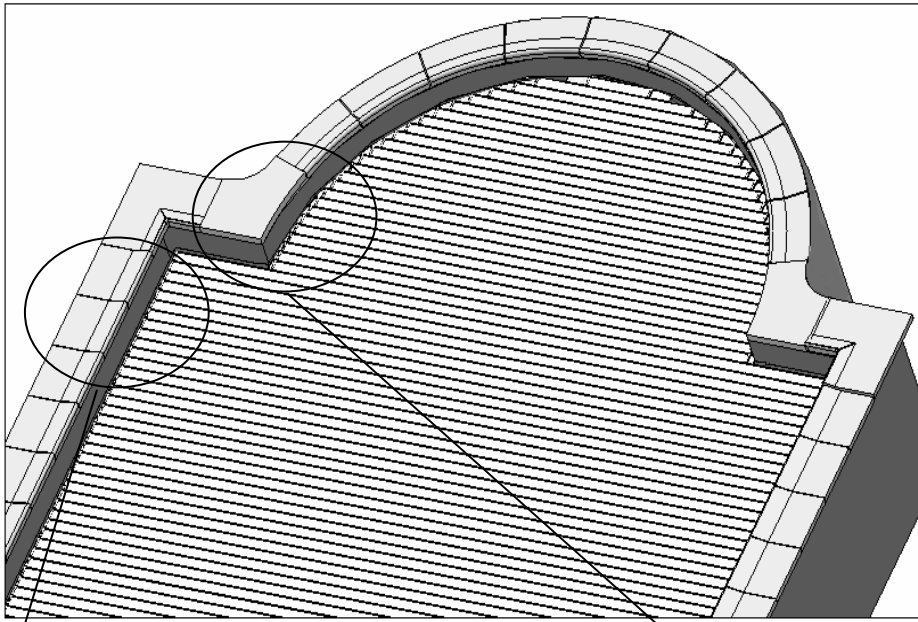

- 1°) Déposer les éléments de l'escalier sur l'eau
- 2°) Encliqueter les éléments jusqu'à assemblage complet de l'escalier
- 3°) Centrer les lames de grande largeur par rapport au bassin (jeu X: De part et d'autre du bassin)
- 4°) Centrer l'escalier par rapport à cette lame.

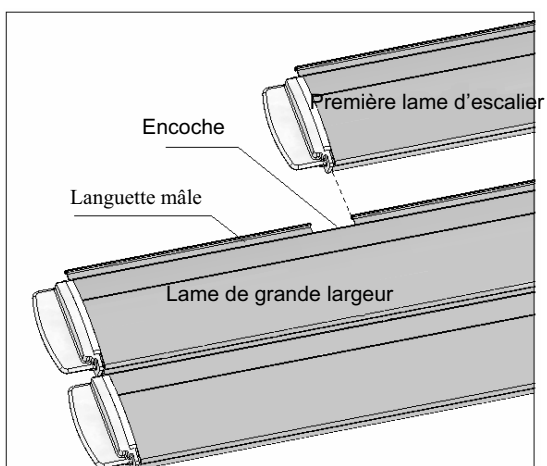

Pour unir les lames de l'escalier à celles de la piscine, procéder de la manière suivante:

- Tracer l'emplacement des deux bouchons d'extrémité de la lame d'escalier sur la languette mâle de la lame de grande largeur.
- Réaliser les deux encoches de la largeur du bouchon de part et d'autre de l'escalier sur la languette mâle de la lame de grande largeur sans endommager l'étanchéité de la lame.

RACCORDEMENTS ELECTRIQUES

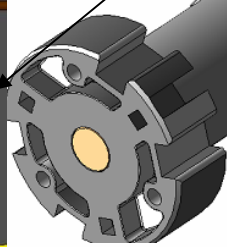
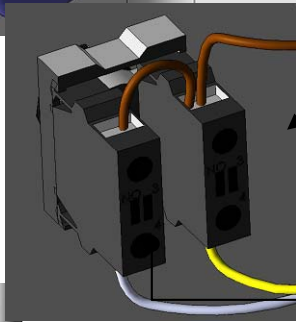
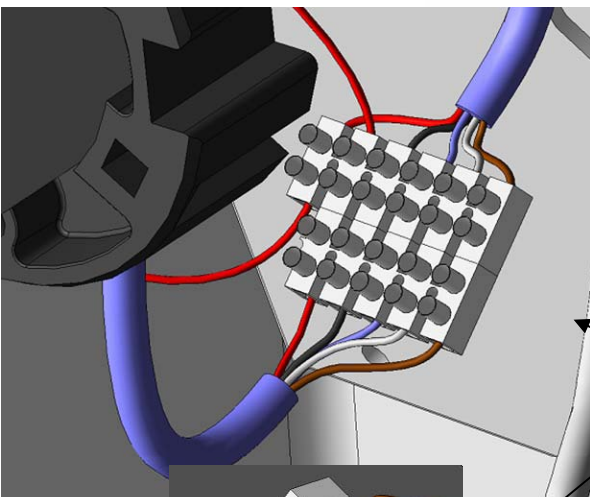
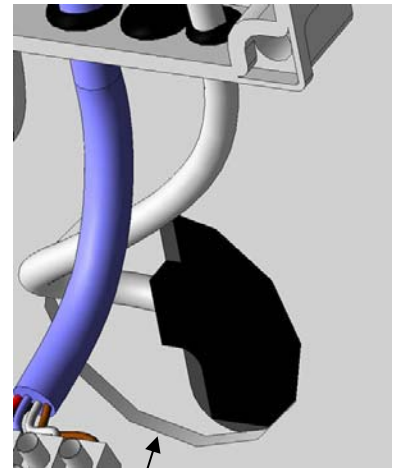
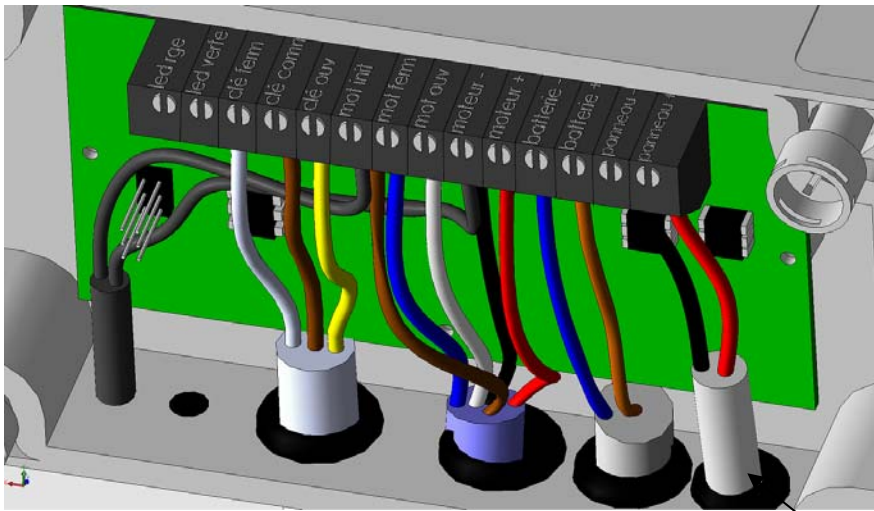

3

Détrompeur mâle
Détrompeur femelle

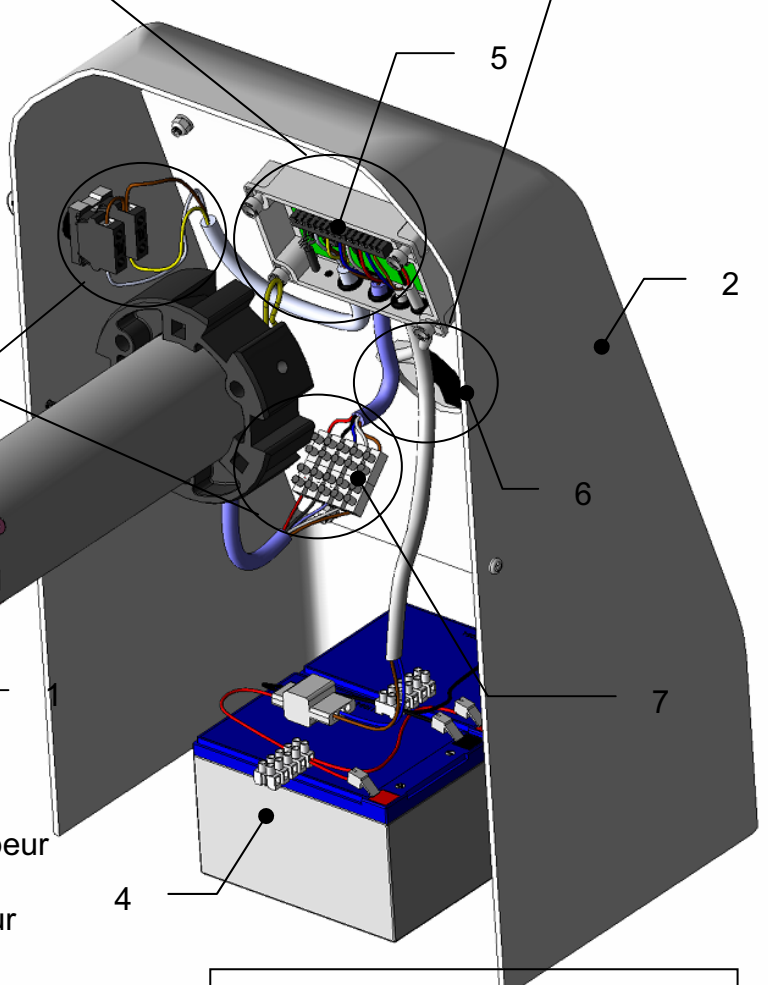
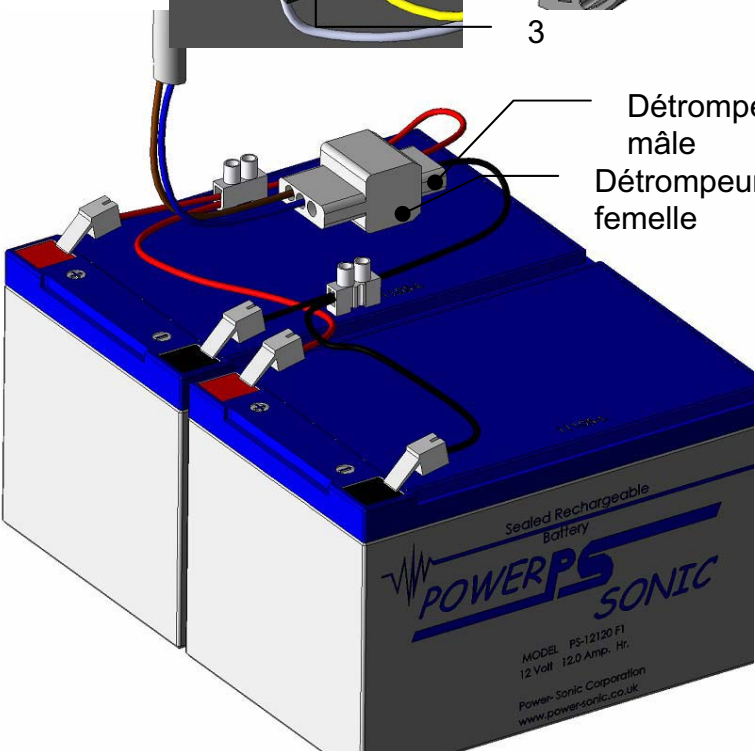

- 1: Moteur
- 2: Capot moteur
- 3: Commutateur à clé
- 4: Batteries
- 5: Boîtier électronique
- 6: Entrée panneaux solaire
- 7: Barrette de raccordement moteur

Nota : SERRER SYSTEMATIQUEMENT TOUTES LES VIS SUR LES CONNECTEURS !

PLAN DE CABLAGE

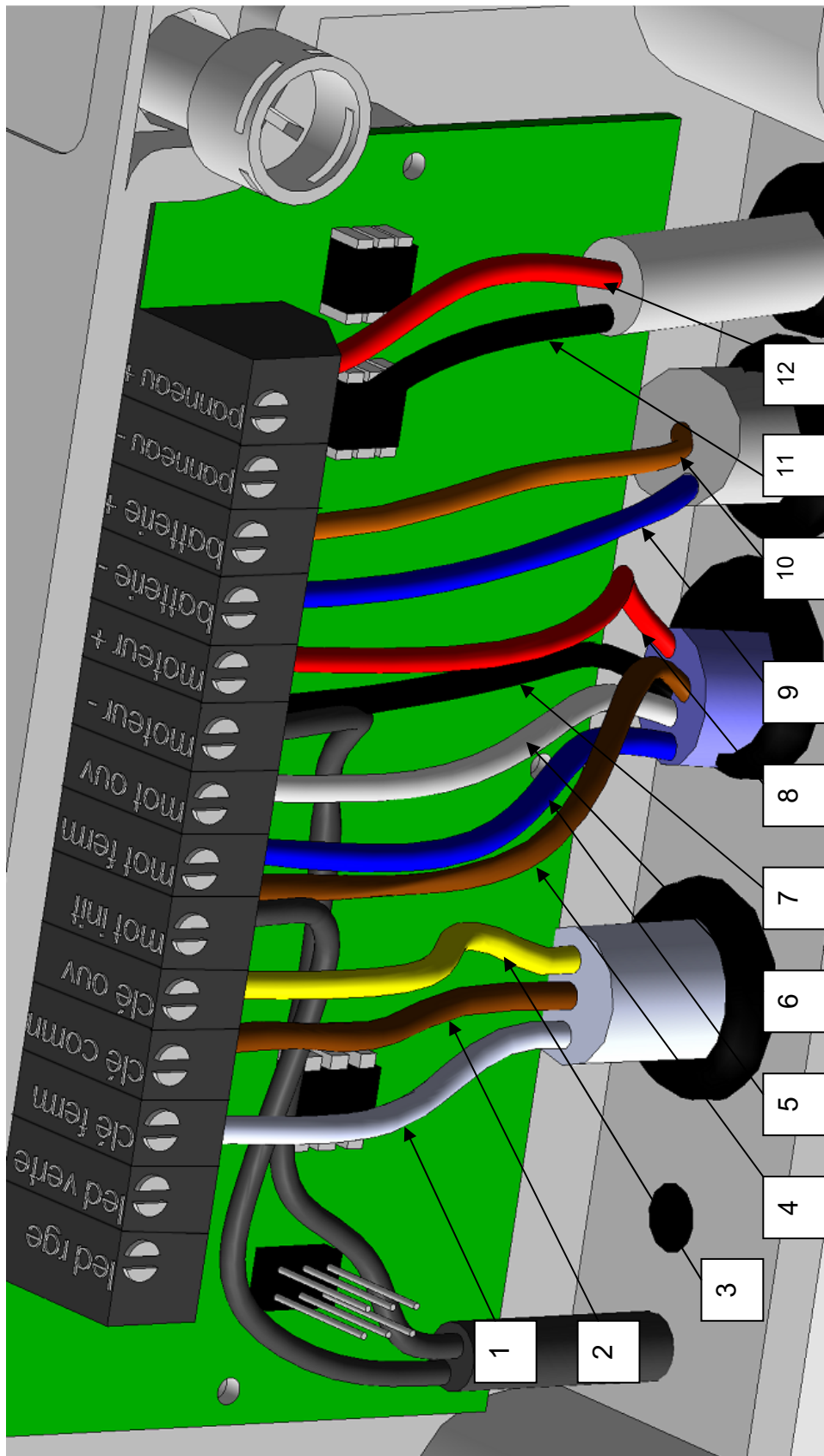

1: Câble blanc fermeture moteur
 2: Câble marron clé commun
 3: Câble jaune ouverture moteur

Alimentation
 commutateur

4: Câble marron commande d'initialisation du moteur
 5: Câble bleu commande fermeture moteur
 6: Câble blanc commande ouverture moteur
 7: Câble noir borne - du moteur
 8: Câble rouge borne + du moteur

Alimentation
 moteur

9: Câble - de la batterie

Alimentation batterie

10: Câble + de la batterie

11: Câble - du panneau solaire

Alimentation panneau solaire

12: Câble + du panneau solaire

REGLAGE DES FINS DE COURSE

Important : La couverture étant déroulée sur le bassin, il est obligatoire de réinitialiser le dispositif de fin de course avant toute tentative de réglage.

* Pour réinitialiser le système, appuyer sur l'interrupteur de réinitialisation au niveau de la boîte de raccordement pendant une durée de 3 secondes.

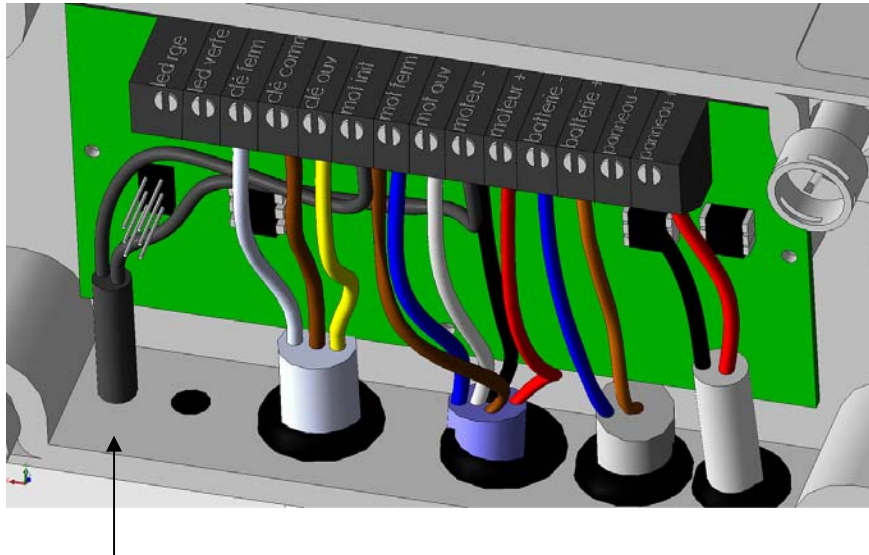

Interrupteur de réinitialisation

Effectuer les réglages de fin de course lorsque la couverture est totalement déroulée sur la piscine.

1. Réglage de l'enroulement:

Tourner la clé de l'interrupteur à clé en position Enroulement et vérifier le sens de rotation du moteur, si besoin est, inverser les fils jaune et blanc de l'interrupteur à clé.

Enrouler la couverture dans la position désirée, un réglage fin par accoups est possible.

2. Réglage du déroulement :

Tourner la clé de l'interrupteur en position Déroulement jusqu'à fermeture complète du bassin.

Dérouler la couverture dans la position désirée, un réglage fin par accoups est possible. Revenir en arrière d'un mètre environ pour effectuer la mémorisation et relâcher la clé ouverture fermeture.

Nota :

La mémorisation des fins de course n'est effective qu'après avoir effectué le cycle complet de paramétrage (**Initialisation / Enroulement / Déroulement / Retour 1 mètre environ**).

POSE DES SANGLES DE LA COUVERTURE HORS SOL

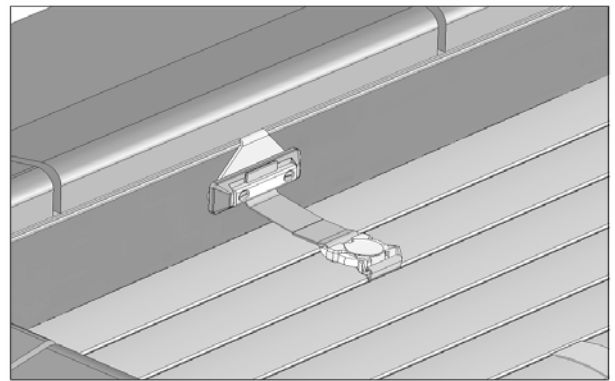
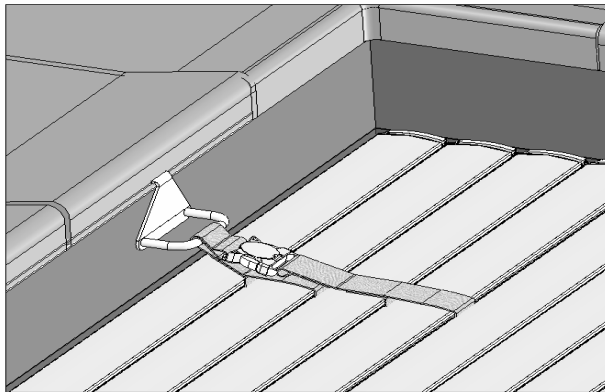
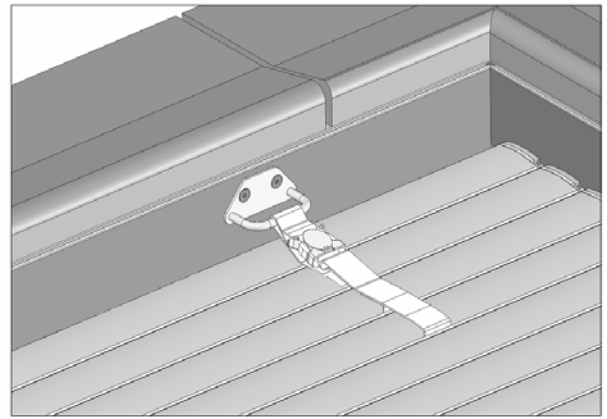
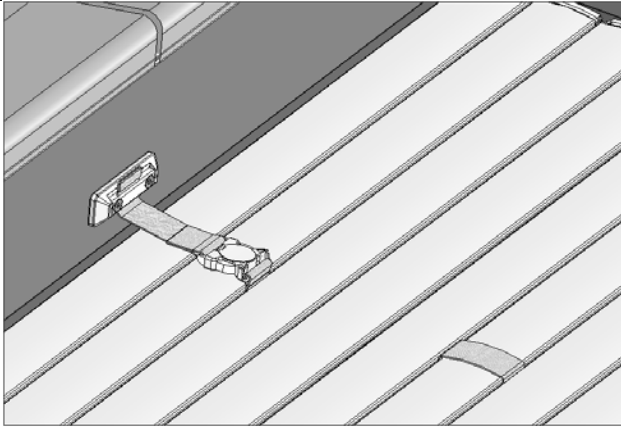

Mise en garde: La position des brides de sécurité est en fonction du positionnement des skimmers dans le bassin. Si ces derniers gênent à la mise en place des brides de sécurité, l'installation des brides s'effectuera en fonction des sangles de sécurité sur les panneaux de lames. (Déplacer les sangles éventuellement)

POSITION DES BRIDES ET DES SANGLES

Côtes fixes pour tous bassins

Largueur inférieure ou égale à 3m = 2 sangles
 Largueur de 3 à 5m = 3 sangles
 Largueur de 5 à 7m = 4 sangles
 Largueur supérieure à 7 m = 5 sangles

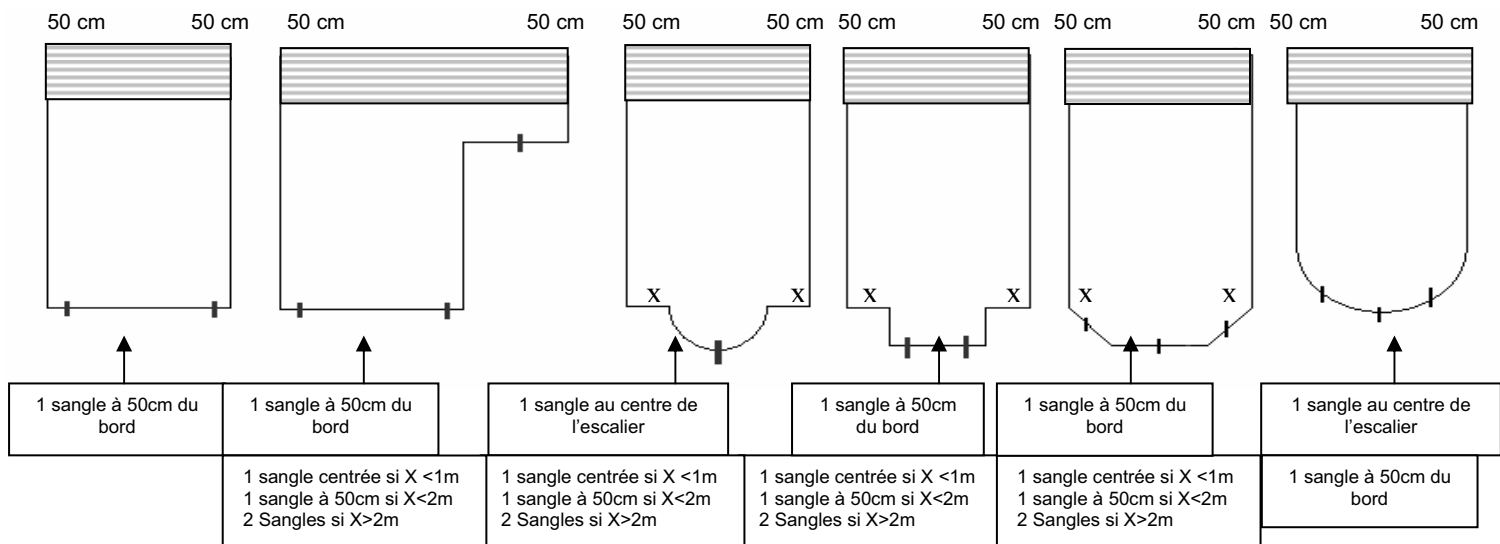

POSITIONNEMENT DES BRIDES DE SECURITE :

Bride ABS:

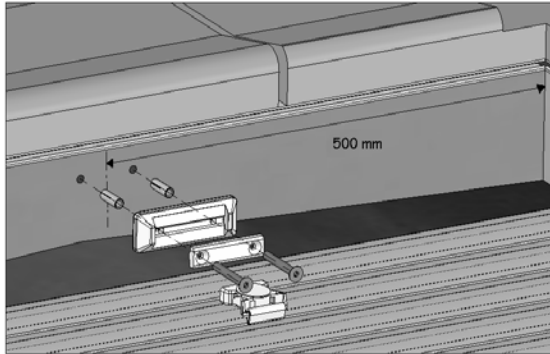

1) Lors de la mise en place des brides de sécurité, attention à ce que l'axe des brides soit placé à 500 mm du bord du bassin.

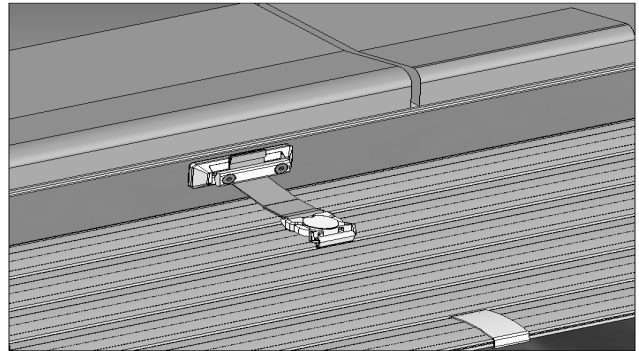

2) Cheviller les supports. Faire passer la sangle entre le plat de fixation et la bride. la sangle femelle, et la maintenir légèrement tendue.

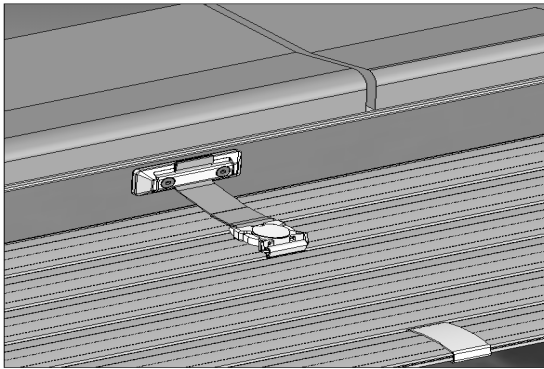

3) Serrer les vis jusqu'au serrage complet des brides.

Bride inox à fixer au mur + visserie:

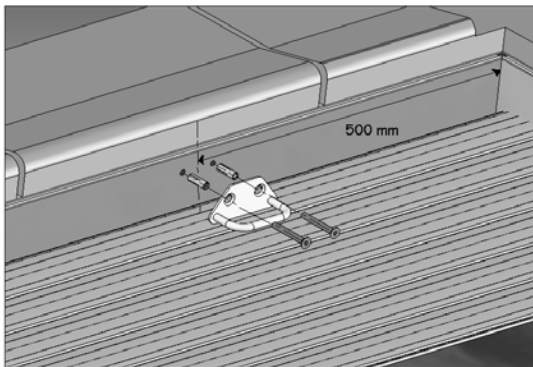

1) Lors de la mise en place des brides de sécurité, l'axe des brides doit être placé à 500 mm du bord du bassin

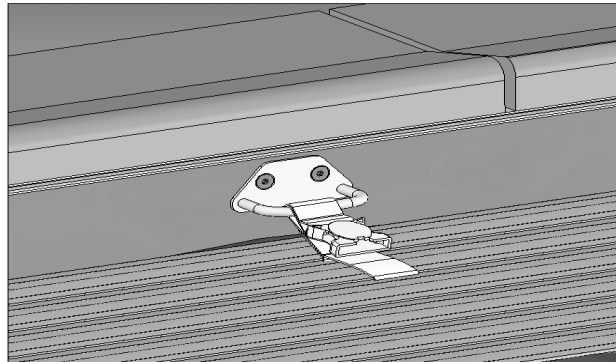

2) Cheviller les supports. Faire passer la sangle de sécurité aller/retour.

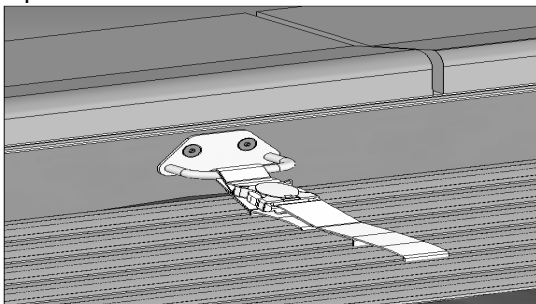

3) Clipser la partie femelle avec la partie mâle.

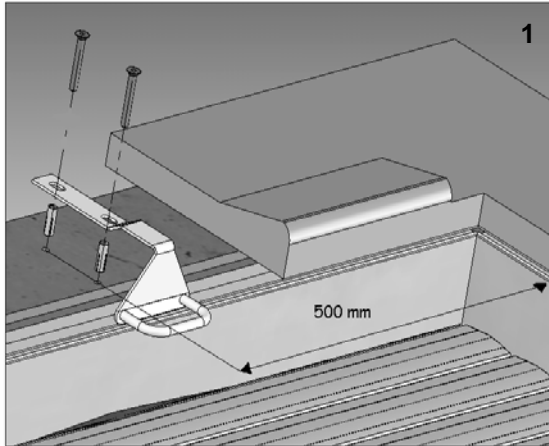
Bride inox pour piscine en construction + visserie:

1) Lors de la mise en place des brides de sécurité, l'axe des brides doit être placé à 500 mm du bord du bassin.

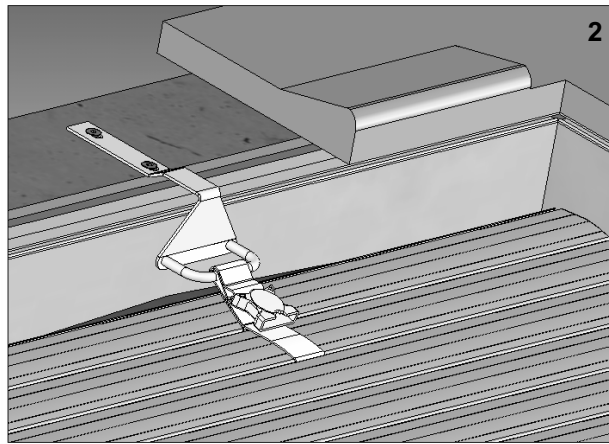

2) Placer les chevilles M8 dans les trous de Ø10. Visser jusqu'au serrage complet des brides. Faire passer les sangles de sécurité aller/ retour dans les brides.

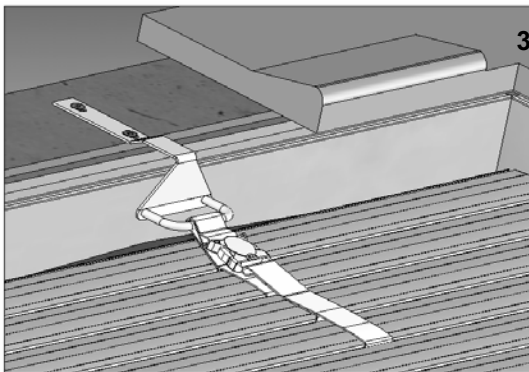

3) Clipser la partie mâle avec la partie femelle.

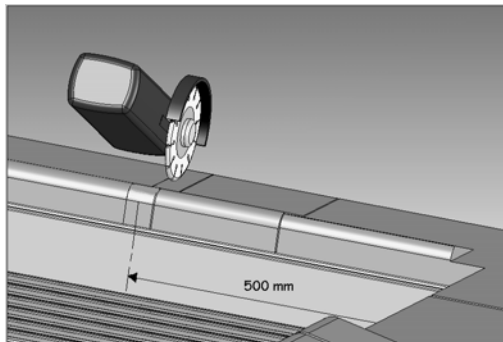
Bride inox pour piscine en rénovation + visserie:

1) Découper à l'aide d'une disqureuse la margelle

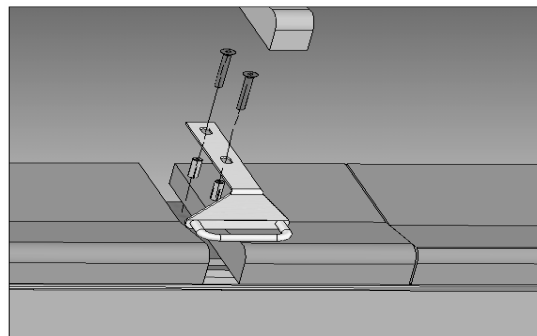

2) Percer deux trous Ø10. Présenter les chevilles M8 dans les trous réalisés précédemment. Visser jusqu'au serrage complet des brides de sécurité. Réaliser le passage des sangles comme les schémas 2 et 3.

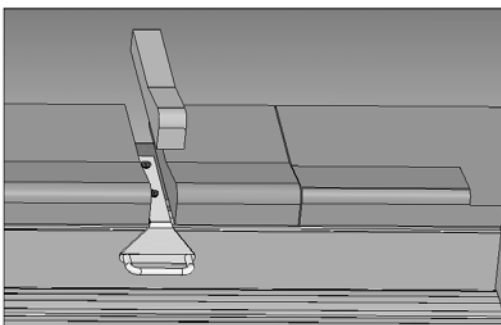

3) Repositionner la découpe de la margelle à l'aide d'un produit approprié.

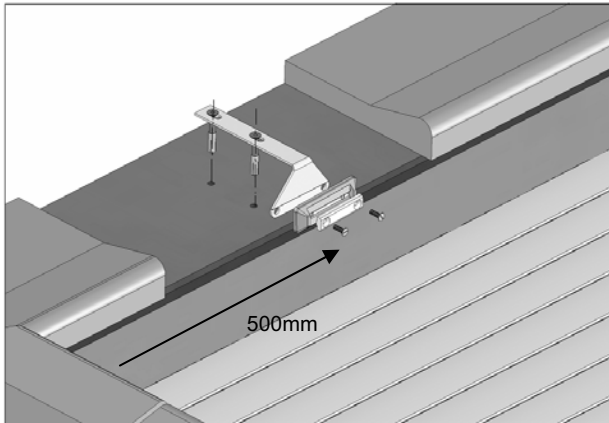
Bride ABS support INOX:

1) Lors de la mise en place des brides de sécurité, l'axe des brides doit être placé à 500 mm du bord du bassin.

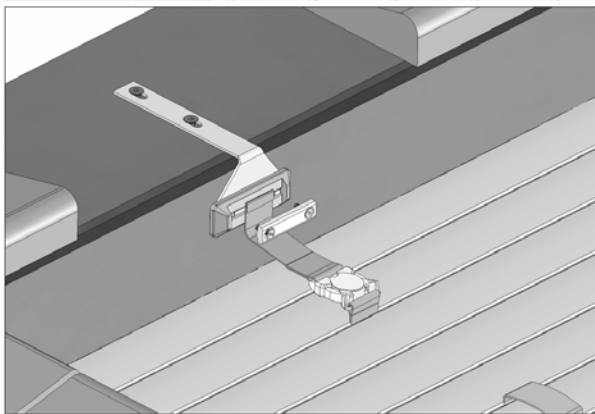

2) Cheviller les supports. Faire passer la sangle de fixation et la bride. Clipser la sangle mâle avec la sangle femelle et la maintenir légèrement tendue.

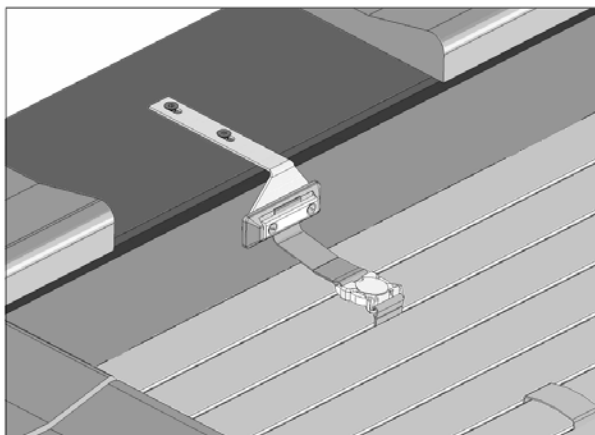

3) Serrer les vis jusqu'au serrage complet des brides.



www.astralpool.com

NOUS NOUS RESERVONS LE DROIT DE MODIFIER TOTALEMENT OU EN PARTIE LES
CARACTERISTIQUES DE NOS ARTICLES OU LE CONTENU DE CE DOCUMENT SANS PREAVIS