

Alpha™ iQ

Upute za postavljanje i uporabu - Hrvatski
Električni robot za čišćenje bazena
Prijevod originalnih uputa na francuskom jeziku

HR

iAquaLink™
CONTROL

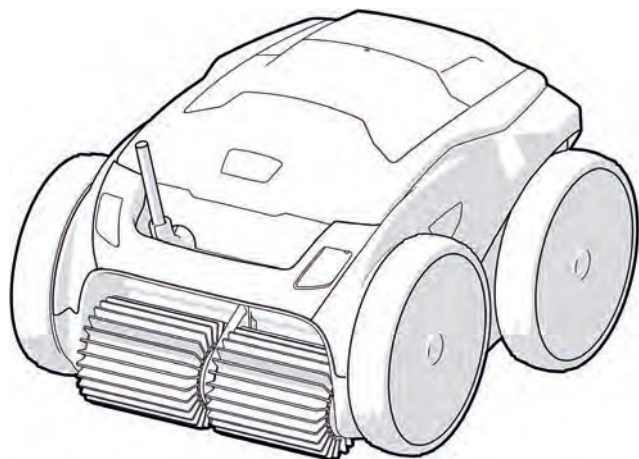

More documents on:
www.zodiac.com

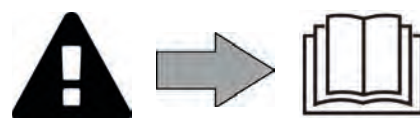

UPOZORENJA

- Prije bilo kakvog zahvata na uređaju obavezno je upoznati se s ovim uputama za instalaciju i uporabu, kao i s knjižicom „Sigurnost i jamstvo” koje su isporučene s uređajem, jer postoji rizik od materijalne štete, teških, pa čak i po život opasnih ozljeda te poništavanja jamstva.
- Čuvati i prosljeđivati ove dokumente tijekom čitavog radnog vijeka uređaja u slučaju da zatrebaju.
- Zabranjeno je distribuirati ili modificirati ovaj dokument na bilo koji način bez odobrenja proizvođača.
- Proizvođač kontinuirano razvija svoje proizvode u smislu poboljšanja kvalitete pa se i informacije sadržane u ovom dokumentu mogu mijenjati bez prethodne najave.

OPĆA UPOZORENJA

- U slučaju nepoštovanja upozorenja može doći do oštećenja opreme za bazen, teških ozljeda ili smrti.
- Za održavanje ili obavljanje popravaka ovog uređaja ovlaštene su samo osobe kvalificirane u predmetnim tehničkim područjima (električna energija, hidraulika ili hlađenje). Kvalificirani tehničar koji radi na uređaju mora upotrebljavati/nositi osobnu zaštitnu opremu (kao što su zaštitne naočale, zaštitne rukavice itd.), kako bi smanjio rizik od ozljeda koje bi mogle nastati tijekom rada na uređaju.  
- Prije rada na stroju provjerite je li isključen iz napona i neutraliziran.
- Uređaj je posebno namijenjen za bazene i masažne kade; ne smije se upotrebljavati u druge svrhe osim one za koje je namijenjen.
- Ovaj uređaj nije predviđen za korištenje od strane osoba (uključujući djecu) čije su fizičke, senzorne ili mentalne sposobnosti umanjene, ili osobe bez potrebnog iskustva ili znanja, osim ako su imale mogućnost, preko osobe odgovorne za njihovu sigurnost, biti pod nadzorom ili dobiti prethodne upute vezane uz uporabu uređaja. Djecu treba nadzirati kako bi se osiguralo da se ne igraju s uređajem.
- Ovaj uređaj mogu upotrebljavati djeca od 8 i više godina i osobe čije su fizičke, senzorne ili mentalne sposobnosti umanjene ili koje nemaju potrebno iskustvo ili znanje, ako su bila / bile pod odgovarajućim nadzorom ili ako su dobila / dobile prethodne upute vezane uz sigurnu uporabu uređaja i upozorena / upozorene su o rizicima kojima se izlažu. Korisničko čišćenje i održavanje ne smiju obavljati djeca bez nadzora.
- Ugradnja uređaja mora biti izvedena u skladu s uputama proizvođača i važećim lokalnim i nacionalnim standardima. Instalater je odgovoran za ugradnju uređaja i primjenu nacionalnih propisa u području ugradnje. Proizvođač ni u kom slučaju nije odgovoran ni za kakvo nepridržavanje važećih lokalnih normi koje se primjenjuju na ugradnju.
- Za sve druge zahvate osim jednostavnog korisničkog održavanja opisanog u ovom priručniku, proizvod mora servisirati kvalificirani stručnjak.
- Ako uređaj ne radi ispravno, ne pokušavajte popraviti uređaj samostalno već se obratite kvalificiranom tehničaru.
- Provjerite uvjete jamstva za pojedinosti o vrijednostima balansa vode koje su dopuštene za rad uređaja.
- Svaka deaktivacija, uklanjanje ili zaobilaženje neke od sigurnosnih značajki ugrađenih u uređaj, kao i uporaba zamjenskih dijelova dobivenih od neovlaštenog proizvođača treće strane, automatski poništavaju jamstvo.
- Nije dopušteno prskanje insekticida ili drugih kemijskih proizvoda (zapaljivih i nezapaljivih) na uređaj; to može oštetiti kućište i uzrokovati požar.
- Tijekom rada uređaja ne smije se dodirivati ventilator ili dijelove koji se kreću ili uvlačiti predmete ili prste blizu pokretnih dijelova. Pokretni dijelovi mogu uzrokovati ozbiljne ozljede i ozljede sa smrtnim posljedicama.

UPOZORENJA ZA ELEKTRIČNE UREĐAJE

- Napajanje uređaja mora biti zaštićeno posebnom strujnom zaštitnom sklopkom od 30 mA u skladu s važećim propisima u zemlji u kojoj je uređaj instaliran.
- Ne koristiti produžni kabel za spajanje uređaja; spojiti uređaj izravno na odgovarajući strujni krug napajanja.
- Prije svakog korištenja provjeriti sljedeće:
 - Potrebni ulazni napon naveden na natpisnoj pločici uređaja odgovara mrežnom naponu napajanja;
 - Mrežno napajanje je kompatibilno s potrebama za električnom energijom uređaja i pravilno je uzemljeno.
- U slučaju nenormalnog funkcioniranja ili širenja neugodnog mirisa iz uređaja, bez odlaganja zaustaviti uređaj, odspojiti ga iz napajanja i obratiti se stručnjaku.
- Prije bilo kakvog zahvata na održavanju ili servisiranju uređaja, provjerite je li stavljen van napona, je li potpuno odspojen od električnog napajanja i je li ostala oprema ili pribor priključen na uređaj također odspojen iz kruga napajanja.
- Uređaj nemojte isključivati i ponovno uključivati tijekom rada.
- Nemojte uređaj povlačiti za kabel za napajanje, kako biste ga odspojili.
- Ako je kabel za napajanje oštećen, smije ga zamijeniti samo proizvođač, ovlaštenu predstavnik ili servis.
- Nemojte obavljati održavanje ili servisiranje mokrim rukama ili kada je uređaj vlažan.
- Prije spajanja uređaja na izvor napajanja, provjerite je li priključni blok ili utičnica na koju će uređaj biti spojen u ispravnom stanju te nije li oštećena ili zahrđala.
- U olujnom vremenu odspojite uređaj od električnog napajanja da ne dođe do njegova oštećenja udarom munje.

POSEBNE NAPOMENE ZA „Robote za čišćenje bazena“

- Robot je dizajniran da pravilno radi u bazenskoj vodi temperature između 15 °C i 35 °C.
- Kako ne bi došlo do ozljede ili oštećenja robota za čišćenje, robot ne smije raditi izvan vode.
- Dok je robot u bazenu kupanje je zabranjeno, kako ne bi došlo do ozljede.
- Robot nemojte koristiti ako se provodi hiperkloriranje bazena.
- Robot nemojte ostavljati bez nadzora duže vrijeme.

UPOZORENJE ZA UPORABU ROBOTA U BAZENU S LINER OBLOGOM

- Prije instaliranja novog robota za čišćenje, pažljivo pregledajte oblogu bazena. Ako je liner obloga mjestimično oštećena, robot nemojte postavljati prije nego ju stručna osoba popravili ili zamijenili drugom. Proizvođač ne može ni u kojem slučaju biti odgovoran za štetu nastalu na liner oblozi.
- Površina nekih liner obloga s uzorcima može se brzo pohabati: uzorci i/ili njihove boje mogu se oštetiti, izbljedjeti ili nestati u dodiru s nekim predmetima. Habanje liner obloga i izbljeđivanje uzoraka nisu odgovornost proizvođača robota za čišćenje bazena i nisu obuhvaćeni ograničenim jamstvom.

UPOZORENJE U VEZI KORIŠTENJA ROBOTA U BAZENU OD NERĐAJUĆEG ČELIKA

- Površina nekih bazena od nehrđajućeg čelika može biti vrlo krhka. Te osjetljive površine mogu se ogrebatl prljavštinom na kotačima, gusjeničnim remenima ili četkama uključujući električne robotske čistače. Ova vrsta oštećenja nije odgovornost proizvođača robota i nije pokrivena ograničenim jamstvom proizvoda.

SADRŽAJ



1 Informacije prije uporabe

5

1.1 | Sadržaj paketa

5

1.2 | Tehničke karakteristike i identifikacija dijelova

6

1.3 | Načelo rada

7

1.4 | Priprema bazena

7



2 Uporaba

8

2.1 | Uranjanje robota u bazen

8

2.2 | Priključivanje električnog napajanja

9

2.3 | Funkcije upravljačke kutije

10

2.4 | Pokretanje ciklusa čišćenja

11

2.5 | Značenje LED indikatora (ovisno o modelu)

12

2.6 | Vađenje robota iz vode

12

2.7 | Dobra praksa nakon svakog čišćenja bazena

14



3 Uporaba aplikacije iAquaLink™

15

3.1 | Načelo rada

15

3.2 | Prva konfiguracija robota

15

3.3 | Funkcije koje su dostupne u aplikaciji

17

3.4 | Upravljanje putem aplikacije

18



4 Održavanje

20

4.1 | Čišćenje robota

20

4.2 | Filtar očistite čim se uređaj izvadi iz vode

20

4.3 | Čišćenje propelera

21

4.4 | Zamjena četki

22

4.5 | Zamjena guma

23



5 Rješavanje problema

24

5.1 | Problemi u funkcioniranju robota

24

5.2 | Upozorenja za korisnike

25

5.3 | Dijagnostička pomoć za povezivanje na aplikaciju iAquaLink™

27

5.4 | Ažuriranje povezanih robota

29



Savjet: kako biste olakšali komunikaciju sa svojim distributerom

Zabilježite kontakt podatke svog distributera, kako biste ih mogli lakše pronaći, i popunite informacije „proizvod“ na poledini uputa jer će distributer zahtijevati da mu ih dostavite.

HR



1 Informacije prije uporabe

1.1 | Sadržaj paketa

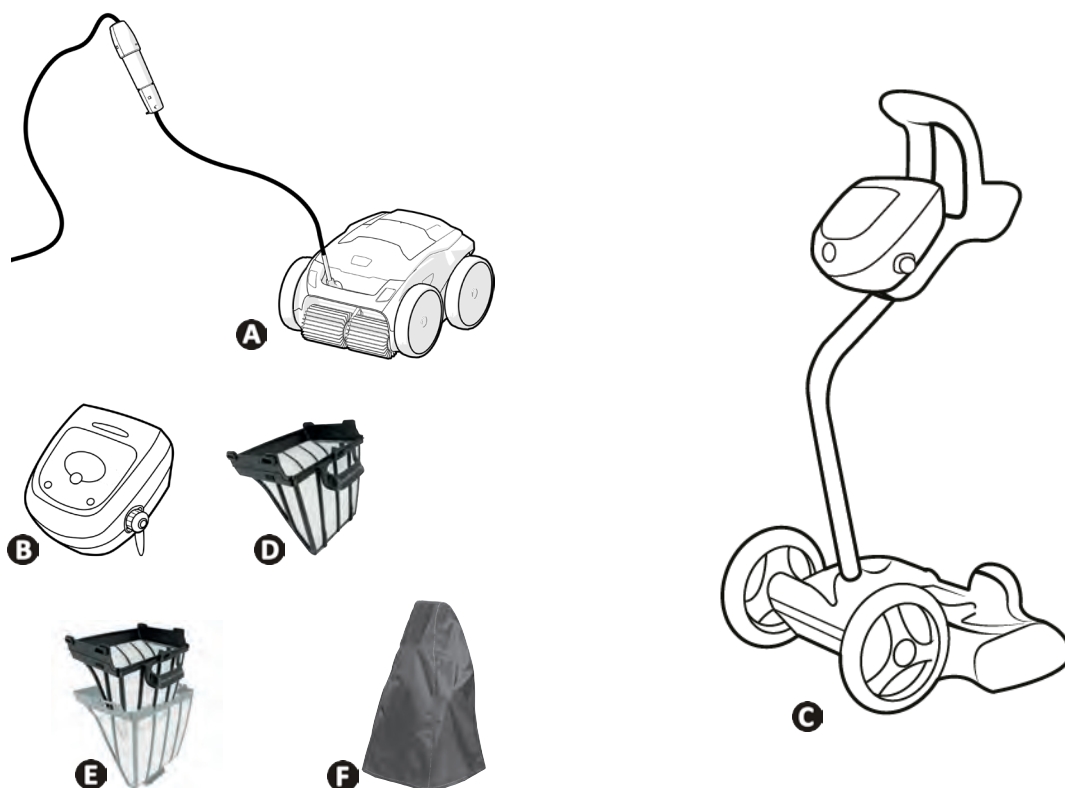

		RA 63 -- iQ RA 65 -- iQ RA 67 -- iQ	Alpha 63 iQ Bio	RA 68 -- iQ RA 69 -- iQ
A	Robot i plutajući kabel	✓	✓	✓
B	Upravljačka kutija	✓	✓	✓
C	Komplet kolica	✓	✓	✓
D	Jednostavno filtriranje jako sitnih otpadaka (60 μ)	✓	+	+
	Jednostavno filtriranje velikih otpadaka (200 μ)	+	+	+
	Jednostavno filtriranje sitnih otpadaka (100 μ)	+	+	+
	Jednostavno filtriranje jako velikih otpadaka (400 μ)		✓	
E	Dvostruka filtracija (150 / 60 μ)			✓
F	Zaštitna navlaka	+	+	+

✓: Isporučeno +: Dostupno kao dio dodatne opreme

1.2 I Tehničke karakteristike i identifikacija dijelova

1.2.1 Tehničke karakteristike

	RA 63 -- iQ RA 65 -- iQ Alpha 63 iQ Bio	RA 67 -- iQ RA 68 -- iQ	RA 69 -- iQ
Napon napajanja upravljačke kutije 	220 - 240 VAC, 50/60Hz, Klasa II*		
Napon napajanja robota	30 V DC		
Maksimalna apsorbirana snaga	150 W		
Duljina kabela	18 m	21 m	25 m
Težina robota	10,2 kg		
Usisna širina	270 mm		
Maksimalna dubina rada	4 m		
Indeks zaštite napajanja	IPX5		
Indeks zaštite robota	IPX8		
Frekvencijski opsezi	2,412GHz - 2,484GHz		
Snaga radiofrekvencijske emisije	20 dBm		

* Klasa II: uređaj koji ima duplu izolaciju ili pojačanu izolaciju koja ne zahtijeva uzemljenje.

1.2.2 Identifikacija dijelova

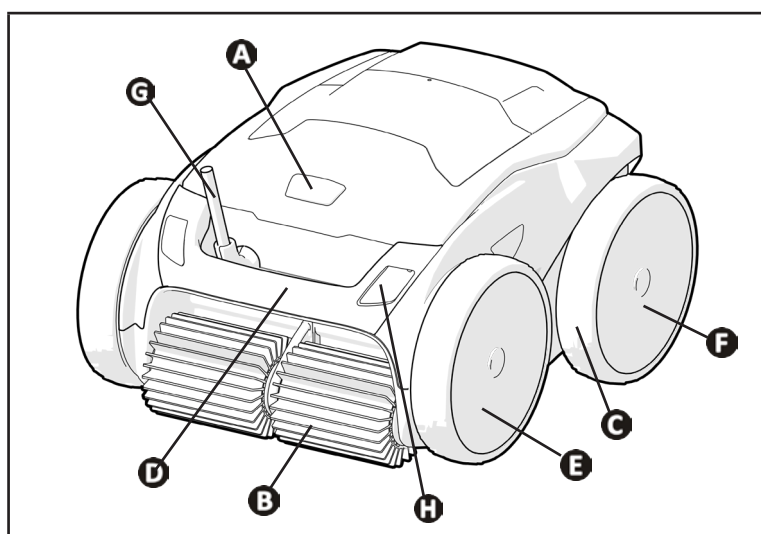

- A**: brava pristupnih vratašca filtra
- B**: četke
- C**: gume
- D**: ručka za transport i vađenje iz bazena
- E**: kotači za kretanje prema naprijed
- F**: kotači za kretanje unatrag
- G**: plutajući kabel
- H**: senzorska jedinica (ovisno o modelu)

1.3 I Načelo rada

Robot je neovisan o sustavu za filtriranje i može raditi autonomno. Dovoljno ga je priključiti na napajanje. Optimalno se kreće kako bi očistio područja bazena za koja je dizajniran (ovisno o modelu: dno, stijenke, linija vode). Nečistoće se usisavaju i skupljaju u filtru robota.

Robot za čišćenje može se upotrebljavati:

- korištenjem upravljačke kutije isporučene s robotom,
- s pomoću pametnog telefona ili tableta kompatibilnog s aplikacijom iAquaLink™ (vidjeti čl. „3 Uporaba aplikacije iAquaLink™“).

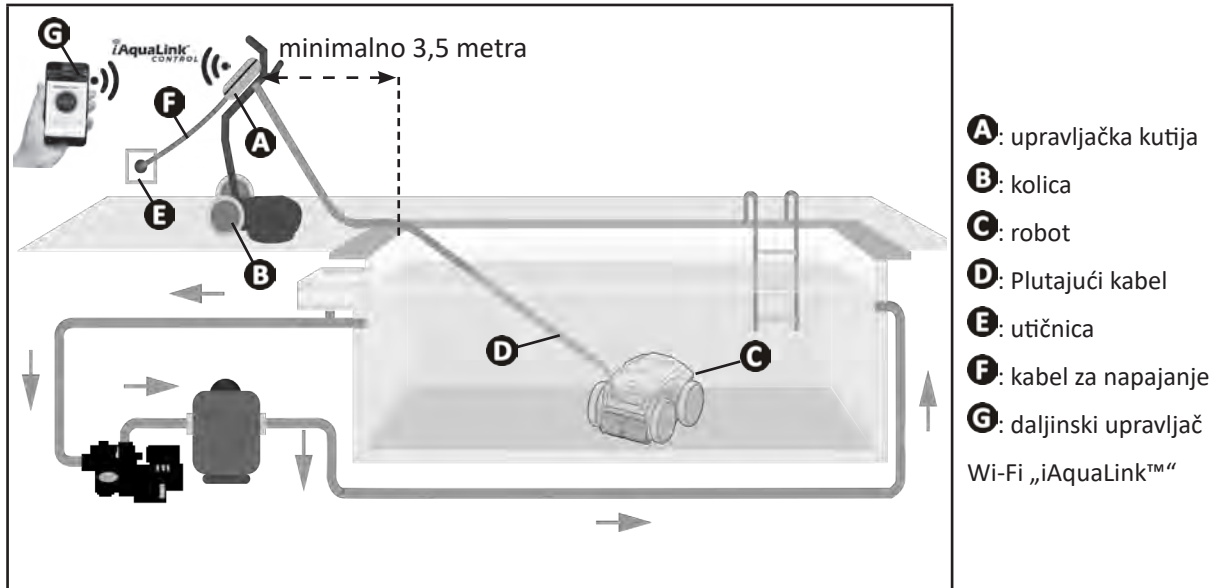

1.4 I Priprema bazena



- Ovaj je proizvod namijenjen za korištenje u trajno postavljenim bazenima. Nemojte ga koristiti u sklopivim bazenima. Trajno postavljeni bazen je bazen izgrađen u ili na tlu, i ne može ga se lako rastaviti i složiti.

- Uređaj smije raditi u bazenskoj vodi sljedeće kvalitete:

Temperatura vode	Između 15°C i 35°C
pH	Između 6.8 i 7.6
Slobodni klor	< 3 mg/l

- Kada je bazen prljav, posebno kod stavljanja u pogon robota, krupnu nečistoću izvadite s pomoću mrežice za čišćenje s palicom kako bi se optimizirale performanse uređaja.
- Izvadite termometre, igračke i druge predmete koji bi mogli oštetiti uređaj.



2 Uporaba

2.1 I Uranjanje robota u bazen

- Kabel razvucite cijelom dužinom pored bazena, kako se tijekom uranjanja ne bi zapetljao (vidjeti sliku 1).
- Stati na sredinu najduže strane bazena da bi se s tog mjesta uronio robot (vidjeti sliku 2). Kretanje robota će na taj način biti optimizirano a zapetljavanje kabla smanjeno.
- Uronite robot okomito u vodu (vidjeti sliku 3).
- Lagano ga pomičite u svim smjerovima kako bi iz njega izašao sav zrak (vidjeti sliku 4).
- Neophodno je da se uređaj sam spusti i sjedne na dno bazena. Za vrijeme njegova uranjanja, robot sam za sobom povlači potrebnu duljinu kabla u bazen (vidjeti sliku 5).

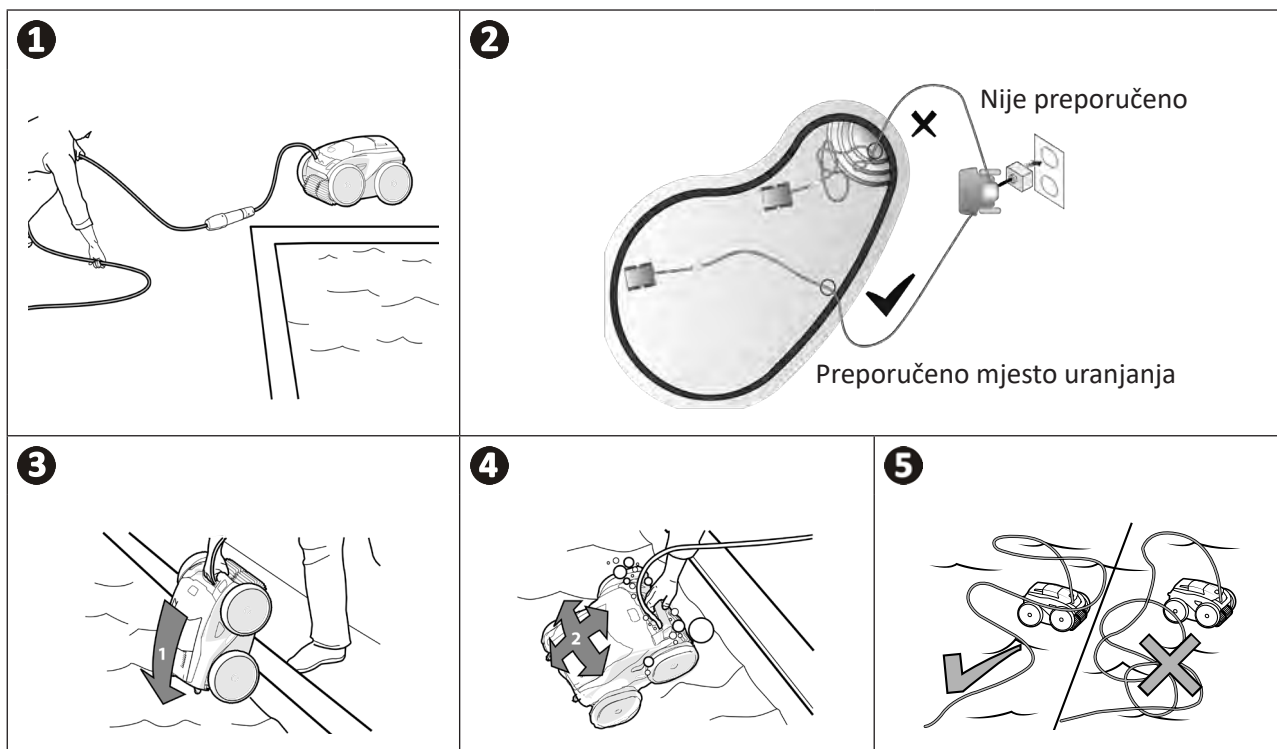

2.2 I Priklučivanje električnog napajanja

Da biste izbjegli rizik od strujnog udara, požara ili ozbiljnih ozljeda, molimo poštujujte sljedeće upute:



- Za priklučivanje na upravljačku kutiju zabranjena je uporaba produžnog kabela.
- Pobrinite se da utičnica bude stalno i lako dostupna i zaštićena od kiše ili prskanja.
- Upravljačka kutija nepropusna je za prskanje, ali ne smije biti uronjena u vodu ili neku drugu tekućinu. Ne smije se postaviti na mjesto koje se može potopiti; potrebno ju je odmaknuti barem 3,5 m od ruba bazena i izbjegavati izravno izlaganje suncu.
- Postavite upravljačku kutiju u blizini utičnice.

- Odvijte zaštitni poklopac (vidjeti sliku 1).
- Spojite plutajući kabel na upravljačku kutiju i zaključajte utičnicu zavrtanjem u smjeru kazaljke na satu samo prstena (opasnost od oštećenja plutajućeg kabela) (vidjeti sliku 2).
- Pobrinite se da je konektor dobro utisnut da ne bi došlo do prodiranja vode (vidjeti sliku 3).
- Spojite kabel za napajanje (vidjeti sliku 4). Obavezno priklojučite upravljačku kutiju na utičnicu zaštićenu zaštitnim uređajem diferencijalne rezidualne struje od maksimalno 30 mA (u slučaju dvojbe, obratite se kvalificiranom tehničaru).

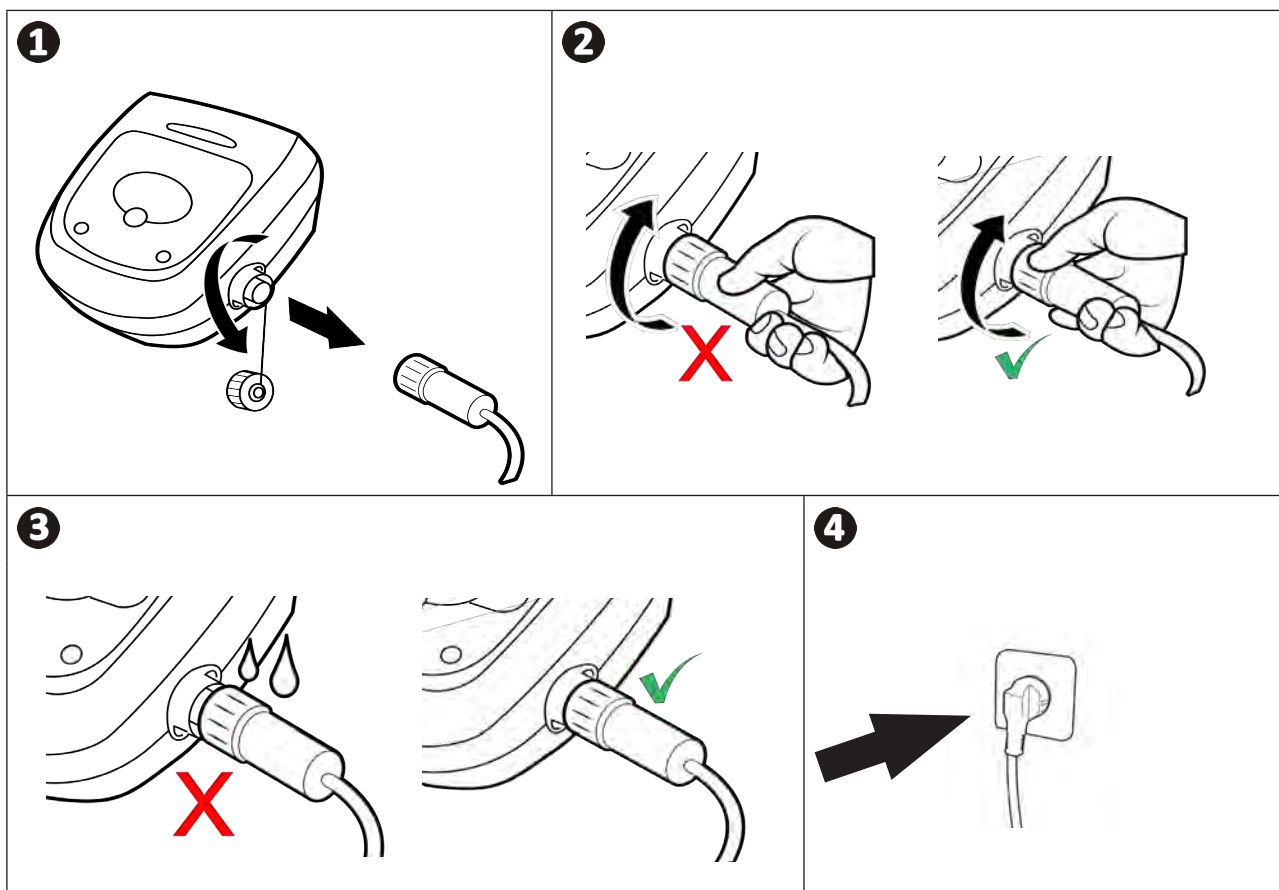

2.3 I Funkcije upravljačke kutije

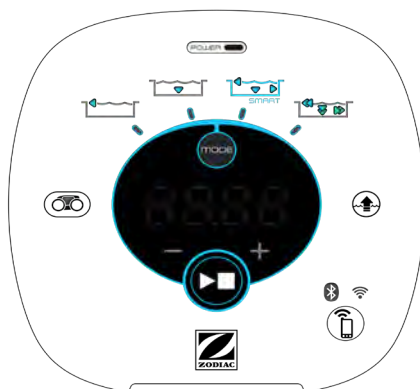

Primjer kontrolne ploče
(funkcionalnosti se razlikuju ovisno o modelu)

HR

Simbol	Oznaka	RA 63 -- iQ - Alpha 63 iQ Bio	RA 65 -- iQ	RA 67-- iQ RA 68-- iQ RA 69-- iQ
Upravljačka kutija:				
	Pokretanje / zaustavljanje uređaja	✓	✓	✓
	Inicijalizacija spajanja na iAquaLink™	✓	✓	✓
	Stanje Bluetooth™ veze	✓	✓	✓
	Stanje Wi-Fi veze	✓	✓	✓
	Način Vađenje iz vode „Lift System“	✓	✓	✓
	Odabrali način čišćenja	✓	✓	✓
	Način rada „Samo dno“	✓	✓	✓
	Način Smart (optimizirano čišćenje dna, stijenki i vodene linije)	✓	✓	✓
	Intenzivni način rada „Dno, stijenke i vodena linija“		✓	✓
	Način Samo vodena linija			✓
	Skratiti ili produžiti trajanje čišćenja (+/- 15 minuta)		✓	✓
	Indikator „Filtar pun“	✓	✓	✓
	LED signalizacija	✓	✓	✓
	Prikaz poruka ili šifri grešaka		✓	✓

✓: dostupno

➤ 2.4 I Pokretanje ciklusa čišćenja









Kako bi se izbjegao rizik od ozljede ili oštećenja imovine, obvezno se pridržavajte sljedećeg:

- Kad je uređaj u bazenu, kupanje je zabranjeno.
- Uređaj nemojte koristiti ako u bazenu radite šok-kloriranje, prije nego što robot uronite pričekajte da koncentracija klora dosegne preporučenu vrijednost.
- Uređaj nemojte upotrebljavati ako je bazen prekriven roletom.

- Kada je upravljačka kutija pod naponom, svijetle simboli za označavanje:
 - Radnja u tijeku
 - Odabir čišćenja
 - Potrebno održavanje
- Upravljačka kutija prelazi u stanje mirovanja nakon 5 minuta, zaslon i LED žarulje se gase. Dovoljno je pritisnuti neku tipku za izlazak iz načina mirovanja. Prelazak u stanje mirovanja ne zaustavlja rad uređaja ako je čišćenje u tijeku.

2.4.1 Odabir načina čišćenja

- Prema zadanim postavkama, odabrani način čišćenja je **način Smart** (čišćenje dna, stijenki, vodene linije u trajanju optimiziranom prema dimenzijama bazena).
- Prvi ciklus u pokrenutom načinu Smart je ciklus tijekom kojeg robot obavlja prepoznavanje bazena tijekom ciklusa čišćenja u trajanju od 2 sata i 30 minuta. U tom prvom ciklusu, na upravljačkoj kutiji prikazuje se „**AUTO / 2h30**“ (ovisno o modelima). Na kraju ovog ciklusa izračunava se optimalno vrijeme. Nemojte nikada prekidati prvi ciklus SMART.
- Ovo optimalno vrijeme se tada sprema i postaje zadano vrijeme čišćenja sljedećih ciklusa koji će biti pokrenuti u načinu rada Smart. Upravljačka kutija zatim prikazuje optimalno izračunato vrijeme.
- Za ponovno inicijaliziranje načina Smart stisnite pet sekundi gumb . Započnite novi ciklus u načinu Smart kako bi robot preračunao optimalno vrijeme čišćenja.
- Moguće je promijeniti način čišćenja prije pokretanja uređaja ili dok uređaj radi. Novi način će započeti odmah, a odbrojavanje preostalog vremena prethodnog ciklusa će se poništiti.
- Pritisnite :

- Način rada Samo dno: 
- Način rada Smart (optimizirano čišćenje dna, stijenki i vodene linije): 
- Intenzivni način rada Dno, stijenke i vodena linija:  (ovisno o modelu)
- Način rada Samo vodena linija:  (ovisno o modelu)



- Pritisnite  za pokretanje ciklusa čišćenja.



Savjet: kako poboljšati učinak čišćenja

Na početku sezone kupanja pokrenite više ciklusa čišćenja u načinu rada Samo dno (nakon što ste uklonili krupne nečistoće pomoću mrežice za čišćenje s palicom). Redovita uporaba uređaja robota za čišćenje bazena (bez prekoračenja 3 ciklusa tjedno) omogućit će vam uživanje u bazenu koji je uvijek čist, a filter će biti manje začepljen.

2.4.2 Podešavanje trajanja čišćenja (ovisno o modelu)

- Moguće je skratiti ili produljiti vrijeme čišćenja odabranog ili trenutnog ciklusa:
 -  : skratiti za 15 minuta.
 -  : produljiti za 15 minuta..

➤ 2.5 I Značenje LED indikatora (ovisno o modelu)

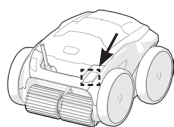

Status LED indikatora	Plavi	Zeleni	Narančasti	Ugašen
Svijetli neprekidno	Ciklus čišćenja je aktiviran	Funkcija „Lift System“ ili „Spot Clean“ je aktivirana	Puni filter	Nema trenutanih ciklusa ili grešaka
Svijetli treptavo	Ciklus je u tijeku, faze analize bazena ili završetak	Funkcija daljinskog upravljanja je aktivirana	N/A (nije primjenjivo)	

HR



➤ 2.6 I Vađenje robota iz vode



- Kako ne biste oštetili opremu, služite se isključivo ručkom za vađenje uređaja iz vode.

2.6.1 Automatski način rada „LIFT SYSTEM“

Funkcija „Lift System“ koncipirana je kako bi se olakšalo vađenje robota iz vode. Može se aktivirati u bilo kojem trenutku, tijekom ili na kraju ciklusa čišćenja.

- Ako je potrebno, robot usmjerite prema željenoj stijenci, držeći gumb  pritisnut, robot se okreće. Kad bude nasuprot željenoj stijenci, otpustite gumb. Robot kreće prema stijenci (vidjeti sliku **1**).
- Ili jednostavno kratko pritisnite na gumb  i robot će krenuti prema suprotnoj stijenci (vidjeti sliku **1**).
- Robot se penje uz stijenku i zadržava se na vodenoj liniji (vidjeti sliku **2**).
- Kako biste robot izvadili iz vode upotrijebite ručku. Robot izbacuje vodu stražnjim mlazom kako bi bio lakši (vidjeti sliku **3**).



2.6.2 Ručni način



- Zaustavite uređaj pritiskom na .
- Približite robot rubu bazena lagano potežući plutajući kabel.
- Kad je robot na dohvat ruke, uhvatite ga za ručku i polako izvadite iz bazena kako bi iz njega iscurila voda (pogledajte sliku **1** i **2**).

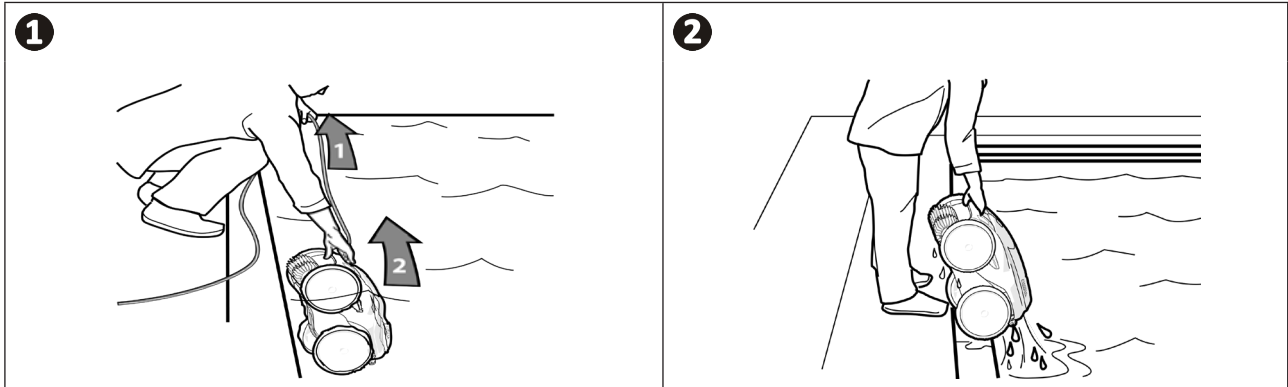

➤ 2.7 I Dobra praksa nakon svakog čišćenja bazena

2.7.1 Filtar očistite čim se uređaj izvadi iz vode



- Učinkovitost uređaja može se smanjiti ako je filtar pun ili prljav.
- Filtar očistite čistom vodom čim se uređaj izvadi iz bazena nakon svakog ciklusa čišćenja, da se nečistoće ne osuše.

- Nakon svakog ciklusa čišćenja, potrebno je obaviti sve etape čišćenja filtra, vidjeti čl. „4.2 I Filtar očistite čim se uređaj izvadi iz vode”.

2.7.2 Raširite kabel da se ne zapetlja

Na kretanje uređaja snažno utječe zapetljanost kabela. Pravilno raspeljan kabel omogućit će bolju pokrivenost bazena.

- Raspeljajte kabel i razvucite ga na suncu kako bi se vratio u svoj prvobitni oblik.

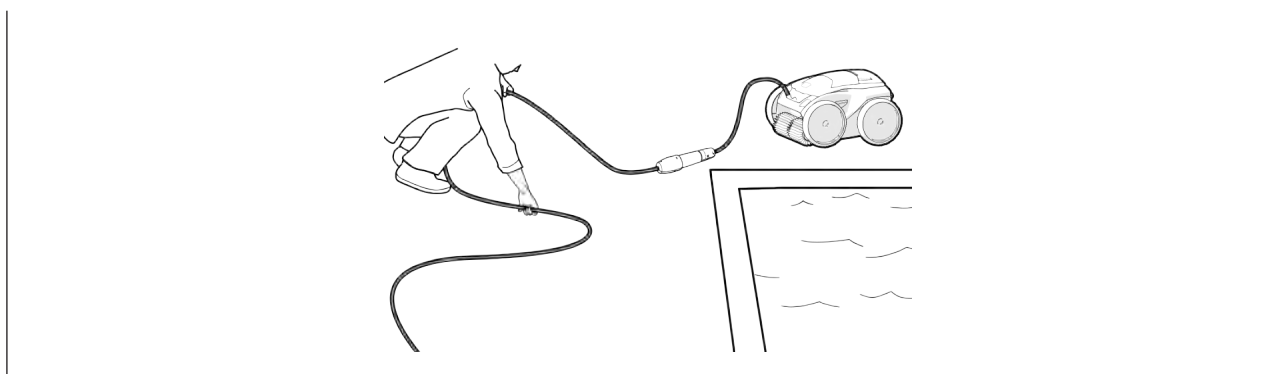

2.7.3 Spremanje robota i kabela

- Nakon otpajanja plutajućeg kabela s upravljačke kutije ponovno zavrnite zaštitni čep.
- Postavite robot u okomit položaj na za to predviđeno mjesto na kolicima kako bi se brzo osušio. Smotajte pažljivo kabel i objesite ga na ručku kolica (vidjeti sliku ❶).
- Sve dijelove čuvajte na mjestu zaklonjenom od sunca i zaštićenom od vlage, vremenskih neprilika i prskanja vode. Zaštitna navlaka dostupna je kao dio dodatne opreme (vidjeti sliku ❷).

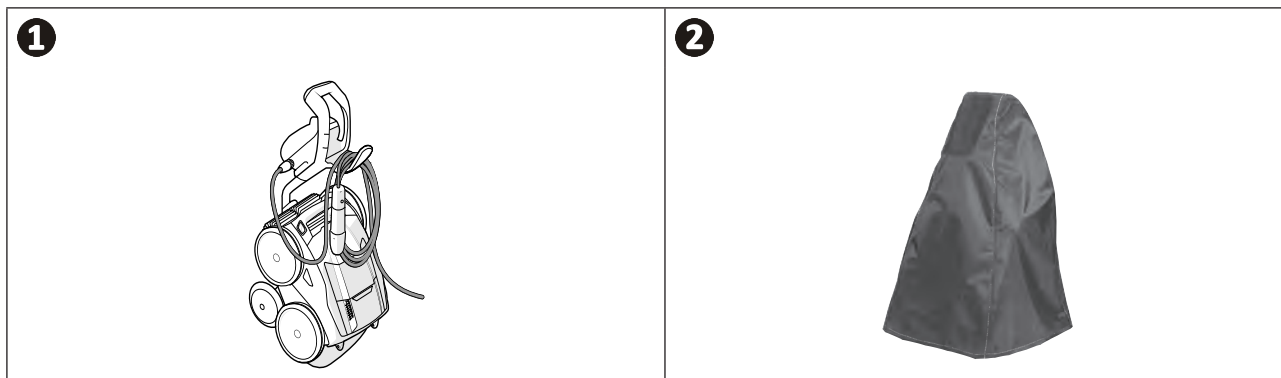



3 Uporaba aplikacije iAquaLink™

3.1 I Načelo rada

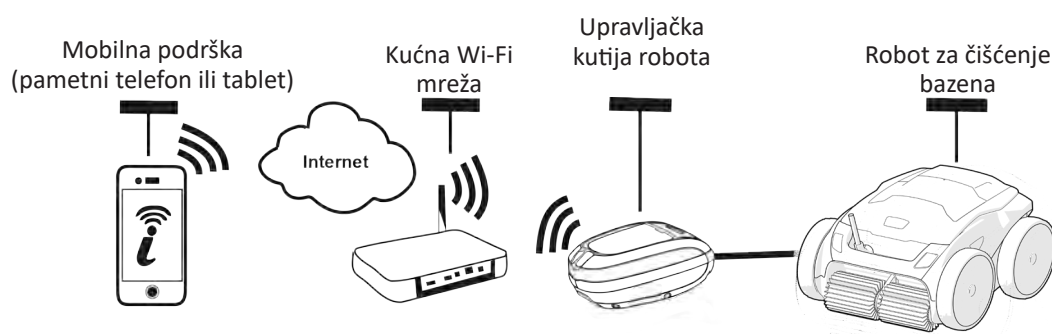

Aplikacija iAquaLink™ dostupna je na sustavima iOS i Android.

S aplikacijom iAquaLink™ možete kontrolirati robot s bilo kojeg mjesta u bilo kojem trenutku i iskoristiti napredne funkcije poput funkcija dodatnih programiranja i dijagnostičke pomoći.

3.2 I Prva konfiguracija robota













Prije nego što počnete s instaliranjem aplikacije, obavezno napravite sljedeće:



- Priključite upravljačku kutiju u utičnicu,
- Uronite robot u bazen,
- Koristite pametni telefon ili tablet s Wi-Fi-jem,
- Koristite Wi-Fi mrežu s dovoljno jakim signalom za spajanje s upravljačkom kutijom robota: Wi-Fi signal mora biti dostupan na mjestu na kojem se robot koristi. U suprotnom, koristite tehničko rješenje koje omogućuje pojačavanje postojećeg signala.
- Neka lozinka kućne Wi-Fi mreže bude na dohvat ruke.













- Preuzmite aplikaciju iAquaLink™ iz trgovine App Store (iOS) ili Google Play Store (Android).

<p>1</p>  <ul style="list-style-type: none">• Prijavite se ili se registrirajte.	<p>2</p>  <ul style="list-style-type: none">• Pritisnite na ikonu + za dodavanje novog uređaja.	<p>3</p>  <ul style="list-style-type: none">• Odaberite „Robot za čišćenje bazena“.
--	---	---

<p>4</p>  <ul style="list-style-type: none"> • Pritisnite gumb  na upravljačkoj kutiji kako biste aktivirali Bluetooth™ i pristupite uparivanju. 	<p>5</p>  <ul style="list-style-type: none"> • LED  indikator treperi za vrijeme uparivanja. • Poruka na ekranu označava da je veza Bluetooth™ između upravljačke kutije i pametnog telefona ispravno uspostavljena. LED indikator  neprekidno svijetli. (*) 	<p>6</p>  <ul style="list-style-type: none"> • Odaberite kućnu Wi-Fi mrežu.
<p>7</p>  <ul style="list-style-type: none"> • Unesite lozinku Wi-Fi mreže. 	<p>8</p>  <ul style="list-style-type: none"> • LED  indikator treperi za vrijeme uparivanja. • Poruka na ekranu označava da je veza Wi-Fi ispravno uspostavljena između upravljačke kutije i kućne mreže. (*) • LED indikator  zasvijetli neprekidno i gasi  se. 	<p>9</p>  <ul style="list-style-type: none"> • Personalizirajte ime robota radi njegova lakšeg pronalaženja. • Na stranici „Moji uređaji“, kliknite na robot za pristup kontrolnim funkcijama putem aplikacije iAqualink™.

i (*): Ako se pojavi poruka o grešci ili spajanje još uvijek nije uspješno, pogledajte tabelu čl. „5.3 I Dijagnostička pomoć za povezivanje na aplikaciju iAqualink™“.

➤ 3.3 I Funkcije koje su dostupne u aplikaciji

Simbol	Oznaka	RA 63 -- iQ Alpha 63 iQ Bio	RA 65 -- iQ	RA 67-- iQ RA 68-- iQ RA 69-- iQ
	Pokretanje / zaustavljanje uređaja	✓	✓	✓
	Način Vađenje iz vode „Lift System“	✓	✓	✓
	Odabrali način čišćenja	✓	✓	✓
	Način rada „Samo dno“	✓	✓	✓
	Način Smart (optimizirano čišćenje dna, stijenki i vodene linije)	✓	✓	✓
	Intenzivni način rada „Dno, stijenke i vodena linija“		✓	✓
	Način Samo vodena linija			✓
	Skratiti ili produljiti trajanje čišćenja (+/- 15 minuta)		✓	✓
	Indikator "Filtar pun"	✓	✓	✓
	Način daljinskog upravljanja		✓	✓
	Spot Clean (ciljano čišćenje 1 m ²)			✓
	Programiranje 7-dnevnih ciklusa čišćenja		✓	✓
	Prikaz temperature vode			✓

✓: dostupno

*funkcije se mogu mijenjati ovisno o ažuriranjima aplikacije.

➤ 3.4 I Upravljanje putem aplikacije



Prije upravljanja robotom pomoću aplikacije, obavezno učinite sljedeće:

- Priključite upravljačku kutiju u utičnicu,
- Uronite robot u bazen.

HR

3.4.1 Programiranje i upravljanje ciklusima čišćenja

Pomoću aplikacije:

- Pokrenite, zaustavite čišćenje;
- Provjerite preostalo vrijeme čišćenja ciklusa koji je u tijeku (prikaz u satima i minutama);
- Produljiti, skratiti trajanje čišćenja za sekvence od 15 minuta (ovisno o modelu);
- Odabir unaprijed snimljenih načina čišćenja



- Novi način čišćenja aktivirat će se pri čišćenju koje je u tijeku i u svim budućim ciklusima.
- Trajanje ciklusa čišćenja može varirati ovisno o odabranim parametrima.

- Programirati cikluse čišćenja (dani i sati) (ovisno o modelu); Ciklusi čišćenja mogu se programirati tako da se ponavljaju, moguće je samo jedno programiranje dnevno;
- Provjeriti temperaturu vode u bazenu tijekom ciklusa čišćenja (ovisno o modelu);

Robot koji radi mjeri temperaturu vode.





- Kad se robot nalazi na dnu bazena, normalno je primijetiti temperaturnu razliku između temperature koju mjeri robot i temperature izmjerene termometrom postavljenim na površini bazena ili izmjerene nekim drugim uređajem.

3.4.2 Pomoć pri vađenju iz vode „Funkcija Lift System“



- Funkciju Lift System aktivirajte samo ako je robot vidljiv.

- Iz aplikacije, pritisnite  za korištenje funkcije Lift System (vidjeti čl. „2.6.1 Automatski način rada „LIFT SYSTEM““).
- Pritisnite strelice za označavanje smjera da biste okrenuli robot udesno ili ulijevo.
- Kada je robot ispred željene stijenke, pritisnite gumb , kako biste ga pokrenuli prema naprijed do stijenke.

3.4.3 Način daljinskog upravljanja (ovisno o modelu)

Robot se može usmjeravati pomoću pametnog telefona ili tableta kao daljinskog upravljača.



- Daljinsko upravljanje aktivirajte samo ako je robot vidljiv.

- Za usmjeravanje robota moguće je koristiti 2 načina (ovisno o opremi):

„Način joystick“: Dodirnite ikone za usmjeravanje robota za kretanje prema naprijed, kretanje unatrag te zaskretanje ulijevo ili udesno.

„Kinetički način“: Usmjerite robot naginjući mobilnu podršku prema gore (kretanje unatrag), prema dolje (kretanje naprijed), ulijevo (skretanje ulijevo), udesno (skretanje udesno).

- Za lokalizirano čišćenje koristite funkciju „Lokalizirano čišćenje“ (ovisno o modelu): aktiviranjem ove funkcije robot čisti zonu ispred sebe na 1m².



- Ako je vrijeme odgovora robota relativno dugo nakon radnje zatražene u aplikaciji, provjerite signal Wi-Fi mreže, vidjeti čl. „3.2 I Prva konfiguracija robota“.

3.4.4 Poruke o pogrešci

- Ako se detektira greška, prikazat će se simbol upozorenja .

Pritisnite simbol upozorenja  za prikaz rješenja za rješavanje problema, **vidjeti čl. „5.2 I Upozorenja za korisnike”**. Pritisnite **Effacer Erreur** (Obriši grešku) ako mislite da ste riješili problem, ili odaberite **OK** ako želite ostaviti robot u načinu greške i dijagnosticirati problem kasnije.

3.4.5 Izbornik „Postavke”

U bilo kojem trenutku moguće je promijeniti neke postavke konfiguracije dodirrom ikone **Postavke**.



4 Održavanje



Kako biste izbjegli ozbiljne ozljede:

- Odspojite robot iz struje.

4.1 | Čišćenje robota

- Uređaj treba redovito čistiti čistom vodom i blagim sapunom. Nemojte upotrebljavati otapalo.
- Uređaj isperite s puno čiste vode.
- Nemojte svoj uređaj ostavljati da se suši na suncu na rubu bazena.



Savjet: zamijenite filtar i četke svake 2 godine

Preporučuje se zamjena filtra i četki svake 2 godine kako bi se očuvala funkcionalnost uređaja i zajamčila njegova optimalna razina performansi.

4.2 | Filtar očistite čim se uređaj izvadi iz vode

- U slučaju začepjenja filtra, očistite ga otopinom kiseline (primjerice, bijeli ocat). Preporučuje se to učiniti najmanje jednom godišnje jer se filtar začepi ako se ne koristi nekoliko mjeseci (zimsko razdoblje).

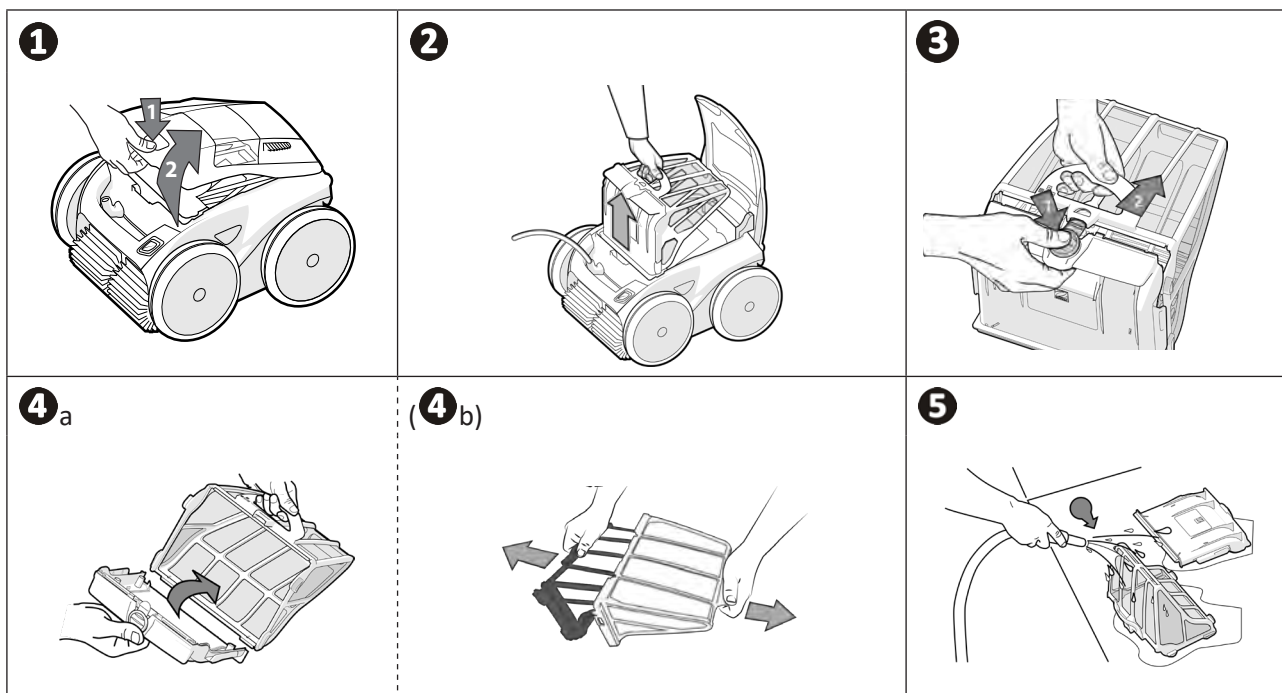

Savjet: Kontrolirajte stanje indikatora „pun filtar“



Kad se LED žarulja upali, preporučuje se čišćenje filtra.

➤ 4.3 I Čišćenje propelera



Kako biste izbjegli ozbiljne ozljede:

- Odspojite robot iz struje.
- Obavezno nosite rukavice za održavanje propelera .

- Odvijte vijak rešetke (vidjeti sliku **1**).
- Skinite rešetku (vidjeti sliku **2**).
- Pažljivo skinite zaštitu (vidjeti sliku **3**).
- Pri uklanjanju propelera obavezno nosite rukavice. Pažljivo pridržite drugi kraj propelera i povucite ga (pogledajte sliku **4**).
- Izvadite otpad (kosu, lišće, kamenčiće...) koji bi mogao ometati rad propelera.

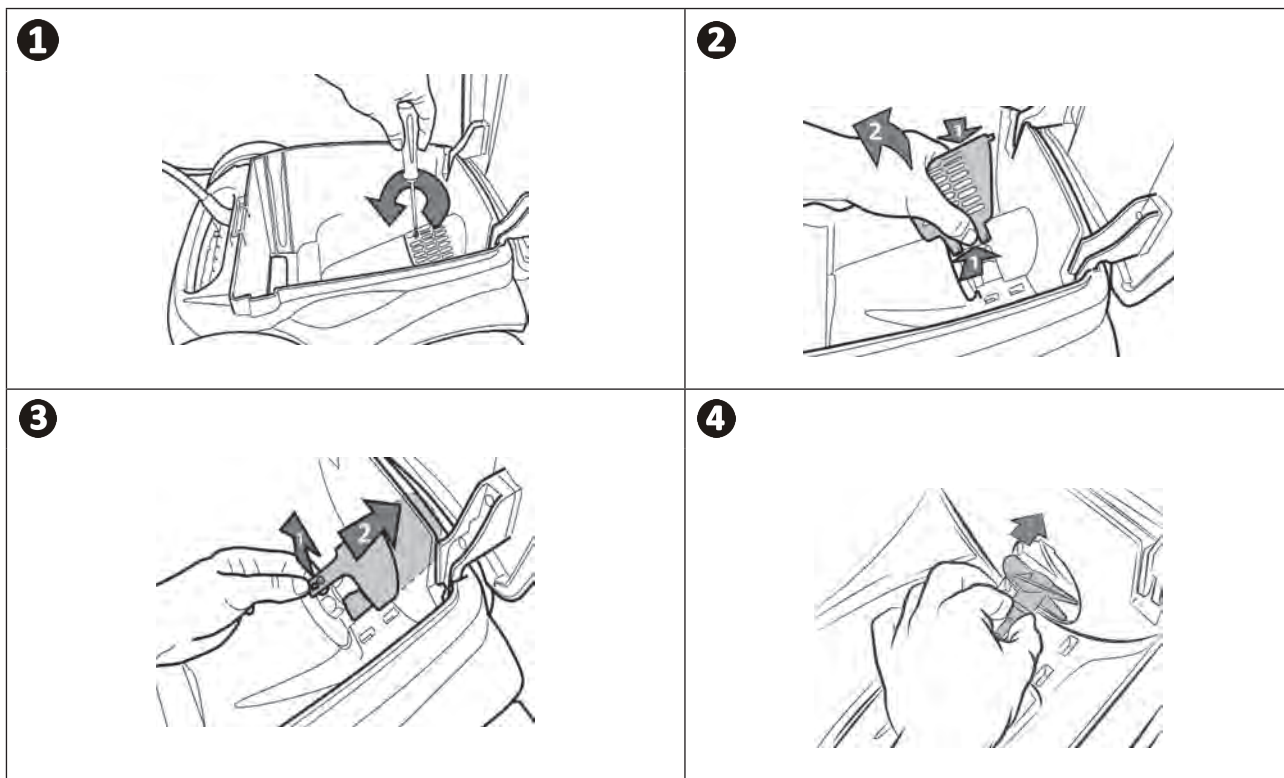

➤ 4.4 I Zamjena četki

Jesu li četke istrošene?

- Zamijenite četke ako su pokazatelji istrošenosti slični slučaju **B**:

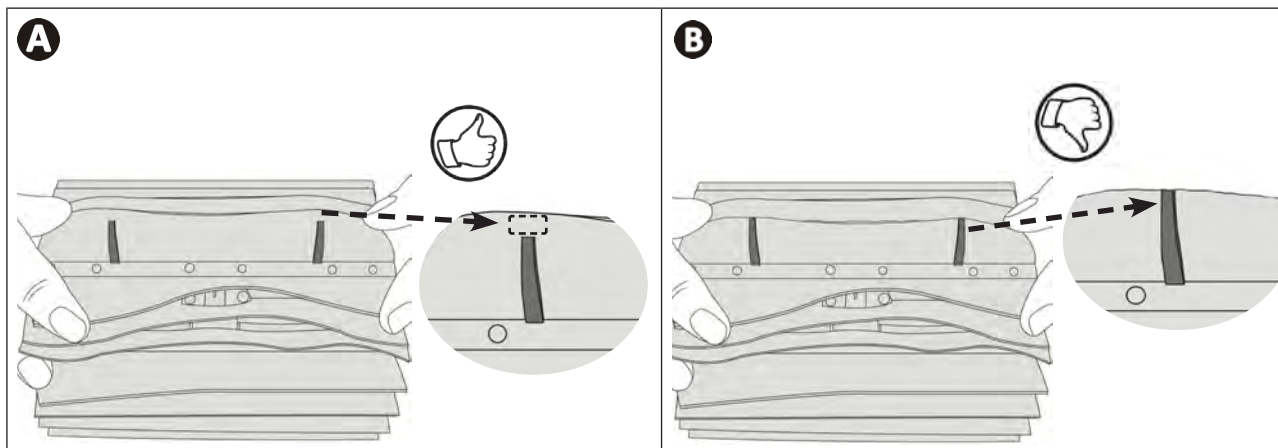

HR

Skinite istrošene četke

- Izvadite jezičke iz otvora u kojima su pričvršćeni, a zatim izvucite četke.

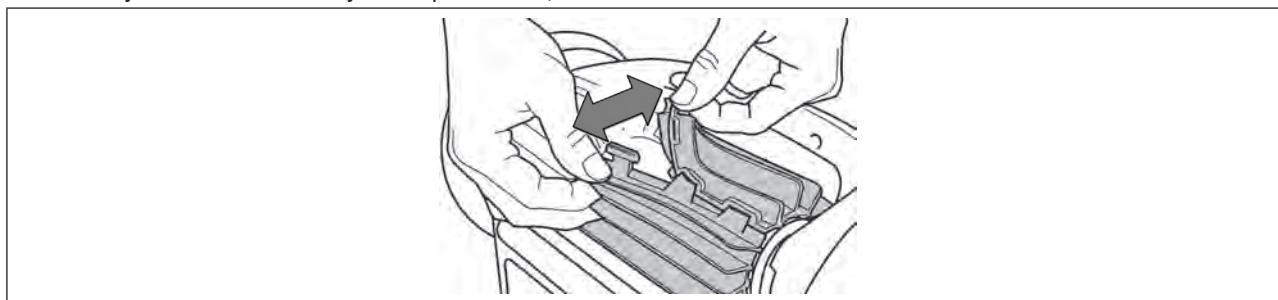

Postavite nove četke

- Uvucite rub bez jezičaka ispod držača četke (vidjeti sliku **1**).
- Omotajte četku oko njezina držača, ugurajte jezičke u otvore za pričvršćivanje i povucite kraj svakog jezička tako da njegov rub prođe kroz utor (vidjeti sliku **2**).
- Odrežite jezičke škarama tako da budu poravnati s ostalim lamelama (vidjeti sliku **3**).

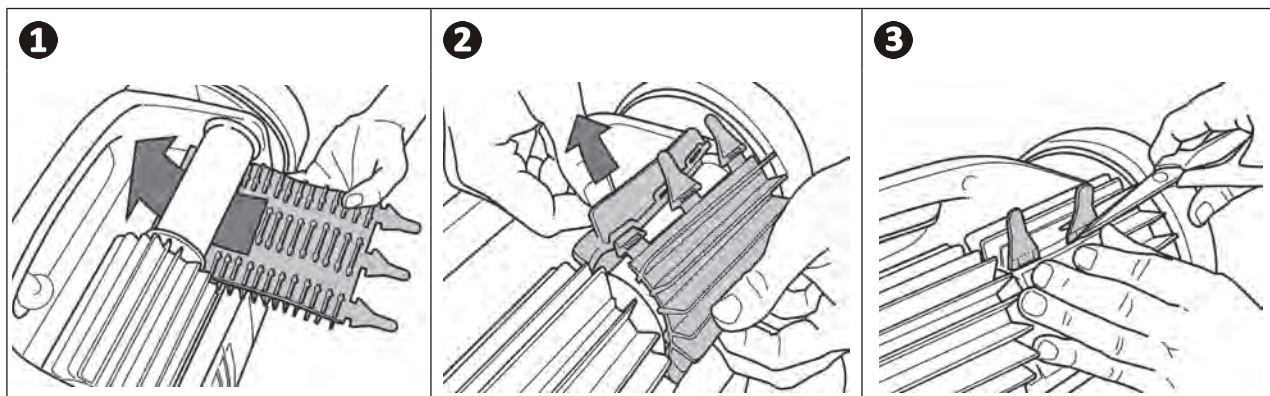

➤ 4.5 I Zamjena guma

Skinite istrošene gume

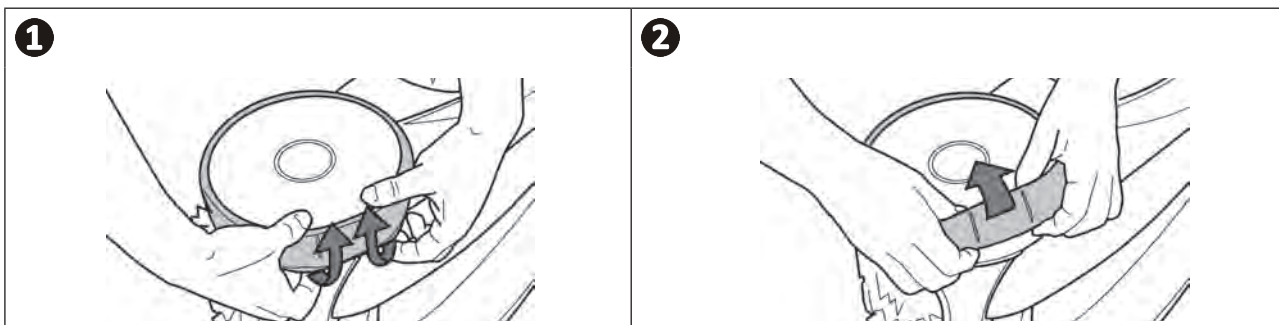

Postavite nove gume

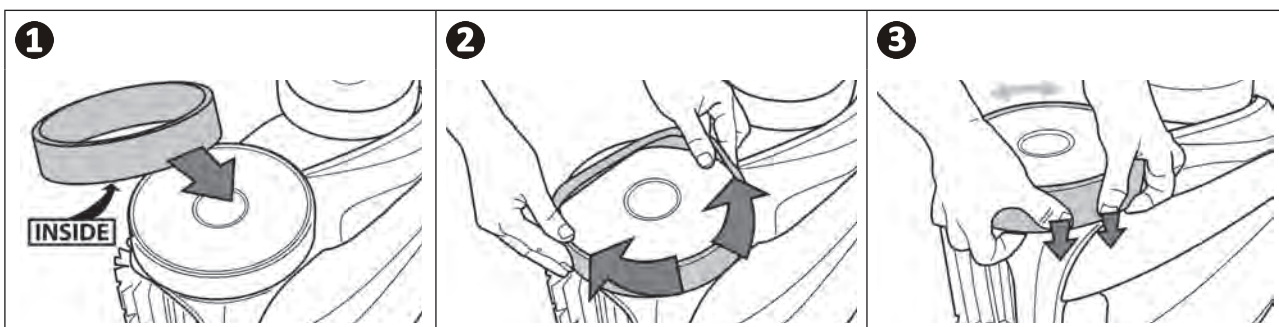





5 Rješavanje problema



- Prije kontaktiranja distributera, pozivamo vas da provedete jednostavne provjere u slučaju kvara uz pomoć sljedećih tabela.
- Ako se problem javlja i dalje, obratite se prodavaču
-  : radnje koje smije obavljati za to kvalificiran tehničar.

HR









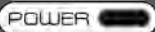

5.1 I Problemi u funkcioniranju robota



Jedan dio bazena nije dobro očišćen	<ul style="list-style-type: none"> • Ponovite etape uranjanja (vidjeti poglavlje čl. „2.1 I Uranjanje robota u bazen”) mijenjajući mjesto uranjanja u bazenu dok ne nađete optimalno mjesto.
Uređaj nije dobro sjeo na dnu bazena	<ul style="list-style-type: none"> • U trupu robota još uvijek ima zraka. Ponovite etape uranjanja (vidjeti čl. „2.1 I Uranjanje robota u bazen”). • Filtar je pun ili prljav: očistite ga čistom vodom. U slučaju začepljenja filtra, očistite ga otopinom kiseline (primjerice, bijeli ocat). Zamijenite filtara ako je potrebno. • Propeler je oštećen: 
Uređaj se više ne penje duž stijenki kao na početku	<p>U načinu rada Dno / Stijenka / Linija vode, robot se ne penje sustavno na stijenku. Učestalost se mijenja tijekom ciklusa. Normalno je da se na početku ciklusa ne penje silovito. Kako biste utvrdili penje li se robot učinkovito na stijenke potrebno je ga je pratiti kako radi dvadesetak minuta.</p> <ul style="list-style-type: none"> • Filtar je pun ili prljav: očistite ga čistom vodom. U slučaju začepljenja filtra, očistite ga otopinom kiseline (primjerice, bijeli ocat). Zamijenite filtara ako je potrebno. • Obloge za kotače su istrošene: zamijeniti ih. • Iako bazenska voda izgleda bistra, u vašem bazenu prisutne su mikroskopske alge koje nisu vidljive golim okom, a zbog kojih su stijenke skliske i sprječavaju penjanje uređaja. Pristupite hiperkloriranju i lagano spustite pH vrijednost. Ne ostavljajte uređaj u vodi za vrijeme postupka hiperkloriranja.
Prilikom pokretanja, uređaj ne obavlja nikakav pokret	<ul style="list-style-type: none"> • Provjerite ima li utičnica upravljačke kutije napajanje. • Provjerite je li pokrenut ciklus čišćenja i jesu li indikatorske lampice upaljene.
Kabel se zapetljava	<ul style="list-style-type: none"> • Ne odmotavajte cijelu duljinu kabela u bazenu. • Odmotajte u bazenu potrebnu duljinu kabela, a ostatak kabela razvucite uz rub bazena.
Upravljačka kutija ne reagira ni na jedno pritiskanje tipke	<ul style="list-style-type: none"> • Isključite kabel za napajanje iz utičnice, pričekajte 10 sekundi i ponovno priključite kabel za napajanje.
Postoji temperaturna razlika između temperature koja je navedena u aplikaciji iAquaLink™ i temperature izmjerene drugim termometrom ili drugim uređajem.	<ul style="list-style-type: none"> • Kad se robot nalazi na dnu bazena, normalno je primijetiti temperaturnu razliku između temperature koju mjeri robot i temperature izmjerene termometrom postavljenim na površini bazena ili izmjerene nekim drugim uređajem.
LED žarulja senzora je ugašena dok robot radi.	<ul style="list-style-type: none"> • Obratite se vašem distributeru  za provjeru statusa senzorske jedinice.

Ako se problem javlja i dalje, obratite se prodavaču: 

5.2 I Upozorenja za korisnike

- Kôdovi grešaka prikazuju se istodobno na upravljačkoj kutiji i u aplikaciji iAquaLink™.
- Slijedite niže navedena predložena rješenja za rješavanje problema, ona su također dostupna u aplikaciji iAquaLink™: pritisnuti  kada se pojavi kôd greške.

Prikaz na upravljačkoj kutiji		Prikaz u aplikaciji iAquaLink™	Rješenja
Kôd greške (ovisno o modelu)	LED žarulja treperi (ovisno o modelu) 		
Er: 01	 x 3	Motor pumpe	<ul style="list-style-type: none"> • Provjerite da nečistoće ili kabel ne sprječavaju četke da se slobodno okreću. • Provjerite da ništa ne pravi smetnje u području spajanja kabela. • Svaki kotač okrenite za četvrtinu okretaja u istom smjeru dok ne postignete pravilnu rotaciju • Ako to ne riješi problem, za kompletnu dijagnozu kvara obratite se svojem distributeru.
Er: 02 Er: 03	 x 2	Vučni motor desno Vučni motor lijevo	<ul style="list-style-type: none"> • Provjerite da nečistoće ili dlake ne blokiraju propeler. • Pažljivo očistite filter. • Ako to ne riješi problem, za kompletnu dijagnozu kvara obratite se vašem distributeru.
Er: 04	 x 3	Potrošnja motora pumpe	<ul style="list-style-type: none"> • Provjerite da nečistoće ili kabel ne sprječavaju četke da se slobodno okreću. • Provjerite da ništa ne pravi smetnje u području spajanja kabela. • Svaki kotač okrenite za četvrtinu okretaja u istom smjeru dok ne postignete pravilnu rotaciju • Ako to ne riješi problem, za kompletnu dijagnozu kvara obratite se vašem distributeru.
Er: 05 Er: 06	 x 2	Potrošnja vučni motor desno Potrošnja vučni motor lijevo	<ul style="list-style-type: none"> • Ugasiti robot. • Pažljivo očistite filter. • Vratite ga u vodu protresujući ga kako bi se oslobodili mjhurići zraka. • Ponovno pokrenite ciklus. • Ako to ne riješi problem, za kompletnu dijagnozu kvara obratite se vašem distributeru.
Er: 07 Er: 08	 x 3	Robot izvan vode	<ul style="list-style-type: none"> • Isključite robot iz napajanja i ponovno ga priključite. • Provjerite je li kabel dobro spojen na upravljačku kutiju. • Provjerite da ništa ne pravi smetnje u području spajanja kabela. • Ako to ne riješi problem, za kompletnu dijagnozu kvara obratite se vašem distributeru.
Er: 10	 x 1	Komunikacija	<ul style="list-style-type: none"> • Obratite se vašem distributeru za provjeru statusa senzorske jedinice.
Er: 11	 x 4	Senzorska jedinica	<ul style="list-style-type: none"> • Upravljačku kutiju isključite s napajanja na najmanje 15 sekundi. • Zatvorite aplikaciju iAquaLink™. • Upravljačku kutiju spojite na robot. • Upravljačku kutiju priključite na napajanje. • Provjerite je li upravljačka kutija ispravno spojena na Wi-Fi mrežu (LED indikator  svijetli). • Ako se poruka „PrOG“ ne prikazuje ili ako LED indikator  ne treperi ubrzano (ovisno o modelu), otvorite aplikaciju iAquaLink™, odaberite robot i kliknite na „Mettre à jour“ („Ažuriraj“).
Er: 12	 x 5	Ažuriranje nije uspelo ili je nepotpuno	

Prikaz na upravljačkoj kutiji		Prikaz u aplikaciji iAquaLink™	Rješenja
Kôd greške (ovisno o modelu)	LED žarulja treperi (ovisno o modelu) 		
PrOG	 vrlo brzo	Ažuriranje u tijeku	<ul style="list-style-type: none"> Pričekajte završetak ažuriranja. Nemojte otpajati upravljačku kutiju.
N/A (nije primjenjivo)	N/A (nije primjenjivo)	Greška u spajanju	<ul style="list-style-type: none"> Kontrolirati status Bluetooth/ WiFi LED žarulja upravljačke kutije i slijediti etape opisane u tablici čl. „5.3 Dijagnostička pomoć za povezivanje na aplikaciju iAquaLink™“.
N/A (nije primjenjivo)	N/A (nije primjenjivo)	Na popisu "Moji uređaji" pojavljuje se crvena točka	<ul style="list-style-type: none"> Uređaj nije priključen ili nije spojen na kućnu Wi-Fi mrežu. Ako je točka crvena dok je upravljačka kutija priključena, a ikone Bluetooth / WiFi su upaljene, u tom slučaju osvježite zaslon (klizanjem prsta odozgo nadolje). Ako točka postane zelena: uređaj je spreman za uporabu.

Ako se problem javlja i dalje, obratite se prodavaču: 

Izbrisati kôd greške







S upravljačke kutije



- Nakon što ste slijedili rješenja za rješavanje problema, pritisnite bilo koju tipku za brisanje kôda greške (osim gumba ).

U aplikaciji iAquaLink™:

- Nakon što ste slijedili rješenja za rješavanje problema, pritisnite **Effacer Erreur** (Izbrisati grešku) ili pritisnite **OK** da obavite etape rješavanja problema kasnije.

5.3 I Dijagnostička pomoć za povezivanje na aplikaciju iAquaLink™

Status upravljačke kutije	Mogući uzroci	Rješenja		
<ul style="list-style-type: none"> LED žarulja  treperi. 	<ul style="list-style-type: none"> Upravljačka kutija je spojena na usmjerivač ali ne i na cloud poslužitelj (LAN spojen, WEB nije spojen). 	<p>Obratite se pružatelju internetskih usluga.</p> <ul style="list-style-type: none"> Odspojite iz napajanja kućni Wi-Fi uređaj na 10 sekundi. Ponovno spojite na napajanje kućni Wi-Fi uređaj i provjerite svijetle li LED žarulje. Provjerite internetsku vezu - mreža bi mogla biti u kvaru. 		
	<ul style="list-style-type: none"> Usmjerivač 5Ghz nije kompatibilan. 	<ul style="list-style-type: none"> Zamijenite usmjerivač. 		
	<ul style="list-style-type: none"> Verzija aplikacije je zastarjela 	<ul style="list-style-type: none"> Ažurirajte verziju aplikacije. 		
<ul style="list-style-type: none"> Sve LED žarulje su ugašene. 	<ul style="list-style-type: none"> Svjetlina vrlo jaka. 	<ul style="list-style-type: none"> Pokrijte uređaj da biste ga zaštitili od sunčeve svjetlosti i provjerite da li se svjetla pale. 		
	<ul style="list-style-type: none"> Upravljačka kutija odspojena iz napajanja. 	<ul style="list-style-type: none"> Spojiti upravljačku kutiju na napajanje (vidjeti čl. „2.2 I Priklučivanje električnog napajanja”). 		
	<ul style="list-style-type: none"> Prekid napajanja strujom. 	<ul style="list-style-type: none"> Provjerite je li prekidač pod naponom. Provjerite napaja li se utičnica električnom strujom priključivanjem nekog drugog uređaja. 		
	<ul style="list-style-type: none"> Prekid internetske veze. 	<ul style="list-style-type: none"> Provjerite internetsku vezu - mreža bi mogla biti u kvaru. 		
<ul style="list-style-type: none"> LED žarulja  je ugašena. 	<ul style="list-style-type: none"> Prekid internetske veze. Slab Wi-Fi signal*. 	<ul style="list-style-type: none"> Provjerite internetsku vezu - mreža bi mogla biti u kvaru. Provjerite je li dovoljno jak Wi-Fi signal. Postoji više načina provjere snage Wi-Fi signala: <ul style="list-style-type: none"> Isključite s napajanja kućni Wi-Fi usmjerivač (box) i ponovno ga priključite. Pomoću prijenosnog računala idite na upravljačku ploču da biste vidjeli status mrežnih veza. Provjerite jačinu signala bežične Wi-Fi mreže na prijenosnom računalu promatrajući status upravljačke kutije. Pomoću pametnog telefona ili tableta, instalirajte aplikaciju iAquaLink™. Provjerite jačinu signala bežične Wi-Fi mreže na mobilnoj podršci promatrajući status upravljačke kutije. Ako je Wi-Fi mreža slaba, predvidite instalaciju Wi-Fi repetitora. Koristite aplikaciju posvećenu Wi-Fi analizi: postoji ih nekoliko u iOS-u ili Androidu. 		
		<ul style="list-style-type: none"> LED žarulja  svijetli ali ne postoji (ili je loša) Wi-Fi veza. Poruka "Erreur Connexion" (Greška u spajanju) prikazuje se na zaslonu aplikacije iAquaLink™. 	<ul style="list-style-type: none"> Upravljačka kutija je previše udaljena od kućnog Wi-Fi uređaja. 	<ul style="list-style-type: none"> Prilikom prve konfiguracije, postavite upravljačku kutiju robota što bliže kućnom Wi-Fi usmjerivaču. Ne koristite produžni kabel (vidjeti čl. „2.2 I Priklučivanje električnog napajanja”), zatim ponovite etape konfiguracije (vidjeti čl. „3.2 I Prva konfiguracija robota”): <ul style="list-style-type: none"> Kada se LED žarulja  upali, priključite upravljačku kutiju na napajanje u blizini bazena. Ako LED žarulja  više ne svijetli, ponovno priključite upravljačku kutiju na napajanje što je moguće bliže kući. Ako LED žarulja  i dalje ne svijetli, predvidite instalaciju Wi-Fi repetitora.

Status upravljačke kutije	Mogući uzroci	Rješenja
<ul style="list-style-type: none"> LED žarulja  svijetli i poruka "PROG" se prikazuje (ovisno o modelu). Informacija se prikazuje u aplikaciji. Gumbi se ne mogu aktivirati. LED žarulja  ne svijetli za vrijeme tog postupka. 	<ul style="list-style-type: none"> U tijeku je ažuriranje softvera. 	<ul style="list-style-type: none"> Pričekajte završetak ažuriranja. Ne odspajajte kabel za napajanje iz robota tijekom ažuriranja.

***Slab Wi-Fi signal može biti povezan s nekoliko razloga**



- Udaljenost između usmjerivača (box) i upravljačke kutije robota,
- Tip usmjerivača (box),
- Broj zidova koji razdvajaju usmjerivač (box) i upravljačku kutiju robota,
- Pružatelj internetskih usluga,
- itd...

5.4 I Ažuriranje povezanih robota

Povezani roboti mogu primiti ažuriranja kako bi nadogradili novorazvijene funkcije ili nadogradnje proizvoda. Te nadogradnje nisu sustavno vidljive korisniku.



Upravljanje robotom iz aplikacije nije moguće sve dok se ne završi instaliranje ažuriranja.

Kad je ažuriranje dostupno (vidljivo je u aplikaciji iAquaLink™, vidjeti sliku 1) ovo su neke od preporuka što učiniti prije nego pritisnete gumb za pokretanje instalacije:

- Robot i upravljačku kutiju stavite što je moguće bliže kućnom Wi-Fi preusmjerivaču;
- Provjerite je li kvaliteta Wi-Fi signala ispravna;
- Ostavite upravljačku kutiju priključenu na napajanje i robot spojen na upravljačku kutiju sve do kraja instalacije;
- Upravljačka kutija mora biti priključena na kućnu Wi-Fi mrežu o aplikacija iAquaLink™ mora biti otvorena.

Pokretanje ažuriranja:

- Pritisnite gumb (vidjeti sliku 1) za pokretanje instalacije putem aplikacije iAquaLink™;
- Instalacija je pokrenuta, prikazuje se poruka (vidjeti sliku 2); dok traje ažuriranje nije moguće pokrenuti ciklus čišćenja. Ažuriranje općenito traje 10 do 20 minuta;
- Kad ažuriranje završi prikazuje se poruka (vidjeti sliku 3).
- Ako instalacija ne uspije ni nakon 60 minuta prikazuje se poruka (vidjeti sliku 4), vidjeti čl. „5.2 I Upozorenja za korisnike“).

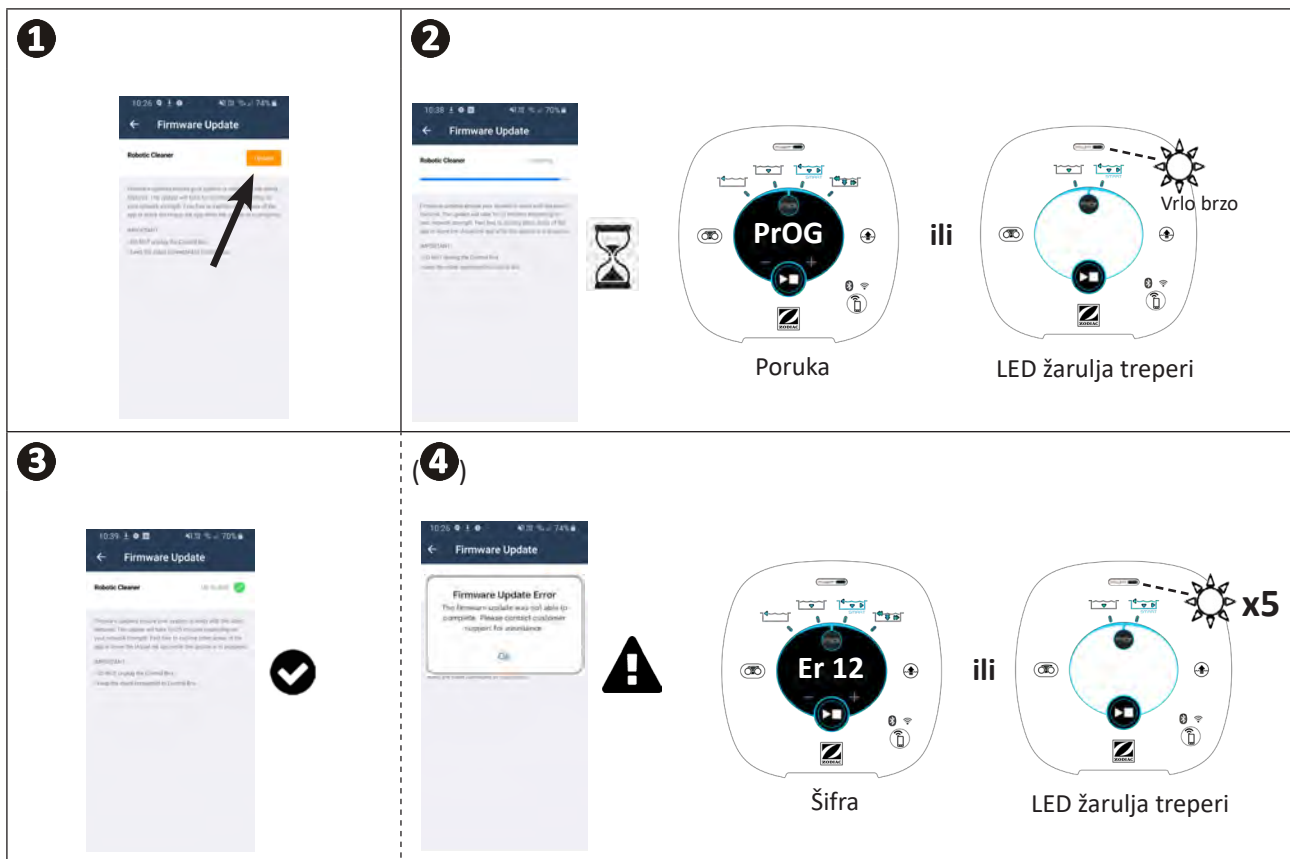

* poruke aplikacije iAquaLink™ mogu se mijenjati.



Recikliranje

Ovaj simbol koji zahtijeva europska direktiva o otpadnoj električnoj i elektroničkoj opremi (OEEO) 2012/19/UE znači da se vaš uređaj ne smije baciti u kućni otpad. On se prikuplja odvojeno u svrhu ponovne uporabe, recikliranja ili oporabe. Ako sadrži tvari koje su potencijalno opasne za okoliš, one će se eliminirati ili neutralizirati. Informacije o recikliranju zatražite od svojeg distributera.

Vaš distributer
Your retailer

Model uređaja
Appliance model

Serijski broj
Serial number

Za više informacija, registraciju proizvoda i podršku klijentima:
For more information, product registration and customer support:

www.zodiac.com

