

## eXO® / eXO® iQ (LS) GenSalt OT

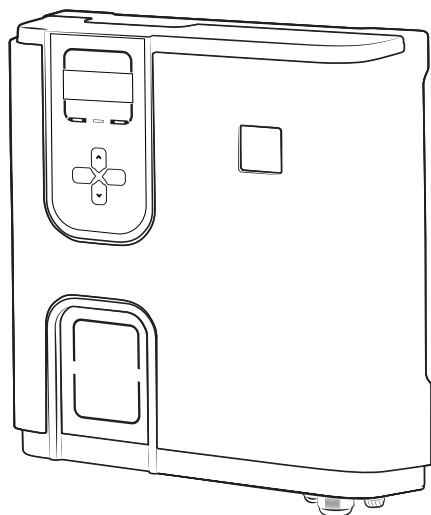

**Notice d'installation et d'utilisation** - Français  
Electrolyseur au sel, Régulation pH/Redox  
Instructions originales

**FR**

## pH Link / Dual Link

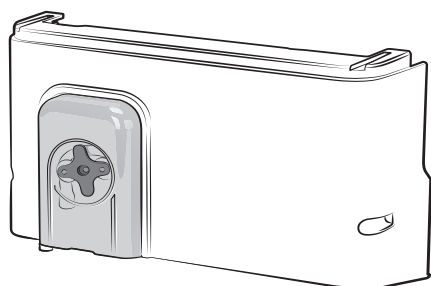

More documents on:  
[www.zodiac.com](http://www.zodiac.com)

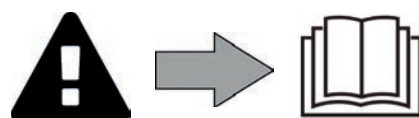



# AVERTISSEMENTS

## AVERTISSEMENTS GÉNÉRAUX

- Le non-respect des avertissements pourrait causer des dommages à l'équipement de la piscine ou entraîner de graves blessures, voire la mort.
- Seule une personne qualifiée dans les domaines techniques concernés (électricité, hydraulique ou frigorifique), est habilitée à pratiquer cette procédure. Le technicien qualifié intervenant sur l'appareil doit utiliser/porter un équipement de protection individuel (tels que lunettes de sécurité, gants de protection, etc...) afin de réduire tout risque de blessure qui pourrait survenir lors de l'intervention sur l'appareil.
- Avant toute intervention sur la machine, s'assurer que celle-ci est hors tension et consignée.
- L'appareil est destiné à un usage spécifique pour les piscines ; il ne doit être utilisé pour aucun autre usage que celui pour lequel il a été conçu.
- Il est important que l'appareil soit manipulé par des personnes compétentes et aptes (physiquement et mentalement), ayant reçu au préalable des instructions d'utilisation. Toute personne ne respectant pas ces critères ne doit pas approcher de l'appareil, sous peine de s'exposer à des éléments dangereux.
- Cet appareil n'est pas prévu pour être utilisé par des personnes (y compris les enfants) dont les capacités physiques, sensorielles ou mentales sont réduites, ou des personnes dénuées d'expérience et de connaissance, sauf si elles ont pu bénéficier, par l'intermédiaire d'une personne responsable de leur sécurité, d'une surveillance ou d'instructions préalables concernant l'utilisation de l'appareil. Il convient de surveiller les enfants pour s'assurer qu'ils ne jouent pas avec l'appareil.
- Cet appareil peut être utilisé par des enfants à partir de 8 ans et par des personnes ayant des capacités physiques, sensorielles ou mentales, réduites ou un manque d'expérience et de connaissances si elles sont surveillées ou si elles ont reçu des instructions concernant l'utilisation de l'appareil en toute sécurité, et si elles comprennent les risques. Les enfants ne doivent pas jouer avec cet appareil. Le nettoyage et la maintenance par l'utilisateur ne doivent pas être effectués par des enfants sans surveillance.
- L'installation de l'appareil doit être réalisée conformément aux instructions du fabricant et dans le respect des normes locales en vigueur. L'installateur est responsable de l'installation de l'appareil et du respect des réglementations nationales en matière d'installation. En aucun cas le fabricant ne pourra être tenu pour responsable en cas de non-respect des normes d'installation locales en vigueur.
- Pour toute autre action que l'entretien simple par l'utilisateur décrit dans cette notice, le produit doit être entretenu par un professionnel qualifié.
- Toute mauvaise installation et/ou utilisation peut entraîner des dégâts matériels, ou corporels sérieux (pouvant entraîner un décès),
- Tout matériel, même franco de port et d'emballage, voyage aux risques et périls du destinataire. Celui-ci doit faire des réserves écrites sur le bordereau de livraison du transporteur s'il constate des dommages provoqués au cours du transport (confirmation sous 48 heures par lettre recommandée au transporteur). Dans le cas d'un appareil contenant du fluide frigorigène, s'il a été renversé, émettre des réserves par écrit auprès du transporteur.
- En cas de dysfonctionnement de l'appareil : ne pas tenter de réparer l'appareil par vous-même et contacter un technicien qualifié.
- Se référer aux conditions de garantie pour le détail des valeurs de l'équilibre de l'eau admises pour le fonctionnement de l'appareil.
- Toute désactivation, élimination ou contournement de l'un des éléments de sécurité intégrés à l'appareil annule automatiquement la garantie, tout comme l'utilisation de pièces de remplacement provenant d'un fabricant tiers non autorisé.
- Ne pas vaporiser d'insecticide ou autre produit chimique (inflammable ou non-inflammable) vers l'appareil, il pourrait détériorer la carrosserie et provoquer un incendie.
- Ne pas toucher au ventilateur ni aux pièces mobiles et ne pas avoir de tige ni vos doigts à proximité des pièces mobiles pendant le fonctionnement de l'appareil. Les pièces mobiles peuvent entraîner des blessures graves, voire mortelles.

## AVERTISSEMENTS LIES A DES APPAREILS ÉLECTRIQUES

- L'alimentation électrique de l'appareil doit être protégée par un dispositif de protection à courant différentiel résiduel de 30 mA dédié, en conformité avec les normes en vigueur du pays d'installation.
- Ne pas utiliser de rallonge pour brancher l'appareil ; connecter l'appareil directement à un circuit d'alimentation adapté.
- Avant toute opération, vérifier que :
  - La tension indiquée sur la plaque signalétique de l'appareil correspond bien à celle du réseau,
  - Le réseau d'alimentation convient à l'utilisation de l'appareil, et qu'il dispose d'une prise à la Terre,
  - La fiche d'alimentation (le cas échéant) s'adapte à la prise de courant.
- En cas de fonctionnement anormal, ou de dégagement d'odeur de l'appareil, arrêtez-le immédiatement, débrancher son alimentation et contacter un professionnel.
- Avant d'opérer tout entretien ou maintenance sur l'appareil, vérifier qu'il est mis hors tension et entièrement déconnecté de l'alimentation électrique.
- Ne pas débrancher et rebrancher l'appareil en cours de fonctionnement.
- Ne pas tirer sur le câble d'alimentation pour le débrancher.
- Si le câble d'alimentation est abîmé, il ne doit être remplacé que par le fabricant, un représentant autorisé ou un atelier de réparation.
- Ne pas réaliser d'entretien ou de maintenance de l'appareil les mains mouillées ou si l'appareil est mouillé.
- Avant de connecter l'appareil à la source d'alimentation, vérifier que bloc de raccordement ou la prise d'alimentation à laquelle l'appareil sera connecté est en bon état et qu'il n'est pas endommagé ni rouillé.
- Pour tout élément ou sous ensemble contenant une pile : ne rechargez pas la pile, ne la démontez pas, ne la jetez pas dans un feu. Ne l'exposez pas à des températures élevées ou à la lumière directe du soleil.
- Par temps orageux, débrancher l'appareil pour éviter qu'il ne soit endommagé par la foudre.
- Ne pas plonger l'appareil dans l'eau (sauf pour les robots de nettoyage) ou la boue.

### Recyclage



Ce symbole signifie que votre appareil ne doit pas être jeté à la poubelle. Il fera l'objet d'une collecte sélective en vue de sa réutilisation, de son recyclage ou de sa valorisation. S'il contient des substances potentiellement dangereuses pour l'environnement, celles-ci seront éliminées ou neutralisées. Renseignez-vous auprès de votre revendeur sur les modalités de recyclage.

# SOMMAIRE



## 1 Caractéristiques

5

1.1 | Contenu du colis

5

1.2 | Caractéristiques techniques

7



## 2 Installation de l'électrolyseur au sel

8

2.1 | Installation de la cellule

8

2.2 | Installation de la sonde de température (selon modèle)

10

2.3 | Installation du détecteur de débit (Electrolyseur seul, sans module pH Link ou Dual Link)

10

2.4 | Installation du coffret de commande

11

2.5 | Raccordements électriques

12



## 3 Installation d'un module pH Link ou Dual Link

19

3.1 | Installation du module

19

3.2 | Installation du Kit POD

20

3.3 | Installation du détecteur de débit sur le Kit POD

23

3.4 | Installation des sondes sur le Kit POD

24

3.5 | Installation des tuyaux d'injection et d'aspiration de pH minus

25



## 4 Préparation de la piscine

27

4.1 | Équilibrer l'eau

27

4.2 | Ajouter du sel

28



## 5 Utilisation

29

5.1 | Interface utilisateur

29

5.2 | Paramétrage avant utilisation

29

5.3 | Calibrage des sondes (si un module optionnel «pH Link» ou «Dual Link» est installé)

41

5.4 | Utilisation régulière

46



## 6 Pilotage via l'application iAquaLink™ (selon modèle)

48

6.1 | Première configuration de l'appareil

48



## 7 Entretien

50

7.1 | Nettoyage des sondes

50

7.2 | Contrôle et nettoyage des électrodes

51

7.3 | Lavage du filtre de la piscine (Contre-lavage ou backwash) (selon modèle)

52

7.4 | Hivernage

52

7.5 | Remise en route de la piscine

52

FR



## 8 Résolution de problème

53

8.1 | Comportements de l'appareil

53

8.2 | Comportements de la Led Wi-Fi

55

8.3 | Effets du stabilisant sur le chlore et le Redox

56

8.4 | Menu AIDE

56

- Avant toute action sur l'appareil, il est impératif de prendre connaissance de cette notice d'installation et d'utilisation, ainsi que du livret «sécurité et garantie» livré avec l'appareil, sous peine de dommages matériels, de blessures graves, voire mortelles, ainsi que l'annulation de la garantie.
- Conserver et transmettre ces documents pour une consultation ultérieure tout au long de la vie de l'appareil.
- Il est interdit de diffuser ou de modifier ce document par quelque moyen que ce soit sans autorisation de Zodiac®.
- Zodiac® fait évoluer constamment ses produits pour en améliorer la qualité, les informations contenues dans ce document peuvent être modifiées sans préavis.

# 1 Caractéristiques

## 1.1 | Contenu du colis

### 1.1.1 L'appareil

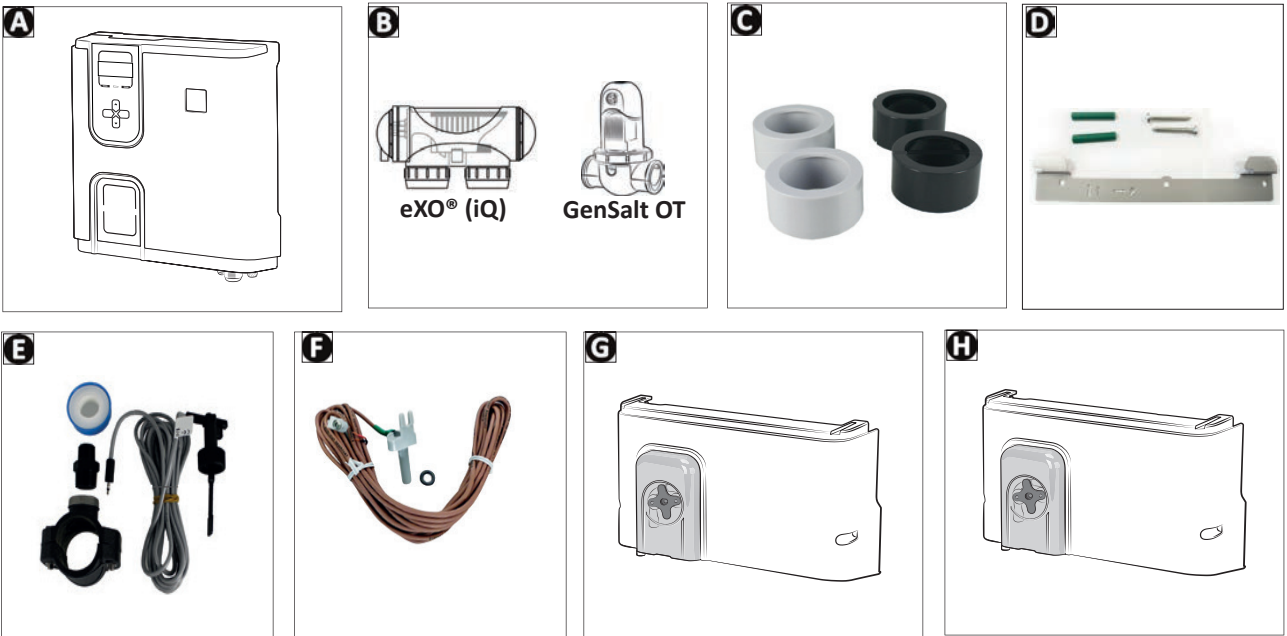

		eXO® (iQ)	GenSalt OT
A	Coffret de commande	✓	✓
B	Cellule d'électrolyse	✓	✓
C	Kit raccords-union et réducteurs à coller pour cellule d'électrolyse	✓	
D	Kit étrier de fixation murale	✓	✓
E	Détecteur de débit avec kit d'installation	✓	✓
F	Sonde de température avec kit d'installation	✓	
G	Module pH Link (Mesure et ajustement automatique du pH)	+	+
H	Module Dual Link (Mesure et ajustement automatique du pH et du Redox)	+	+

- ✓ : Fourni
- ⊕ : Disponible en option

### 1.1.2 Module pH Link ou Dual Link optionnel



		pH Link	Dual Link
A	Module pH Link ou Dual Link	✓	✓
B	Kit POD	✓	✓
C	Scie-cloche pour installer le Kit POD	✓	✓
D	Porte-sonde(s) fileté(s)	✓ x1	✓ x2
E	Sonde pH + Solutions tampons pH 7 (x3) et pH 4 (x3)	✓	✓
F	Sonde Redox + Solutions tampon Redox 470 mV (x3)		✓
G	Tuyau d'aspiration et injection de 5 mètres	✓	✓
H	Sac accessoires de montage (2 bouchons filetés, 1 lest céramique avec son embout de maintien, une bande téflon)	✓	✓

✓ : Fourni



## 1.2 I Caractéristiques techniques

### 1.2.1 Electrolyseur au sel

		eXO® (iQ) 10 GenSalt OT 10	eXO® (iQ) 18 GenSalt OT 18	eXO® (iQ) 22	GenSalt OT 25	eXO® (iQ) 35
Production de chlore nominale		10 g/h	18 g/h	22 g/h	25 g/h	35 g/h
Ampérage de sortie nominal		2,8 A	3,6 A	5 A	5 A	7,2 A
Taux de sel recommandé - mini	Salinité standard	eXO®(iQ) : 4 g/L - 3,3 g/L mini GenSalt OT : 3,0 g/L mini				
	Basse salinité (LS)	2 g/L - 1,6 g/L mini		/		
Tension d'alimentation		110 - 240V 50-60 Hz				
Puissance électrique		200 W maximum				
Indice de protection		IP43				
Débit dans la cellule (minimum/ maximum)		5m <sup>3</sup> /h < 18m <sup>3</sup> /h				
Pression maximale autorisée dans la cellule		2,75 bars				
Température de l'eau pour le fonctionnement		5°C < 40°C				
Bandes de fréquences		2,400GHz - 2,497GHz				
Puissance d'émission de radiofréquence		+19,5 dBm				

### 1.2.2 Module pH Link ou Dual Link optionnel

	pH Link	Dual Link
Tension d'alimentation	Très basse tension (connecté au coffret de commande)	
Débit pompe péristaltique	1,2 L/h	
Contre-pression maxi (injection)	1,5 bar	
Type sondes pH et Redox	Combinées (pH=bleu / Redox=jaune)	
Correction pH	pH minus uniquement (acide chlorhydrique ou sulfurique)	
Dosage pH minus	Cyclique proportionnel	
Calibrage sonde pH	1 point ou 2 points (pH 4 et pH 7)	
Tolérances sonde Redox	/	10 ppm maximum (chloration choc)
Calibrage sonde Redox		1 point (470 mV)
Longueur du câble sonde	3 mètres	

FR



## 2 Installation de l'électrolyseur au sel

### 2.1 I Installation de la cellule

- La cellule doit être installée sur la tuyauterie après la filtration, après des sondes de mesure éventuelles et après un système de chauffage éventuel.

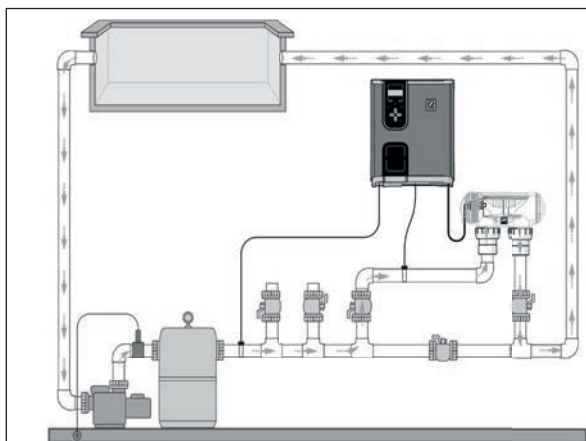

Installation de l'électrolyseur seul  
(Exemple avec eXO® (iQ))

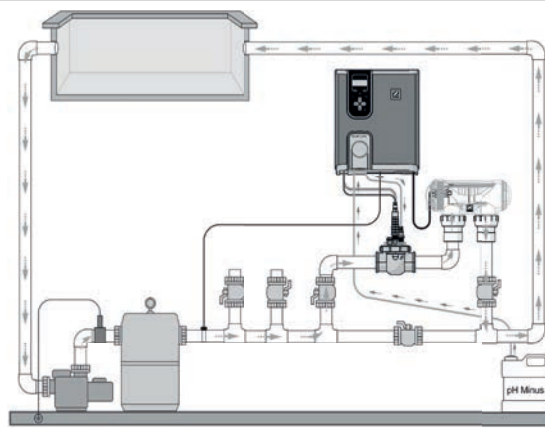

Installation de l'électrolyseur + module optionnel  
(Exemple avec eXO® (iQ))



- La cellule doit toujours être le dernier élément placé sur la conduite de retour vers la piscine (voir schéma).
- Il est toujours conseillé d'installer la cellule en by-pass. Ce montage est OBLIGATOIRE si le débit est supérieur à 18 m<sup>3</sup>/h, pour prévenir les pertes de charges.
- Si vous installez la cellule en by-pass, il est conseillé de poser un clapet anti retour en aval de la cellule au lieu d'une vanne manuelle pour éviter tout risque de mauvais réglage qui pourrait avoir comme conséquence une mauvaise circulation dans la cellule.

#### 2.1.1 Cellule eXO® (iQ)

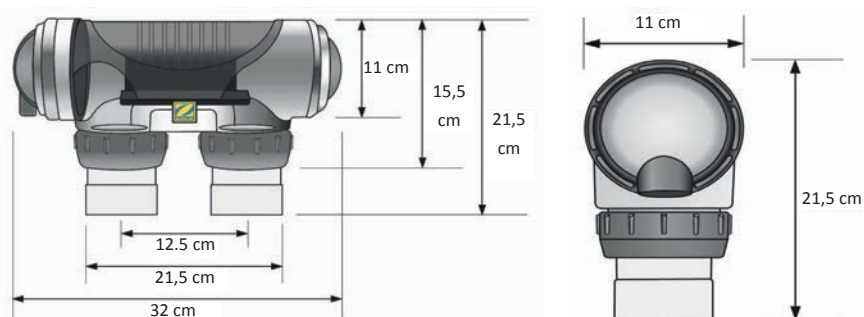

- S'assurer que la cellule soit placée HORIZONTALEMENT. Le sens de l'eau doit aller du côté des connexions électriques vers le côté opposé.
- Utiliser les raccords à vis fournis pour fixer la cellule aux tuyaux.
- Pour des tuyaux Ø63 mm, les coller directement sur les raccords à vis. Pour des tuyaux Ø50 mm, il faut utiliser les réducteurs PVC à coller de diamètre correspondant (modèles gris ; les modèles blancs étant destinés aux tuyaux de 1 1/2" UK).
- Brancher le câble d'alimentation de la cellule en respectant les codes couleur des fils (connecteurs rouges, noir et bleu) et placer ensuite le capuchon de protection. Les deux fils rouges peuvent être connectés à l'un ou l'autre des terminaux rouges sur l'électrode.

## 2.1.2 Cellule GenSalt OT

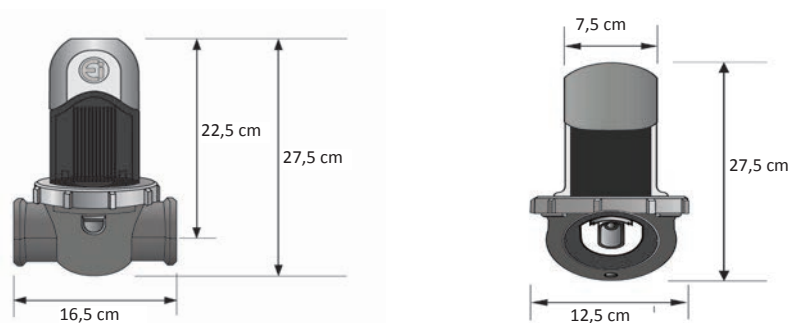

FR

- La cellule doit être installée sur un tuyau horizontal afin de garantir que le flux d'eau qui la traverse est principalement horizontal, l'angle/la pente ne devant pas être supérieur à 30°. Le tuyau doit comporter une longueur horizontale libre d'au moins 30 cm, sur laquelle la cellule sera installée. La cellule doit également être installée aussi loin que possible de tout angle droit ou courbe formés par la tuyauterie (B).
- Respecter le sens de circulation de l'eau (voir flèches (C)).

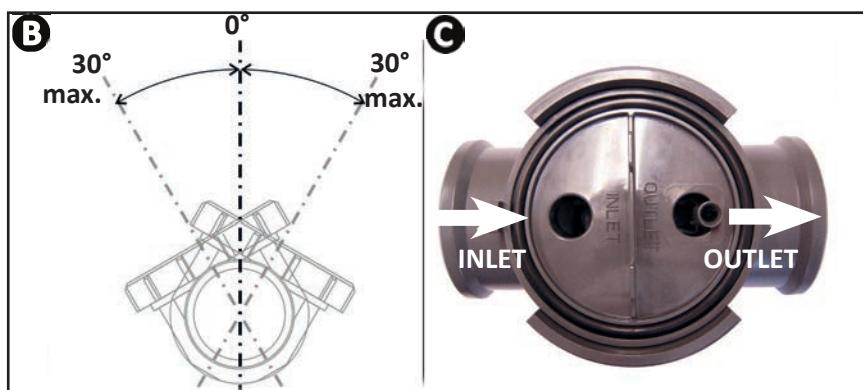

- Désassembler la cellule (D).
- Positionner l'adaptateur de tuyau EU (DN50 mm) à l'envers sur l'emplacement voulu de la tuyauterie (E).
- Utiliser un foret ou un pointeau pour repérer l'emplacement des trous à percer sur le tuyau, retirer l'adaptateur de tuyau EU (DN50 mm), puis percer les trous à l'aide de la scie-cloche fournie.
- S'assurer que leurs bords soient parfaitement lisses et ébavurés (utiliser par exemple du papier abrasif).
- Encliqueter les parties inférieure et supérieure du collier de la cellule sur le tuyau au niveau des trous en respectant le sens de l'eau (utiliser la réduction Ø50 nommée «EU» dans le cas d'un tuyau Ø50mm).
- Positionner la partie haute transparente de la cellule (présence d'un détrompeur), positionner la bague de serrage sur le filetage du collier supérieur en alignant le point (F) du collier au niveau de la flèche du collier (G), puis la serrer fermement à la main (ne pas utiliser d'outil).

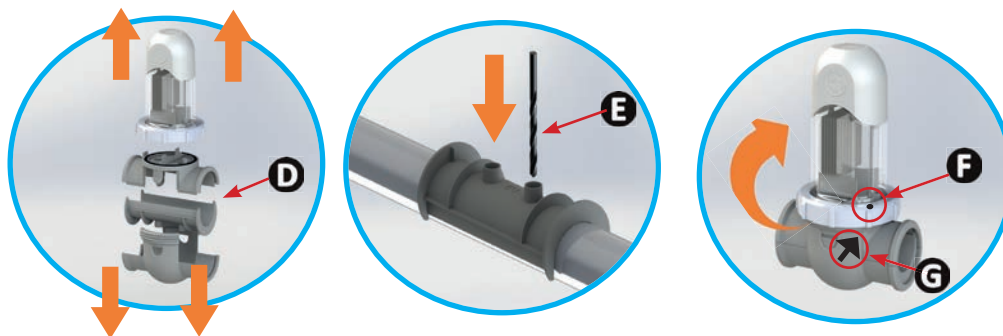

- Brancher le câble d'alimentation de la cellule en respectant les codes couleur des fils (connecteur(s) rouge(s), noir et bleu) et placer ensuite le capuchon de protection). **Pour le GenSalt OT 10**, le deuxième connecteur rouge ne sera pas branché ; le laisser tel quel avant de mettre le cache de protection.

## 2.2 I Installation de la sonde de température (selon modèle)

- La sonde de température d'eau permet d'afficher sa valeur sur l'écran de l'appareil et de gérer la chloration en fonction de la température. La sonde doit mesurer la température de l'eau avant un système de chauffage éventuel.
- La sonde est destinée à être montée sur des tuyaux PVC rigides  $\varnothing 50$  mm, ou  $\varnothing 63$  mm ou  $\varnothing 1\ 1/2'$ . Ne pas l'installer sur tout autre type de tuyau.
- Installer la sonde soit entre la pompe de filtration et le filtre, soit entre le filtre et tout autre équipement en aval, voir «2.1 I Installation de la cellule» :
  - Percer le tuyau avec un forêt de  $\varnothing 9$  mm ( $\varnothing 10$  mm maximum), puis bien ébavurer l'orifice,
  - Installer le joint torique «O-ring» fourni sur le corps de la sonde,
  - Fixer la sonde à l'aide du collier de serrage en inox fourni. Ne pas serrer exagérément.

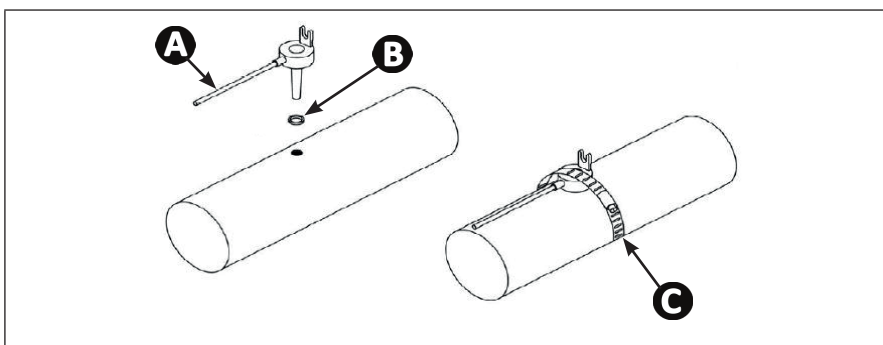

**A** : Sonde

**B** : Joint torique «O-ring»

**C** : Collier de serrage inox

## 2.3 I Installation du détecteur de débit (Electrolyseur seul, sans module pH Link ou Dual Link)



Dans le cas où un module pH Link ou Dual Link est utilisé, le détecteur de débit sera installé sur le Kit POD, voir «3.3 I Installation du détecteur de débit sur le Kit POD»

- Le détecteur de débit et son collier de prise en charge diamètre 50 mm fourni d'origine (diamètre 63 mm disponible en pièce détachée) doivent impérativement être installés juste avant la cellule, et après toute vanne éventuelle (1). Utiliser l'adaptateur fileté et la bande Téflon fournis pour installer le détecteur de débit sur son collier de prise en charge.
- Visser le détecteur de débit en utilisant uniquement l'écrou de serrage (vissage à la main !) (2).

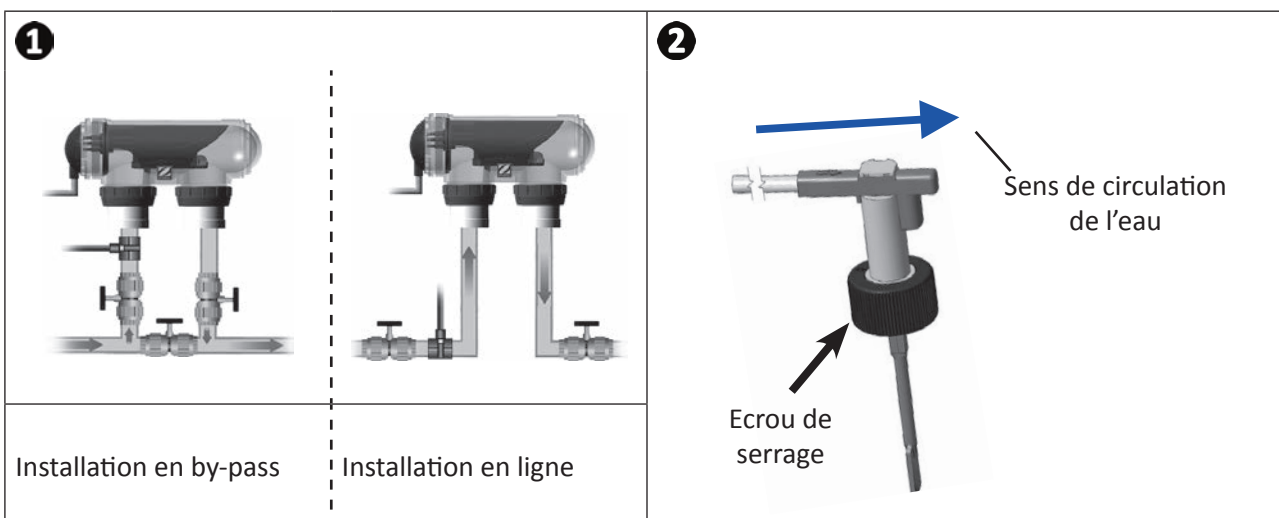

**1**



Installation en by-pass

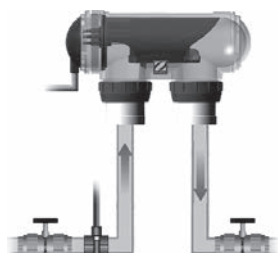

Installation en ligne

**2**

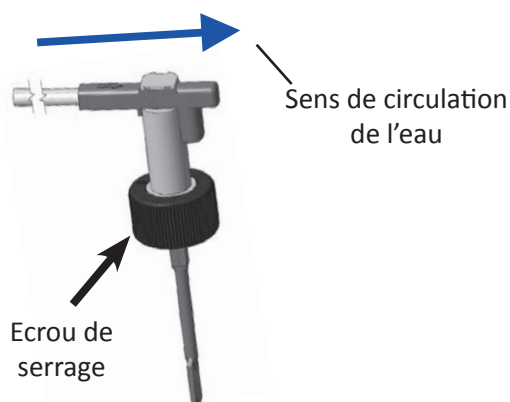

Sens de circulation de l'eau

Écrou de serrage



- Le non respect de ces indications peut entraîner la destruction de la cellule ! La responsabilité du fabricant ne saurait être engagée dans ce cas.
- Le détecteur de débit a un sens d'installation (flèche inscrite dessus pour montrer le sens de l'eau). S'assurer qu'il soit correctement positionné sur son collier de prise en charge de manière à ce qu'il arrête la production de l'appareil lorsque la filtration est coupée.

## 2.4 I Installation du coffret de commande

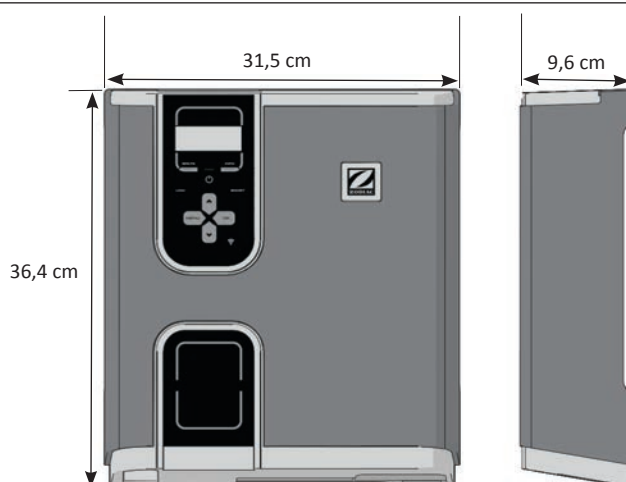

FR

- Le coffret de commande doit être installé dans un local technique ventilé, sans traces d'humidité, protégé contre le gel et éloigné de tout produit d'entretien de piscine ou produit similaire.
- Le coffret de commande doit être installé à une distance au moins égale à 3,5 m du bord extérieur de la piscine. Toujours respecter les codes d'installation et/ou les lois applicables dans le lieu d'installation.
- Il ne doit pas être installé à plus d'1,8 mètres de la cellule (longueur maximum du câble).
- Si le coffret est fixé à un poteau, un panneau étanche doit être fixé derrière le coffret de commande (350x400 mm minimum) :
  - Fixer le support métallique ci-dessous au mur ou au panneau étanche, en utilisant les vis et chevilles fournies, (image 1).
  - Accrocher le coffret de commande au support métallique en suivant les mouvements 1 (vers le bas) et 2 (vers la droite) afin de verrouiller le coffret à son support, (image 2).

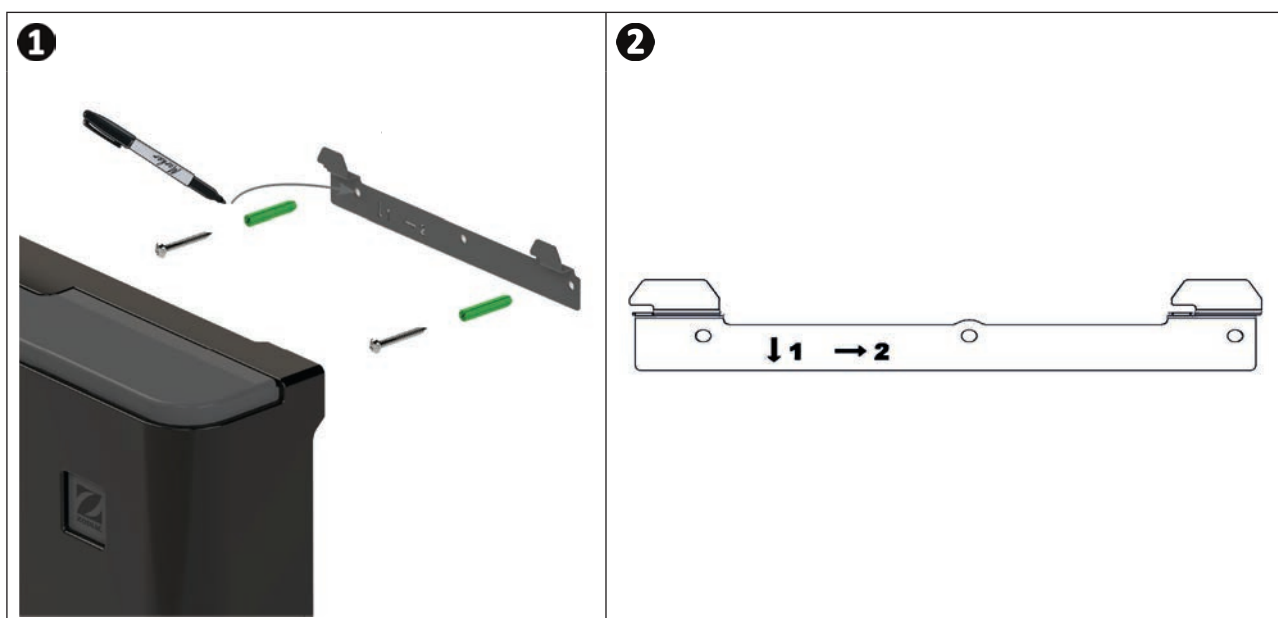

**Utilisation du Mode Wi-Fi Direct (selon modèle) :** S'assurer à l'aide d'un smartphone (menu Réglages / Wi-Fi) qu'il est possible de détecter le réseau Wi-Fi de la maison afin de choisir le meilleur emplacement pour le coffret de commande. Un répéteur Wi-Fi ou des prises CPL avec hotspot Wi-Fi (non fournis) pourront être nécessaires dans certains cas particuliers.

## ➤ 2.5 I Raccordements électriques

De nombreux équipements peuvent être raccordés au coffret de commande afin de piloter les équipements de la piscine (pompe de filtration, éclairage, auxiliaires,...).

L'appareil doit être connecté à une alimentation de courant permanente (alimentation protégée par un disjoncteur différentiel 30 mA dédié).



- Mettre l'appareil hors tension. Avant d'engager toute intervention, déconnecter toutes les éventuelles sources d'alimentation de l'appareil.

### 2.5.1 Accès aux borniers électriques

- S'assurer que l'appareil est hors-tension.
- Retirer l'habillage cosmétique du coffret de commande (encliqueté), (image 1 ou 2 selon modèle).
- Retirer le capot de protection inférieur de l'appareil en dévissant les 2 vis latérales (image 3).

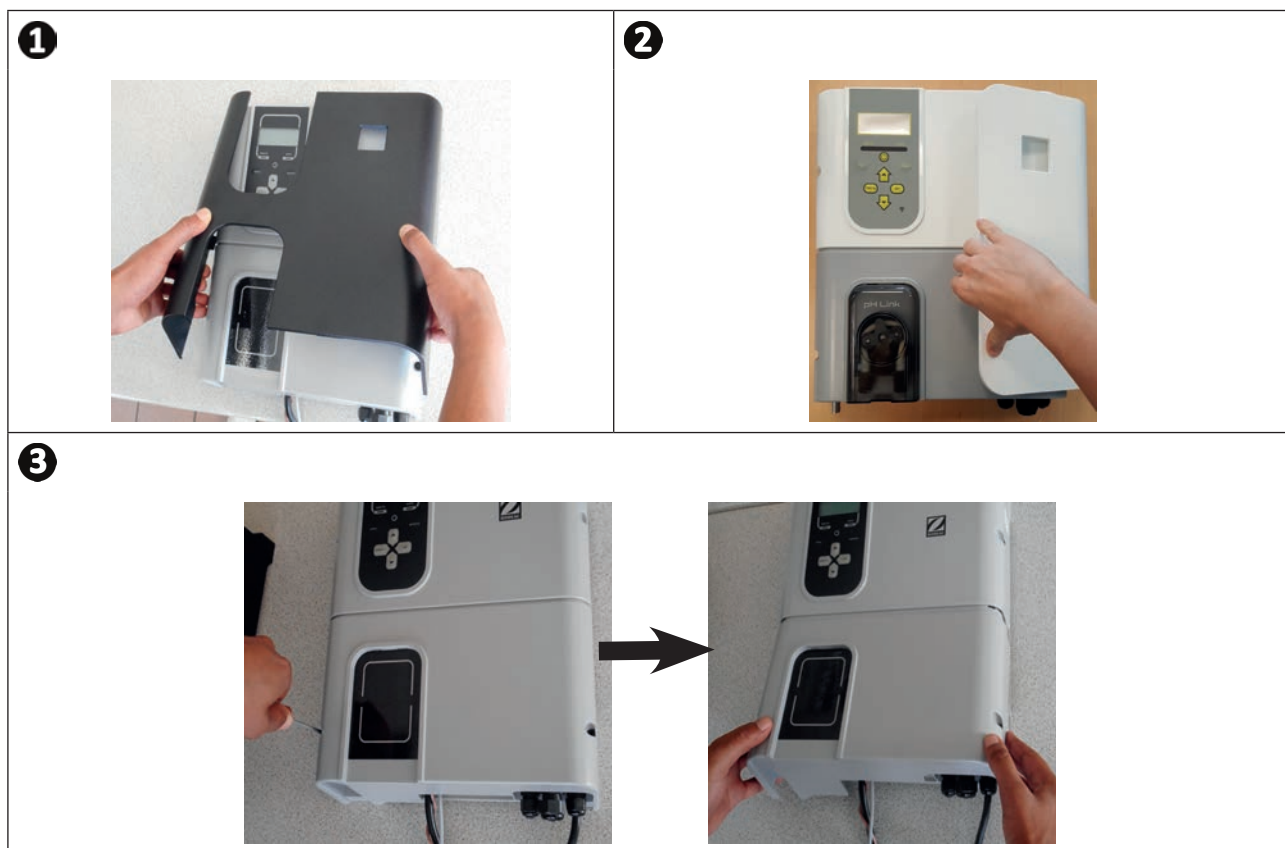



## 2.5.2 Repérage des fonctions à raccorder

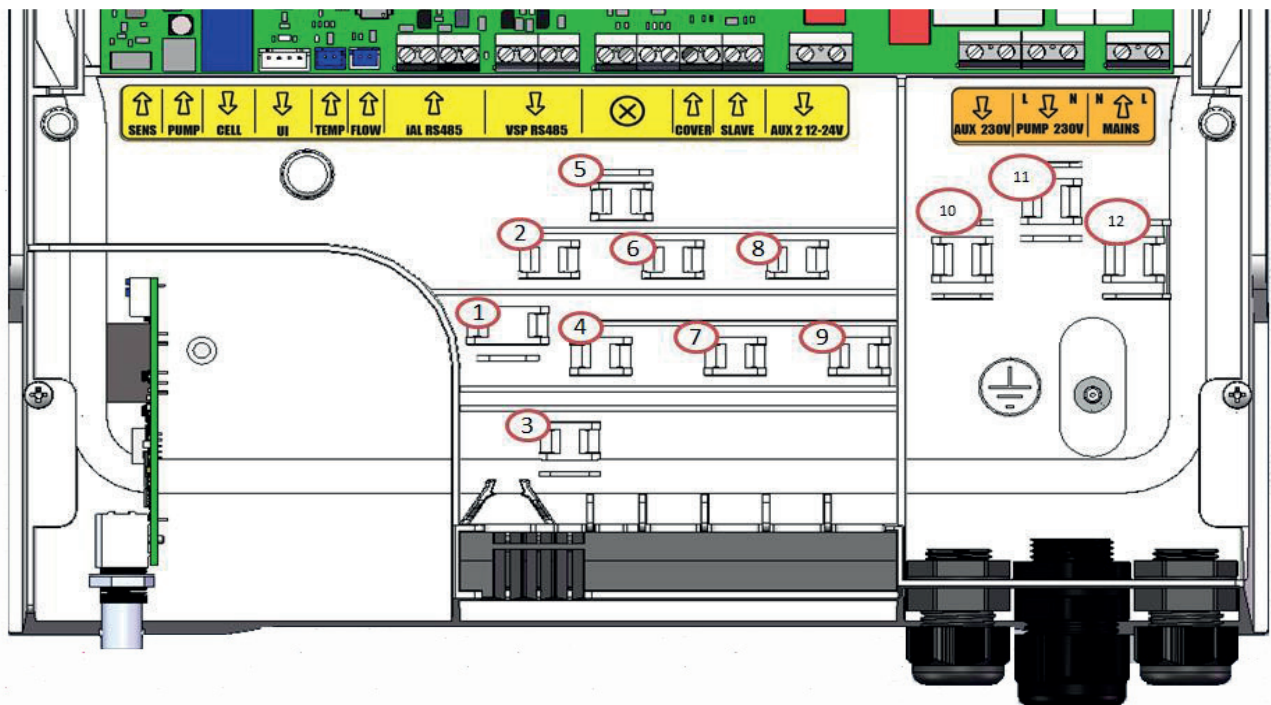

FR

Messages du bornier	Type	Serre-câble	Fonctions	eXO® (iQ)	GenSalt OT	Avec pH Link ou Dual Link
SENS	Entrée	-	Connexion de la carte régulation pour les modules pH Link et Dual Link	/	/	⚠
PUMP	Entrée	-	Connexion de la pompe de régulation pH pour les modules pH Link et Dual Link	/	/	⚠
CELL	Sortie	1	Connexion de la cellule d'électrolyse	✓	✓	✓
UI	Sortie	-	Connexion de l'afficheur	✓	✓	✓
TEMP	Entrée	3	Connexion de la sonde de température	✓	/	✓
Flow	Entrée	2	Connexion du détecteur de débit	✓	✓	✓
iAL RS485	Entrée	4	<i>Fonction non utilisée – ne pas câbler</i>	/	/	/
VSP RS485	Sortie	5	Connexion dédiée au contrôle de la pompe de filtration à vitesse variable Zodiac®	+	/	+
⊗	/	-	<i>Fonction non utilisée – ne pas câbler</i>	/	/	/
COVER	Entrée	7	Raccordement du volet roulant / couverture afin de gérer automatiquement la fonction LOW	+	+	+
SLAVE	Entrée	8	Connexion d'un appareil externe prenant le contrôle en ON/OFF sur l'électrolyseur (régulation automatique etc.)	+	+	/
AUX 2 12-24V	Sortie	9	Connexion dédiée au contrôle ON / OFF d'un équipement <b>basse tension</b> . Connexion utilisée pour piloter un système de chauffage. Ce raccordement ne permet pas d'alimenter en courant l'équipement : il permet d'en gérer la fonction ON/OFF.	+	+	+
AUX 1 230 V	Sortie	10	Connexion dédiée au contrôle ON / OFF d'un équipement <b>haute tension</b> . Ce raccordement ne permet pas d'alimenter en courant l'équipement : il permet d'en gérer la fonction ON/OFF	+	/	+
PUMP 230V	Sortie	11	Connexion dédiée à l'alimentation électrique de la pompe de filtration de la piscine.	+	+	+
MAINS	Entrée	12	Alimentation secteur de l'appareil 110-240 VAC - 50/60 Hz	✓	✓	✓

✓ : Raccordé d'usine

⚠ : A raccorder impérativement

⊕ : Fonction à raccorder (facultatif)

### 2.5.3 Etapes de raccordement électrique

- Identifier les fonctions à raccorder et repérer l'emplacement du serre-câble, voir «2.5.2 Repérage des fonctions à raccorder».
- S'assurer que les câbles utilisés soient conformes à l'utilisation et aux contraintes réglementaires en vigueur.
- Identifier sur le bas du coffret de commande le point d'entrée de chaque fonction souhaitée :

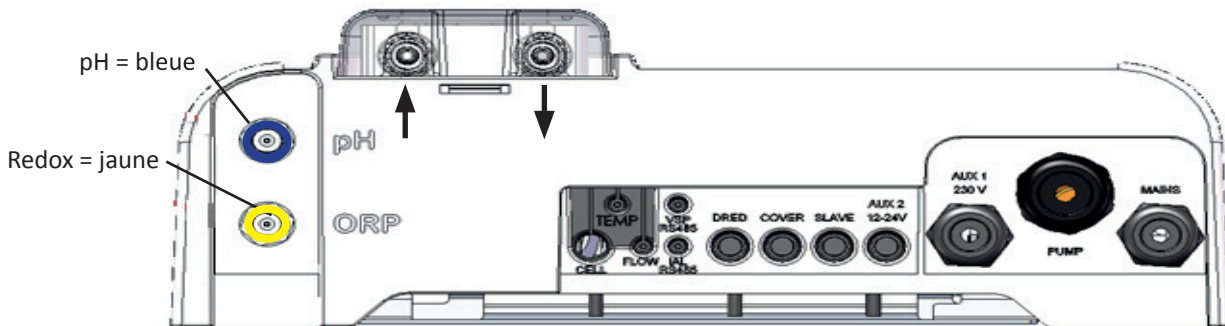

Vue du dessous d'un boîtier de commande avec module installé

- Passer la câble dans le presse-étoupe associé ou percer la membrane PVC (caoutchouc) à l'aide d'un tournevis de diamètre adapté.
- Identifier le bornier dédié à la fonction souhaitée à l'aide des zones d'identification :

	Partie basse tension
	Partie haute tension

- Mettre en place un serre-câble (fourni) permettant de maintenir mécaniquement le câble au châssis de l'appareil, l'emplacement du serre-câble est indiqué, voir «2.5.2 Repérage des fonctions à raccorder».
- Si la pompe de filtration (à vitesse simple ou à vitesse variable) est raccordée à l'électrolyseur, elle doit être raccordée à la terre en utilisant le plot de mise à la terre dédié en sertissant une cosse au diamètre adapté au câble (non fournie).

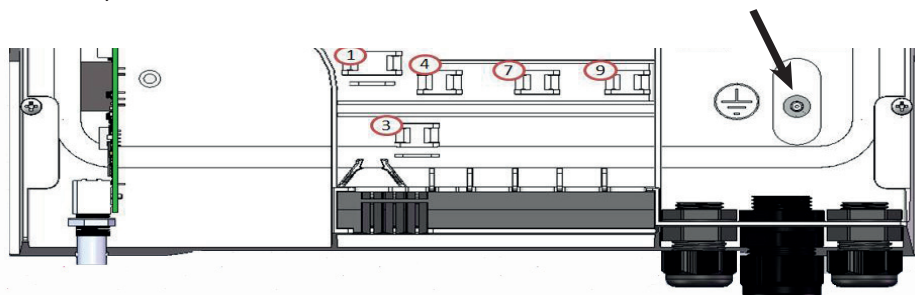



## 2.5.4 Raccordement externes : quels produits raccorder ?

L'électrolyseur doit être protégé par un disjoncteur du même type que celui utilisé pour une pompe de filtration (par exemple, un coffret de filtration).

Si l'électrolyseur est alimenté par un coffret de filtration, les timers de ce dernier doivent être forcés en mode 24/24H-7/7J. C'est l'électrolyseur qui gère l'ensemble des timers et qui doit être alimenté en permanence.

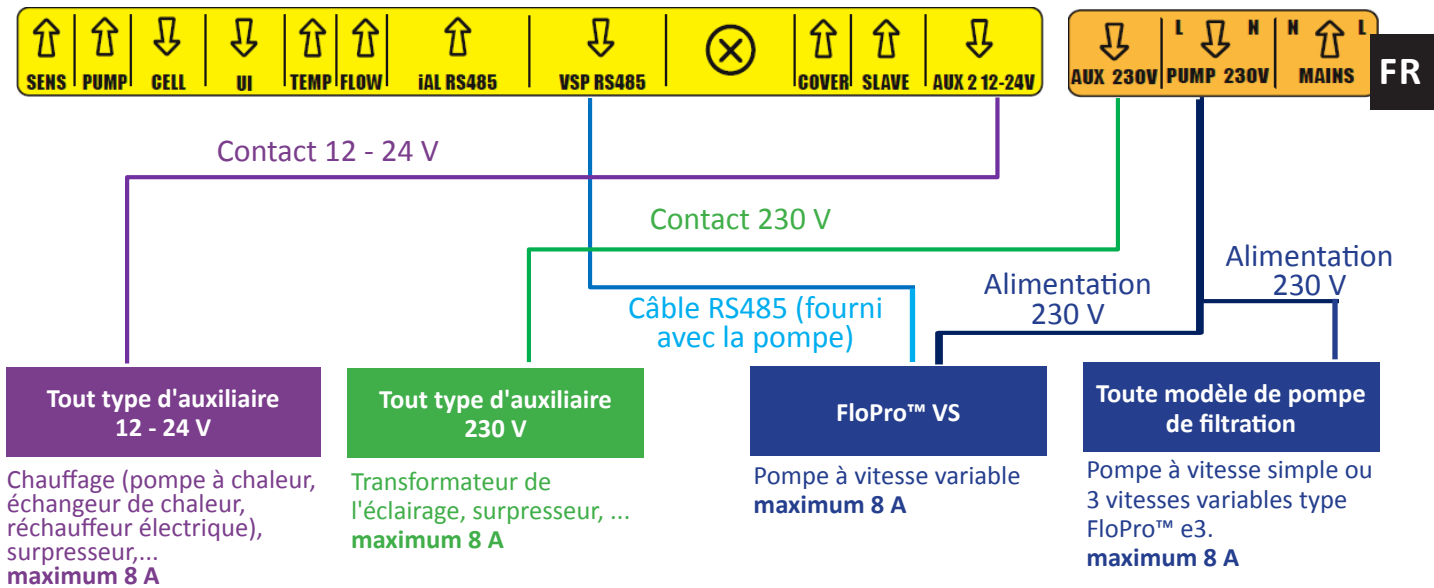

## 2.5.5 Raccordement à une pompe de filtration (selon modèle)

L'électrolyseur peut alimenter et contrôler la pompe de filtration.

Dans ce cas, l'électrolyseur doit être alimenté via une protection électrique calibrée pour une pompe de filtration.

### Contrôles possibles :

- Si pompe à vitesse simple (SSP) : ON/OFF avec 2 timers,
- Si pompe à vitesse variable FloPro™ VS (VSP) : ON/OFF/RPM avec 4 timers.

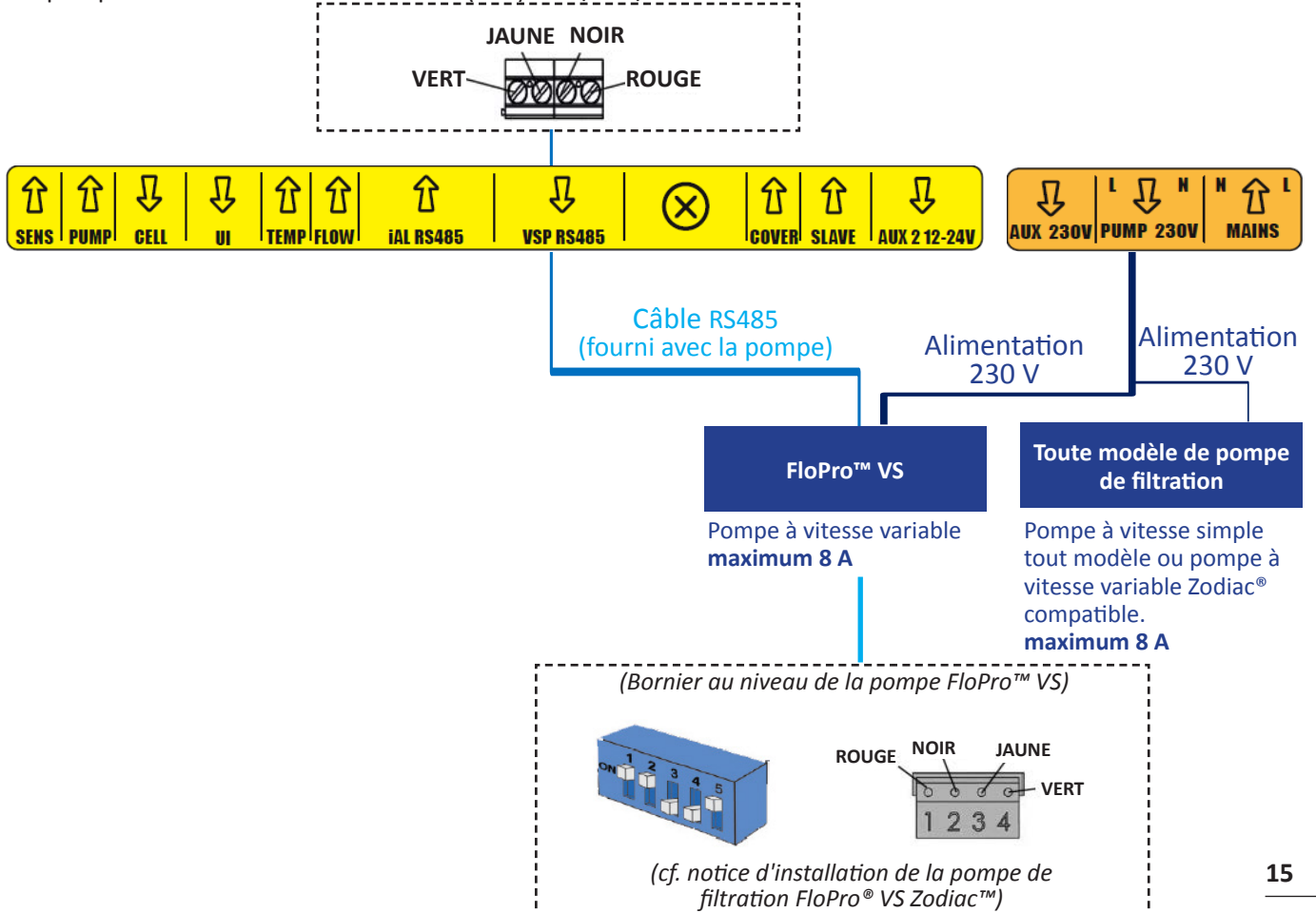

## 2.5.6 Raccordement à un auxiliaire = AUX 1 - Contact sec prévu pour couper du 230V (selon modèle)

L'électrolyseur gère un contact sec calibré pour couper du 230V. L'alimentation est séparée avec sa propre protection (disjoncteur calibré en fonction de l'équipement contrôlé ou de son transformateur – 8 A maxi). Raccordement préférentiel pour les projecteurs Led NL.

**Contrôles possibles :** ON/OFF avec timer pour tout projecteur monochrome, ON/OFF/Couleur avec projecteurs Led NL RGBW

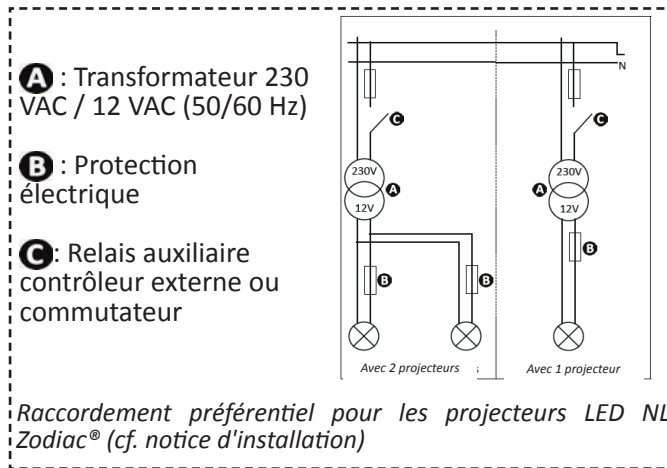

Contact 230 V

Tout type d'auxiliaire 230 V

Transformateur de l'éclairage, surpresseur, ...  
**maximum 8 A**

## 2.5.7 Raccordement à un système de chauffage = AUX2 - 12- 24V

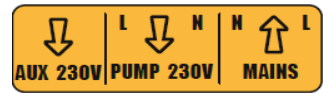
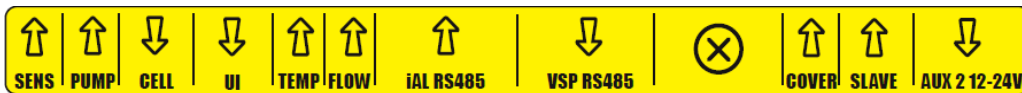

Contact 12 - 24 V

Tout type d'auxiliaire  
12 - 24 V

FR

### Système de chauffage avec commande marche/ arrêt à distance

1. utiliser un câble 2 x 0,75 mm<sup>2</sup> (non fourni) de longueur adéquate.
2. Utiliser ce câble pour relier le contact de l'appareil (AUX2) à la commande marche/ arrêt à distance du système de chauffage (voir détails de raccordement dans la notice d'installation associée).
3. Mettre en fonctionnement le système de chauffage. Régler la température de consigne du système de chauffage au maximum (et dans le mode souhaité le cas échéant si il y a plusieurs modes de chauffage). A l'aide de la température d'eau mesurée par sa sonde et en fonction de la température de consigne, l'électrolyseur gèrera l'activation du système de chauffage.

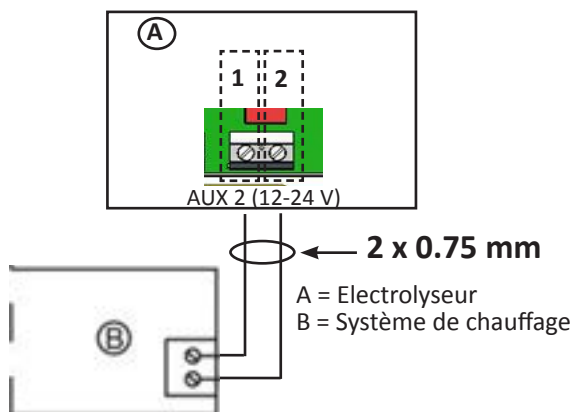

Raccordement d'un système de chauffage avec commande marche/ arrêt à distance

### Système de chauffage sans commande marche/ arrêt à distance

1. utiliser un câble 2 x 0,75 mm<sup>2</sup> (non fourni) de longueur adéquate.
2. Déconnecter l'un des 2 fils de l'interrupteur de débit (D) du bornier du système de chauffage (B) (se référer à sa notice si besoin).
3. Connecter le fil de la borne 1 de l'électrolyseur (A) à la place du fil déconnecté sur l'interrupteur de débit (D) du bornier du système de chauffage (B).
4. Relier le fil déconnecté de l'interrupteur de débit (étape 2) avec le fil de la borne 2 de l'électrolyseur (A) à l'aide d'une borne de connexion adéquate (C).
5. Mettre en fonctionnement le système de chauffage. Régler la température de consigne du système de chauffage au maximum (et dans le mode souhaité le cas échéant si il y a plusieurs modes de chauffage). A l'aide de la température d'eau mesurée par sa sonde et en fonction de la température de consigne, l'électrolyseur gèrera l'activation du système de chauffage.

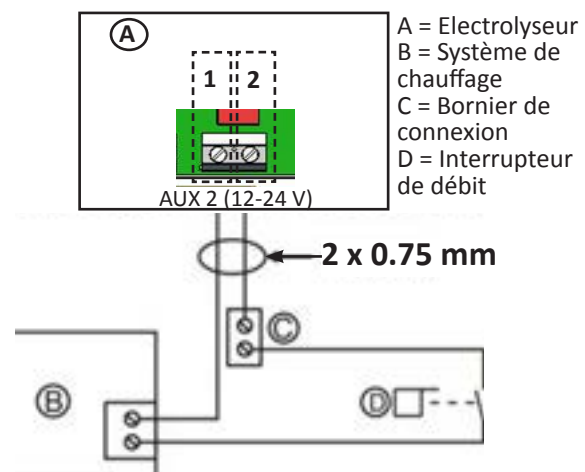

Raccordement d'un système de chauffage sans commande marche/ arrêt à distance

### 2.5.8 Remontage de l'appareil

- Positionner le capot de protection inférieur (ou le module pH Link/ Dual Link) sur l'appareil et visser les 2 vis latérales (image **1**).
- Encliqueter l'habillage cosmétique du coffret de commande (image «**2** a» ou «**2** b» selon modèle).

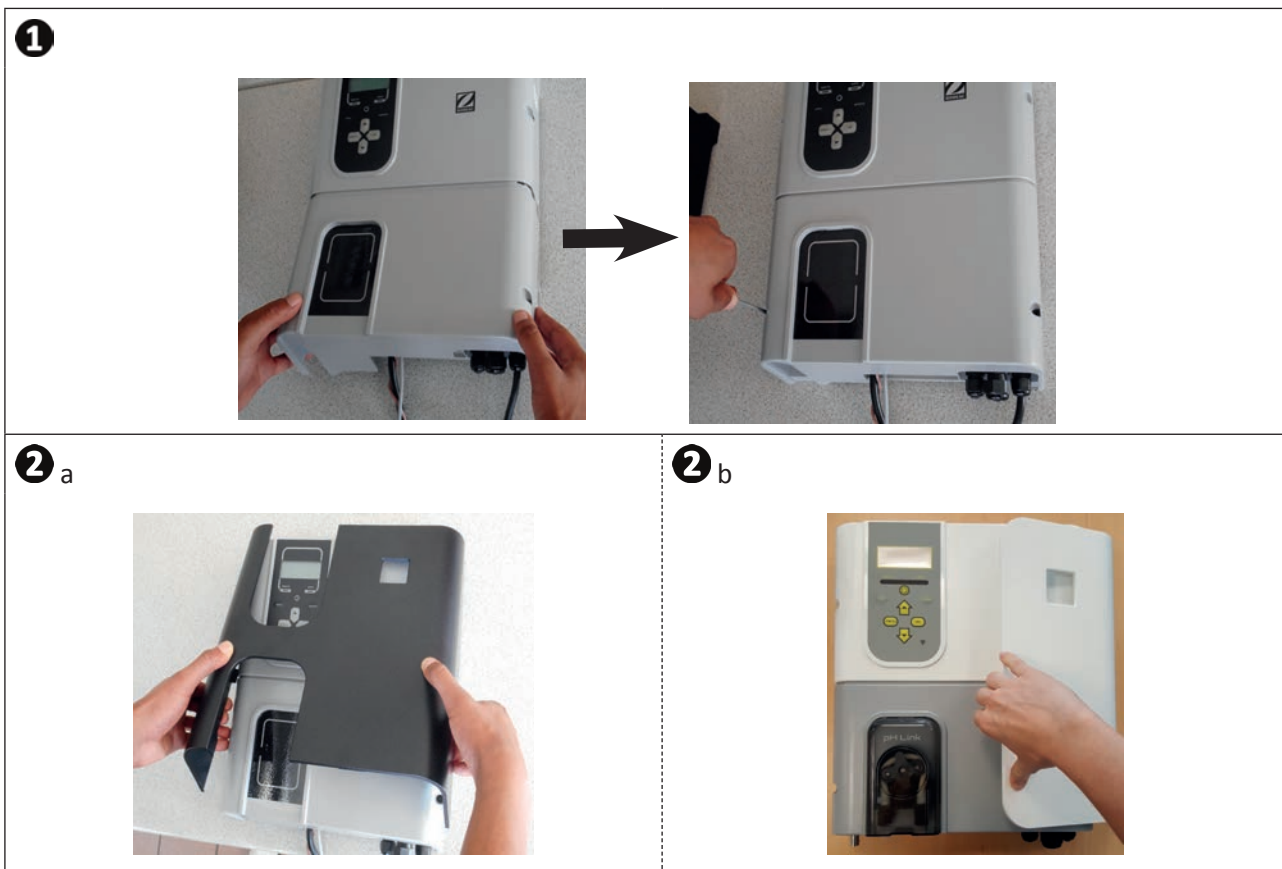

- Si un module pH Link ou Dual Link est installé, ne pas remettre l'alimentation électrique tant que le module, le Kit POD et la tuyauterie d'injection de pH minus ne sont pas installés.



## 3 Installation d'un module pH Link ou Dual Link

### 3.1 I Installation du module



- Mettre l'appareil hors tension. Avant d'engager toute intervention, déconnecter toutes les éventuelles sources d'alimentation de l'appareil.

FR

- Fermer les vannes d'isolation de la tuyauterie.
- Retirer le capot (si besoin) en suivant l'étape **A** ou **B** selon modèle, voir image **1**.
- Dévisser (x2) le module inférieur, puis le retirer, voir image **2**.
- Connecter les 2 câbles «SENS» et «PUMP» du module pH Link ou Dual Link sur les bornes de l'électrolyseur, voir image **3**.
- Positionner le module sur l'électrolyseur en suivant l'étape **C** et visser (x2) avec l'étape **D**, voir image **4**.
- Remettre le capot en place **A** ou **B** selon modèle, voir image **1**.

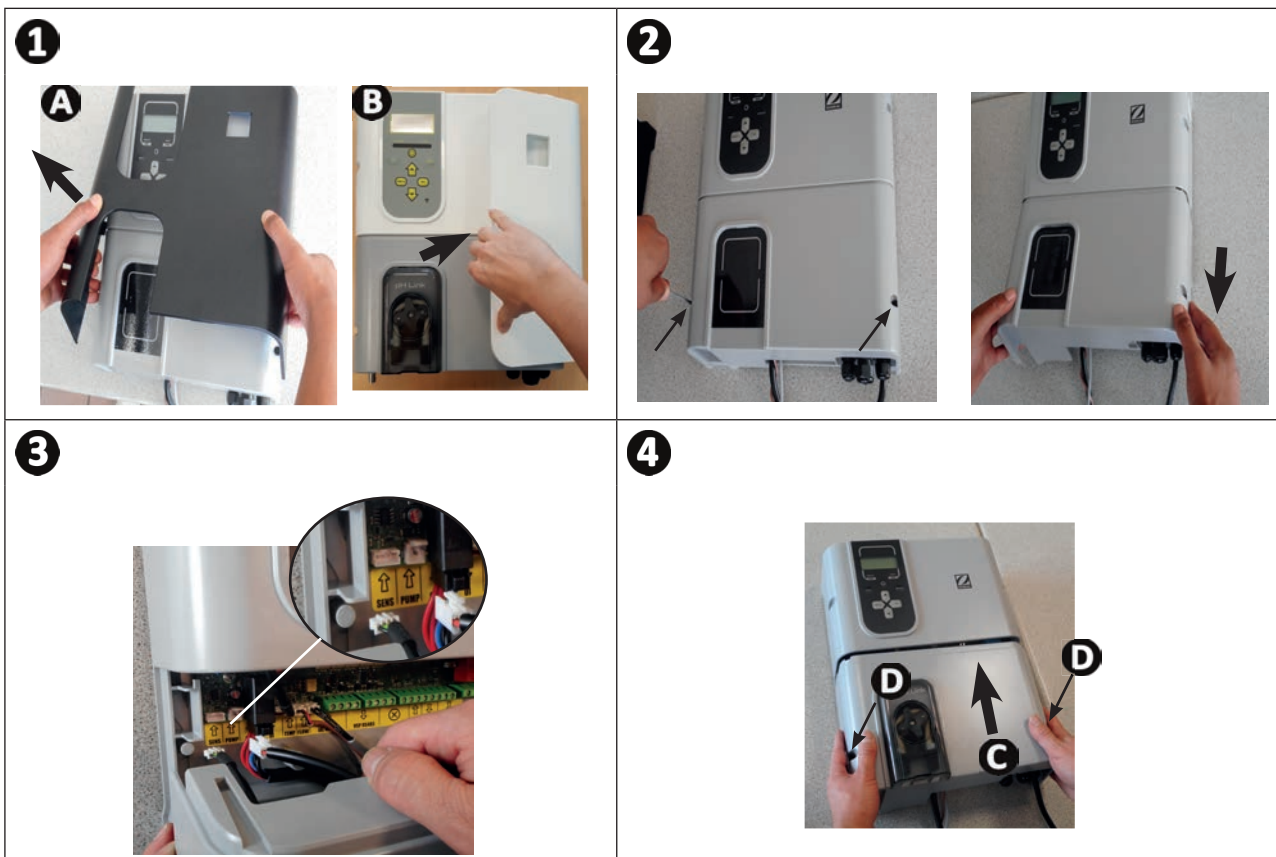

## ▶ 3.2 I Installation du Kit POD

Le Kit POD est une chambre de mesure utilisant la technologie Quick Fix® brevetée permettant de l'installer sur un tuyau PVC rigide de 50 mm (avec le réducteur fourni) ou 63 mm (sans réducteur). Il regroupe les éléments suivants:

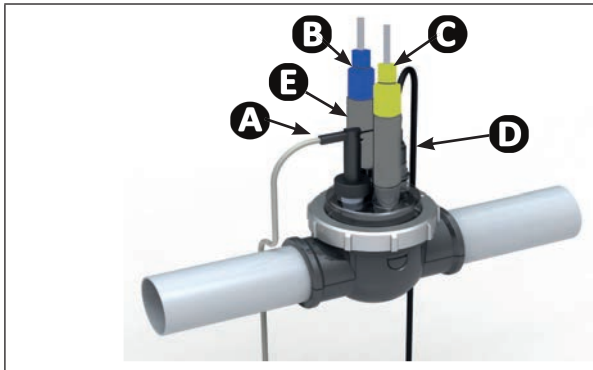

- A** : Le détecteur de débit
- B** : La sonde pH
- C** : La sonde Redox
- D** : L'injection de pH minus
- E** : Porte-sondes

### 3.2.1 Emplacement recommandé



- Les vannes du by-pass de la cellule doivent toujours être ouvertes.
- Le Kit POD porte-éléments doit toujours être positionné sur un tuyau horizontal de manière à ce que les sondes soient verticales.
- Le Kit POD doit être le premier élément après le filtre de la piscine.
- Si la piscine est équipée d'un réchauffeur électrique, le Kit POD devra être installé en amont de celui-ci (mesure d'une eau non chauffée).
- Il est recommandé de positionner le Kit POD à plus de 20 cm d'un coude dans le tuyau.
- Les câbles des sondes ne doivent pas être positionnés à proximité de câbles secteur haute tension.

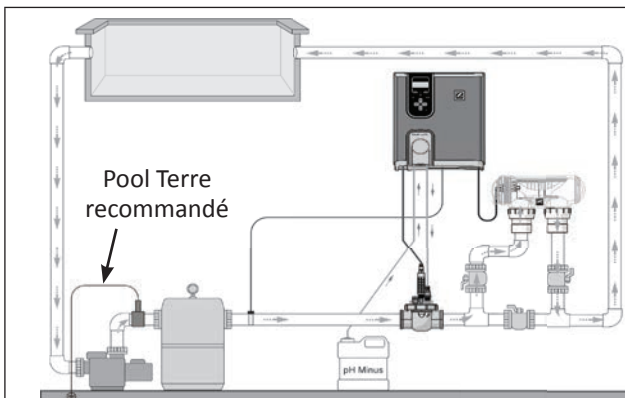

Installation en ligne

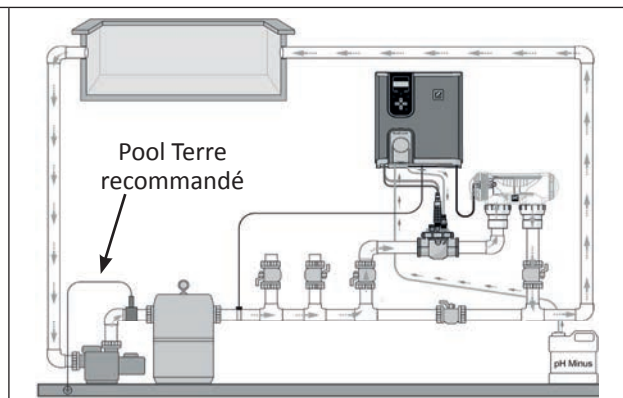

Installation en by-pass

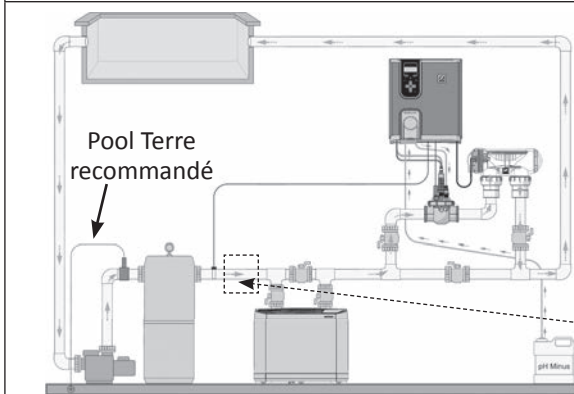

Installation avec un système de chauffage



- Si un réchauffeur électrique est installé (et non une pompe à chaleur), mettre le Kit POD avant celui-ci (pour mesurer une eau non chauffée). Dans ce cas le détecteur de débit doit être placé dans le by-pass sur le collier de prise en charge.



### 3.2.2 Préparation du tuyau

- Repérer une section de tuyau rectiligne de longueur appropriée (minimum 30 cm, sans coude),
- Désassembler le Kit POD pour récupérer l'adaptateur de tuyau EU (DN50 mm) dotée de 2 perforations, **voir image ①**.
- Pour un tuyau DN50 mm, utiliser l'adaptateur de tuyau EU DN50 mm (sinon utiliser le collier inférieur DN63 mm). Le positionner sur le tuyau à un emplacement recommandé, **voir «3.2.1 Emplacement recommandé»**. Utiliser un pointeau ou un marqueur pour repérer l'emplacement des trous à percer sur le tuyau, **voir image ②**.
- A l'aide de la scie-cloche fournie, percer les 2 trous d'alimentation du Kit POD, **voir image ③**.
- S'assurer que les bords des trous soient parfaitement lisses et ébavurés, **voir image ④**.

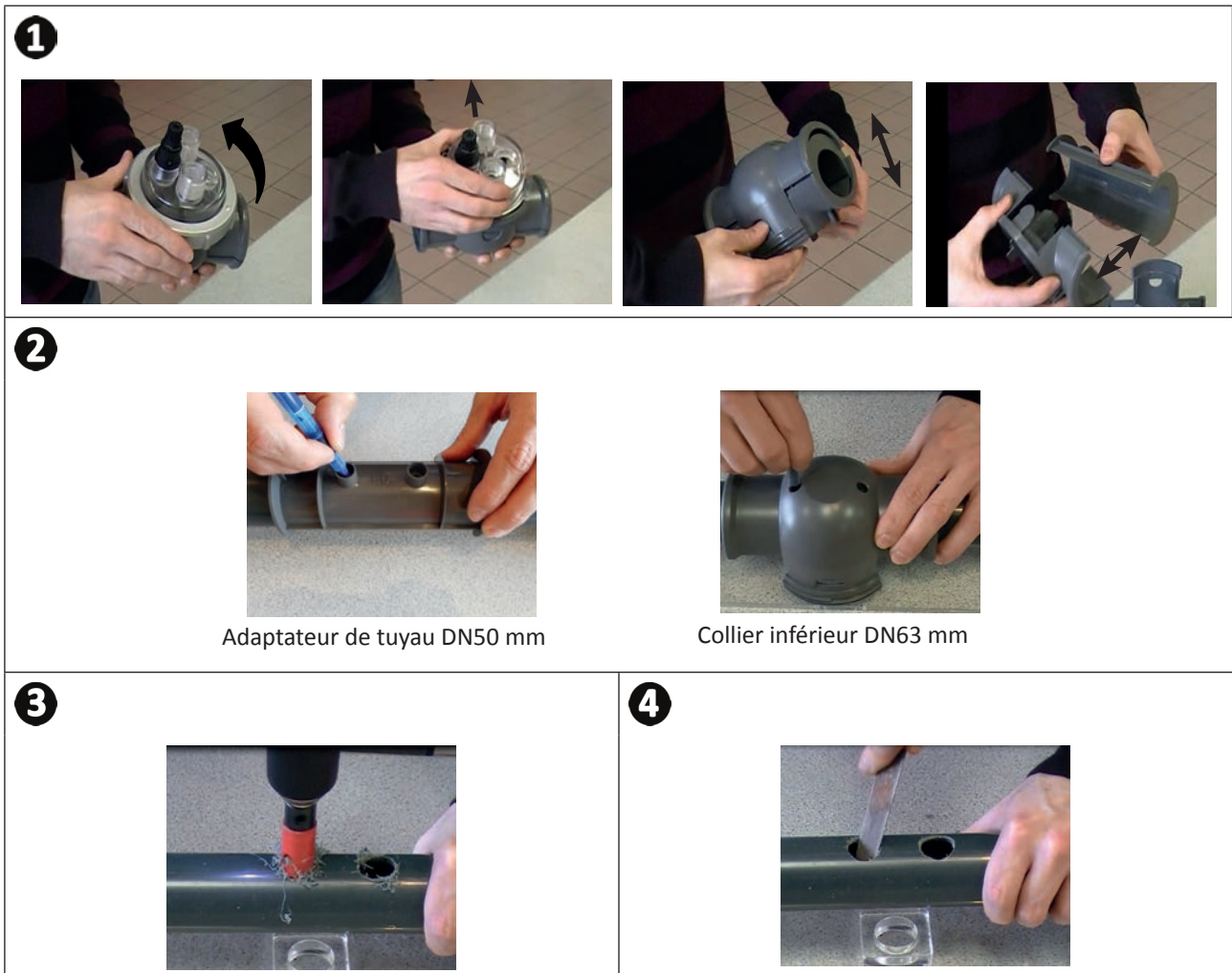

### 3.2.3 Installation du Kit POD sur le tuyau

- Pour un tuyau  $\varnothing 50$  mm, utiliser l'adaptateur portant la mention « EU ». Encliqueter les 2 parties du collier du Kit POD sur le tuyau. Veiller à centrer correctement l'adaptateur en respectant les guides, l'adaptateur doit rester dans cette position une fois que toutes les pièces sont assemblées. Pour un tuyau  $\varnothing 63$  mm, ne pas utiliser cet adaptateur, **voir image 1**.
- Installer les colliers inférieur et supérieur du Kit POD sur le tuyau en respectant l'emplacement des trous et le sens de l'eau (suivre le sens des flèches), **voir image 2**.
- Positionner la partie supérieure avec ses différents éléments dans le sens indiqué par le détrompeur, aligner le point **C** de la bague de serrage avec la flèche **D** du collier inférieur et serrer fermement la bague de serrage (serrage à la main uniquement !), **voir image 3**.
- Pour savoir si le serrage est correct, vérifier que la bague de serrage soit bien de niveau, **voir image 4**.

**1**

Adaptateur de tuyau  $\varnothing 50$  mm (marqué "EU")



Collier inférieur  $\varnothing 63$

**2**



ENTRÉE SORTIE

Sens de circulation de l'eau

**3**

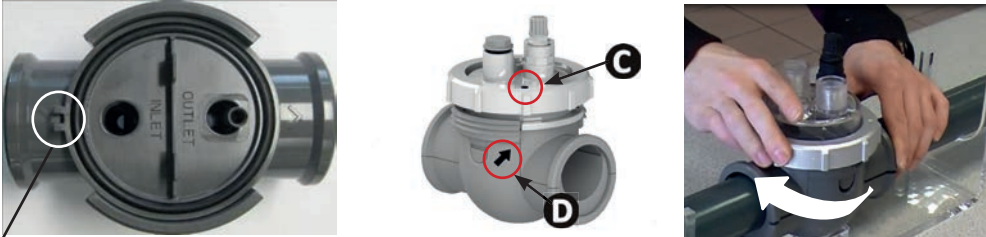

Détrompeur

**4**





### ▶ 3.3 I Installation du détecteur de débit sur le Kit POD

- Se munir du détecteur de débit fourni avec le coffret de commande de l'appareil.
- Positionner celui-ci dans le logement prévu à cet effet sur le Kit POD, le visser.
- Le visser en utilisant uniquement l'écrou de serrage (serrage à la main uniquement !)



- La flèche indiquant le sens de circulation de l'eau sur le dessus du détecteur de débit doit être parfaitement parallèle avec la tuyauterie sur laquelle est positionné le Kit POD.

FR

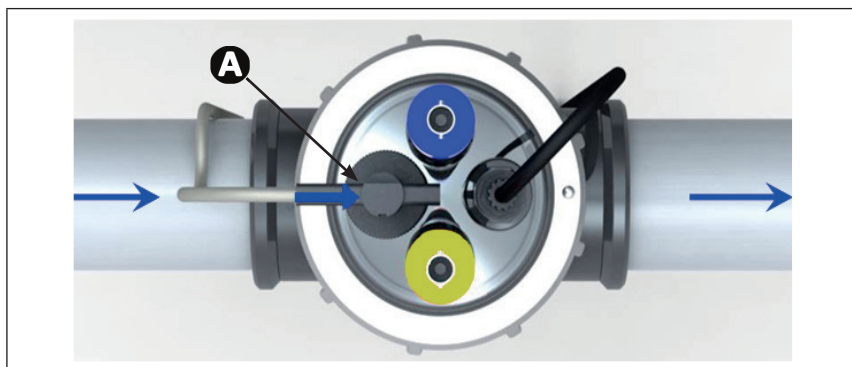

**A** : Le détecteur de débit

### ➤ 3.4 I Installation des sondes sur le Kit POD

- Visser le ou les porte-sonde(s) fileté(s) sur le Kit POD, voir image ①.
- Dévisser soigneusement le tube de protection de la sonde, voir image ②. Conserver le tube de protection pour le stockage de la sonde pendant l'hivernage.
- Rincer l'extrémité de la sonde avec de l'eau du robinet puis secouer l'excédent d'eau, voir image ③.



- Ne jamais essuyer la sonde avec un chiffon ou du papier, cela risquerait de l'endommager.
- Une sonde mal installée sera susceptible de donner de fausses mesures et de créer un fonctionnement inapproprié de l'appareil. Dans ce cas, la responsabilité du fabricant ou de l'appareil ne saurait être engagée.

- Visser la sonde dans le porte-sonde en maintenant l'embout de couleur BLEU ou JAUNE d'une main et l'embout noir dans l'autre main pour éviter d'emmêler le câble, voir image ④.
- Une fois la sonde installée sur le Kit POD, elle pourra être branchée sur la prise BNC (BLEU = pH; JAUNE = Redox) du module pH Link ou Dual Link, voir «2.5.3 Etapes de raccordement électrique», voir image ⑤.
- Il faudra ensuite calibrer la sonde, voir «5.3 I Calibrage des sondes (si un module optionnel «pH Link» ou «Dual Link» est installé)»

①



②



③



④



⑤

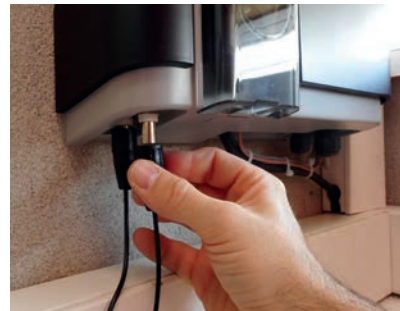

### 3.5 I Installation des tuyaux d'injection et d'aspiration de pH minus



- Lors de la manipulation de produits chimiques, toujours utiliser un équipement de sécurité approprié (lunettes de protection, gants et blouse).



La rotation de la pompe péristaltique est réalisée dans le sens horaire. Ainsi, l'aspiration de l'acide (pH minus) a lieu sur la partie gauche de la pompe et l'injection dans le bassin à partir de la droite. Le sens de pompage peut être repéré sur le module pH Link ou Dual Link à l'aide des deux flèches dédiées.

FR

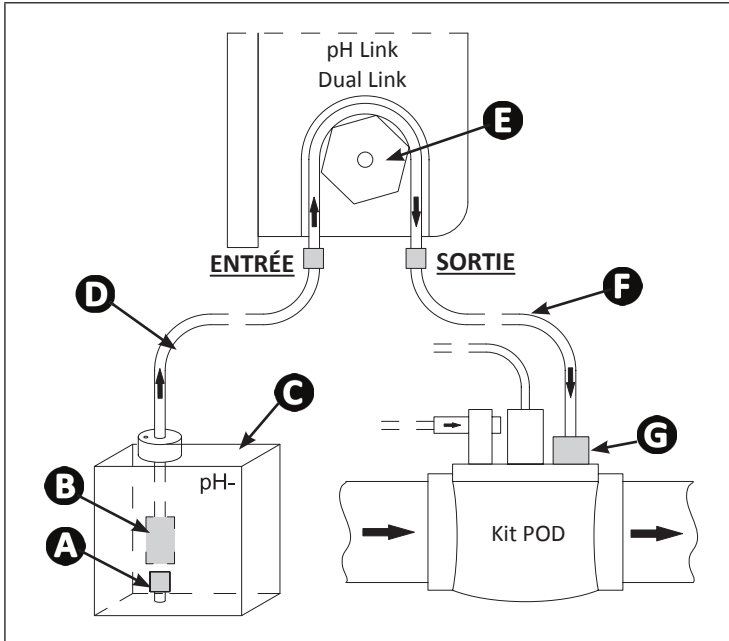

- A** : Embout de maintien
- B** : Lest en céramique
- C** : Bidon de pH minus
- D** : Tuyau d'aspiration
- E** : Pompe péristaltique
- F** : Tuyau d'injection
- G** : Clapet d'injection anti-retour

#### 3.5.1 Installation du tuyau d'injection de pH minus

- Retirer le capot de protection de la pompe péristaltique, **voir image 1**.
- Dans la bobine fournie, couper une longueur adéquate de tuyau pour relier la pompe péristaltique au clapet d'injection anti-retour du Kit POD.
- Dévisser le bouchon du raccord de connexion et fixer le tuyau sur le raccord de connexion à la sortie de la pompe péristaltique, **voir image 2**.
- Fixer l'autre extrémité du tuyau sur le clapet d'injection anti-retour du Kit POD, **voir image 3**.



### 3.5.2 Installation du tuyau d'aspiration de pH minus

- Dans la bobine fournie, couper une longueur adéquate de tuyau pour relier le bidon de pH minus à la pompe péristaltique.
- Dévisser le bouchon du raccord de connexion et fixer le tuyau sur le raccord de connexion à l'entrée de la pompe péristaltique, **voir image 1**. Visser le bouchon.
- Remettre le capot de protection de la pompe péristaltique.
- Percer deux trous dans le bouchon du bidon de pH minus, **voir image 2** :
  - Un trou approprié au diamètre du tuyau pour aspirer le produit.
  - Un trou plus petit pour éviter que le bidon ne se déforme lors de l'aspiration du produit.
- Passer l'extrémité libre du tuyau à travers le bouchon précédemment percé et placer le lest en céramique fourni ainsi que l'embout de maintien sur le tuyau, **voir image 3**.
- S'assurer que TOUTES les connexions soient correctes et étanches avant de mettre en route l'appareil.

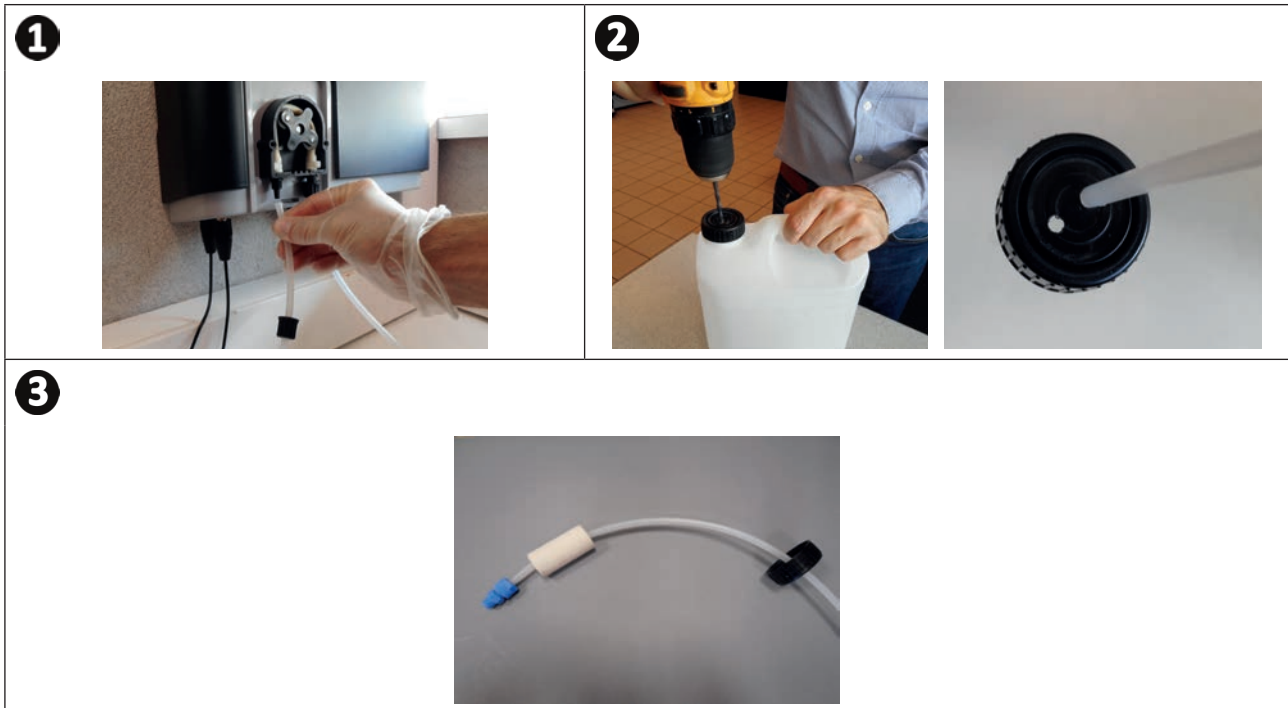

Ne pas placer le bidon de pH minus directement sous les appareils électriques du local technique afin d'éviter tout risque de corrosion due aux vapeurs acides éventuelles.



## 4 Préparation de la piscine

### 4.1 I Équilibrer l'eau

Il est nécessaire d'utiliser une eau provenant d'un réseau de distribution conforme à la Directive 98/83/CE, relative à la qualité des eaux destinées à la consommation humaine. Afin d'obtenir un traitement d'eau optimal, s'assurer de mesurer et d'ajuster les valeurs en respectant les recommandations suivantes :

FR

#### 4.1.1 Analyses saisonnières « à la remise en route »

- **Stabilisant (Acide cyanurique) (<30 mg/L, ppm)** : le stabilisant protège le chlore contre l'action destructrice des U.V du soleil. Un stabilisant en excès peut bloquer l'action désinfectante du chlore et faire tourner l'eau.
- **Métaux (Cu, Fe, Mn) ( $\pm 0$  mg/L, ppm)** : les métaux nuisent aux parties métalliques de la piscine (phénomène de corrosion) ou peuvent être à l'origine de taches indélébiles.

#### 4.1.2 Analyses mensuelles

- **TH (15-30°f) ou (150 - 300 mg/L CaCO<sub>3</sub>, ppm)** : le TH mesure la dureté de l'eau (quantité de calcaire), cette valeur peut fortement varier selon la zone géographique.
- **TAC (8-15°f) ou (80 -150 mg/L CaCO<sub>3</sub>, ppm)** : le TAC mesure l'alcalinité de l'eau, cette valeur permet de stabiliser le pH. Il est important d'ajuster le TAC avant le pH.

#### 4.1.3 Analyses hebdomadaires

- **pH (7,0 - 7,4)** : le pH mesure l'acidité ou la basicité de l'eau. Un pH compris en 7,0 et 7,4 permet de préserver les équipements de la piscine et de conserver une désinfection efficace. **Ci-dessous la méthode de la balance de Taylor pour ajuster la valeur pH :**

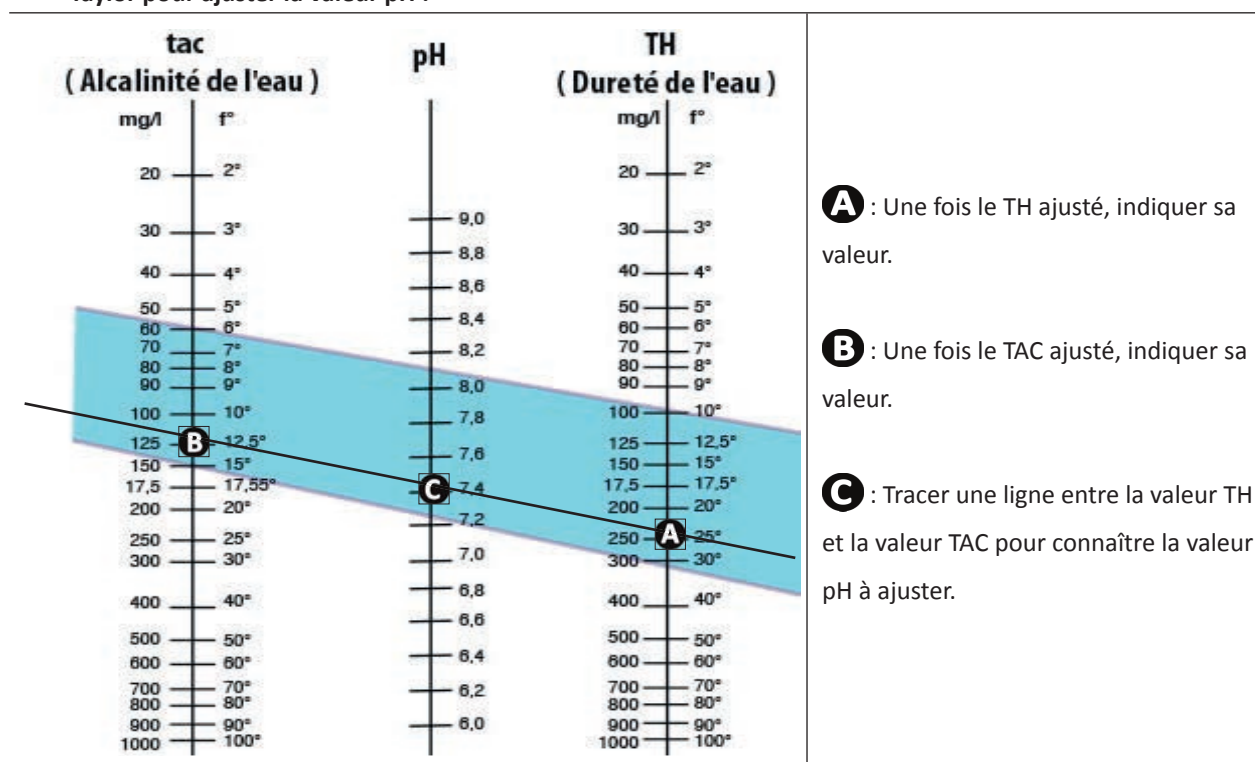

Balance de Taylor

- **Chlore libre (0,5 - 2 mg/L ou ppm)** : cette quantité de chlore libre permet d'avoir une eau désinfectée et désinfectante.



Se rapprocher de votre revendeur pour connaître le type de produit correcteur ou appareil de régulation automatique à utiliser pour ajuster les valeurs.

## ➤ 4.2 I Ajouter du sel

Chaque appareil fonctionne avec un taux de sel recommandé minimum, voir «**1.2.1 Electrolyseur au sel**».



Pour le bon fonctionnement de l'appareil d'électrolyse ainsi que la préservation des équipements il est recommandé d'utiliser du sel (chlorure de sodium) conforme à la norme EN 16401.

### 4.2.1 Déterminer la quantité de sel à utiliser dès l'installation de l'appareil

Exemple :

- Appareil qui fonctionne avec **4 grammes de sel/ litre d'eau**.
- Piscine de **50m<sup>3</sup>**.

La formule :

$$50\text{m}^3 \times 4 \text{ grammes de sel} = \mathbf{200 \text{ kg de sel à ajouter dans l'eau.}}$$

### 4.2.2 Analyses régulières

Procéder à une vérification trimestrielle du niveau de sel, afin de réajuster la quantité de sel manquante, si nécessaire.

==> Méthode pour ajouter du sel dans l'eau

- Mettre la pompe de filtration en fonctionnement pour faire circuler l'eau de la piscine.
- Dans le cas où l'appareil est déjà installé, le mettre hors tension.
- Verser la quantité de sel nécessaire dans l'eau en faisant le tour de la piscine pour faciliter la dissolution, le verser en plusieurs fois. Il est plus facile d'ajouter la quantité manquante que de diluer si il y en a trop.
- Faire fonctionner la filtration pendant 24 heures.
- Après 24 heures, vérifier si le taux de salinité présent dans la piscine est correct, soit 4g/litre d'eau (*dans l'exemple cité*).
- Si le taux de sel est correct et que l'appareil est déjà installé, le mettre en fonctionnement puis régler la production de chlore souhaitée, voir «**5.4.2 Réglage de la production de chlore**».



Ne pas ajouter le sel directement dans le skimmer.  
L'appareil ne doit être mis en route qu'une fois le sel totalement dissout dans le bassin.





## 5 Utilisation

### 5.1 I Interface utilisateur



- Avant d'activer la fonction chloration de l'appareil, s'assurer que tout le sel ajouté dans la piscine soit complètement dissout.

FR

**Voyant bleu SALTS allumé fixe :**

Conductivité de l'eau trop basse (manque de sel, eau froide, cellule usée, ...)

**Activer/ désactiver le mode LOW :**

Réduction de la production de chlore de 0% à 30% par intervalles de 10% (réglable dans le MENU dédié).

Le message «LOW MODE ON» s'affiche.

**Menu utilisateur :**

Réglage des paramètres.

**Flèches** :

- Navigation dans un menu
- Augmenter ou réduire un paramètre
- Verrouiller/ Déverrouiller l'interface utilisateur (Appui simultané sur les 2 boutons pendant 4 secondes).

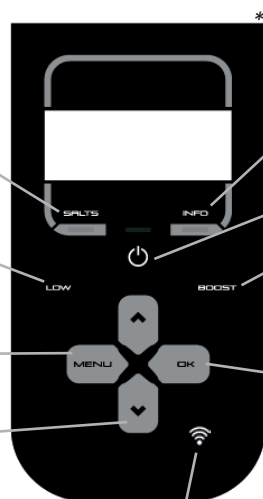

LED Wi-Fi (selon modèle)

**Voyant bleu INFO allumé fixe ou clignotant :**

Voir l'information ou l'action à faire sur l'écran.

**Allumer - / Éteindre (appui long) / Mettre en veille (appui court)**

**Activer le mode BOOST :**

Production de chlore à 100% pendant 24h cumulées. Le message «BOOST ON» s'affiche avec la durée restante.

**Bouton OK :**

- Valider la sélection en surbrillance
- Effacer un message d'erreur nécessitant une action humaine (appui de 4 secondes)

**Activation du mode Wi-Fi Direct pour se connecter à l'application iAquaLink™ (selon modèle)**

(Appuyer sur les deux boutons jusqu'à ce que la LED Wi-Fi clignote)

Voir «6.1 I Première configuration de l'appareil».

\* Le graphisme de l'interface peut être différent selon les modèles

### 5.2 I Paramétrage avant utilisation

#### 5.2.1 Mise en fonctionnement

- Appuyer sur pour allumer l'appareil.
- Au démarrage, les informations de l'appareil s'affichent :

```
e X O   S E R I E S
V X . X X   M M / Y Y
```

#### 5.2.2 Réglage de la langue

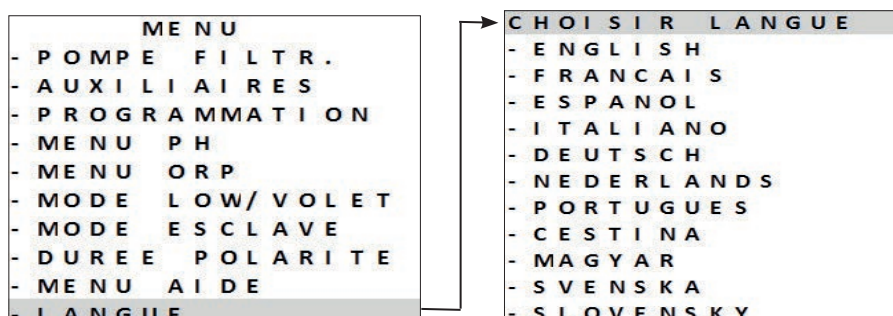

- Au premier démarrage, la liste des langues s'affiche, il suffit de sélectionner la langue souhaitée à l'aide des boutons . Valider la sélection en appuyant sur .
- Pour modifier la langue ultérieurement, appuyer sur et naviguer à l'aide des boutons .
- Valider la sélection en appuyant sur .



### 5.2.3 Réglage de l'heure

Le réglage de l'heure est impératif pour la programmation des temps de filtration «TIMERS» et la programmation des temps de chloration «SWC».

Le réglage de l'heure se fait au moment de la première utilisation de l'appareil. Si une modification doit être apportée à l'heure affichée, suivre les indications ci-dessous :

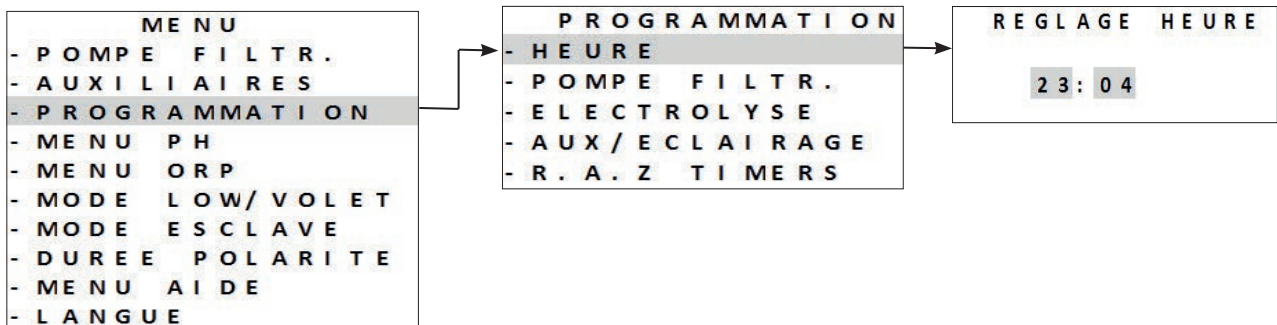

- Pour régler l'heure, appuyer sur **MENU** et naviguer à l'aide des boutons  .
- Valider la sélection en appuyant sur **OK**.



- Appuyer sur **MENU** pour sortir.

### 5.2.4 Sélectionner la pompe de filtration

Il est possible de raccorder et gérer la pompe de filtration directement via l'appareil.

- Pour cela, la pompe de filtration doit préalablement être raccordée électriquement, voir «**2.5.2 Repérage des fonctions à raccorder**».
- Pour déclarer la présence de la pompe de filtration, appuyer sur **MENU**. Naviguer dans le menu à l'aide des boutons  . Appuyer sur **OK** pour valider.
- Sélectionner le type de pompe de filtration et confirmer que le raccordement a bien été réalisé :

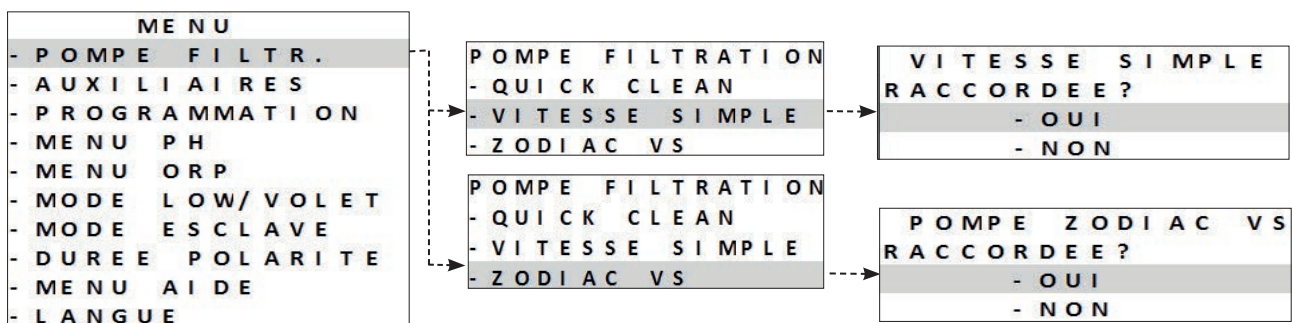

- Poursuivre le paramétrage avec la programmation des temps de filtration «TIMERS», voir «**5.2.5 Programmer les temps de filtration «TIMERS»**»



### 5.2.5 Programmer les temps de filtration «TIMERS»

Les timers sont utilisés pour définir la durée de fonctionnement de la pompe de filtration et la durée pendant laquelle l'appareil produit du chlore. Ils permettent à l'utilisateur de faire fonctionner la pompe à vitesse variable plus longtemps et à des débits plus faibles, sans que l'appareil ne fonctionne en permanence pendant ce temps.

Pour régler le programme de temporisation, il est indispensable d'entrer et de valider les horaires de mise en fonctionnement et d'extinction. Si aucun timer n'est réglé, la filtration et/ou la chloration sont activées en continu.

Les plages horaires de fonctionnement de la filtration doivent être suffisantes pour assurer un bon traitement de l'eau.

#### Exemples de programmation



- Temps de filtration (TIMER) en saison piscine pour une température de l'eau à 26°  
==> **26/2 = 13 heures de filtration par jour**
- Temps de filtration (SWC) hors saison piscine (hivernage actif) pour une température de l'eau à 16°  
==> **16/2 = 8 heures de filtration par jour**

==> Pompe de filtration à vitesse simple

- 2 programmations sont possibles, **TIMER 1** et **TIMER 2**.
- Sélectionner le «**TIMER**» à programmer à l'aide des boutons . Appuyer sur pour valider.
- Régler l'heure de démarrage de la pompe de filtration «**ON**» et l'heure d'arrêt de la pompe «**OFF**» en utilisant les boutons . Appuyer sur pour valider.



- Appuyer sur pour sortir.
- Lorsque des temps de filtration sont programmés, la lettre «**P**» s'affiche sur l'écran :

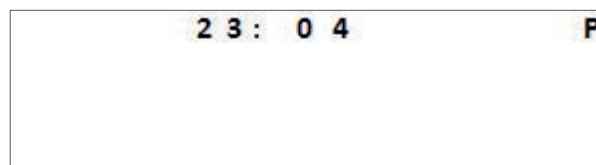

L'activation manuelle de l'appareil (en appuyant sur ) est prioritaire sur le timer. Si aucune pompe de filtration n'est connectée, l'appareil n'active que la chloration.

Si une pompe de filtration mono-vitesse a été connectée, elle s'active en même temps que la chloration.

Si une pompe de filtration à vitesse variable a été connectée, elle fonctionne en même temps que la chloration à sa vitesse RPM 1 paramétrée. Tous les programmes restent valides et le fonctionnement normal reprend au cycle suivant.

==> Pompe de filtration à vitesse variable Zodiac® (selon modèle)

- Il est possible de programmer des temps de filtration « **TIMERS** » sur chaque vitesse disponible.
- Sélectionner une vitesse à l'aide des boutons  . Appuyer sur  pour valider.
- Régler l'heure de démarrage de la pompe de filtration « **ON** » et l'heure d'arrêt de la pompe « **OFF** » en utilisant les boutons  . Appuyer sur  pour valider.

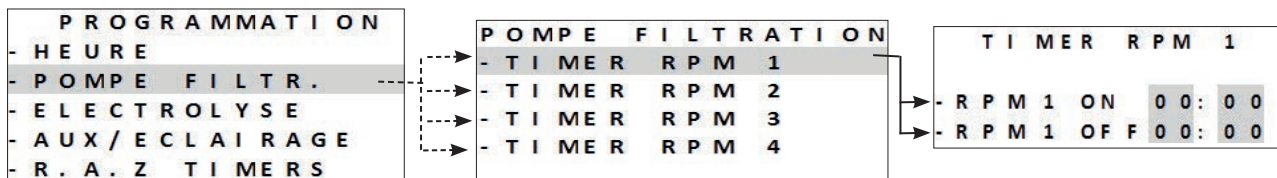

**Exemples de programmation** (en fonctionnement à des vitesses inférieures)



- Temps de filtration (TIMER) en saison piscine = 12 à 14 heures par jour
- Temps de chloration (SWC) en saison piscine = 8 à 10 heures par jour
- Temps de filtration (TIMER) hors saison piscine (hivernage actif) = 3 à 4 heures par jour
- Temps de chloration (SWC) hors saison piscine (hivernage actif) = 2 à 3 heures par jour

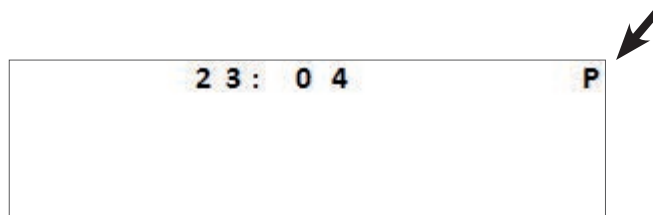

- Appuyer sur  pour sortir.
- Lorsque des temps de filtration sont programmés, la lettre « **P** » s'affiche sur l'écran :



- Les timers 1 et 2 pour la filtration à vitesse variable sont associés aux programmes de l'appareil, voir « **5.2.6 Programmer les temps de chloration «SWC»** ».

### 5.2.6 Programmer les temps de chloration «SWC»

Si un programme de filtration a été défini, le programme de chloration sera identique à(aux) programme(s) de filtration par défaut. Ils peuvent être modifiés. Toutefois, les programmes de chloration ne peuvent être activés en dehors des programmes de filtration pour des raisons de sécurité.

- Appuyer sur **MENU** et naviguer à l'aide des boutons  . Valider la sélection en appuyant sur .

- Sélectionner «**SWC TIMER 1**» ou «**SWC TIMER 2**» :

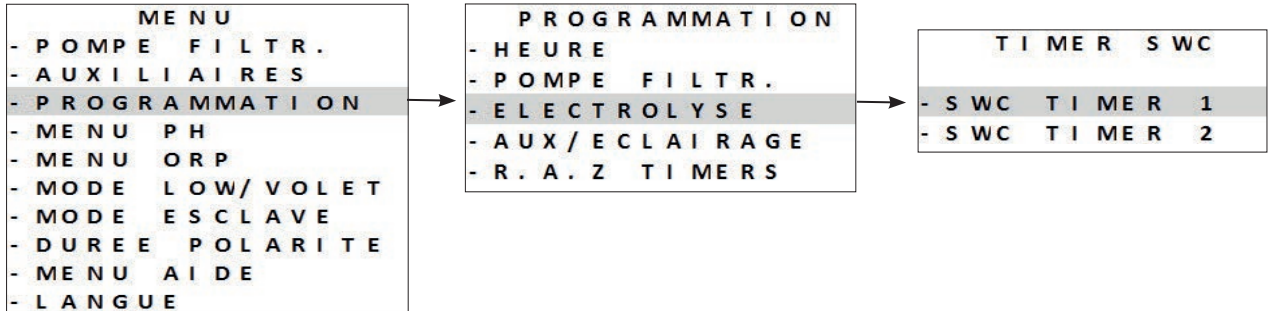

- Régler les temps de chloration «**ON**» et «**OFF**» à l'aide des boutons  .
- Valider la sélection en appuyant sur .

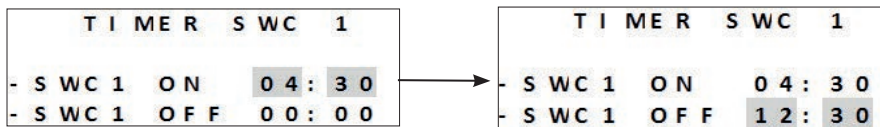

 La durée de chloration doit être inférieure ou égale à la durée de filtration. L'appareil n'accepte pas une temporisation de chloration supérieure à ou en dehors de la durée de filtration programmée.

- Appuyer sur **MENU** pour sortir.
- Lorsque la programmation des temps de chloration est validée la lettre «**T**» s'affiche sur l'écran :

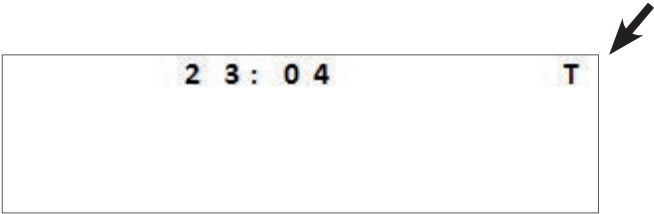

- Lorsque la programmation des temps de chloration et de filtration est validée la lettre «**P**» s'affiche sur l'écran :

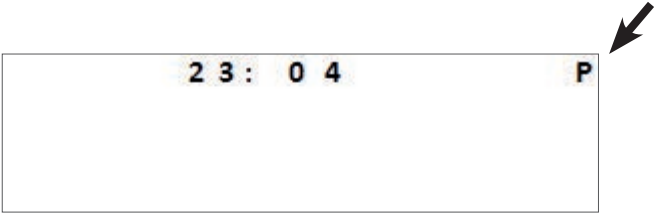

## 5.2.7 auxiliaires disponibles



L'appareil est en capacité de contrôler 2 équipements en plus de la pompe de filtration. Il peut par exemple piloter des éclairages monochromes ou multicolores Zodiac®. Dans tous les cas, il sera nécessaire de lier l'équipement à l'appareil avec l'auxiliaire adéquat :

- **AUX 2** = pour des équipements alimentés en **basse tension (12/24 V)**
- **AUX 1** = pour des équipements alimentés en **haute tension (230 V) (selon modèle)**



- **Contrairement à la pompe de filtration, l'appareil ne fournit pas l'alimentation électrique de ces deux équipements externes (AUX1 et AUX2). Il est nécessaire de veiller au bon raccordement électrique de ces appareils selon la réglementation en vigueur.**

## 5.2.8 Sélectionner un éclairage (AUX 2)

- Appuyer sur **MENU** et naviguer dans le menu à l'aide des boutons  .

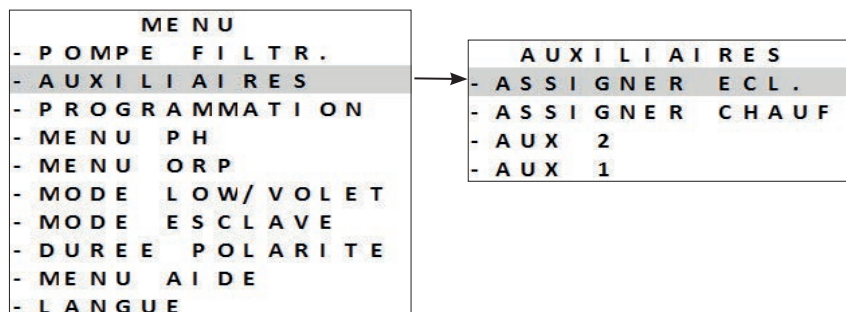

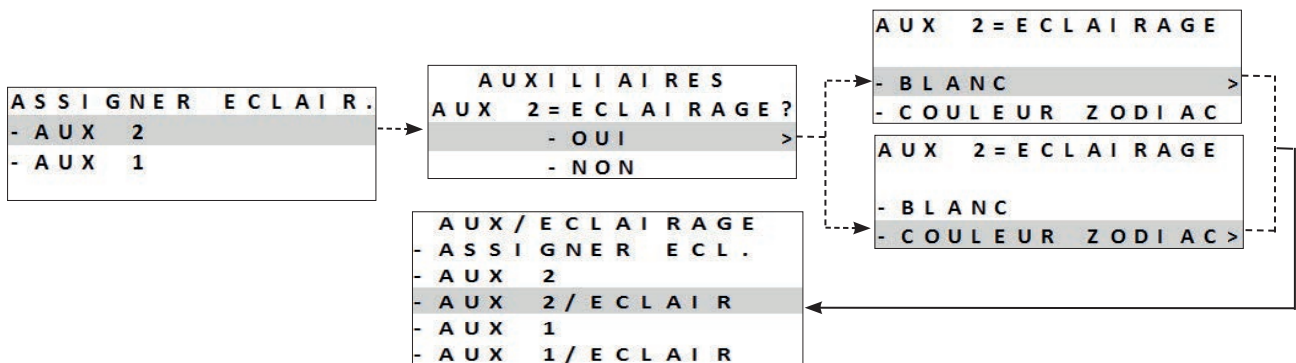

- Pilotage possible de 2 auxiliaires avec le choix d'en assigner un en tant qu'éclairage :



- Appuyer sur **OK** pour valider.
- Appuyer sur **MENU** pour sortir.

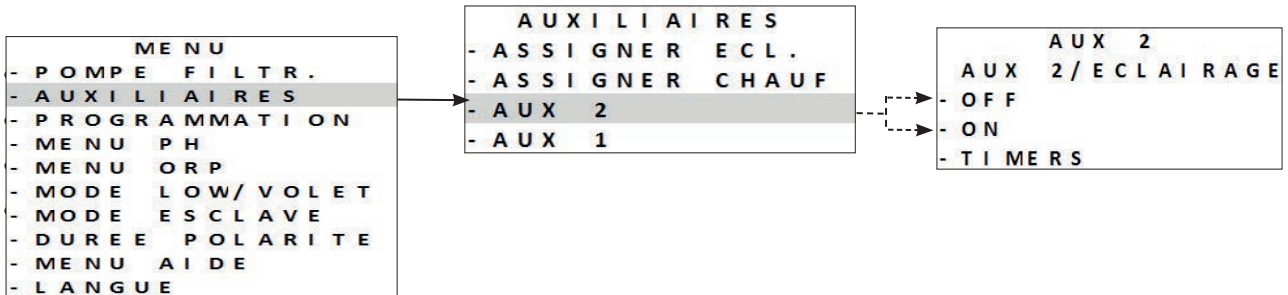

==> Eclairage monochrome

- Appuyer sur **MENU** et naviguer dans le menu à l'aide des boutons  .
- Sélectionner une fonction et appuyer sur **OK** pour valider.



- Appuyer sur **MENU** pour sortir.

==> Eclairage multicolore Zodiac®

- Appuyer sur **MENU** et naviguer dans le menu à l'aide des boutons  .
- Sélectionner une fonction ou une couleur et appuyer sur **OK** pour valider.

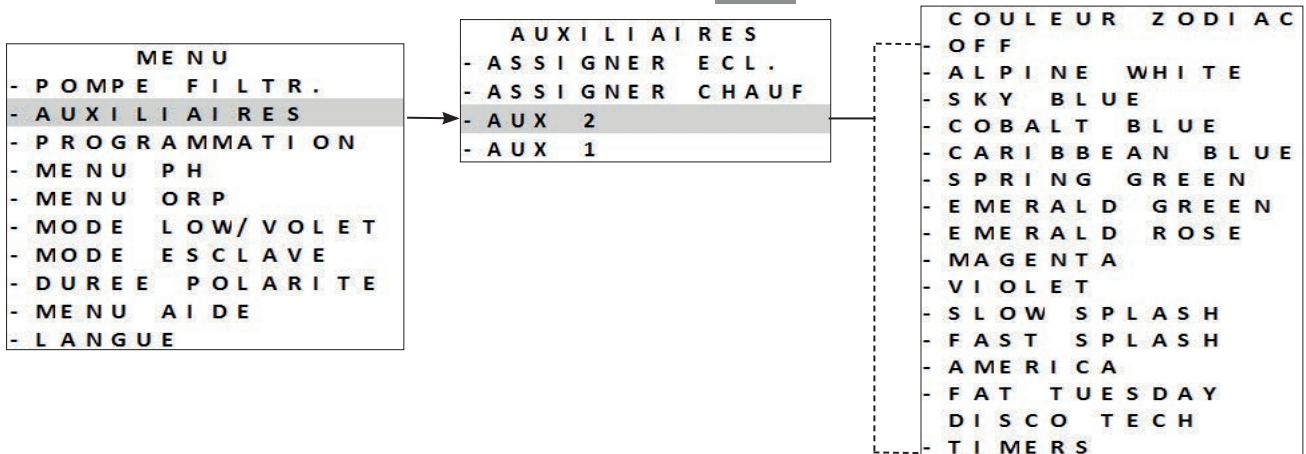



- Appuyer sur **MENU** pour sortir.



Pour un éclairage multicolore d'une autre marque, seule la gestion du «ON/OFF» est possible.

## 5.2.9 Déclarer un système de chauffage (AUX 2)

- Pour cela, le système de chauffage doit préalablement être raccordée électriquement, voir «2.5.7 Raccordement à un système de chauffage = AUX2 - 12- 24V».
- Pour déclarer la présence d'un système de chauffage, appuyer sur **MENU**. Naviguer dans le menu à l'aide des boutons  . Appuyer sur  pour valider.

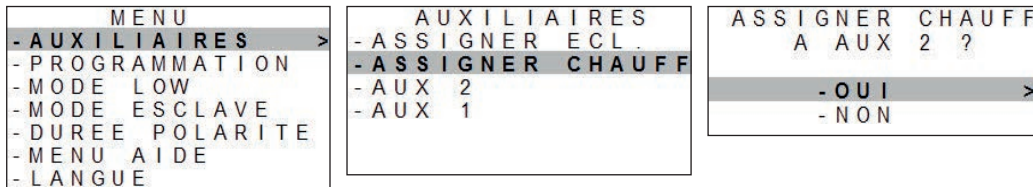

- Une fois le système de chauffage déclaré, un sous-menu dédié «TEMP CONTROL» s'affiche dans **MENU**.
- La gestion du système de chauffage est alors activée automatiquement. Il est possible de la désactiver, pour l'hivernage par exemple :

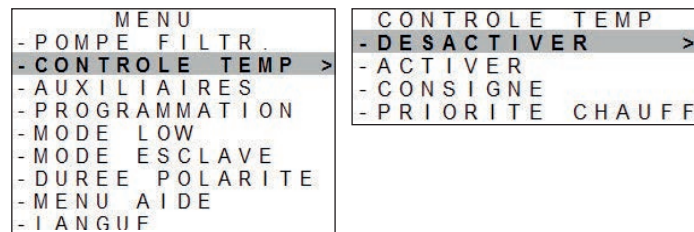

Lorsqu'un système de chauffage est déclaré sur l'AUX2, le timer AUX2 n'est plus disponible. Le chauffage sera alors opérationnel à l'intérieur des plages horaires de fonctionnement (timers) de la filtration.

## Régler le point de consigne :



S'assurer d'avoir réglé le point de consigne au maximum sur le système de chauffage.

Régler le point de consigne souhaité pour la température de l'eau. Par défaut, la valeur est à 28°C. **Réglage possible de 15 à 32 °C.** Dans ce cas c'est la sonde de température de l'électrolyseur qui mesurera la température de l'eau.

FR

- Appuyer sur **MENU**. Naviguer dans le menu à l'aide des boutons . Appuyer sur pour valider.

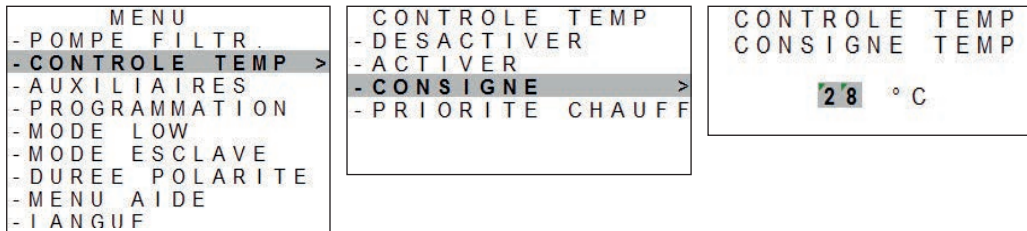

- En fonction du système de chauffage (cas d'une pompe à chaleur notamment), il se peut qu'il y ait un délai de quelques minutes entre le moment où l'électrolyseur ferme le contact de l'AUX2 pour activer le chauffage et le démarrage effectif du système de chauffage (compresseur de la pompe à chaleur).
- L'électrolyseur affiche la température d'eau mesurée :

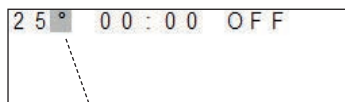

chauffage arrêté

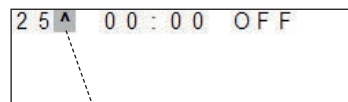

chauffage en fonctionnement





La température de l'eau est mesurée par la sonde de température d'eau de l'électrolyseur :

- Si la température de l'eau mesurée **est inférieure à la valeur du point de consigne -1°C** (exemple 28°C -1°C = 27°C, alors le relais est fermé pour activer le système de chauffage.
- Si la température de l'eau mesurée **est égale ou supérieure à la valeur du point de consigne +1°C** (exemple 28°C +1°C = 29°C, alors le relais est ouvert pour désactiver le système de chauffage.



### La priorité chauffage (facultatif) :

La fonction «priorité chauffage» s’affiche uniquement si un système de chauffage et une pompe de filtration (vitesse simple ou vitesse variable) ont été déclarés dans l’électrolyseur.

- Appuyer sur **MENU**. Naviguer dans le menu à l’aide des boutons  . Appuyer sur **OK** pour valider.

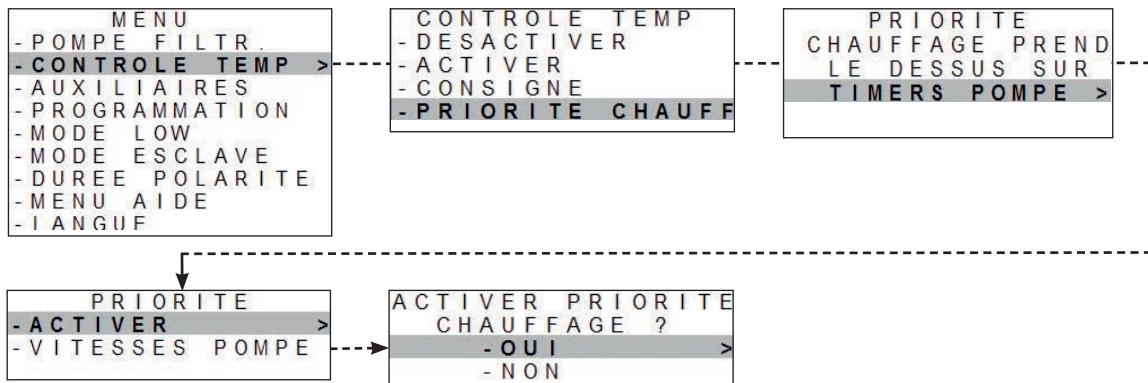

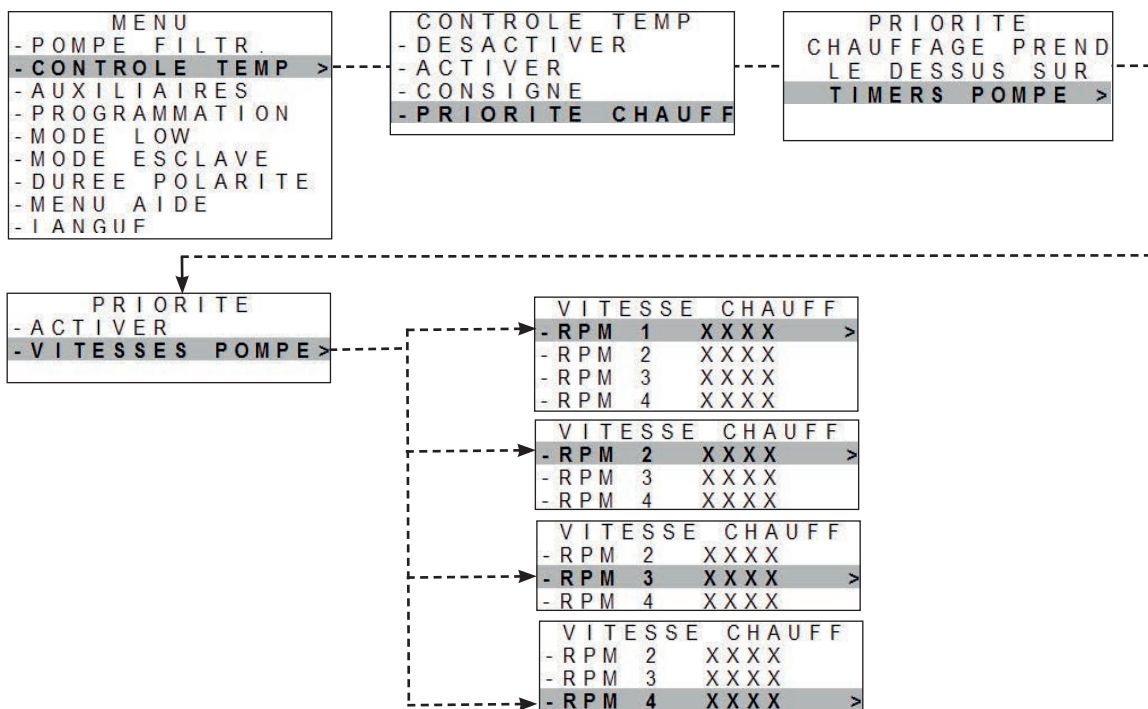

- Sélectionner la vitesse de la pompe en mode «priorité chauffage» (si une pompe à vitesse variable Zodiac® compatible est déclarée). *Utiliser une vitesse inférieure ou égale à la vitesse usuellement utilisée pour les timers de filtration :*



- Si une pompe de filtration est déclarée et que la priorité chauffage est activée en dehors des timers de filtration : la filtration fonctionnera pendant 5 minutes toutes les 120 minutes dans le but de mesurer la température de l’eau.  
 - Si nécessaire, la pompe de filtration et le système de chauffage seront activés jusqu’à atteindre la consigne de température d’eau souhaitée.



### 5.2.10 Effacer les programmations

- Appuyer sur **MENU** et naviguer dans le menu à l'aide des boutons  .
- Appuyer sur **OK** pour valider.
- Les programmations seront remises à 00:00.

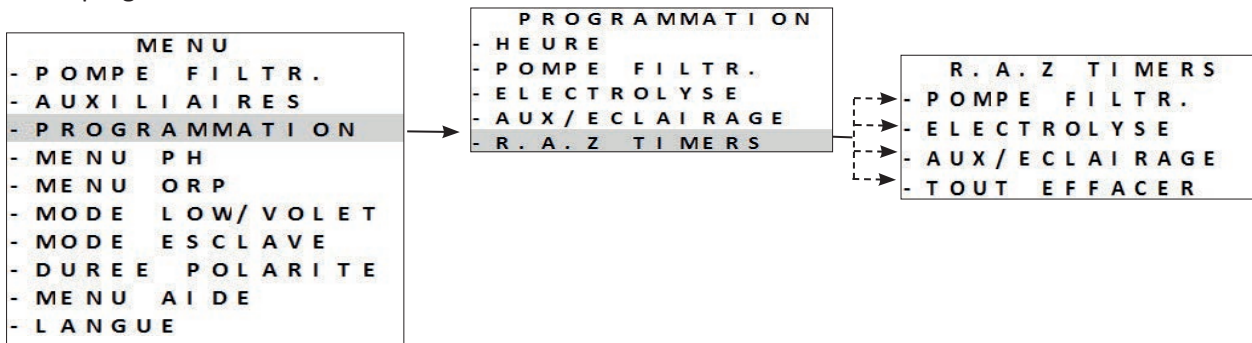

### 5.2.11 Utilisation avec un coffret de filtration

Avec cette configuration c'est le coffret de filtration qui met sous tension ou hors tension l'appareil.



- Ce mode de raccordement n'est pas recommandé car l'appareil a ses propres Timers internes.



- Pour être contrôlé par un coffret de filtration il est nécessaire que les programmations de l'appareil soient remises à zéro, voir «5.2.8 Effacer les programmations».
- Une fois la connexion au coffret de filtration réalisée, éteindre puis rallumer l'appareil.

### 5.2.12 Mode esclave

Le mode «Esclave» transfère le contrôle de la fonction de chloration à un contrôleur externe. Le contrôleur externe doit être connecté au point de connexion  sur le circuit basse tension, voir «2.5 I Raccordements électriques».

Les modes «Boost» et «Low» peuvent toujours être gérés par le contrôleur. Les programmes de l'appareil sont toutefois désactivés. La production de chlore est maintenue à 100 %.

- Connecter le contrôleur externe au point de connexion esclave sur le circuit basse tension, voir «2.5 I Raccordements électriques».

- Appuyer sur **MENU** et naviguer dans le menu à l'aide des boutons  . Appuyer sur **OK** pour valider.

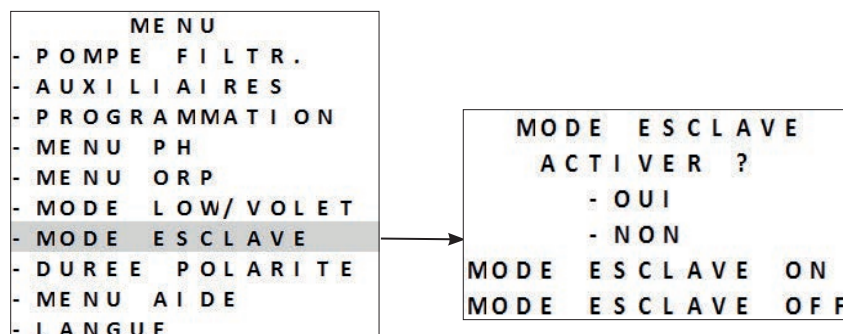

- Appuyer sur **MENU** pour sortir.

Le mode «**Esclave**» ne contrôle que la chloration. La pompe de filtration, les accessoires, les éclairages et les autres fonctions restent valides.

Un appui sur la touche  est prioritaire sur le mode «**Esclave**».

Si un module Dual Link est installé, la fonction Redox est ignorée par le mode «**Esclave**». La régulation du pH reste valide.

Les modes «**LOW**» / «**VOLET**» / «**BOOST**» sont prioritaires sur le mode «**Esclave**».



Le mode esclave fonctionne en «contact fermé = chloration ON / contact ouvert = chloration OFF».

### 5.2.13 Réglage de la durée d'inversion de polarité







Le principe d'inversion de polarité permet d'éliminer le calcaire qui se dépose sur les électrodes, en inversant le courant électrique à un temps défini. Par défaut l'inversion de cycle se fait **toutes les 5 heures**.

Selon la zone géographique, l'eau est plus ou moins calcaire (dureté de l'eau = TH).

Afin de préserver les électrodes du calcaire (qui vient diminuer l'efficacité de la réaction d'électrolyse), il est possible d'ajuster le temps d'inversion de polarité.

- Avant de régler la durée d'inversion de polarité, faire une analyse de la dureté de l'eau (TH) du bassin, voir «**4.1 I Équilibrer l'eau**».

Dureté de l'eau (TH)	Durée de l'inversion de polarité recommandée (heures)
< 15°f (150 mg/ L ou ppm)	6 - 8
15 - 30 °f (150 - 300 mg/ L ou ppm)	5
30 - 40 °f (300 - 400 mg/ L ou ppm)	3 - 4
> 40 °f (400 mg/ L ou ppm)	2 - 3

- Appuyer sur  et naviguer dans le menu à l'aide des boutons  . Appuyer sur  pour valider.
- Choisir la durée d'inversion de polarité (réglage possible toutes les 2 à 8 heures) à l'aide des boutons  . Appuyer sur  pour valider.

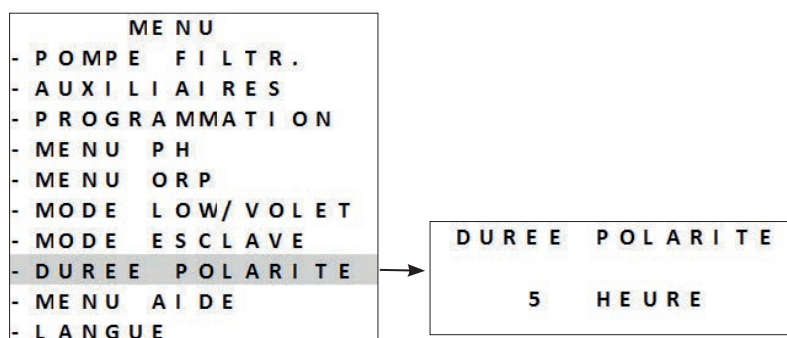

- Appuyer sur  pour sortir.



Au moment de l'inversion, la chloration est interrompue pendant quelques minutes. Aucun message ne s'affiche à l'écran.  
Le fonctionnement normal reprend après l'inversion.

## 5.3 I Calibrage des sondes (si un module optionnel «pH Link» ou «Dual Link» est installé)

### 5.3.1 Calibrage de la sonde pH (bleue)

Le calibrage de la sonde pH peut se faire sur 1 point ou 2 points (pH 4 et pH 7). **Le calibrage sur 2 points est recommandé pour une meilleure précision de mesure.**

Les points de consigne s'affichent sur l'écran d'accueil lorsque l'appareil est allumé.

```

                2 3 : 0 4 O N
P R O D U C T I O N A U T O
P H = 7 . 2           S E T = 7 . 0
    
```

Mesures actuelles de la sonde

Points de consigne

- Allumer l'appareil.
- Éteindre la pompe de la piscine et fermer les vannes nécessaires pour isoler la cellule et les sondes.
- Appuyer sur **MENU** et naviguer dans le menu à l'aide des boutons **▲** **▼**. Appuyer sur **OK** pour valider.
- Sélectionner le calibrage en 1 ou 2 points (2 points recommandés) :

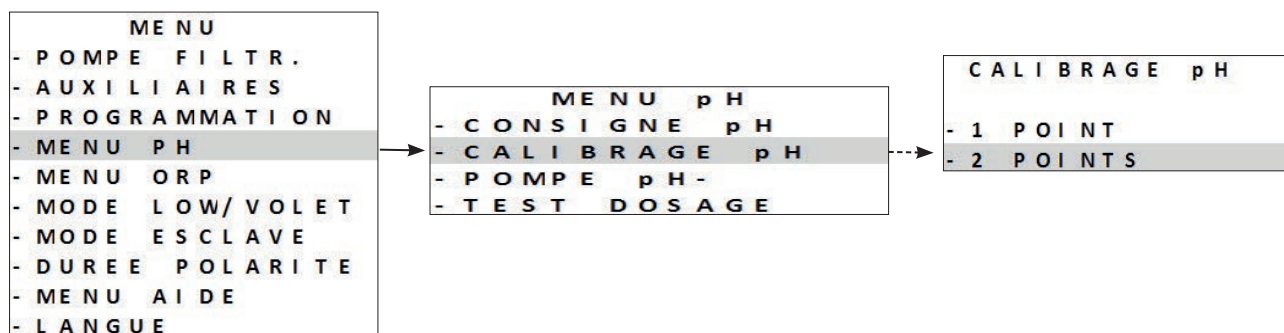

- Dévisser et retirer la sonde pH du POD.
- Rincer l'extrémité de la sonde à l'eau du robinet.
- La secouer pour faire tomber l'eau résiduelle. Ne pas toucher la bulle en verre à l'extrémité de la sonde pH.
- Mettre la sonde pH dans la solution pH 7, et suivre les étapes sur l'écran :



- Rincer l'extrémité de la sonde à l'eau du robinet.
- La secouer pour faire tomber l'eau résiduelle. Ne pas toucher la bulle en verre à l'extrémité de la sonde pH.
- Mettre la sonde pH dans la solution pH 4, et suivre les étapes sur l'écran :



- Une fois le calibrage effectué, replacer la sonde sur le POD.
- Si le calibrage échoue, voir «8.1 I Comportements de l'appareil».

**Calibrage en 1 point** : possible si les solutions fournies pH 7 et pH 4 ne sont plus disponibles.

Pour cela :

- Utiliser un échantillon d'eau dont vous connaissez la valeur pH.

- Activer le calibrage en 1 point et renseigner cette valeur pH sur l'écran :

```

C H O I S I R L E pH
D E C A L I B R A G E
    
```

7 . 0

>

### 5.3.2 Réglage du point de consigne pH

```



                2 3 : 0 4  O N
P R O D U C T I O N  A U T O
P H = 7 . 2      S E T = 7 . 0
    
```

Mesures actuelles de la sonde

Points de consigne

Le réglage du point de consigne du pH détermine le moment où de l'acide est ajouté au système pour diminuer le pH de l'eau. **La valeur de consigne par défaut du pH est de 7,2.**

Pour connaître la valeur du point de consigne à régler, se référer à la balance de Taylor, voir «4.1.3 Analyses hebdomadaires».

- Appuyer sur **MENU** et naviguer dans le menu à l'aide des boutons  . Appuyer sur  pour valider.
- Sélectionner la valeur du point de consigne souhaitée (possible de 6.8 à 7.6) :

```

    M E N U
- P O M P E  F I L T R .
- A U X I L I A I R E S
- P R O G R A M M A T I O N
- M E N U  P H
- M E N U  O R P
- M O D E  L O W / V O L E T
- M O D E  E S C L A V E
- D U R E E  P O L A R I T E
- M E N U  A I D E
- L A N G U E
    
```

```

    M E N U  p H
- C O N S I G N E  p H
- C A L I B R A G E  p H
- P O M P E  p H -
- T E S T  D O S A G E
    
```

```

    C O N S I G N E  p H
      7 . 2
    R E C O M M A N D E
      7 . 0 - 7 . 4
    
```

#### Principe de l'injection pH de l'appareil :

Exemple sur 4 cycles avec un point de consigne à 7,4 pH et régulation acide (niveau d'alcalinité standard) :

- **pH ≥ 7,55** : 20% injection (2 minutes) & 80% pause (8 minutes)
- **pH ≥ 7,7** : 50% injection (5 minutes) & 50% pause (5 minutes)
- **pH ≥ 7,85** : 75% injection (7 minutes 30) & 25% pause (2 minutes 30)
- **pH > 7,9** : 100% injection (10 minutes)

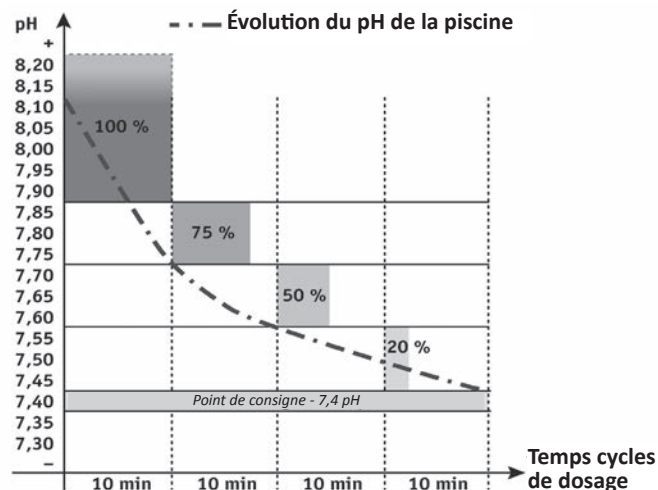

### 5.3.3 Calibrage de la sonde Redox

```

                2 3 : 0 4 O N
P R O D U C T I O N A U T O
P H = 7 . 2           S E T = 7 . 0
O R P = 5 0 0       S E T = 7 5 0
    
```

Mesures actuelles de la sonde (ORP = Redox)

Points de consigne

FR

La sonde Redox peut être calibrée sur 1 point (ORP 470 mV) ;  
Le point de consigne actuel s'affiche sur l'écran d'accueil lorsque l'appareil est allumé.

- Allumer l'alimentation de l'appareil.
- Éteindre la pompe de la piscine et fermer les vannes nécessaires pour isoler la cellule et les sondes.
- Appuyer sur **MENU** et naviguer dans le menu à l'aide des boutons **↑** **↓**. Appuyer sur **OK** pour valider.

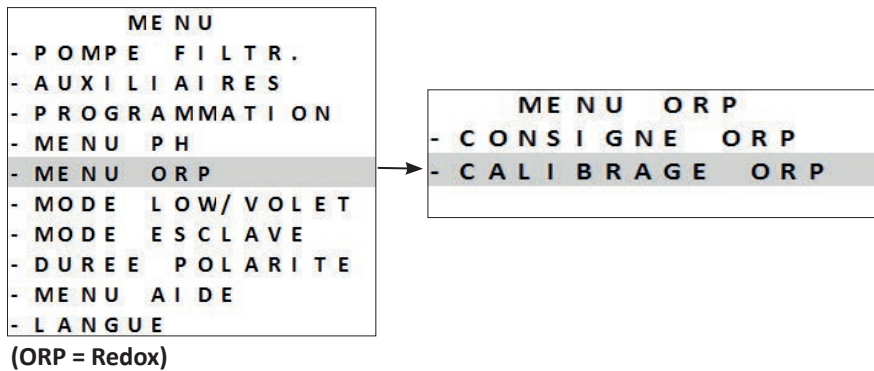

- Dévisser et retirer la sonde Redox du POD.
- Rincer l'extrémité de la sonde à l'eau du robinet.
- La secouer pour faire tomber l'eau résiduelle. Ne pas toucher l'extrémité de la sonde Redox.
- Mettre la sonde Redox dans la solution Redox 470 mV pendant 1 minute, et suivre les étapes sur l'écran :



- Une fois le calibrage effectué, replacer la sonde sur le POD.
- Appuyer sur **MENU** pour sortir.
- Si le calibrage échoue, voir «8.1 | Comportements de l'appareil».



### 5.3.4 Réglage du point de consigne Redox

Le réglage du point de consigne Redox détermine le moment où du chlore est produit par l'appareil. Le taux de chlore libre doit être contrôlé à intervalles réguliers après l'installation initiale. **La valeur de consigne par défaut du Redox est à 700 mV.**

La valeur du point de consigne dépend de l'environnement du bassin, de sa fréquentation, du taux de stabilisant présent dans l'eau du bassin, ...

- Appuyer sur **MENU** et naviguer dans le menu à l'aide des boutons **↑** **↓**. Appuyer sur **OK** pour valider.
- Sélectionner la valeur du point de consigne souhaitée (possible de 600 mV à 900 mV) à l'aide des boutons **↑** **↓**
- Appuyer sur **OK** pour valider.

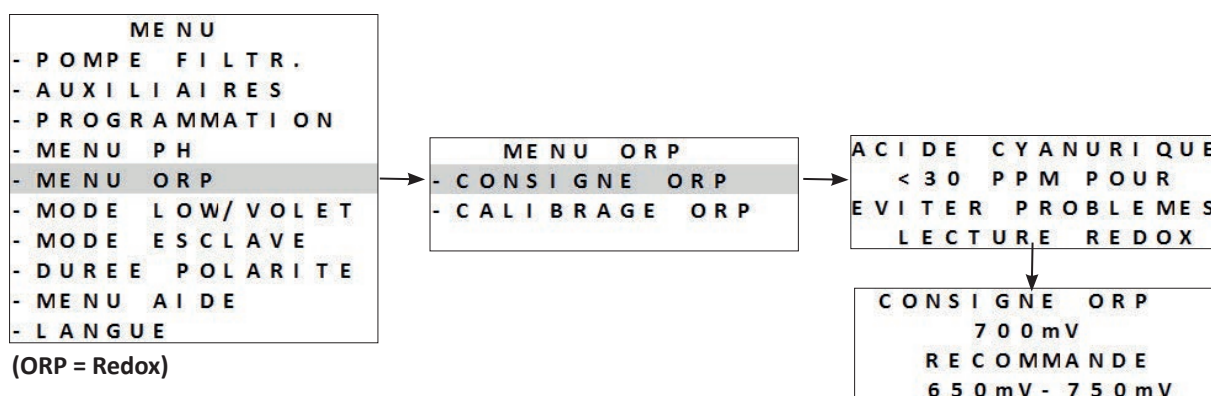

### 5.3.5 Activation de la pompe pH

Pour éviter toute exposition à l'acide au cours de l'installation, la pompe de dosage est désactivée pendant les 8 premières heures de fonctionnement de l'appareil, pendant ces 8 premières heures, la valeur pH mesurée et affichée est « - - - ».



- L'acide chlorhydrique est un produit chimique dangereux qui peut causer des brûlures, des lésions et des irritations. Le manipuler avec beaucoup de précautions en utilisant un équipement de protection (gants, lunettes, combinaison). Se reporter à la fiche FDS de la substance pour en savoir plus.
- Toujours verser l'acide dans l'eau.
- Une fois le nettoyage terminé, éliminer la solution conformément à la norme en vigueur dans le pays d'utilisation.

- Il est possible d'activer manuellement la pompe pH durant cette période de 8 heures, appuyer sur **MENU** et naviguer dans le menu à l'aide des boutons **↑** **↓**. Appuyer sur **OK** pour valider.

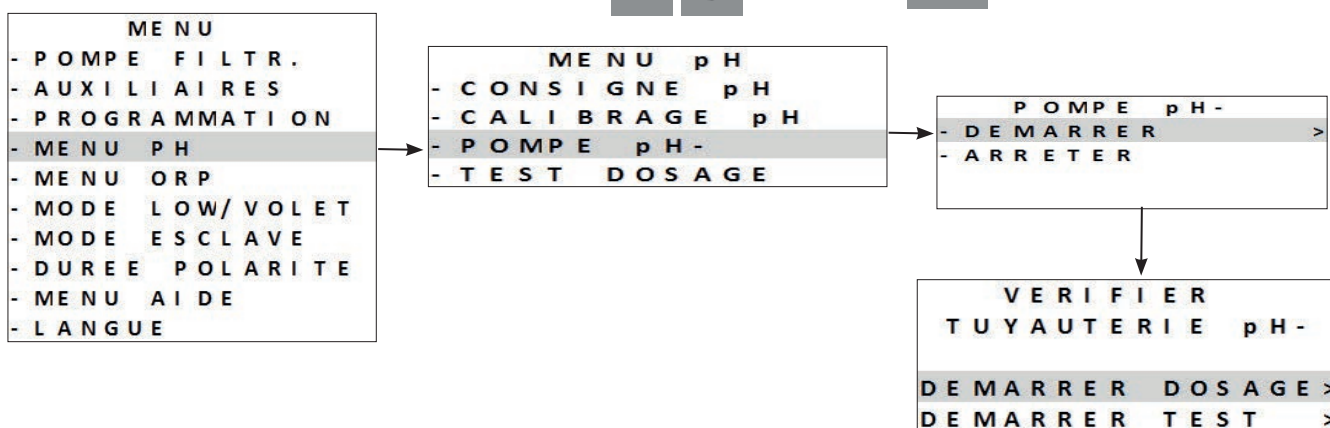

- Appuyer sur **MENU** pour sortir.



### 5.3.6 Mise en pause de la pompe pH

Pour empêcher l'injection d'acide lorsqu'elle n'est pas nécessaire : Il est aussi possible d'arrêter la pompe de dosage du pH pendant 8 heures.

- Appuyer sur **MENU** et naviguer dans le menu à l'aide des boutons **▲** **▼**. Appuyer sur **OK** pour valider.

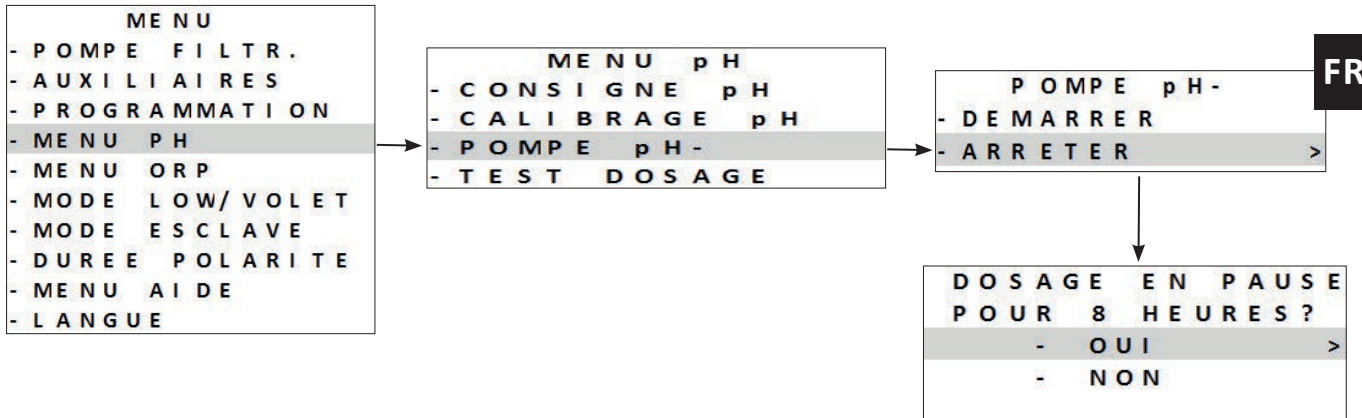

- Appuyer sur **MENU** pour sortir.

### 5.3.7 Test de la pompe pH

La pompe de dosage du pH peut être activée directement afin d'effectuer un test de fonctionnement de cinq minutes.

- Appuyer sur **MENU** et naviguer dans le menu à l'aide des boutons **▲** **▼**. Appuyer sur **OK** pour valider.

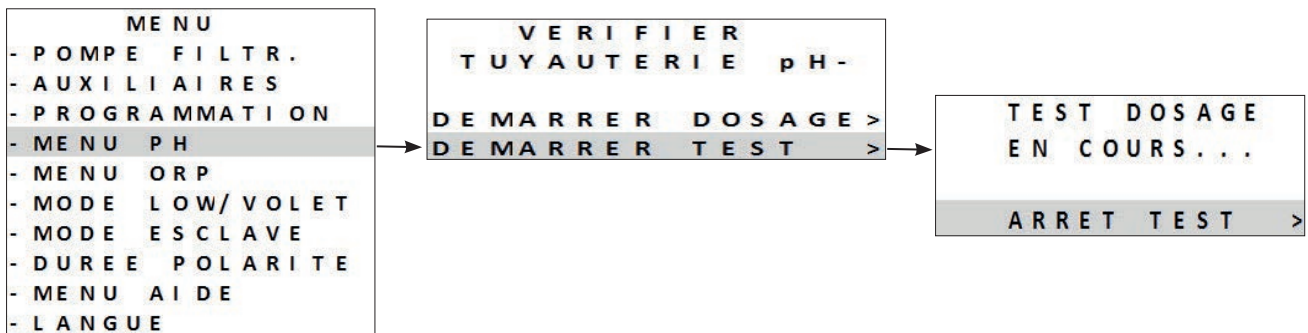

- La pompe à acide effectue un test de fonctionnement de cinq minutes.
- La pompe s'arrête automatiquement une fois le test de cinq minutes effectué.
- Appuyer sur **MENU** pour sortir.

FR

## 5.4 I Utilisation régulière

### 5.4.1 Réglage de la production de chlore

En usine, la chloration «classique» est réglée à 50 %. Elle peut être réglée manuellement entre 0 et 100 % par intervalles de 10 % depuis « l'écran principal » en appuyant sur  . La valeur de consigne reste valide jusqu'à la prochaine modification.



On parle de chloration «classique» lorsqu'on gère manuellement la production de chlore (hors mode «Boost» ou mode «Low,» activés, et sans régulation «Redox» connectée).

### 5.4.2 Mode «Boost»

Dans certains cas, la piscine peut nécessiter un taux de chlore plus élevé que la normale, par exemple, en cas d'utilisation importante, de mauvais temps ou en début de saison. Le mode «**Boost**» est utilisé pour augmenter rapidement le taux de chlore.

Le mode «**Boost**» fonctionne pendant 24 heures consécutives à un taux de production de 100 %.

Si le programme est réglé pour effectuer une chloration 12 heures par jour, le mode «**Boost**» est activé pendant 12 heures le premier jour et 12 heures le deuxième jour.

Si la pompe de filtration est connectée à l'appareil, elle fonctionne également en mode «**Boost**». Les timers de chloration et de filtration sont temporairement ignorés pendant toute la durée d'activation du mode Boost.

Une fois le mode «**Boost**» désactivé, l'appareil et la pompe de filtration reprennent les opérations programmées.



- Si l'appareil est équipé d'un module Dual Link, le mode Boost ne prend pas en compte la valeur du Redox. Le mode «**Boost**» est prioritaire sur la régulation du Redox.
- L'activation du mode Boost est autorisée même en cas d'eau trop froide (<15°C).

- Appuyer sur .

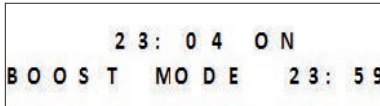

23: 04 ON  
B O O S T M O D E 23: 59



Temps restant en mode «Boost»

- Si l'appareil est en mode Low/Volet, vous devez confirmer que vous souhaitez que le mode«**Boost**» annule les réglages du mode «**Volet**» ou «**Low**» .

### 5.4.3 Mode «Low»

Le mode «**Low**» est conçu pour réduire la production de chlore lorsque la piscine est couverte ou lorsque son usage est limité. La production de chlore doit être réduite lorsque la piscine est peu utilisée et/ou lorsque l'eau de la piscine n'est pas exposée aux rayons UV, etc.

La production en mode «**Low**» peut être réglée dans les paramètres du menu principal à partir du mode «**Low/Volet**». Le mode «**Low/Volet**» peut être réglé de 0 % à 30 % par intervalles de 10 %. Les programmes restent activés lorsque l'appareil est en mode «**Low/Volet**».

- Pour accéder manuellement au mode «**Low**», appuyer sur .
- Pour sortir du mode «**Low**» appuyer à nouveau sur .

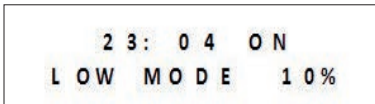

23: 04 ON  
L O W M O D E 10%

#### 5.4.4 Mode «Volet»

Si la piscine est équipée d'un volet électrique compatible (contact fermé = volet fermé), il peut être connecté à l'appareil afin de réduire automatiquement la chloration à sa fermeture. Il s'agit du mode «**Volet**». La chloration reprend au taux déterminé par la programmation à l'ouverture du volet électrique compatible.

La production en mode «**Volet**» peut être réglée dans les paramètres du menu principal à partir du mode «**Low/Volet**». Le mode «**Low/Volet**» peut être réglé de 0 % à 30 % par intervalles de 10 %. Les programmes restent activés lorsque l'appareil est en mode «**Low/Volet**».



Vérifier que le volet est compatible et est connecté à l'appareil **COVER** sur le circuit basse tension, voir «**2.5 I Raccordements électriques**».

Le mode «**Volet**» s'active automatiquement lorsque le volet est fermé. Le message du mode «**Volet**» et le pourcentage de production s'affichent à l'écran.

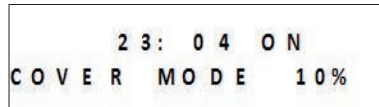

Le mode «**Volet**» s'arrête dès que le volet est complètement ouvert.

Si l'appareil est équipé d'un module Dual link, nous recommandons de ne pas connecter le mode «**Volet**». En effet, la chloration est gérée par le module Dual Link. Dans les cas où le mode «**Volet**» est connecté en présence d'un module Dual Link, la chloration s'effectue à la fermeture du volet, même si la mesure Redox est supérieure à la valeur de consigne.

#### 5.4.5 Sécurité «eau froide» (selon modèle)

En plus d'afficher la température de l'eau, la sonde de température est utilisée pour protéger la cellule, qui est sensible à l'eau froide (diminution de la conductivité entre les plaques et donc augmentation de la tension).

La température affichée dans le coin supérieur gauche de l'écran d'accueil commence à clignoter à 15 °C.

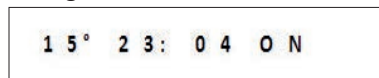



Lorsque la température de l'eau est inférieure ou égale à 15 °C, la production de chlore passe automatiquement au taux défini dans le mode «**Low**»/«**Volet**» (entre 0 et 30%).



Lorsque la température de l'eau est inférieure ou égale à 10 °C, la production de chlore est interrompue. L'absence de chloration à cette température n'est pas problématique car le développement des bactéries est ralenti dans l'eau froide.

En plus du clignotement de la température, un message «**BASSE TEMPÉRATURE**» s'affiche par intermittence.

Lorsque la température remonte à nouveau au dessus de 10 °C, le pourcentage de production est réglé sur «**Low**»/«**Volet**». Lorsque la température remonte à nouveau au dessus de 15 °C, la chloration reprend le niveau de fonctionnement configuré à l'aide des programmes.

#### 5.4.6 Verrouillage de l'interface

L'appareil peut être verrouillé, ce qui désactive les boutons sur le panneau de l'interface utilisateur. Rester appuyé en même temps sur les boutons  et  pendant 3 secondes. Il est possible d'accéder à cette fonction depuis n'importe quel écran/menu.

Le verrouillage de l'appareil redirige automatiquement l'utilisateur vers l'écran d'accueil. Pour déverrouiller l'appareil, rester appuyé sur les boutons  et  pendant 3 secondes.



## 6 Pilotage via l'application iAquaLink™ (selon modèle)

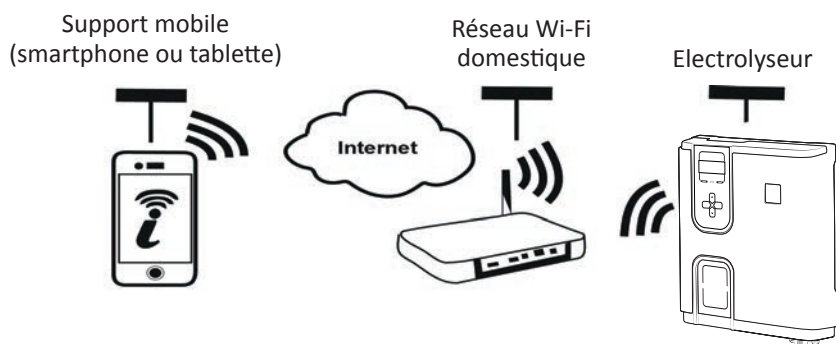

L'application iAquaLink™ est disponible sur les systèmes iOS et Android.

Avec l'application iAquaLink™ vous pouvez contrôler l'électrolyseur de n'importe quel endroit, à n'importe quel moment, et vous bénéficiez de fonctions avancées telles que des fonctions de programmations supplémentaires et d'aide au diagnostic.









Avant de commencer l'installation de l'application, veiller à :

- Utiliser un smartphone ou tablette équipé de Wi-Fi,
- Utiliser un smartphone ou tablette équipé d'un système iOS 11.0 ou plus, ou Android 5.0 ou plus.
- Utiliser un réseau Wi-Fi avec un signal assez puissant pour la connexion à l'électrolyseur.
- Avoir à portée de main le mot de passe de réseau Wi-Fi domestique.

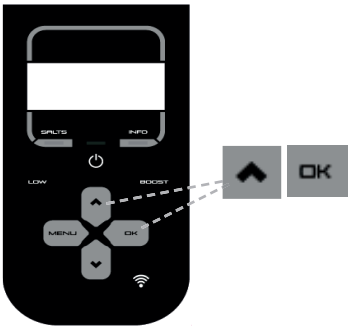
### 6.1 I Première configuration de l'appareil

- Télécharger l'application iAquaLink™ disponible dans l'App Store ou le Google Play Store.

<p><b>1</b></p>  <p>Se connecter à son compte iAquaLink, ou s'inscrire pour créer un compte (première utilisation).</p>	<p><b>2</b></p>  <p>Ajouter un appareil, sélectionner le produit et se connecter.</p>	<p><b>3</b></p>  <p>Appuyer sur les deux boutons jusqu'à ce que la LED Wi-Fi clignote.</p>
<p><b>4</b></p>  <p>La LED Wi-fi clignote (appairage en cours).</p>	<p><b>5</b></p>  <p>Choisir le réseau (routeur/ LAN) «Chlorinator».</p>	<p><b>6</b></p>  <p>Choisir le réseau Wi-Fi domestique et saisir le mot de passe Wi-Fi.</p>

7



Une fois la connexion avec votre réseau domestique réussie, l'appareil est connecté à Internet (WEB) : la LED Wi-Fi devient alors fixe.



- Le temps de connexion peut prendre quelques minutes.
- Si un message d'erreur apparaît ou que la connexion n'aboutit toujours pas, **se référer au tableau «8.2 I Comportements de la Led Wi-Fi».**
- Selon les cas, il se peut que l'appareil demande une mise à jour à l'issue de la première connexion. La procédure peut prendre jusqu'à 65 min. Laisser l'électrolyseur en Standby durant cette procédure (chloration OFF).
- Une fois configuré, l'appareil s'affichera dans "**Mes Appareils**" à la prochaine connexion à l'application iAquaLink™.



## 7 Entretien

### 7.1 I Nettoyage des sondes

Les sondes doivent être nettoyées tous les 2 mois.

- Arrêter la pompe de filtration.
- Fermer toutes les vannes.
- Retirer la sonde et le porte sonde du POD.
- Rincer la sonde à l'eau du robinet pendant 1 minute.
- La secouer pour faire tomber l'eau résiduelle.



Afin de ne pas endommager la partie active, ne pas la frotter et ne pas l'essuyer avec un chiffon.

- Brosser les jonctions et la partie métallique (Or) pour la sonde Redox à l'aide d'une brosse à dents pendant 1 minute.



- Préparer une solution d'acide chlorhydrique dilué en versant 1 mL (10 gouttes) d'acide chlorhydrique du commerce (HCl 37%) dans 50 mL d'eau du robinet (1/2 verre d'eau).



- **L'acide chlorhydrique est un produit chimique dangereux qui peut causer des brûlures, des lésions et des irritations. Le manipuler avec beaucoup de précautions en utilisant un équipement de protection (gants, lunettes, combinaison). Se reporter à la fiche FDS de la substance pour en savoir plus.**
- **Toujours verser l'acide dans l'eau.**
- **Une fois le nettoyage terminé, éliminer la solution conformément à la norme en vigueur dans le pays d'utilisation.**

- Laver la sonde dans la solution d'acide chlorhydrique dilué pendant 2 minutes.
- Rincer la sonde à l'eau du robinet propre pendant 1 minute.
- La secouer pour faire tomber l'eau résiduelle.
- Procéder ensuite au calibrage de la sonde, voir «**5.3 I Calibrage des sondes (si un module optionnel «pH Link» ou «Dual Link» est installé)**»
- Remettre en place le porte sonde et la sonde sur le Kit POD.



## 7.2 I Contrôle et nettoyage des électrodes



L'appareil est doté d'un système d'inversion de polarité intelligent destiné à empêcher l'entartrage des plaques de l'électrode, la durée de l'inversion de polarité est modifiable, voir «**5.2.13 Réglage de la durée d'inversion de polarité**». Cependant, un nettoyage peut être nécessaire dans les régions où l'eau est extrêmement calcaire (l'eau est dite « dure »).

FR

- Éteindre l'appareil et la filtration, fermer les vannes d'isolement, retirer le capuchon de protection, et débrancher le câble d'alimentation de la cellule.

==> Cellule eXO®(iQ) :

- Dévisser la bague de serrage et retirer la cellule, **voir image 1**. La bague est crénelée, cela permet d'utiliser un levier en cas de blocage éventuel. Immerger la partie contenant les plaques de l'électrode dans un récipient adapté contenant la solution de nettoyage.

==> Cellule GenSalt OT :

- Positionner la cellule à l'envers et la remplir avec une solution de nettoyage. de manière à ce que les plaques de l'électrode soient immergées.

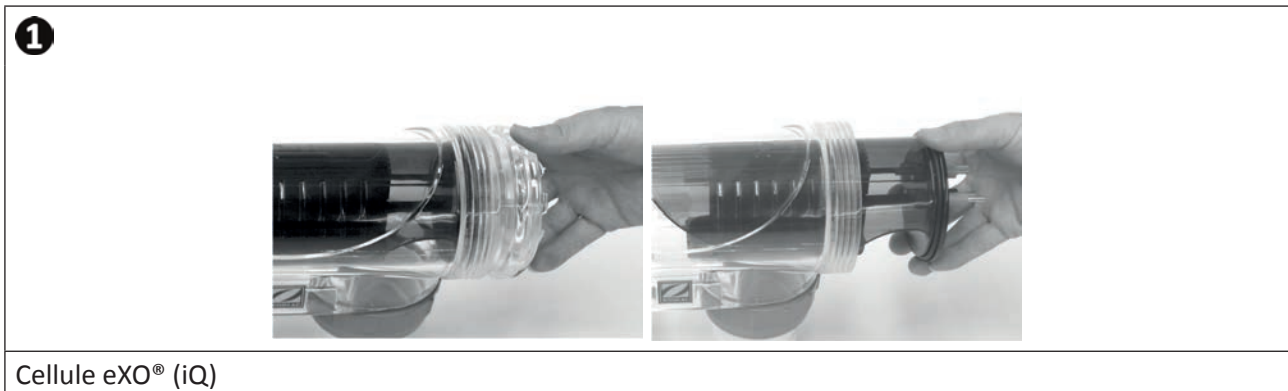

- Laisser la solution nettoyante dissoudre le dépôt de calcaire pendant environ 15 minutes. Débarrassez-vous de la solution nettoyante dans une déchetterie municipale agréée, ne jamais la verser dans le réseau d'évacuation des eaux pluviales ou dans les égouts.
- Rincer l'électrode dans de l'eau propre et la replacer sur le collier de prise en charge de la cellule (présence d'un détrompeur d'alignement).
- Revisser la bague de serrage, reconnecter le câble de cellule et remettre le capuchon de protection.
- Rouvrir les vannes d'isolement, puis remettre la filtration et l'appareil en marche.



Si vous n'utilisez pas une solution de nettoyage du commerce, vous pouvez la fabriquer vous-même en mélangeant avec soin 1 volume d'acide chlorhydrique dans 9 volumes d'eau (Attention : toujours verser l'acide dans l'eau et pas l'inverse et porter des équipements de protection adaptés !).

### 7.3 I Lavage du filtre de la piscine (Contre-lavage ou backwash) (selon modèle)

Le mode Backwash est utilisé pour démarrer/arrêter rapidement la pompe de filtration (pompe mono-vitesse ou à vitesse variable) afin d'effectuer un contre-lavage du filtre.

- Appuyer sur **MENU** et naviguer dans le menu à l'aide des boutons  . Appuyer sur  pour valider.
- Sélectionnez **ON** pour activer la filtration ou **OFF** pour arrêter la filtration.

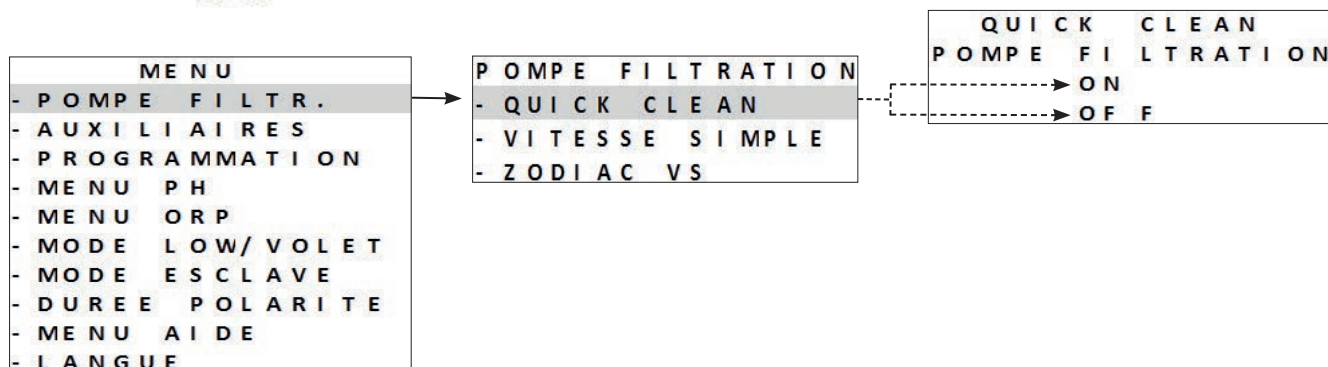

Pour des raisons de sécurité, la chloration est interrompue en mode Backwash. Pour empêcher que la piscine ne se vide, le mode Backwash s'arrête automatiquement au bout de 5 minutes. La vitesse de la pompe à vitesse variable est réglée par défaut à 3 450 tr/min (vitesse maximale). Il est possible de modifier cette valeur dans le menu d'amorçage.

### 7.4 I Hivernage



L'appareil est équipé d'un système de protection limitant la production de chlore en cas de mauvaises conditions de fonctionnement, telles qu'une eau froide (hiver) ou un manque de sel.

- **Hivernage actif** = filtration en marche pendant l'hiver : en dessous de 10 °C, il est préférable d'arrêter l'appareil. Au dessus de cette température, vous pouvez le laisser fonctionner.
- **Hivernage passif** = niveau d'eau baissé et tuyauterie purgée : éteindre l'appareil et laisser la cellule sans eau en place avec ses vannes d'isolement éventuelles ouvertes.
- **Hivernage des sondes** = Garder le tube plastique de la sonde (qui contient une solution de stockage) pour le réutiliser lors de l'hivernage. Les sondes doivent toujours être stockées humides (jamais sèches). Il est nécessaire de les stocker dans le tube rempli d'une solution de stockage à 3 mol/L KCl ou a minima dans de l'eau du robinet.

### 7.5 I Remise en route de la piscine

Actions requises :

- Ajustement du niveau d'eau (trop ou pas assez).
- Vérification des paramètres de l'eau : TAC/TH/pH/Salinité/Chlore/Stabilisant/Cuivre/Métaux, et ajustement des paramètres pour obtenir une piscine équilibrée et saine, voir «4.1 I Équilibrer l'eau».
- Vérification de l'état de l'équipement (pompe, filtre, électrolyseur, cellule d'électrolyse).
- Contrôle des sondes, puis nettoyage et re-calibrage.
- Dès que le taux de sel atteint le taux requis de 4 000 ppm et est totalement dissout dans l'eau, redémarrer l'électrolyseur au sel.



## 8 Résolution de problème





- Avant de contacter votre revendeur, nous vous invitons à procéder à de simples vérifications en cas de dysfonctionnement à l'aide des tableaux suivants.
- Si le problème persiste, contacter votre revendeur.
-  : Actions réservées à un technicien qualifié

FR

### 8.1 I Comportements de l'appareil





Les messages d'information peuvent être supprimés par un appui sur  durant 4 secondes. Certains messages nécessitent une action humaine et ne peuvent pas être supprimés.



#### 8.1.1 Appareil SANS module pH Link ou Dual Link

Message	Cause possible	Solution
« AUCUN DEBIT » « CTRL POMPE » (voyant « INFO » allumé pendant les timers de production)	<ul style="list-style-type: none"> <li>• Défaillance de la pompe de filtration.</li> <li>• Encrassement du filtre et/ou du/des skimmer(s).</li> <li>• Vanne(s) du by-pass fermée(s).</li> <li>• Déconnexion ou défaillance de l'interrupteur de débit.</li> </ul>	<ul style="list-style-type: none"> <li>• Contrôler la pompe, le filtre, le(s) skimmer(s) et le(s) vanne(s) du by-pass. Les nettoyer si besoin.</li> <li>• Contrôler les connexions des fils (interrupteur de débit).</li> <li>• Contrôler le bon fonctionnement de l'interrupteur de débit (le remplacer si nécessaire : consulter le revendeur) </li> </ul>
« DEF AUT PROD » (Voyant « INFO » clignote)	<ul style="list-style-type: none"> <li>• Mauvais branchement du cordon d'alimentation de la cellule à la cellule ou à l'intérieur de l'appareil.</li> <li>• Usure, calcification ou casse des plaques de la cellule.</li> <li>• Problème électronique interne au coffret de commande suite à un incident électrique externe.</li> </ul>	<ul style="list-style-type: none"> <li>• Éteindre l'appareil (bouton ) et couper l'alimentation électrique du coffret de commande, puis contrôler le branchement de tous les câbles (alimentation générale, cellule, etc.).</li> <li>• Remplacer la cellule.</li> <li>• Contrôler la carte alimentation : consulter le revendeur) </li> </ul>
« CONDUCTIVITE » (Voyant « SALTS » allumé)	<ul style="list-style-type: none"> <li>• Pour les modèles avec une sonde de température, cette erreur peut être causée par une faible conductivité de l'eau (manque de sel). En l'absence de sonde de température : cette erreur peut être due à une température d'eau faible ou un taux de sel bas.</li> <li>• Manque de sel dû à des pertes d'eau ou une dilution (contre-lavage de filtre, renouvellement de l'eau, précipitations, fuite, etc.).</li> <li>• Peut varier en fonction de la température et de l'âge de la cellule. La tension sur les bornes de la cellule varie dans le temps.</li> <li>• Usure, calcification ou casse de la cellule.</li> </ul>	<ul style="list-style-type: none"> <li>• Contrôler la température de l'eau.</li> <li>• Contrôler l'état des plaques de la cellule.</li> <li>• Mesurer la concentration en sel dans l'eau de la piscine à l'aide d'un testeur de sel ou d'une bande de test, puis ajouter du sel à la piscine pour garder le taux à 4 g/L ou 2 g/L selon le modèle. Si vous ne connaissez pas le taux de sel ou ne savez pas comment le tester, consultez votre revendeur.</li> </ul>
« SURCHAUFFE » (voyant « INFO » allumé)	<ul style="list-style-type: none"> <li>• La température à l'intérieur du coffret de commande est trop élevée, la chloration ralentit (&gt; 85 °C) puis s'interrompt (&gt; 90 °C) si la température ne redescend pas afin de protéger les circuits électriques.</li> </ul>	<ul style="list-style-type: none"> <li>• Si le coffret est installé en extérieur, le protéger des rayons directs du soleil.</li> <li>• La chloration reprend automatiquement une fois la température redescendue.</li> <li>• Problème sur l'appareil.</li> </ul>
« TEMP.EAU BASSE » (voyant « INFO » allumé, la température à l'écran clignote)	<ul style="list-style-type: none"> <li>• La température de l'eau mesurée par la sonde de température de l'appareil est inférieure ou égale à 10 °C. La production s'interrompt afin de protéger la cellule.</li> </ul>	<ul style="list-style-type: none"> <li>• La chloration reprend automatiquement au taux de chloration du mode Low si la température est comprise entre 10 et 15 °C.</li> <li>• La chloration reprend automatiquement au taux de chloration normal si la température est supérieure à 15 °C.</li> </ul>

Message	Cause possible	Solution
(AUCUN MESSAGE) Production de chlore non visible sur les plaques de la cellule	<ul style="list-style-type: none"> <li>• La chloration est en période d'inversion.</li> <li>• La chloration est réglée à moins de 100 % et est interrompue.</li> </ul>	<ul style="list-style-type: none"> <li>• Attendre et observer, la chloration doit reprendre dans les 10 minutes qui suivent.</li> </ul>
(AUCUN MESSAGE) Perte d'informations (heure, ...)	<ul style="list-style-type: none"> <li>• Pile HS</li> <li>• Coupure de courant</li> </ul>	<ul style="list-style-type: none"> <li>• Ne pas re-programmer les informations suivantes : heure, langue, type d'appareil.</li> <li>• Contacter le revendeur  pour le remplacement de la pile CR1220, 3V.</li> <li>• Attendre que le courant revienne.</li> </ul> <p>==&gt; L'appareil doit récupérer automatiquement les informations enregistrées avant la coupure.</p>

### 8.1.2 Appareil AVEC module pH Link ou Dual Link



Message	Cause possible	Solution
« pH BAS » (voyant « INFO » allumé)	<ul style="list-style-type: none"> <li>• Le pH est inférieur à 5.</li> <li>• Défaut de branchement ou de calibrage, encrassement ou panne de la sonde pH.</li> <li>• Alcalinité faible, pH réduit.</li> </ul>	<ul style="list-style-type: none"> <li>• Contrôler le câblage de la sonde pH sur le coffret de commande et sur le porte sonde.</li> <li>• Contrôler le fonctionnement de la sonde à l'aide d'un testeur de sonde (consulter le revendeur) .</li> <li>• Nettoyer et calibrer la sonde.</li> <li>• Contrôler et ajuster l'alcalinité.</li> <li>• Remplacer la sonde.</li> </ul>
« REGUL. pH STOP » (voyant « INFO » clignotant)	<ul style="list-style-type: none"> <li>• Le point de consigne du pH n'a pas été atteint après 5 heures consécutives d'injection.</li> <li>• Défaut de branchement ou de calibrage, encrassement ou panne de la sonde pH.</li> <li>• Le réservoir de pH minus est vide.</li> <li>• La pompe péristaltique n'est pas amorcée.</li> <li>• Alcalinité élevée, l'injection d'acide ne permet pas de réduire le pH.</li> </ul>	<ul style="list-style-type: none"> <li>• Contrôler le pH de la piscine à l'aide d'un photomètre ou d'une bande de test.</li> <li>• Contrôler le câblage de la sonde pH sur le coffret de commande et sur le porte sonde.</li> <li>• Contrôler le fonctionnement de la sonde à l'aide d'un testeur de sonde (consulter le revendeur) .</li> <li>• Nettoyer et calibrer la sonde.</li> <li>• Remplacer le réservoir à pH.</li> <li>• Tester la pompe péristaltique (consulter le revendeur) .</li> <li>• Réduire l'alcalinité (consulter le revendeur) .</li> <li>• Remplacer la sonde pH.</li> </ul>
« PROD. ORP STOP » (voyant « INFO » clignotant)	<ul style="list-style-type: none"> <li>• Le point de consigne du Redox n'a pas été atteint après 36 heures consécutives de chloration.</li> <li>• Défaut de branchement ou de calibrage, encrassement ou panne de la sonde Redox.</li> <li>• Lorsque la concentration en acide cyanurique est trop élevée, l'efficacité du chlore est fortement réduite.</li> <li>• Lorsque la concentration en acide cyanurique est trop élevée, cela réduit la mesure du Redox effectuée par la sonde.</li> <li>• pH trop élevé.</li> <li>• Lorsque la concentration totale en chlore est trop élevée, les chloramines réduisent la mesure du Redox effectuée par la sonde.</li> <li>• L'appareil n'est pas adapté à la taille de la piscine.</li> <li>• Lorsque la cellule est usée, calcifiée ou défaillante, la réaction d'électrolyse ne se fait pas correctement.</li> </ul>	<ul style="list-style-type: none"> <li>• Contrôler le taux de chlore dans la piscine à l'aide d'un photomètre ou d'une bande de test.</li> <li>• Contrôler le câblage de la sonde Redox sur le coffret de commande et sur le porte sonde.</li> <li>• Contrôler le fonctionnement de la sonde à l'aide d'un testeur de sonde (consulter le revendeur) .</li> <li>• Nettoyer et calibrer la sonde.</li> <li>• Vider la piscine à l'aide de la bonde de fond afin de réduire la concentration en acide cyanurique.</li> <li>• Effectuer une chloration choc (avec de l'hypochlorite de calcium) pour réduire la concentration en chloramines.</li> <li>• Contrôler l'état des cellules.</li> <li>• Remplacer la sonde Redox.</li> </ul>

Message	Cause possible	Solution
«---» s'affiche à la place de la valeur ORP	<p>Exemple d'affichage :</p> <pre> 2 3 : 0 4 O N P R O D U C T I O N A U T O P H = 7 . 2       S E T = 7 . 0 O R P = - - -     S E T = 7 5 0 </pre> <ul style="list-style-type: none"> <li>La valeur ORP mesurée est inférieure à 50 mV.</li> <li>La sonde a été bloquée automatiquement par la sécurité surdosage pH.</li> </ul>	<ul style="list-style-type: none"> <li>Vérifier le branchement de la sonde sur le boîtier de commande, la rebrancher si besoin (consulter le revendeur) .</li> <li>Dans l'attente d'une sonde de remplacement, désactiver la fonction ORP dans le menu service afin de repasser en mode de fonctionnement manuel (consulter le revendeur) .</li> </ul>
«pH dosing STOP» (voyant « INFO » clignotant)	<ul style="list-style-type: none"> <li>La valeur pH mesurée reste plus élevée que le point de consigne pH malgré un cycle d'injection personnalisé par la sécurité surdosage pH.</li> </ul>	<ul style="list-style-type: none"> <li>Vérifier ou remplacer le bidon.</li> <li>Vérifier et ajuster l'alcalinité (TAC) de l'eau du bassin.</li> <li>Vérifier / nettoyer ou remplacer la sonde pH.</li> </ul>



**Conseil : en cas d'assistance, informer votre revendeur sur l'état de l'appareil pour gagner du temps**

## 8.2 I Comportements de la Led Wi-Fi

Etat du boîtier de commande	Signification
<ul style="list-style-type: none"> <li>La LED  éteinte</li> </ul>	<ul style="list-style-type: none"> <li>Appareil non connecté ou problème réseau Wi-Fi (routeur en panne, nom du réseau ou mot de passe changé...).</li> <li>Refaire l'étape d'appairage. Si la LED reste éteinte malgré la tentative d'appairage, débrancher et rebrancher l'appareil du secteur.</li> </ul>
<ul style="list-style-type: none"> <li>La LED  clignote</li> </ul>	<ul style="list-style-type: none"> <li>Procédure d'appairage en cours. Pour interrompre l'appairage, couper l'alimentation électrique de l'appareil.</li> </ul>
<ul style="list-style-type: none"> <li>La LED  est allumée fixe</li> </ul>	<ul style="list-style-type: none"> <li>Appareil connecté au réseau Wi-Fi et accessible via l'application.</li> </ul>



Il est possible de relancer l'appairage quelque soit l'état de la connexion, en appuyant en même temps sur  +  pendant 4 secondes.

### 8.3 I Effets du stabilisant sur le chlore et le Redox

Une piscine possède idéalement un taux de stabilisant de 30 ppm et un pH de 7,4.

#### 1 ppm de chlore libre = 700 mV

Par conséquent, l'utilisateur peut régler son besoin de chloration à 700 mV pour maintenir un taux de 1 ppm dans la piscine.

Si le taux de stabilisant passe à 90 ppm, la valeur Redox sera faussée.

#### 1 ppm de chlore libre = 500 mV

Si l'utilisateur maintient le point de consigne à 700 mV, il finira par obtenir une concentration en chlore de 5 ppm !

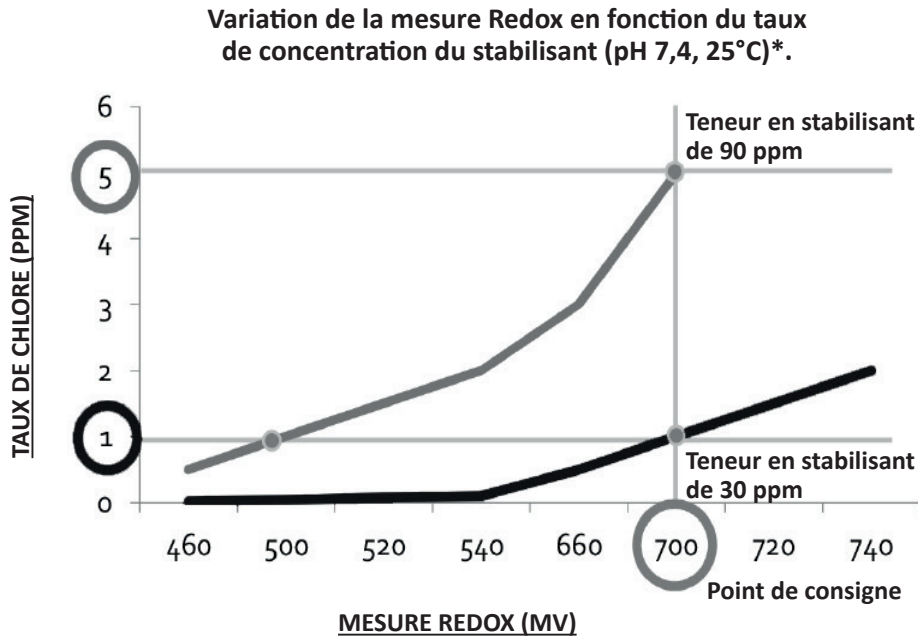

\* Valeurs théoriques à portée explicative. Les valeurs réelles peuvent varier légèrement en fonction du type d'eau de la piscine.

### 8.4 I Menu AIDE

L'appareil signale automatiquement tout problème par l'intermédiaire de messages d'information. Pour aider à la compréhension de ces messages, l'appareil est pourvu d'un menu d'aide au diagnostic donnant la signification et les actions à mener pour solutionner le problème.

- Appuyer sur **MENU** et naviguer dans le menu à l'aide des boutons **↑** **↓**. Appuyer sur **OK** pour valider.
- Sélectionner le message d'erreur à l'aide des boutons **↑** **↓**. Appuyer sur **OK** pour valider.

```

      M E N U
- P O M P E   F I L T R .
- A U X I L I A I R E S
- P R O G R A M M A T I O N
- M E N U   P H
- M E N U   O R P
- M O D E   L O W / V O L E T
- M O D E   E S C L A V E
- D U R E E   P O L A R I T E
- M E N U   A I D E
- L A N G U E

```

- L'écran parcourt automatiquement un certain nombre de solutions proposées pour fournir des explications. Une fois le défilement automatique terminé, l'appareil revient automatiquement au menu de diagnostic.
- Appuyer sur **MENU** pour sortir.





Votre revendeur  
*Your retailer*

Modèle appareil  
*Appliance model*

Numéro de série  
*Serial number*

Pour plus d'informations, enregistrement produit et support client :  
*For more information, product registration and customer support:*

**[www.zodiac.com](http://www.zodiac.com)**

