

Vortex™

Telepítési és használati útmutató – Magyar
Elektromos robot
Az eredeti francia nyelvű utasítások fordítása

HU

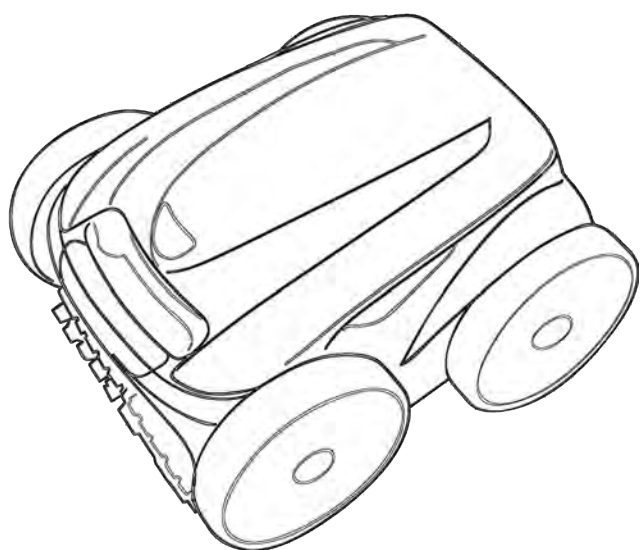

More documents on:
www.zodiac.com

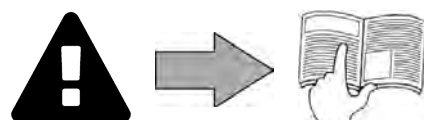

FIGYELMEZTETÉSEK

HU

ÁLTALÁNOS FIGYELMEZTETÉSEK

- A figyelmeztetések figyelmen kívül hagyása károkat okozhat a medence felszerelésében vagy súlyos, akár halálos kimenetelű sérülésekhez vezethet.
- Csak az érintett műszaki területeken (elektromosság, hidraulika vagy hűtés) szakképzett személy jogosult a készülék karbantartásának vagy javításának elvégzésére. A beavatkozást végző szakképzett technikusként egyéni védőeszközöket (úgy mint védőszemüveg, védőkesztyű stb.) kell viselnie, hogy csökkentse a sérülések kockázatát, amelyek előfordulhatnak a készüléken végzett beavatkozás során.
- A gépen végzett bármely beavatkozás előtt, győződjön meg róla, hogy feszültségmentes, és biztonságosan leállított állapotban van.
- A készülék medencékben való speciális használatra készült, tilos bármely egyéb célra használni.
- Ez a készülék nem gyermekek számára készült.
- Ezt a készüléket nem olyan személyek (ideértve a 8 éves vagy annál idősebb gyermekeket is) számára tervezték, akik nem rendelkeznek megfelelő tapasztalattal vagy akiknek fizikai, érzékszervi vagy mentális képességei korlátozottak, kivéve;
 - ha a használat felügyelet mellett, illetve a biztonságukért felelős személy által kiadott használati utasításoknak megfelelően történik; és
 - ha megértik a kapcsolódó kockázatokat.
- Biztosítani kell a gyermekek felügyeletét, annak biztosítása érdekében, hogy ne játszanak a készülékkel.
- A tisztítást és karbantartást felnőtt felügyelete nélkül nem végezhetik gyermekek.
- A készülék beszerelését a gyártó utasításainak megfelelően kell végezni, a hatályos helyi normák betartásával. A beszerelő felel a készülék beszereléséért és a beszerelésre vonatkozó nemzeti szabályozás betartásáért. A gyártó semmilyen körülmények között nem vállal felelősséget a hatályos helyi beszerelési normák be nem tartása esetén.
- Az útmutatóban leírt egyszerű karbantartáson kívüli minden egyéb karbantartási műveletet a terméken kizárólag minősített szakember végezhet.
- Minden helytelen beszerelés és/vagy használat vagyoni károkat vagy súlyos (akár halálos kimenetelű) testi sérüléseket vonhat maga után.
- Minden felszerelés, még a díjmentesen szállított és csomagolt szállítása is a címzett saját kockázatára történik. Az utóbbinak a szállító fuvarlevelére írt kifogással kell élnie, ha a szállítás során előállt károsodásokat tapasztal (48 órán belül meg kell erősíteni a szállítónak küldött ajánlott levélben). Abban az esetben, ha egy készülék hűtőközeget tartalmaz, és azt felborítják, éljen írásbeli fenntartásokkal a szállító felé.
- A készülék rendellenes működése esetén: ne kísérelje meg a készülék saját kezű javítását, hanem forduljon minősített szakemberhez.
- A készülék működéséhez megengedett víz egyensúlyi értékekről a garanciális feltételekben talál részleteket.
- A készülékbe épített biztonsági elemek egyikének kikapcsolása, eltávolítása vagy kijátszása a garancia automatikus elvesztésével jár, ugyanez vonatkozik az engedély nélküli, harmadik gyártótól származó pótalkatrész használatának esetére.
- Tilos a készülék környezetében (akár gyúlékony, akár nem gyúlékony) rovarirtót vagy egyéb vegyszert permetezni, kárt tehet a készülék burkolatában és tüzet okozhat.
- Ne érintse meg a ventilátort és a mozgó alkatrészeket, és ne helyezzen semmilyen szerszámot vagy az ujjait a mozgó alkatrészek közelébe a berendezés működése közben. A mozgó alkatrészek súlyos, akár halálos sérüléseket okozhatnak.

FIGYELMEZTETÉSEK AZ ELEKTROMOS KÉSZÜLÉKEKHEZ

- A készülék áramellátását egy erre tervezett 30 mA-es áramvédő-kapcsolóval kell védeni, a beszerelési helye szerinti ország hatályos normáinak betartásával.
- Ne használjon hosszabbitó kábelt a készülék csatlakoztatásához; csatlakoztassa a készüléket közvetlenül egy megfelelő tápellátó áramkörhöz.
- Minden művelet előtt ellenőrizze, hogy:
 - A készülék adattábláján megadott bemeneti feszültség megfelel-e a hálózati tápfeszültségnek;
 - A hálózati táplálás szolgáltatása kompatibilis a készülék elektromos igényeivel és megfelelően földelt;
 - A hálózati kábel dugója (adott esetben) megfelel az elektromos csatlakozóaljzatnak.
- A készülék rendellenes üzemelése vagy szagkibocsátás esetén azonnal kapcsolja ki azt, kösse le a tápcsatlakozóból, és lépjen kapcsolatba szakemberrel.
- Mielőtt a készüléken bármilyen javítást vagy karbantartást végezne, ellenőrizze, hogy ki van kapcsolva és teljesen le van kötve a táplálásról.
- Működés közben a készüléket tilos kikapcsolni és újra bekapcsolni.
- Ne a tápkábelt kihúzva kapcsolja ki.
- Ha a tápkábel sérült, azt csak a gyártó, a meghatalmazott képviselő vagy a javítóműhely cserélheti ki.
- Ne végezzen javítást vagy karbantartást a készüléken nedves kézzel, vagy ha a készülék nedves.
- Mielőtt csatlakoztatná az készüléket a tápellátáshoz, ellenőrizze, hogy a csatlakozóblokk vagy a tápcsatlakozó-aljzat, amelyhez az egység csatlakozik, jó állapotban van, és nem sérült vagy rozsdás.
- Akkumulátort tartalmazó elemek vagy részegységek esetében: az elemet ne töltsse újra, ne szerelje szét, ne dobja tűzbe. Ne tegye ki magas hőmérsékletnek vagy közvetlen napfénynek.
- Vihar esetén kösse le a készüléket az elektromos táplálásról, hogy elkerülje a villámcsapás okozta károsodást.
- A készüléket ne tegye vízbe vagy sárba (kivéve a tisztító robotokat).

„Medencetisztító robotok” JELLEMZŐI

- A robot olyan medencevízben történő használatra készült, melynek hőmérséklete 15°C és 35°C közötti.
- A sérülések vagy a tisztítóroboton bekövetkező károk elkerülése érdekében ne használja a robotot a vízen kívül.
- A sérülések veszélyének elkerülése érdekében tilos fürödni, amikor a robot a medencében van.
- Ne használja a robotot a medence sokk-klórozása esetén.
- Ne hagyja a robotot hosszú időn keresztül felügyelet nélkül.

FIGYELMEZTETÉS A TISZTÍTÓGÉP VINIL BEVONATÚ MEDENCÉBEN VALÓ HASZNÁLATÁT ILLETŐEN:

- Az új tisztítórobot telepítése előtt gondosan vizsgálja meg medencéje bevonatát. Ha a belső fólia helyenként mállik, vagy ha kavicsokat, ráncokat, gyökereket vagy fém által okozott korróziót vesz észre a belső fólia alsó részén, vagy azt veszi észre, hogy a tartófelület (alsó rész és falak) sérültek, ne telepítse a robotot, mielőtt képzett szakemberrel el nem végeztette a szükséges javításokat vagy ki nem cseréltette a belső fóliát. A gyártó semmilyen körülmények között nem tehető felelőssé a belső fólián okozott károkért.
- Néhány vinil bevonatról a vinil felülettel érintkező tárgyak, például kefék, játékok, úszógumik, szökőkutak, klóradagolók és automatikus medence tisztítógépek gyorsan eltávolíthatják a mintát. Néhány vinil bevonat mintáját még a medencetisztító kefék is súlyosan megkarcolhatják vagy lekoptathatják. A mintából a tinta is kikophat a használat során, vagy amikor a medencében lévő egyéb tárgyakkal érintkezik. A medencetisztító robot gyártója nem vállal felelősséget a vinil bevonatok ledörzsölődéséért, vagy a minta lekopásáért, és erre a korlátozott garancia sem terjed ki.



- A készüléken végzendő műveletek előtt fontos, hogy megismerkedjen a beszerelési és használati útmutatóval, valamint a készülékhez tartozó „biztonság és garancia” melléklettel, különben anyagi károknak, súlyos, akár halálos kimenetelű sérüléseknek, valamint a garancia érvénytelenítésének teszi ki magát.
- Őrizze meg és adja át ezeket a dokumentumokat a megtekintés érdekében az eszköz teljes élettartama során.
- Tilos az útmutató bármely úton történő terjesztése vagy módosítása a Zodiac® engedélye nélkül.
- A Zodiac® folyamatosan fejleszti a termékeit, hogy tökéletesítse minőségüket, ezért előfordulhat, hogy az útmutatóban található információkat előzetes értesítés nélkül módosítja.

TARTALOMJEGYZÉK



1 Jellemzők

5

1.1 | Leírás

5

1.2 | Műszaki jellemzők és beazonosítás

7



2 Telepítés

8

2.1 | Elhelyezés

8

2.2 | Rögzítés a talpra vagy a kocsi összeszerelése (modelltől függően)

8



3 Használat

10

3.1 | Működési elv

10

3.2 | A medence előkészítése

10

3.3 | A robot bemenítése

10

3.4 | Az elektromos táplálás csatlakoztatása

11

3.5 | A tisztítási ciklus indítása

12

3.6 | A tisztítási ciklus befejezése

13

3.7 | Az óra beállítása és a tisztítási ciklusok programozása (modelltől függően)

14

3.8 | A távirányító (modelltől függően)

16



4 Karbantartás

17

4.1 | A robot tisztítása

17

4.2 | A szűrő tisztítása

17

4.3 | A lapátkerék tisztítása

18

4.4 | A kefék cseréje

19

4.5 | A gumik cseréje

20



5 Hibaelhárítás

21

5.1 | A készülék viselkedése

21

5.2 | Felhasználói figyelmeztetések

22

5.3 | Előzetes diagnosztikai menü (modelltől függően)

23



Javaslat: a viszonteladóval való kapcsolatfelvétel megkönnyítése érdekében

Jegyezze fel a viszonteladó kapcsolati információit, és töltsse ki a kézikönyv hátoldalán található termékinformációs adatlapot, mivel a viszonteladó kapcsolatfelvétel esetén kérheti ezeket.



1 Jellemzők

1.1 | Leírás

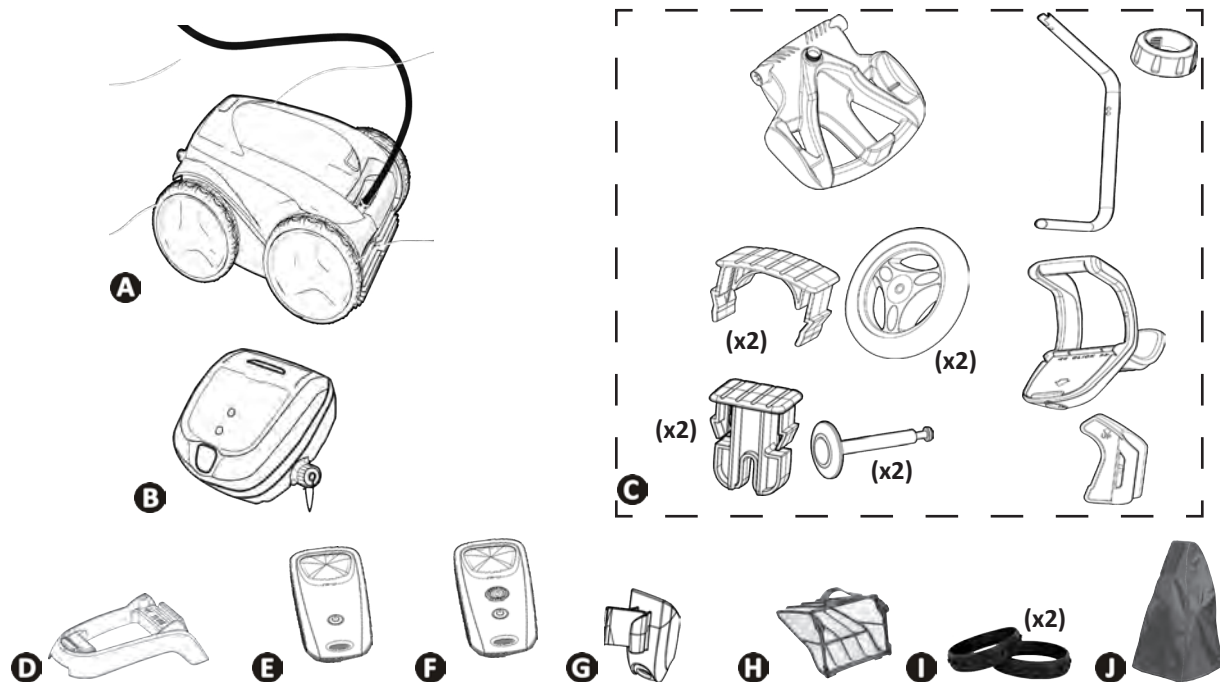

	OV 33xx RV 42xx Vortex™ PS2 Vortex™ 205	AV 34xx GV 34xx OV 34xx RV 43xx RV 44xx Vortex™ 3 PLUS	AV 35xx GV 35xx OV 35xx Vortex™ 4 PLUS Vortex 305	RV 45xx	OV 52xx OV 53xx OV 54xx RV 53xx RV 54xx RV AQ54 RV CA54 Vortex™ PS 400	RV 55xx RV 56xx
A	Robot + lebegőkábel	✓	✓	✓	✓	✓
	Első hajtott kerekek (2WD)	✓	✓	✓		
	Első/hátsó hajtott kerekek (4WD)				✓	✓
B	Vezérlődoboz	✓	✓	✓	✓	✓
C	Kocsikészlet	+	✓	✓	✓	✓
D	A vezérlődoboz talpa	✓				
E	Kinetic távirányító			✓		
F	Kinetic távirányító „Vízből való kiemelés mód”				✓	✓
G	Távirányító tartóelem			✓	✓	✓
H	Finom szennyeződés szűrő 100 μ	✓	✓	✓	✓	✓
	Nagy szennyeződés szűrő 200 μ					
	Nagyon finom szennyeződés szűrő 60 μ	+	+	+	+	+
I	Első „csempes” gumik	+ / ✓ (GV 3420, GV 3520, Vortex PS 200, Vortex 205, Vortex 305, OV 3310, OV 3480, OV 3505, OV 3510, AV 348 50, AV 350 50)				
J	Védőhuzat	+ / ✓ (RV 4460)				

✓: Mellékelve +: Opcionálisan rendelkezésre áll

Szimbólum	Megnevezés	OV 3300 OV 3310 OV 3400 Vortex™ PS 200 RV 4200 RV 4310 Vortex™ 205	AV 348 50 GV 3420 OV 3410 OV 3450 OV 3480 RV 4390 Vortex™ 3 PLUS	AV 350 50 GV 3520 OV 3500 OV 3505 OV 3510 Vortex™ 4 PLUS Vortex™ 305	RV 4400 RV 4430 RV 4460	RV 4550	RV 4560	OV 5200 OV 5300 OV 5330 OV 5345 OV 5390 RV 5300	OV 5410 OV 5430 OV 5460 RV 5380 RV 5450 RV AQ54 RV CA54 Vortex™ PS 400	RV 5400 RV 5470	RV 5500 RV 5600
	Indítás/ A berendezés leállítása	✓	✓	✓	✓	✓	✓	✓	✓	✓	✓
	Visszajelző: „Ellenőrzés”	✓	✓		✓			✓			
	Visszajelző: „Szűrő tisztítás”				✓	✓	✓	✓	✓	✓	✓
	Vízből való kiemelés mód				✓	✓	✓		✓	✓	✓
	Tisztítandó felület		✓	✓	✓	✓	✓	✓	✓	✓	✓
	Csak fenék										
	Fenék + oldalfal + vízfelszín		✓	✓	✓	✓	✓	✓	✓	✓	✓
	Csak vízfelszín										✓
	Medenceforma										✓
	Sima fenékű négyzetes										✓
	Egyéb formák, egyéb fenék										✓
	Tisztítás intenzitása										✓
	Kevésbé intenzív										✓
	Intenzív										✓
	A tisztítási ciklusok programozása						✓			✓	✓
	A tisztítási időtartam növelése vagy csökkentése			✓		✓					
	A távirányító bekapcsolása / kikapcsolása			✓		✓	✓				✓

HU

✓: Rendelkezésre áll

➤ 1.2 I Műszaki jellemzők és beazonosítás

1.2.1 Műszaki jellemzők

	OV 3300 OV 3310 RV 4200 Vortex™ 205 Vortex™ PS 200	AV 348 50 - AV 350 50 - GV 3420 - GV 3520 - OV 3400 - OV 3410 - OV 3450 - OV 3480 - OV 3500 - OV 3505 - OV 3510 - OV 5200 - OV 5300 - OV 5330 - OV 5345 - OV 5390 - OV 5410 - OV 5430 - OV 5460 - RV AQ54 - RV CA54 - RV 4310 - RV 4390 - RV 4400 - RV 4430 - RV 4460 - RV 5300 - RV 5380 - RV 5400 - RV 5470 - Vortex™ 3 PLUS - Vortex™ 4 PLUS - Vortex™ 305 Vortex™ PS 400	RV 4550 RV 4560 RV 5500	RV 5600
A vezérlődoboz tápfeszültsége	220-240 VAC, 50 Hz			
Robot tápfeszültség	30 VDC			
Maximális felvett teljesítmény	150 W			
Kábel hossza	15 m	18 m	21 m	25 m
Robot mérete (Sz x Mé x Ma)	43 x 48 x 27 cm			
A csomagolás méretei (Sz x Mé x Ma)	69 x 43 x 46 cm	56 x 56 x 46 cm		
A robot súlya (kábel nélkül)	10,2 kg			
Csomagolt súly	14 kg	19 kg		
Elméleti tisztítási szélesség	270 mm			
Szivattyú teljesítmény	16 m ³ /h			

1.2.2 Beazonosítás

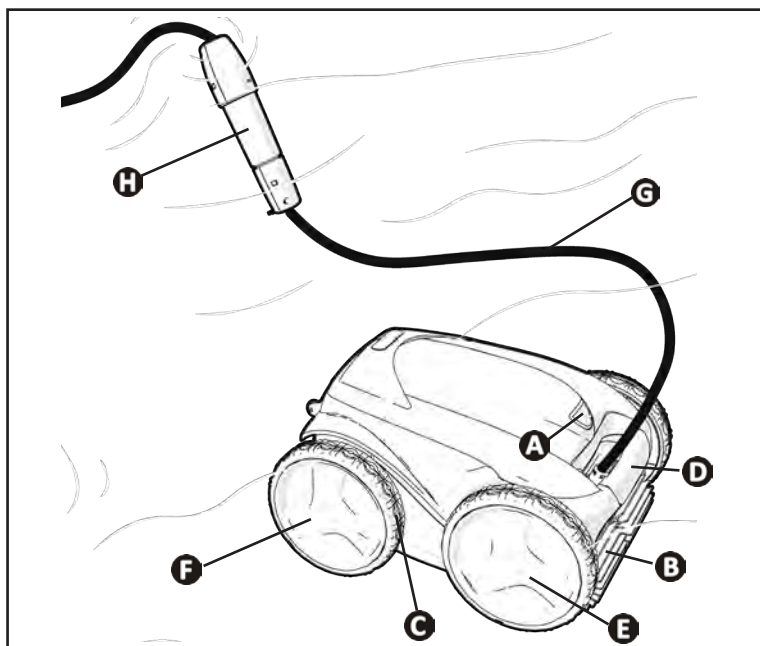

- A:** Szűrő elérését biztosító fedél retesze
- B:** Kefék
- C:** Gumik
- D:** Hordozó és kiemelő fogantyú
- E:** Első hajtott kerekek
- F:** Hátsó hajtott kerekek (modelltől függően)
- G:** Lebegő kábel
- H:** Forgóelem (modelltől függően)



2 Telepítés

2.1 I Elhelyezés

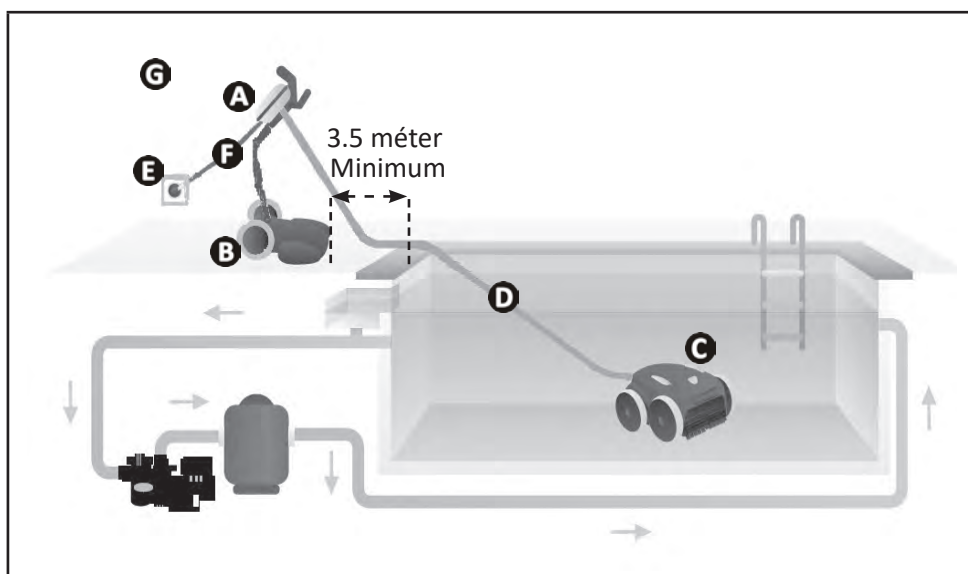

- A**: Vezérlődoboz
- B**: Kocsi
- C**: Robot
- D**: Lebegő kábel
- E**: Hálózati aljzat
- F**: Tápkábel

HU

2.2 I Rögzítés a talpra vagy a kocsi összeszerelése (modelltől függően)

2.2.1 Rögzítés a talpra

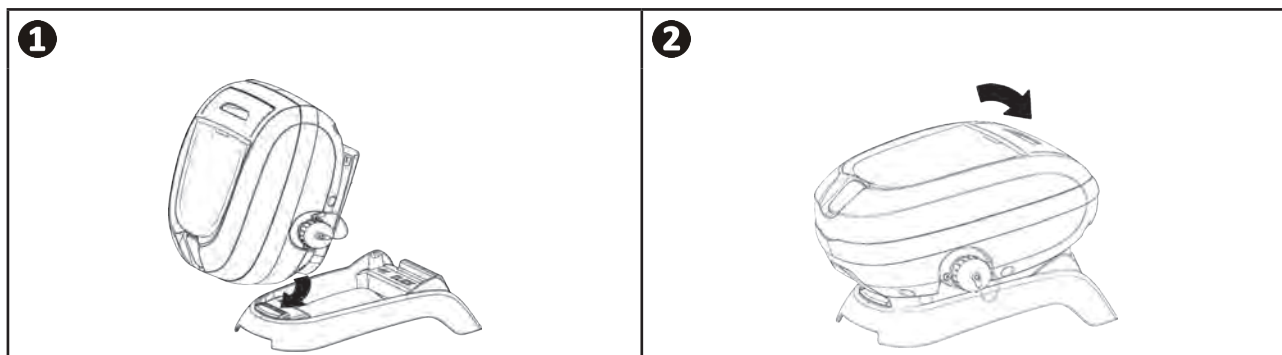

2.2.2 A kocsi összeszerelése



Szerelés szerszámok nélkül

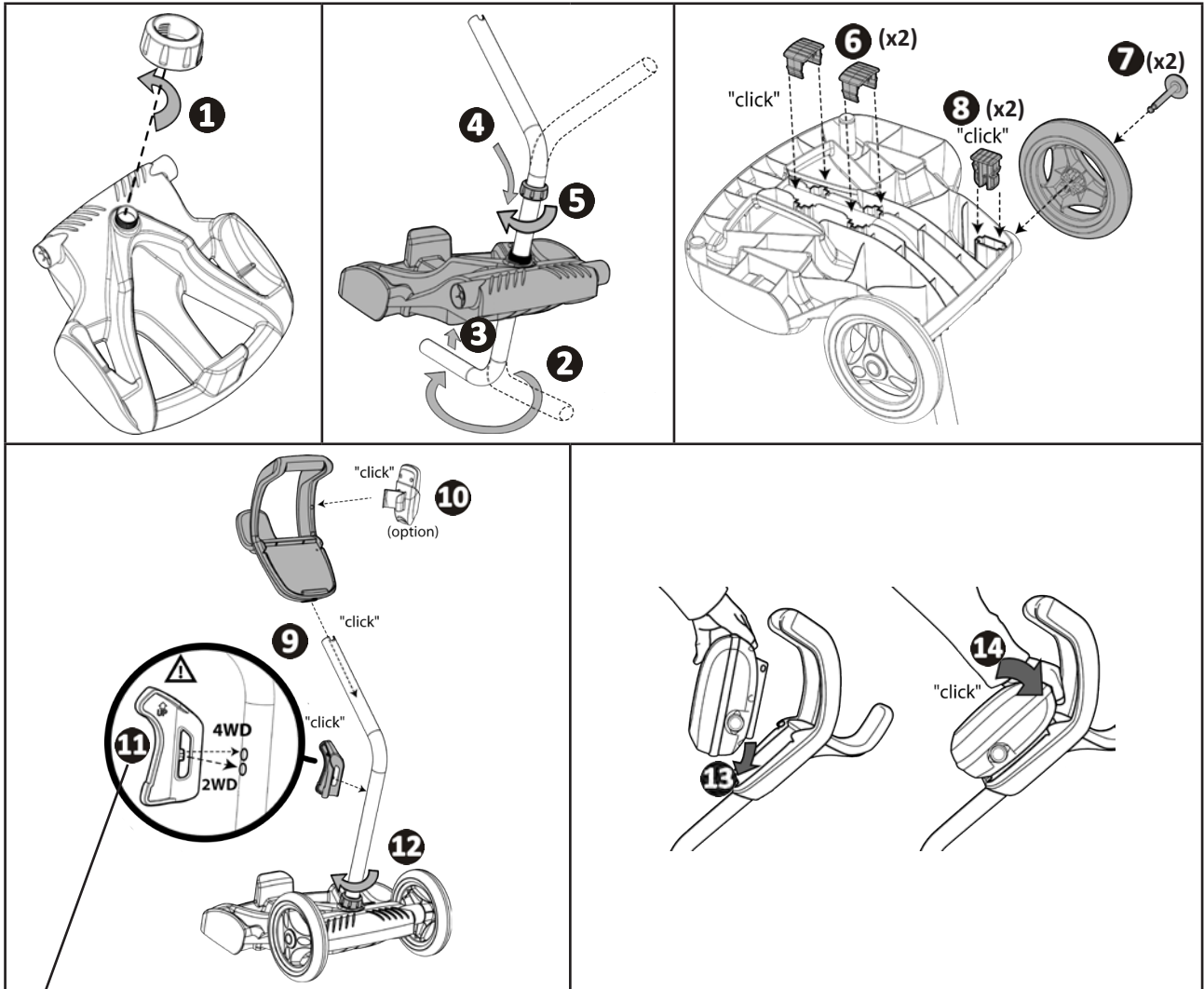

11 A hajtott kerekek számának megismeréséhez (2WD vagy 4WD), lásd: „1.1 | Leírás”



3 Használat

3.1 I Működési elv

A robot független a szűrőrendszerőtől, és önálló módon képes működni. Elegendő egyszerűen csatlakoztatni a hálózathoz. Optimális módon mozog, hogy megtisztítsa a medence azon zónáit, amelyre tervezték (a modellnek megfelelően: fenék, oldalfal, vízfelszín). A robot beszívja a szennyeződések és azok a szűrőben tárolódnak el.

A vezérlődoboz lehetővé teszi, a tisztítás elindítását, kiválasztását és programozását (modelltől függően).

3.2 I A medence előkészítése



- Ez a termék a tartósan telepített medencékben történő használatra készült. Ne használja szétszedhető medencékben. Az állandó medencék a talajba vagy a talajra vannak telepítve és nem könnyen szerelhetők szét és tárolhatók el.

- A készüléknek olyan medencevízben kell működnie, melynek minősége megfelel a következőknek:

A víz hőmérséklete	15°C és 35°C között
pH	6,8 és 7,6 között
Szabad klór	< 3 mg/l

- Ha a medence nagyon koszos, különösen az első használat esetén, egy háló segítségével távolítsa el a nagyobb szennyeződések, ezzel optimalizálva a készülék teljesítményét.
- Vegye ki a vízből a hőmérőket, a játékokat és minden egyéb olyan tárgyat, ami kárt tehet a készülékben.

3.3 I A robot bemerítése

- Fektesse ki a kábelt teljes hosszában a medence mellett, hogy elejét vegye a kábel összegubancolódásának a bemerítés közben (lásd **1** kép).
- A robotot függőlegesen eresse bele a vízbe (lásd a képet **2**).
- Mozgassa meg finoman minden irányba, hogy a benne lévő levegő eltávozzon (lásd a képet **3**).
- Nagyon fontos, hogy a készülék a medence aljára lesüllyedjen, illetve beavatkozás nélkül helyben maradjon. A bemerülés során a robot maga után húzza azt a kábelhosszt, amire a medencében szüksége van (lásd **4** kép).

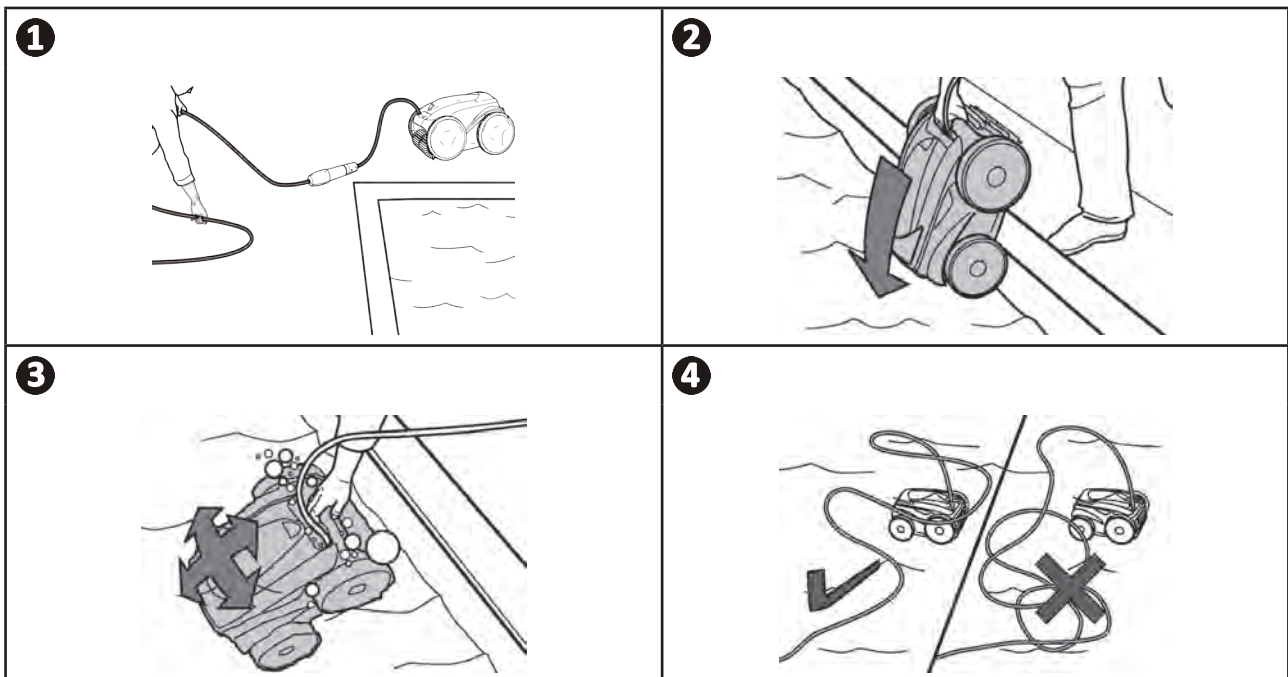

➤ 3.4 I Az elektromos táplálás csatlakoztatása

Az áramütés, tűz vagy súlyos sérülés elkerülése érdekében, kérjük, tartsa be az alábbi utasításokat:



- A vezérlődoboz csatlakoztatásához tilos elektromos hosszabbítót használni.
- Ügyeljen arra, hogy a csatlakozóaljzat mindig könnyen elérhető legyen, valamint védve legyen az esőtől és a kifröccsenő víztől.
- A vezérlődoboz a fröccsenő vízzel szemben tömített, de tilos vízbe vagy más folyadékba meríteni. Nem telepíthető olyan helyen, amelyet eláraszthat a víz, tartsa legalább 3,5 m távolságban a medence szélétől, és kerülje, hogy közvetlen napsugárzásnak legyen kitéve.
- Helyezze a vezérlődobozt az elektromos aljzat közelébe.

- Csavarja le a védőkupakot (lásd **1** kép).
- Kösse be a lebegőkábelt a vezérlődobozra és reteszlje a csatlakozót kizárólag a gyűrűt elforgatva az óramutató járásával megegyező irányban (a lebegőkábel sérülésének veszélye) (lásd **2**, **3** kép).
- Ellenőrizze, hogy a csatlakozó megfelelően be van-e nyomva, hogy a víz ne juthasson be (lásd **4** kép).
- Csatlakoztassa a tápkábelt (lásd **5** kép). A vezérlődobozt feltétlenül olyan aljzathoz csatlakoztassa, ami max. 30 mA-es maradékáram-működtetésű áramvédő kapcsolóval van ellátva (**kétség esetén forduljon minősített szakemberhez**).

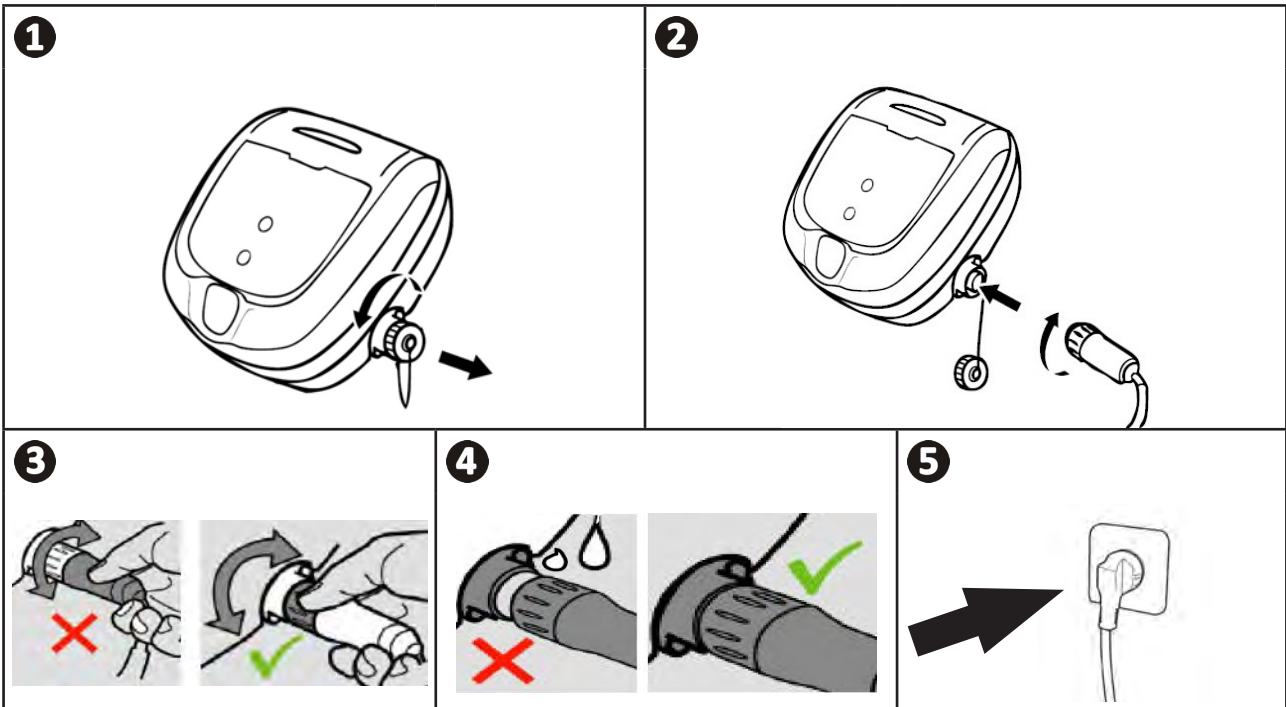

Tanács: válassza ki úgy a vezérlődoboz helyét, hogy elkerülje a kábel tekeredését

Helyezze a vezérlődobozt a medence hosszának középső részébe, az elektromos csatlakoztatást illető biztonsági feltételek betartásával. Ez lehetővé teszi az medence lefedése érdekében a vízbe bevezetendő úszókábel hosszának korlátozását, ami csökkenti az elhelyezés és a tárolás műveleteit

3.5 I A tisztítási ciklus indítása

A sérülés vagy anyagi károk kockázatának elkerülése érdekében ügyeljen arra, hogy betartsa a következőket:











- Tilos fürödni, amikor a készülék a medencében van.
- Ne használja a készüléket a medence sokk-klórozása esetén.
- Ne hagyja a készüléket hosszú időn keresztül felügyelet nélkül.
- Ne használja a készüléket, ha a takarófedél zárt helyzetben van.

- Ha a vezérlődoboz feszültség alatt áll, a szimbólumok kigyulladnak a következők jelzése érdekében:
 - A folyamatban lévő művelet
 - A tisztítás kiválasztása
 - Karbantartás iránti igény
- A vezérlődoboz 10 perc elteltével készenlétre áll, a képernyő kialszik. A készenléti módból való kilépéshez elég megnyomni bármelyik billentyűt. A készenlétre állítás nem állítja le a készülék működését, ha folyamatban van a tisztítás.

3.5.1 A tisztítási ciklus kiválasztása (modelltől függően)

- Alapértelmezés szerint a tisztítási ciklus már be van állítva: a szimbólumok kigyulladtak és a tisztítás időtartama megjelenik a kijelzőn, például: **0:45** (modelltől függően).
- A tisztítási ciklus bármikor kiválasztható, a készülék elindítása előtt, vagy a készülék működése közben is. Az új ciklus azonnal elindul és az előző cikusból hátralévő idő visszaszámlálása nullázódik.
- A készülék a választott tisztításnak megfelelően adaptálja a mozgási stratégiáját, hogy optimalizálja a lefedettség mértékét.

Tisztítandó felület	Medenceforma	Tisztítás intenzitása
 Csak fenék	 Egyéb formák, egyéb fenék	 Kevésbé intenzív
  Fenék + oldalfal + vízfelszín	 Sima fenékű négyszögletes	 Intenzív
 Csak vízfelszín		

3.5.2 A tisztítási ciklus indítása



- Nyomja meg a gombot 



Tanács: a tisztítási teljesítmény javítása

A fürdési szezon kezdetén indítson több tisztítási ciklust kizárólag fenék üzemmódban (miután eltávolította a nagy méretű szennyeződések egy háló segítségével). A tisztítórobot rendszeres használata (anélkül, hogy túllépné a heti 3 ciklust) lehetővé teszi, hogy mindig tiszta medencében legyen része, és a szűrő kevésbé duguljon el.

3.5.3 Állítsa be a tisztítás időtartamát (modelltől függően)

- Bármikor csökkentheti vagy növelheti a kiválasztott vagy folyamatban lévő ciklus tisztítási idejét:
 - : Csökkentés 30 perccel.
 - : Növelés 30 perccel.
- Az érvényesítéshez nyomja meg az  gombot.

➤ 3.6 I A tisztítási ciklus befejezése



• A berendezés károsodásának elkerülése érdekében:

- Ne húzza meg a kábelt a készülék vízből történő kiemeléséhez. Használja a fogantyút.
- A használat után ne hagyja a készüléket közvetlenül a napon megszáradni.
- Az összes elemet a napsugárzástól, a nedvességtől és az időjárási hatásoktól védett helyen tárolja.
- Csavarja vissza a védőkupakot, ha a vezérlődoboz lebegőkábelét lecsatlakoztatja.

- Állítsa le a készüléket, megnyomva a gombot .
- Amint a robot elérhető távolságra került, fogja meg a fogantyú segítségével, és óvatosan emelje ki a medencéből, hogy a benne lévő víz visszafolyjon (lásd **1** kép).
- Helyezze a robotot függőleges helyzetben a kocsira, az erre szolgáló helyre (modelltől függően) hogy gyorsan megszáradjon (lásd **2** kép).
- Majd helyezze el a vezérlődobozzal együtt, a napsugárzástól, valamint a kifröccsenő víztől védett helyen. Opcionálisan rendelkezésre áll egy védőhuzat (lásd **3** kép).

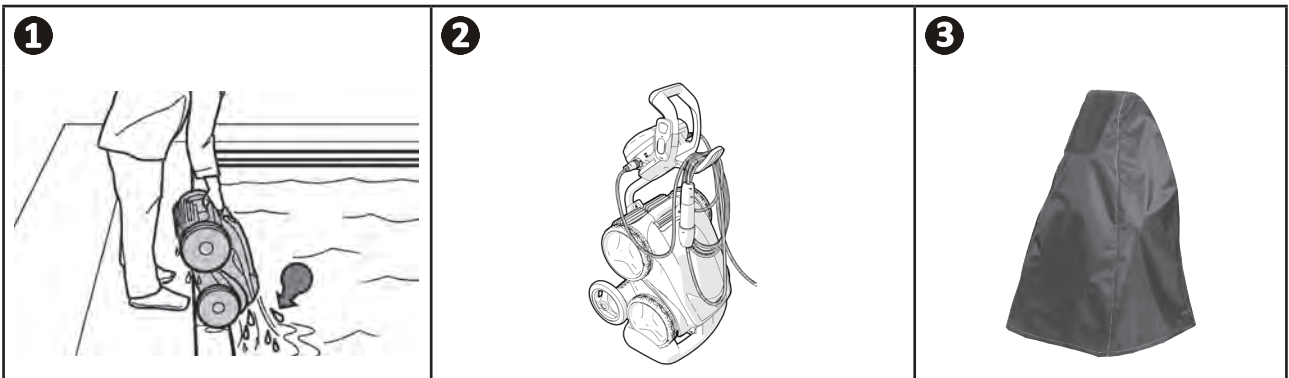

3.6.1 „Vízből való kiemelés” mód (modelltől függően)

Ez a funkció lehetővé teszi, hogy visszahozza a robotot a medence szélének egy adott pontjára. Az oldalfalra felemelkedve a robot egy erős hátsó sugárban kilöki a vizet, hogy a vízből történő kiemelés során könnyebb legyen.

- Irányítsa a robotot a kívánt oldalfal felé, majd hozza fel a víz felszínére: tartsa lenyomva a  gombot, hogy elfordítsa. A robot az oldalfal felé mozog, amikor felengedi a gombot.



Tanács: korlátozza a lebegőkábel összetekeredését

A készülék viselkedését nagymértékben befolyásolja, ha a kábel meg van tekeredve. A megfelelően letekert kábel elősegíti a medence jobb lefedését.

- Bogyozza ki a kábelt, és terítse ki a napon, hogy visszanyerje eredeti formáját.
- Majd gondosan tekerje fel és helyezze a kocsi fogantyújára (modelltől függően) vagy egy rögzített tartóelemre.

3.7 I Az óra beállítása és a tisztítási ciklusok programozása (modelltől függően)



- Az óra beprogramozása után ne kösse le a tápkábelt, ellenkező esetben a beállítás törlődik. Az elektromos táplálás megszakítása után körülbelül 2 percig tárolódik az óra.

3.7.1 Az óra beállítása

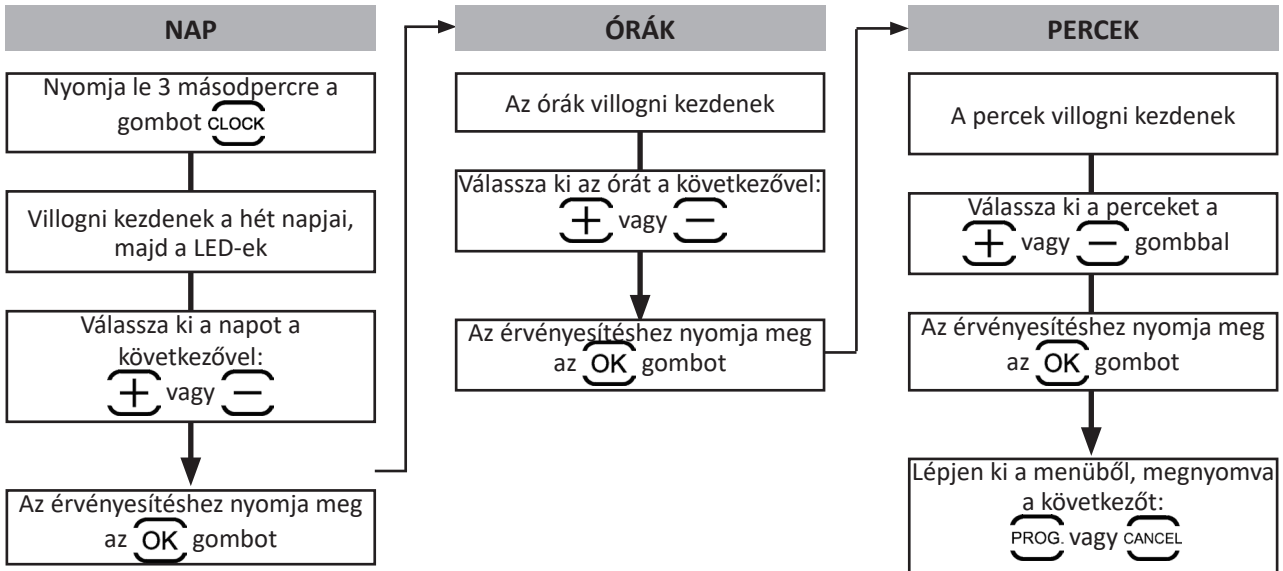

HU



Tanács: ellenőrizze az óra beállítását

Állítsa le a készüléket, ha egy tisztítási ciklus folyamatban van. Nyomja meg a CLOCK gombot. Az óra 5 másodpercre megjelenik.

3.7.2 A tisztítási ciklusok programozása

Programozzon be **maximum 7 tisztítási ciklust** (például heti 2 nap: szerdánként és szombatonként, 4 héten át).

- Az óra beállítása feltétlenül szükséges a tisztítási ciklusok programozása előtt, lásd „3.7.1 Az óra beállítása” szakasz.
- A tisztítási ciklus vezérlődobozon történő kiválasztásával kezdje, lásd „3.5.1 A tisztítási ciklus kiválasztása (modelltől függően)” szakasz.
- Majd programozza be a napokat, az órákat és a perceket:

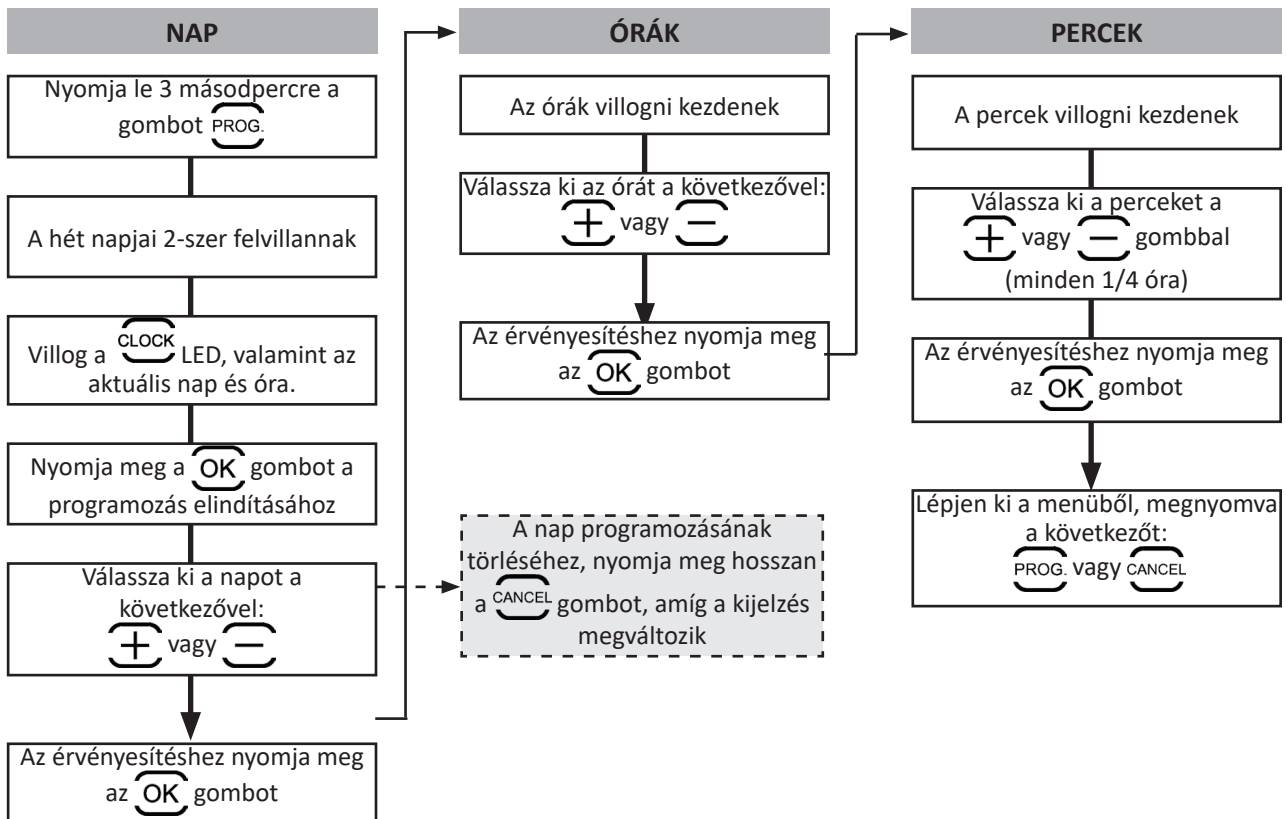

- A programozás automatikusan leáll a 7. tisztítási ciklus végén, a LED **PROG.** kialszik.
- Az **ÖSSZES** programozás törléséhez lépjen ki a **PROG.** menüből, nyomja meg hosszan a **CANCEL** gombot, amíg a kijelzés megváltozik.



Tanács: ellenőrizze a programozást

Nyomja meg a **PROG.** gombot. Minden programozás 3 másodpercen keresztül megjelenik.



3.8 I A távirányító (modelltől függően)



- Tartsa be az elem behelyezési irányát.
- Ne töltsse újra az elemet, ne szerelje szét, ne dobja tűzbe.
- Ne tegye ki magas hőmérsékletnek vagy közvetlen napfénynek.

HU

3.8.1 A távirányító bekapcsolása és kikapcsolása

- Bekapcsolás: nyomja meg a  gombot.
- Kikapcsolás: nyomja meg hosszan a  gombot.



Tanács: a távirányító vételének javítása

A távirányítón lévő LED villogásának gyakorisága jelzi a vétel minőségét. Ha a LED gyorsan villog, a vétel minősége megfelelő.

Annak érdekében, hogy a vezérlődoboz és a távirányító közötti kommunikáció optimális legyen:

- Helyezze a vezérlődobozt a kocsira.
- Állítsa a vezérlődobozt a medence irányába
- Távolítsa el minden nagyobb akadályt a vezérlődoboz és a medence között.

3.8.2 A robot irányítása

- A távirányító mozgásérzékelőkkel van felszerelve a robot irányítása érdekében:

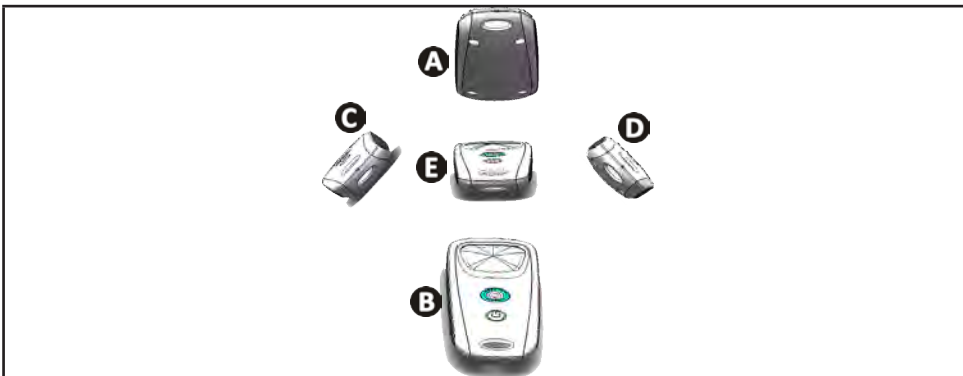



- A**: Előre
- B**: Hátra
- C**: Balra fordulás
- D**: Jobbra fordulás
- E**: Stop

3.8.3 A robot kiemelése a vízből (modelltől függően)

- Nyomja meg a  gombot. A robot az oldalfal felé halad és felemelkedik a vízfelszínre.

3.8.4 A távirányító szinkronizálása a vezérlődobozzal

Alapbeállítás szerint a távirányító már szinkronizálva van a vezérlődobozzal. A távirányító / vezérlődoboz cseréje, vagy szinkronizálási probléma esetén, kövesse az alábbi lépéseket:

- Helyezze a távirányítót **legfeljebb 50 cm távolságra** a vezérlődoboztól.
- Csatlakoztassa a vezérlődobozt, ellenőrizze, hogy a kijelző jelzi-e a működési időt, valamint nincs-e folyamatban tisztítási ciklus.
- Kapcsolja be a távirányítót a  gomb megnyomásával.
- Mielőtt a távirányító készenléti állapotba kerül (körülbelül 45 másodperc), nyomja meg egyidejűleg 6 másodpercen keresztül a  és  gombot.
- A kijelző és a távirányítón lévő LED megfigyelésével ellenőrizze, hogy a szinkronizálás valóban megtörtént-e:

A vezérlődoboz kijelzője	LED-es távirányító	Eredmény
Good → 0:45 2 másodperc	Villog	<ul style="list-style-type: none"> • Sikeres szinkronizálás
FAIL	Folyamatosan világít	<ul style="list-style-type: none"> • Ellenőrizze, hogy a vezérlődoboz és a távirányító közötti távolság maximum 50 cm-e. • Ellenőrizze a távirányítóban lévő elemek állapotát. Szükség esetén cserélje ki. Ha a probléma továbbra is fennáll, vegye fel a kapcsolatot a viszonteladóval.



4 Karbantartás



A súlyos sérülések elkerülése érdekében:

- Kösse le a robot elektromos táplálását.

4.1 I A robot tisztítása

- A készüléket rendszeresen meg kell tisztítani tiszta vagy enyhén szappanos vízzel. Ne használjon oldószert.
- Öblítse át a készüléket bőséges tiszta vízzel.
- Ne hagyja a készüléket közvetlenül a napsütésben, a medence szélén megszáradni.



Tanács: 2 évente cserélje ki a szűrőt és a keféket

A szűrőt és a keféket 2 évente ajánlott cserélni, hogy megőrizze a készülék épségét és garantálja az optimális teljesítményszintjét.

4.2 I A szűrő tisztítása



- A készülék teljesítménye csökkenhet, ha a szűrő tele van vagy eldugult.
- A hatékony tisztítás érdekében gondoskodjon a szűrő rendszeres, tiszta vízzel történő tisztításáról.
- A szűrő eltömődése esetén tisztítsa meg azt savas oldattal (például ecet). Ezt ajánlott legalább évente egyszer elvégezni, mert a szűrő eltömődik ha több hónapon keresztül nincs használatban (téli időszak).

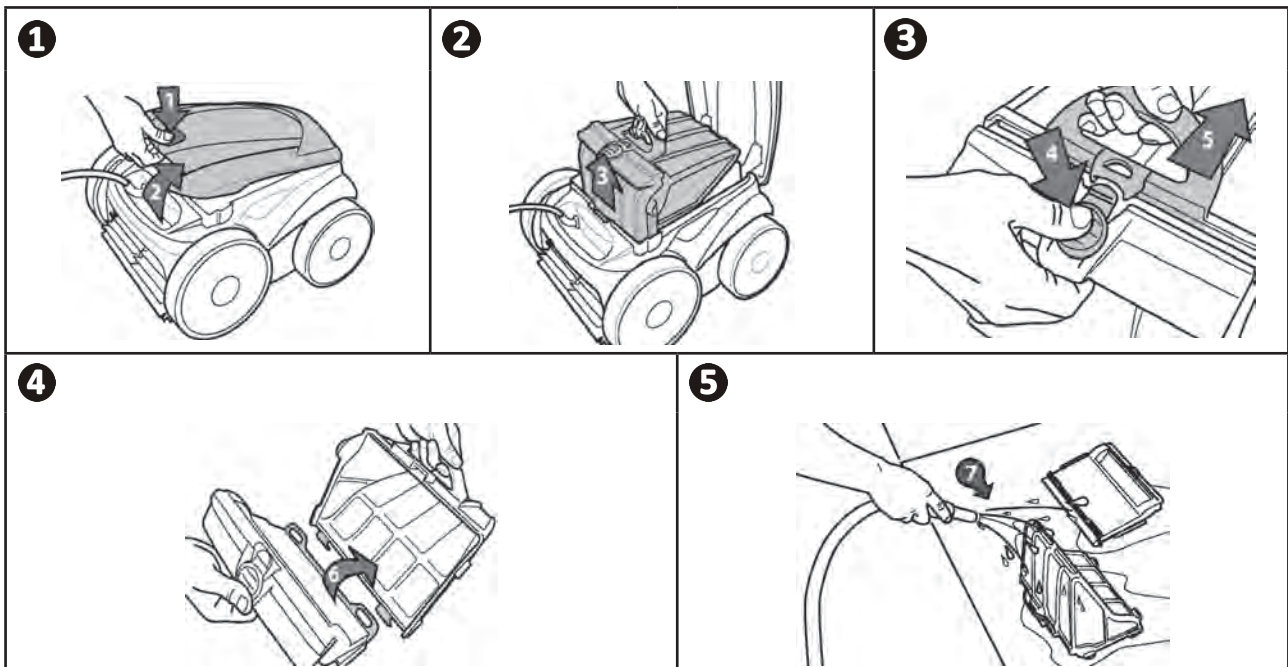

Tanács: Ellenőrizze a „szűrő tisztítás” visszajelző  állapotát (modelltől függően)

A LED kigyulladásakor ajánlott megtisztítani a szűrőt.

➤ 4.3 I A lapátkerék tisztítása

A súlyos sérülések elkerülése érdekében:



- Kösse le a robot elektromos táplálását.

- A lapátkerék  karbantartása során kötelező kesztyűt viselni.

- Csavarja ki a rács csavarját (lásd **1** kép).
- Vegye ki a rácsot (lásd **2** kép).
- Óvatosan vegye ki a terelőelemet (lásd **3** kép).
- A lapátkerék eltávolításához vegyen fel kesztyűt, majd tartsa meg óvatosan a lapátkerék végét, hogy megnyomja azt (lásd **4** kép).
- Távolítson el minden szennyeződést (hajszálak, levelek, kavicsok stb.), amely blokkolhatja a lapátkereket.

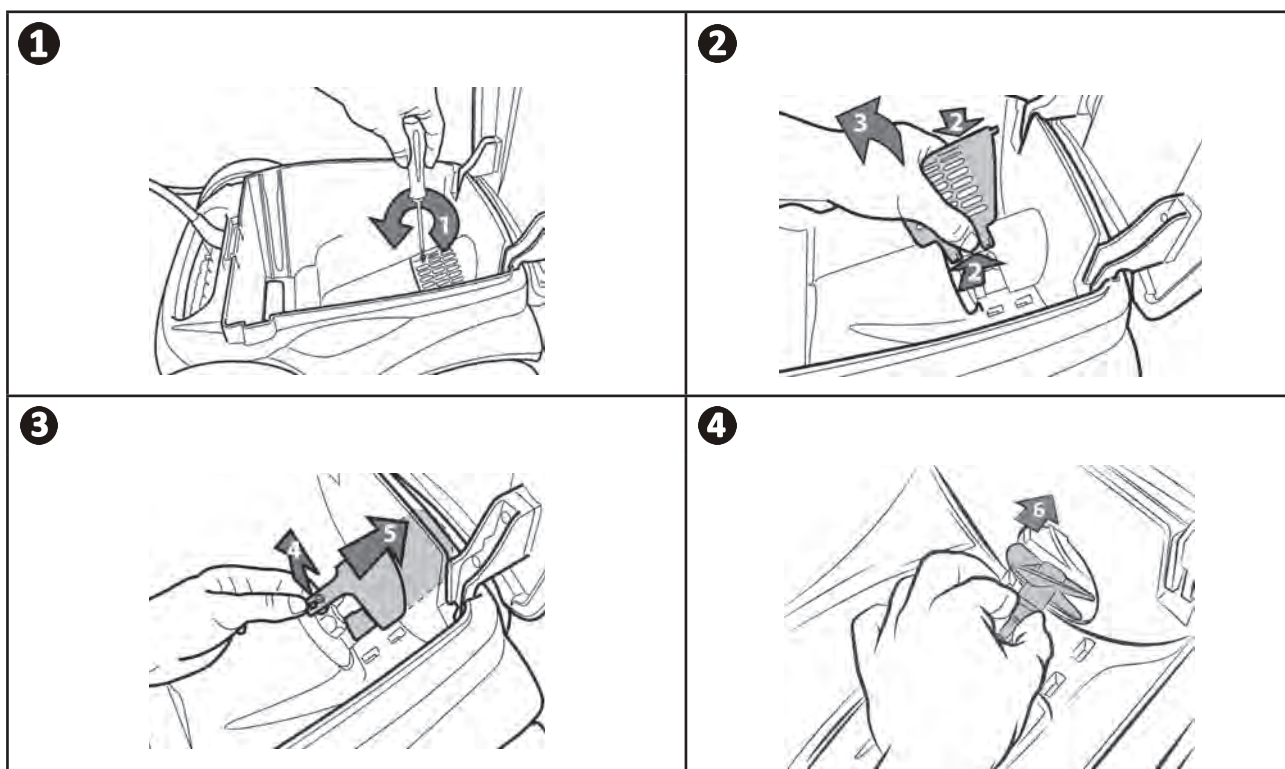

HU

➤ 4.4 I A kefék cseréje

- Minden kefe elhasználódási visszajelzőkkel van felszerelve, a visszajelzők és a kefe vége közötti eltérés azt jelzi, hogy a kefe jó állapotban van (lásd **1** kép).
- Amikor az elhasználódási visszajelzők a képen **2** jelzett módon állnak, a kefék elhasználódtak és ki kell azokat cserélni.
- Az elkopott kefék cseréjéhez távolítsa el azon furatokból a füleket, amihez rögzítve vannak (lásd **3** kép).
- Új kefék elhelyezéséhez fűzze a fül nélküli szélét a kefetartó alá (lásd **4** kép).
- Forgassa el a kefét a tartója körül, csúsztassa a nyelveket a rögzítőlyukakba és húzza meg az egyes nyelvek végét, hogy átvezesse a szélét a bevágáson (lásd **5** kép).
- Egy olló segítségével vágja le a füleket, hogy egybeessenek a többi lamella szintjével (lásd **6** kép).

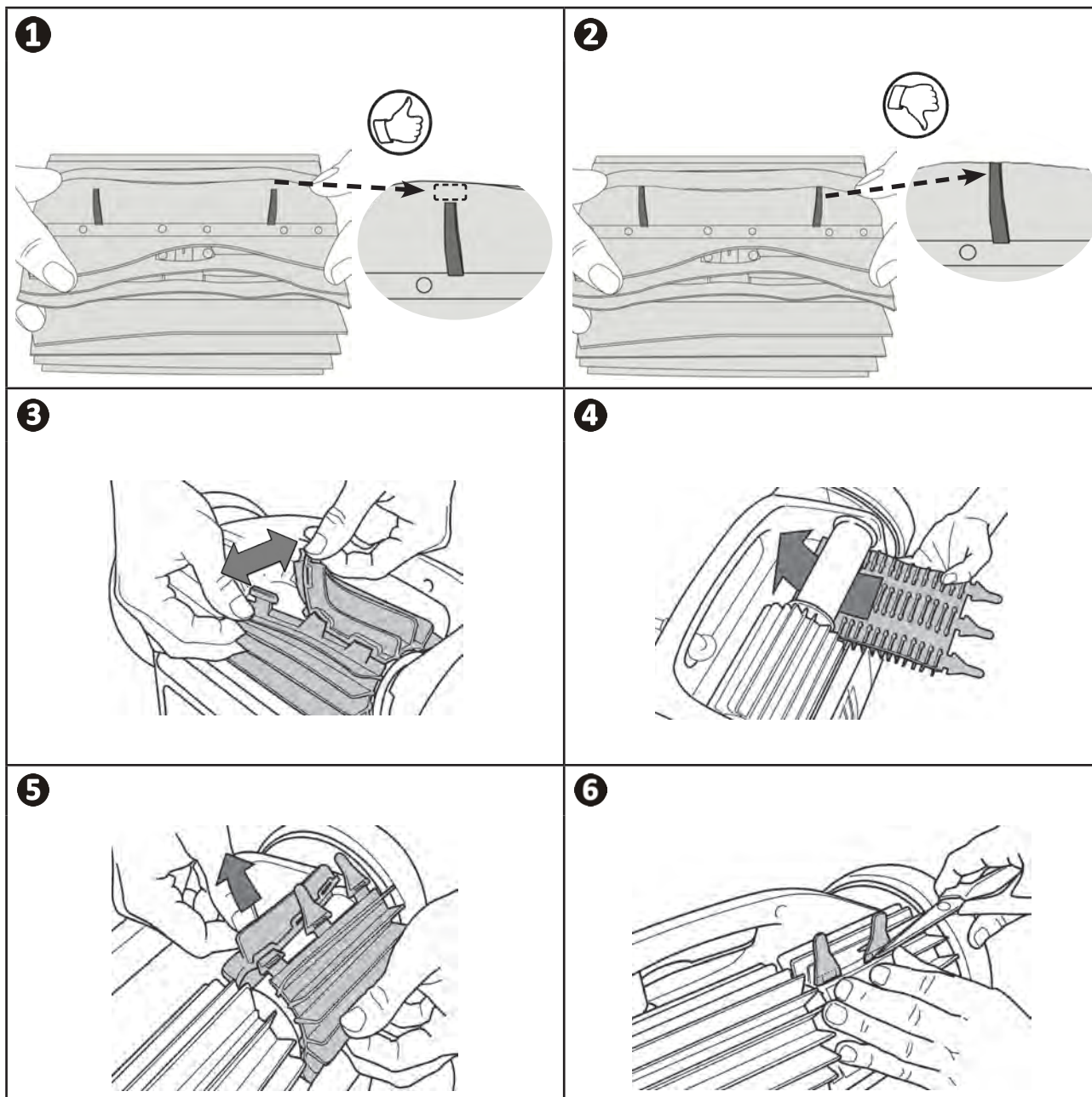

➤ 4.5 I A gumik cseréje

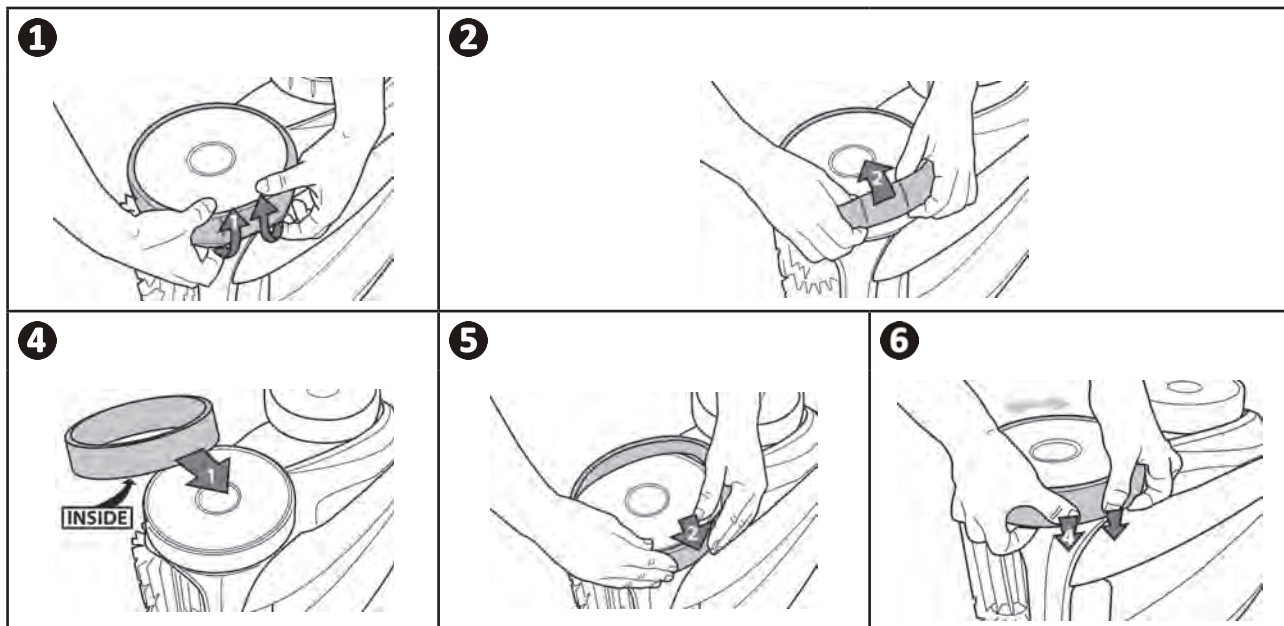

HU







5 Hibaelhárítás







- A berendezés meghibásodása esetén végezze el az alábbi táblázatban felsorolt egyszerű ellenőrzéseket, mielőtt a viszonteladó ügyfélszolgálatához fordulna.
- Ha a probléma továbbra is fennáll, vegye fel a kapcsolatot a viszonteladóval.
-  : Képzett technikus számára fenntartott műveletek.

5.1 I A készülék viselkedése

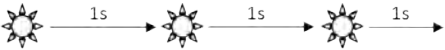

A medence egy része nincs megfelelően megtisztítva	<ul style="list-style-type: none"> • Ismétlje meg a bemejtés lépéseit (lásd „3.3 I A robot bemejtése” szakasz) addig változtatva a medencébe történő lemerítés helyét, amíg megtalálja az optimális helyet.
A készülék nem marad szorosan a medence alján	<ul style="list-style-type: none"> • Levegő maradt a készülék házában. Ismétlje meg a bemejtés lépéseit (lásd „3.3 I A robot bemejtése” szakasz). • A szűrő tele van vagy eldugult: tisztítsa meg. • A szűrő eltömődött: cserélje ki. • A lapátkerék sérült, vegye fel a kapcsolatot a forgalmazóval 
A készülék nem megy fel vagy már nem megy fel az oldalfalakra úgy mint korábban. (A számítógépes programjából adódóan a készülék nem megy fel minden esetben az oldalfalakra)	<ul style="list-style-type: none"> • A szűrő tele van vagy eldugult: tisztítsa meg. • A szűrő eltömődött: cserélje ki. • Bár a víz tisztának tűnhet, a medencében jelen vannak az emberi szemnek láthatatlan mikroszkopikus algák, melyek a medence oldalát csúszóssá teszik és megakadályozzák, hogy a készülék feljusson. Végezzen sokk-klórozást és csökkentse kissé a pH-értéket. A sokk-kezelés közben ne hagyja a készüléket a vízben • A kefék elhasználódtak: ellenőrizze az elhasználódási visszajelzőket „4.4 I A kefék cseréje”, majd forgassa el a keféket, hogy ellenőrizze az elfordulásukat. Cserélje ki a keféket, ha szükséges. • Ha a probléma továbbra is fennáll, vegye fel a kapcsolatot a viszonteladóval 
Indításkor a készülék semmilyen mozgást nem hajt végre	<ul style="list-style-type: none"> • Ellenőrizze, hogy a vezérlődoboz aljzata kap-e tápellátást. • Ellenőrizze, hogy egy tisztítási ciklus el lett-e indítva és hogy a visszajelzők kigyulladtak-e. • Ha a probléma továbbra is fennáll, vegye fel a kapcsolatot a viszonteladóval 
A kábel összegabalyodik	<ul style="list-style-type: none"> • Ne tekerje le a kábel teljes hosszát a medencében. • A szükséges kábelhosszt tekerje le a medencében, a kábel fennmaradó részét a medence szélén helyezze el.
A robot blokkolódik a visszavezető fűvókánál vagy a lefolyóknál	<ul style="list-style-type: none"> • Állítsa le a szűrőszivattyút és indítson el egy új tisztítási ciklust. • Helyezze el a vezérlődobozt a medence hosszának közepén, betartva a biztonsági feltételeket, lásd „3.4 I Az elektromos táplálás csatlakoztatása”. Ha a tisztítás nem optimális, változtassa meg a vezérlődoboz helyét és a robot lemerítését.
A robot lassan emelkedik fel az oldalfalnál, és megáll a víz felszíne alatt A robot gyorsan emelkedik fel az oldalfalnál és túllépi a víz felszínét, amíg levegőt szív be	<ul style="list-style-type: none"> • A robot különbözőképpen viselkedhet a medence burkolatától függően, ezért szükség lehet egy paraméter módosítására, ehhez vegye fel a kapcsolatot a forgalmazóval 
A vezérlődoboz a gombok semmilyen lenyomására nem reagál	<ul style="list-style-type: none"> • Húzza ki a tápkábelt az aljzataból, várjon 10 másodpercet, majd ismét csatlakoztassa a tápkábelt.
A képernyőn megjelenik a  üzenet, amikor a távirányító mód aktív	<ul style="list-style-type: none"> • Ez azt jelenti, hogy a távirányító elemei túlságosan lemerültek: cserélje ki azokat.

<p>A távirányító LED-je lassan villog, vagy a LED folyamatosan világít</p>	<p>Probléma a távirányító hatótávolságával:</p> <ul style="list-style-type: none"> • Helyezze a vezérlődobozt a kocsira, legalább 3,5 méter távolságra a medencétől. • Irányítsa a vezérlődobozt a medence felé úgy, hogy javuljon a távirányító hatótávolsága. Gondoskodjon arról, hogy semmilyen nagyobb akadály ne legyen a vezérlődoboz és a medence között.
<p>A távirányító LED-je folyamatosan világít</p>	<ul style="list-style-type: none"> • Szinkronizálási probléma: ismétlje meg a szinkronizálás lépéseit (lásd „3.8.4 A távirányító szinkronizálása a vezérlődobozzal” szakasz).

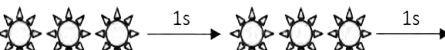
5.2 I Felhasználói figyelmeztetések

Felhasználói figyelmeztetések (modelltől függően)		Megoldások
LED villog: 	Hibakód: 	
	<p>Er: 10</p>	<ul style="list-style-type: none"> • Ellenőrizze, hogy a robot csatlakozik-e a vezérlődobozhoz. Szükség esetén csatlakoztassa le és csatlakoztassa újra a megfelelő eljárással.
	<p>Er: 02 Er: 03 Er: 05 Er: 06</p>	<ul style="list-style-type: none"> • Ellenőrizze, hogy nem akadályozza-e valami a kefék és a kerekek forgását. Ehhez forgassa el a kerekeket (1/4 fordulattal) hogy kiszabadítsa az esetlegesen megakadt szennyeződések.
	<p>Er: 07 Er: 08 Er: 01 Er: 04</p>	<ul style="list-style-type: none"> • A robot a medencén kívül üzemel. Ügyeljen arra, hogy a robotot a vízben indítsa el (lásd „3.3 I A robot bemelegítése” szakasz). • Ellenőrizze, hogy nincsenek-e kavicsok vagy hajszálak a lapátkerékben. • Szükség esetén tisztítsa meg vagy cserélje ki a szűrőt.

5.2.1 Hibakódok

- Valamely gomb megnyomásával törölhető a hibakód és kikapcsolható a vezérlődoboz.
- A képernyő készenlétre állása 10 perc elteltével történik meg. A képernyő visszakapcsolásához elég megnyomni bármelyik gombot.
- Ha a vezérlődoboz hibát észlel, ideiglenesen kikapcsolja a programozást (kialszik a  LED).
- A folyamatban lévő programozás újraérvényesítéséhez nyomja meg hosszan a  gombot.

➤ 5.3 I Előzetes diagnosztikai menü (modelltől függően)

- Állítsa le a készüléket, ha egy tisztítási ciklus folyamatban van.
- A menübe való belépéshez:

AV 350 50 - OV 3500 - OV 3505 - OV 3510 -
RV 4550 - RV 4560 - Vortex™ 4 PLUS - GV 3520

Nyomja meg a  gombot legalább 5 másodpercig

RV 5400 - RV 5470 - RV 5500 - RV 5600

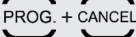
Nyomja meg a  gombot legalább 5 másodpercig

- A készülék állapotával kapcsolatban legördülő információk:

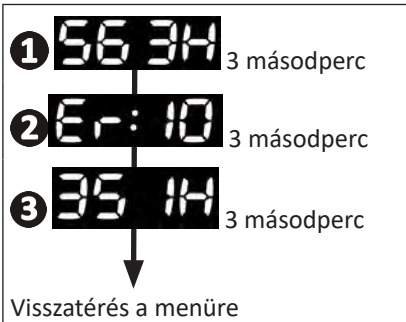

① 56 34 3 másodperc

② Er: 10 3 másodperc

③ 35 14 3 másodperc

Visszatérés a menüre

- ① A teljes üzemidő (órában)
- ② A legutóbbi hibakód (ha a robotnál megjelent egy hiba)
- ③ Működési idő a hiba során (ha a robotnál megjelent egy hiba)



Tanács: támogatás esetén tájékoztassa a forgalmazót a készülék állapotáról!



A termék újrahasznosítása

Ez a szimbólum azt jelenti, hogy a készüléket nem szabad a szemetesbe dobni. Az újbóli felhasználás, újrahasznosítás, illetve hasznosítás érdekében szelektív gyűjtés tárgyát képezi. Ha a környezetre potenciálisan veszélyes anyagokat tartalmaz, ezeket ártalmatlanítani vagy semlegesíteni kell. Az újrahasznosítási módokat illetően tájékozódjon a viszonteladónál.

Az Ön viszonteladója
Your retailer

A készülék modellje
Appliance model

Sorozatszám
Serial number

További információk, termékregisztráció és ügyfélszolgálat:
For more information, product registration and customer support:

www.zodiac.com

