

eXO® / eXO® iQ (LS) GenSalt OT

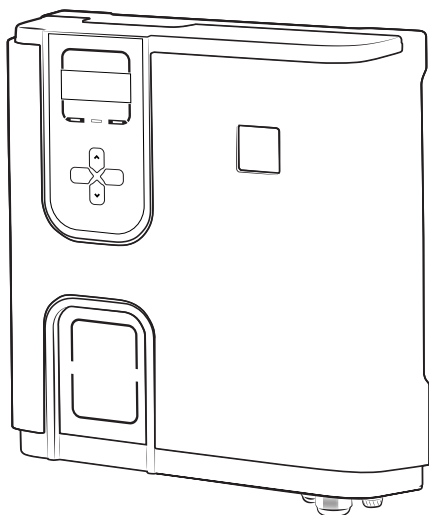

pH Link / Dual Link

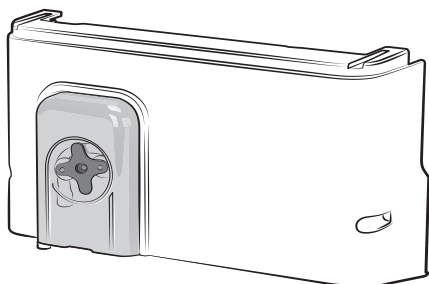

Upute za instaliranje i uporabu - Hrvatski
Uređaj za elektrolizu soli (klorinator), Regulacija
pH/ redoks potencijala
Prijevod originalnih uputa na francuskom jeziku

HR

More documents on:
www.zodiac.com

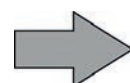

UPOZORENJA

OPĆA UPOZORENJA

- U slučaju nepoštivanja upozorenja može doći do oštećenja opreme za bazen, teških ozljeda ili smrti.
- Za provedbu ovog postupka ovlaštene su samo osobe kvalificirane u predmetnim tehničkim područjima (električna energija, hidraulika ili hlađenje). Kvalificirani tehničar koji radi na uređaju mora upotrebljavati/nositi osobnu zaštitnu opremu (kao što su zaštitne naočale, zaštitne rukavice itd.) kako bi smanjio rizik od ozljeda koje bi mogle nastati tijekom rada na uređaju.
- Prije rada na stroju provjeriti je li isključen iz napona i neutraliziran.
- Uređaj je posebno namijenjen za bazene i ne smije se upotrebljavati u druge svrhe osim one za koju je namijenjen.
- Važno je da uređajem rukuju stručne i sposobne osobe (fizički i psihički) koje su prethodno pročitale upute za uporabu. Osobe koje ne poštuju te zahtjeve ne smiju pristupiti uređaju jer se u protivnom izlažu opasnim elementima.
- Nije predviđeno da ovaj alat koriste osobe (uključujući i djecu) čije su fizičke, osjetilne ili mentalne sposobnosti ograničene ili osobe bez iskustva i znanja, osim ako su prethodno, zahvaljujući osobi odgovornoj za njihovu sigurnost, radile uz nadzor i upute. Potrebno je paziti da se djeca ne igraju uređajem.
- Ovaj uređaj mogu koristiti djeca od navršениh 8 godina i osobe ograničenih tjelesnih, osjetilnih ili mentalnih sposobnosti, kojima nedostaje iskustvo i znanje samo ako su pod nadzorom ili ako prije upute za korištenje uređajem i sve sigurnosne smjernice, te ako su svjesne opasnosti. Djeca se ne smiju igrati ovim uređajem. Čišćenje i održavanje koje treba obavljati korisnik ne smiju vršiti djeca bez nadzora.
- Ugradnja uređaja mora biti izvedena u skladu s uputama proizvođača i važećim lokalnim standardima. Instalater je odgovoran za ugradnju uređaja i primjenu nacionalnih propisa u području ugradnje. Proizvođač ni u kojem slučaju nije odgovoran za bilo kakvo nepridržavanje važećih lokalnih standarda primjenjivih na ugradnju.
- Za sve druge radnje osim jednostavnog korisničkog održavanja opisanog u ovom priručniku, proizvod mora servisirati kvalificirani stručnjak.
- Nepravilna ugradnja i/ili uporaba može dovesti do ozbiljnih oštećenja imovine ili tjelesnih ozljeda (koje mogu imati smrtni ishod).
- Sva oprema, čak i kada je označena kao franko luka i ambalaža, prevozi se na rizik primatelja. Ako utvrdi štetu uzrokovanu tijekom prijevoza, primatelj to mora navesti u pisanom obliku na dostavnici prijevoznika (potvrda u roku od 48 sati preporučenim pismom prijevozniku). U slučaju prevrtanja uređaja koji sadrži rashladno sredstvo, o tome valja obavijestiti prijevoznika pisanim putem.
- Ako uređaj ne radi ispravno, ne pokušavati sam popraviti uređaj i obratiti se kvalificiranom tehničaru.
- Provjeriti uvjete jamstva za pojedinosti o vrijednostima povezanim uz vodu koje su dopuštene za rad uređaja.
- Svaka deaktivacija, uklanjanje ili zaobilaženje neke od sigurnosnih značajki ugrađenih u uređaj, kao i uporaba zamjenskih dijelova dobivenih od neovlaštenog proizvođača treće strane, automatski poništavaju jamstvo.
- Nije dopušteno prskanje insekticida ili drugih kemijskih proizvoda (zapaljivih i nezapaljivih) na uređaj; to može oštetiti kućište i uzrokovati požar.
- Tijekom rada uređaja ne dodirivati ventilator ili dijelove koji se kreću ili stavljati šipke ili prste blizu pokretnih dijelova. Pokretni dijelovi mogu uzrokovati ozbiljne ozljede ili smrt.

UPOZORENJA ZA ELEKTRIČNE UREĐAJE

- Napajanje uređaja mora biti zaštićeno posebnom strujnom zaštitnom sklopkom od 30 mA u skladu s važećim propisima u zemlji u kojoj je uređaj instaliran.
- Ne koristiti produžni kabel za spajanje uređaja; priključiti ga izravno u odgovarajuću zidnu utičnicu.
- Prije svakog korištenja provjeriti sljedeće:
 - Napon naveden na pločici uređaja odgovara naponu mreže,
 - Napajanje je prikladno za uporabu uređaja i ima uzemljenje,
 - Utikač za napajanje (ako je primjenjivo) odgovara strujnoj utičnici.
- U slučaju neuobičajenog rada ili širenja neugodnog mirisa iz uređaja bez odlaganja zaustaviti uređaj, isključiti ga iz napajanja i obratiti se stručnjaku.
- Prije intervencije na uređaju provjeriti je li uređaj isključen i neutraliziran, kao i sva druga oprema priključena na uređaj.
- Ne isključiti i ponovno priključiti uređaj tijekom rada.
- Ne povlačiti kabel za napajanje da biste ga odspojili.
- Kako bi se zajamčila sigurnost, ako je kabel za napajanje oštećen, mora ga zamijeniti proizvođač, njegov tehnički zastupnik ili kvalificirana osoba.
- Ne obavljati održavanje ili servisiranje mokrim rukama ili kada je uređaj vlažan.
- Prije spajanja očistiti kontaktnu ploču ili utikač.
- Za bilo koji element ili podskupinu koji sadrže bateriju: ne puniti bateriju, rastavljati je ili baciti u vatru. Ne izlagati je visokim temperaturama ili izravnoj sunčevoj svjetlosti.
- U olujnom vremenu isključiti uređaj kako ne bi došlo do oštećenja udarom munje.
- Ne uranjati uređaj u vodu (osim robota za čišćenje) ili blato.







Recikliranje



Ovaj simbol znači da se uređaj ne smije baciti u otpad. Zasebno se prikuplja u svrhu ponovne upotrebe, recikliranja ili oporabe. Ako sadrži tvari koje su potencijalno opasne za okoliš, one će se eliminirati ili neutralizirati.

Informacije o recikliranju zatražite od svojeg prodavača.

SADRŽAJ

	1 Karakteristike	5
	1.1 Sadržaj paketa	5
	1.2 Tehničke karakteristike	7
	2 Instaliranje elektrolizatora soli	8
	2.1 Instaliranje ćelije	8
	2.2 Instaliranje temperaturne sonde (ovisno o modelu)	10
	2.3 Instaliranje detektora protoka (samo elektrolizator, bez modula pH Link ili Dual Link)	10
	2.4 Instaliranje upravljačke kutije	11
	2.5 Električni priključci	12
	3 Instaliranje modula pH Link ili Dual Link	19
	3.1 Instaliranje modula	19
	3.2 Instaliranje seta za mjerenje i doziranje „Kit POD“	20
	3.3 Instaliranje detektora protoka na „Kit POD“	23
	3.4 Instaliranje sonde na „Kit POD“	24
	3.5 Instaliranje pH minus ubrizganih i usisnih cijevi	25
	4 Pripremanje bazena	27
	4.1 Balansiranje vode	27
	4.2 Dodavanje soli	28
	5 Uporaba	29
	5.1 Korisničko sučelje	29
	5.2 Postavke prije uporabe	29
	5.3 Kalibriranje sonde (ako je instaliran opcijski modul „pH Link“ ili „Dual Link“)	41
	5.4 Redovita uporaba	46
	6 Upravljanje preko aplikacije iAquaLink™ (ovisno o modelu)	48
	6.1 Osnovna konfiguracija uređaja	48
	7 Održavanje	50
	7.1 Čišćenje sonde	50
	7.2 Kontrola i čišćenje elektroda	51
	7.3 Pranje filtera bazena (protuispiranje ili <i>backwash</i>) (ovisno o modelu)	52
	7.4 Održavanje tijekom zime	52
	7.5 Vraćanje u pogon bazena	52



8 Rješavanje problema

53

8.1 | Problemi u funkcioniranju uređaja

53

8.2 | Problemi u funkcioniranju LED svjetla za Wi-Fi

55

8.3 | Učinci stabilizatora na klor i Redox

56

8.4 | Izbornik AIDE (POMOĆ)

56



- Prije svake radnje na uređaju, obvezno pročitati i pridržavati se ovih uputa za instalaciju i uporabu, kao i priručnika „sigurnost i jamstvo“ isporučenog s uređajem, pod prijetnjom materijalne štete, ozbiljnih povreda, pa čak i povreda sa smrtnim posljedicama, kao i poništenja garancije.
- Čuvati i prosljeđivati ove dokumente tijekom čitavog radnog vijeka uređaja u slučaju da zatrebaju.
- Zabranjeno je distribuirati ili modificirati ovaj dokument na bilo koji način bez odobrenja Zodiac®-a.
- Budući da Zodiac® neprekidno razvija svoje proizvode kako bi poboljšao njihovu kvalitetu, informacije sadržane u ovom dokumentu mogu biti modificirane bez prethodne najave.



1 Karakteristike

➤ 1.1 | Sadržaj paketa

1.1.1 Uređaj



		eXO® (iQ)	GenSalt OT
A	Upravljačka kutija	✓	✓
B	Ćelija za elektrolizu	✓	✓
C	Set holendera i reduktora za ćeliju za elektrolizu	✓	
D	Set stremena za pričvršćivanje na zid	✓	✓
E	Detektor protoka s instalacijskim setom	✓	✓
F	Temperaturna sonda s instalacijskim setom	✓	
G	Modul pH Link (pH mjerenje i automatsko podešavanje)	+	+
H	Modul Dual Link (pH i ORP mjerenje i automatsko podešavanje)	+	+

✓: Isporučeno

+: Može se dobiti kao opcija

1.1.2 Modul pH Link ili Dual Link „kao opcija“



		pH Link	Dual Link
A	Modul pH Link ili Dual Link	✓	✓
B	Set za mjerenje i doziranje „Kit POD“	✓	✓
C	Krunska pila za instaliranje seta za mjerenje i doziranje „Kit POD“	✓	✓
D	Navojni držač sonde	✓ x1	✓ x2
E	pH sonda + kalibracijske otopine pH 7 (x3) i pH 4 (x3)	✓	✓
F	ORP (Redox) sonda + ORP kalibracijska otopina 470 mV (x3)		✓
G	Cijev za usisavanje i ubrizgavanje od 5 metara	✓	✓
H	Torba s dodatnim priborom (2 navojna čepa, 1 keramički balast s držačem, teflonska traka)	✓	✓

✓: Isporučeno

1.2 I Tehničke karakteristike

1.2.1 Elektrolizator soli

		eXO® (iQ) 10 GenSalt OT 10	eXO® (iQ) 18 GenSalt OT 18	eXO® (iQ) 22	GenSalt OT 25	eXO® (iQ) 35
Nominalna proizvodnja klora		10 g/h	18 g/h	22 g/h	25 g/h	35 g/h
Nominalna izlazna amperaža		2,8 A	3,6 A	5 A	5 A	7,2 A
Preporučena / minimalna koncentracija soli	Standardni salinitet	eXO®(iQ): 4 g/l - 3,3 g/l minimalno GenSalt OT: 3,0 g/l minimalno				
	Nizak salinitet (LS)	2 g/l - 1,6 g/l minimalno		/		
Napon napajanja		110 - 240 V 50-60 Hz				
Električna snaga		200 W maksimalno				
Indeks zaštite		IP43				
Protok u ćeliji (minimum / maksimum)		5 m ³ /h < 18 m ³ /h				
Maksimalni dopušteni tlak u ćeliji		2,75 bara				
Temperatura vode za funkcioniranje		5 °C < 40 °C				
Frekvencijski pojasevi		2,400 GHz - 2,497 GHz				
Tlak emisije radiofrekvencije		+19,5 dBm				

1.2.2 Modul pH Link ili Dual Link „kao opcija“

	pH Link	Dual Link
Napon napajanja	Vrlo nizak napon (spojen na upravljačku kutiju)	
Protok peristaltičke pumpe	1,2 l/h	
Maksimalni povratni tlak (ubrizgavanje)	1,5 bara	
Tip pH i ORP (Redox) sonde	Kombinirane sonde (pH=plava / Redox=žuta)	
Korekcija pH	pH minus isključivo (klorovodična ili sumporna kiselina)	
pH minus doziranje	Ciklično proporcionalno	
Kalibriranje pH sonde	1 točka ili 2 točke (pH 4 i pH 7)	
Odstupanja ORP (Redox) sonde	/	10 ppm maksimalno (šok kloriranje)
Kalibriranje ORP (Redox) sonde		1 točka (470 mV)
Duljina kabela sonde	3 metra	



2 Instaliranje elektrolizatora soli

2.1 Instaliranje ćelije

- Ćeliju se mora instalirati na cjevovod iza filtera, iza eventualnih mjernih sondi i iza eventualnog sustava za grijanje.

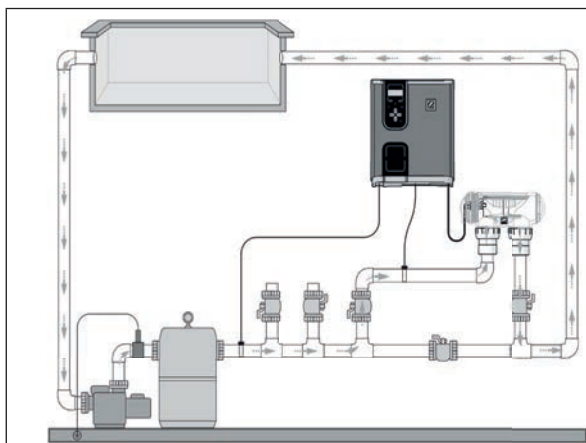

Instaliranje elektrolizatora soli
(Primjer s eXO® (iQ))

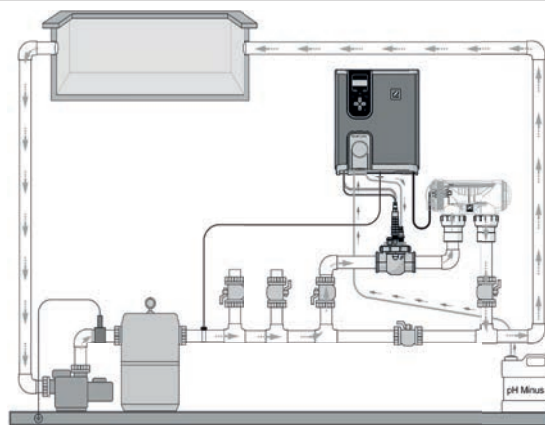

Instaliranje elektrolizatora soli opcijski modul
(Primjer s eXO® (iQ))



- Ćelija treba uvijek biti posljednji element postavljen na povratnu cijev prema bazenu (vidjeti shemu).
- Uvijek je preporučljivo instalirati ćeliju kao by-pass. Ova montaža je **OBVEZNA** ako je protok veći od 18 m³/h, kako bi se spriječili gubici tlaka.
- Ako instalirate ćeliju kao premosnicu, preporučljivo je postaviti nepovratni ventil na izlazu iz ćelije umjesto ručnog ventila kako bi se izbjegao svaki rizik od lošeg podešavanja koje bi moglo imati za posljedicu suprotan protok u ćeliji.

2.1.1 Ćelija eXO® (iQ)

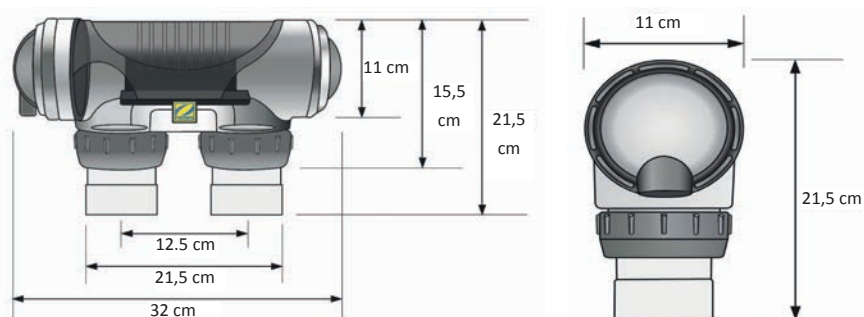

- Provjeriti je li ćelija postavljena VODORAVNO. Smjer vode mora biti od strane s električnim spojevima prema suprotnoj strani.
- Koristiti isporučene priključke s vijcima za pričvršćivanje ćelije na cijevi.
- Za cijevi promjera $\varnothing 63$ mm, lijepiti ih direktno na priključke s vijcima. Za cijevi promjera $\varnothing 50$ mm treba koristiti PVC reduktore odgovarajućeg promjera koje treba spojiti ljepilom (sivi modeli; bijeli modeli za UK cijevi od 1 1/2 inča).
- Spojiti kabel za napajanje ćelije poštujući kodove boja žica (crveni, crni i plavi konektori), a zatim postaviti zaštitnu kapicu. Obje crvene žice mogu se spojiti na jedan ili drugi crveni terminal na elektrodi.

2.1.2 Čelija GenSalt OT

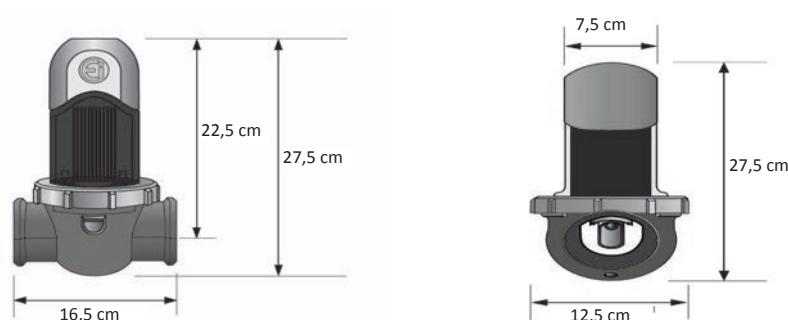

- Čelija se mora instalirati na vodoravnu cijev kako bi se osiguralo da protok vode koja prolazi kroz cijev bude pretežito vodoravan, pri čemu kut/nagib ne smije biti veći od 30°. Cijev mora imati slobodnu horizontalnu dužinu od najmanje 30 cm, na kojoj će se instalirati čelija. Čeliju također treba instalirati što je moguće dalje od pravog kuta ili zavoja cijevi (**B**).
- Poštovati smjer cirkuliranja vode (vidi strelice (**C**)).

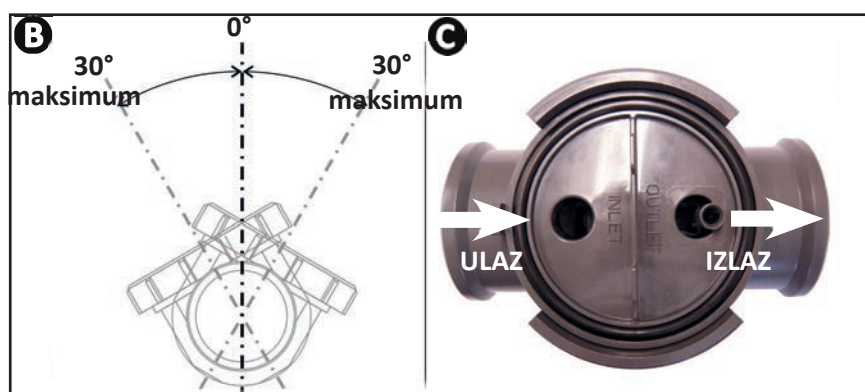

- Rastaviti čeliju (**D**).
- Postavite EU cijevni adapter (DN50 mm) odozgo na željeno mjesto na cijevi (**E**).
- Koristiti bušilicu ili točkalo za označavanje rupa koje treba izbušiti na cijevi, skinuti EU cijevni adapter (DN50 mm), a zatim bušiti rupe pomoću isporučene pile za provrte.
- Provjerite jesu li njihovi rubovi savršeno glatki i izbrušeni (koristiti, primjerice, brusni papir).
- Namjestiti donje i gornje dijelove prstena za priključivanje čelije na cijev pomoću rupa poštujući smjer kretanja vode (koristiti redukciju Ø50 mm nazvanu „EU“ za cijev Ø50 mm).
- Postavite prozirni gornji dio čelije (prisutnost uređaja koji ne dozvoljava da dođe do greške), postavite stezni prsten na navoj gornjeg prstena, poravnavajući točku (**F**) prstena sa strelicom prstena (**G**), zatim čvrsto stegnite rukom (ne koristiti alat za stezanje).

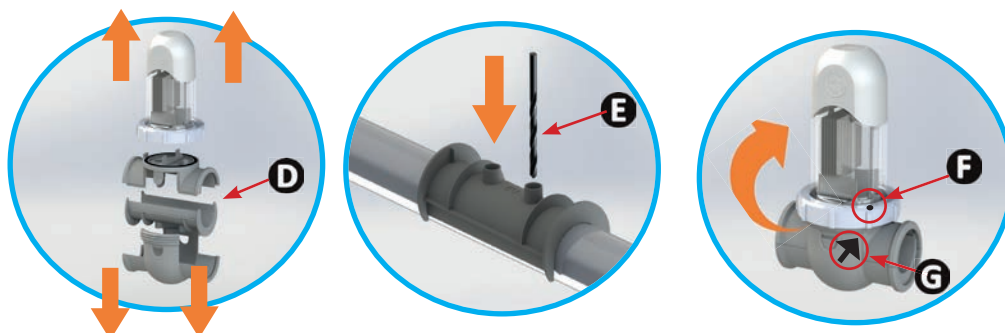

- Spojiti kabel za napajanje čelije poštujući kodove boja žica (crveni konektor(i), crni i plavi konektor), a zatim postaviti zaštitnu kapicu. Za model GenSalt OE 10, drugi crveni konektor neće biti spojen; ostavite ga u postojećem stanju prije stavljanja zaštitne kapice.

2.2 | Instaliranje temperature sonde (ovisno o modelu)

- Sonda za mjerenje temperature vode omogućuje prikaz vrijednosti na zaslonu uređaja i upravljanje kloriranjem u ovisnosti od temperature. Sonda mora mjeriti temperaturu vode prije eventualnog sustava grijanja.
- Sonda je namijenjena za montiranje na krute PVC cijevi $\varnothing 50$ mm, ili $\varnothing 63$ mm ili $\varnothing 1\frac{1}{2}$ ". Ne postavljajte na neku drugu vrstu cijevi.
- Instalirajte sondu ili između filtracijske pumpe i filtera, ili između filtera i bilo koje druge opreme nizvodno, vidjeti "2.1 | Instaliranje ćelije":
 - Probušite cijev bušilicom od $\varnothing 9$ mm ($\varnothing 10$ mm maksimalno), zatim dobro izgladite otvor,
 - Postavite O-prsten isporučen na kućištu sonde,
 - Pričvrstite sondu pomoću isporučenog inox steznog prstena. Nemojte previše stegnuti.

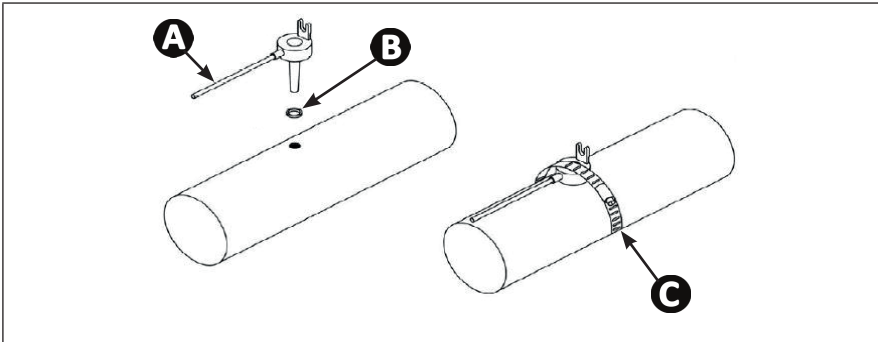

- A**: Sonda
- B**: O-prsten
- C**: Stezni prsten inox

2.3 | Instaliranje detektora protoka (samo elektrolizator, bez modula pH Link ili Dual Link)



U slučaju da se koristi modul pH Link ili Dual Link, detektor protoka bit će instaliran na „Kit POD“, vidjeti "3.3 | Instaliranje detektora protoka na „Kit POD““

- Detektor protoka i njegov prsten za pričvršćivanje promjera 50 mm izvorno isporučen (promjer 63 mm dostupan kao rezervni dio) obavezno se moraju instalirati neposredno ispred ćelije, a iza eventualnog ventila (1). Koristite isporučeni navojni adapter i teflonsku traku kako biste postavili detektor protoka na prsten za pričvršćivanje.
- Naviti detektor protoka koristeći isključivo steznu maticu (ručno stezanje!). (2).

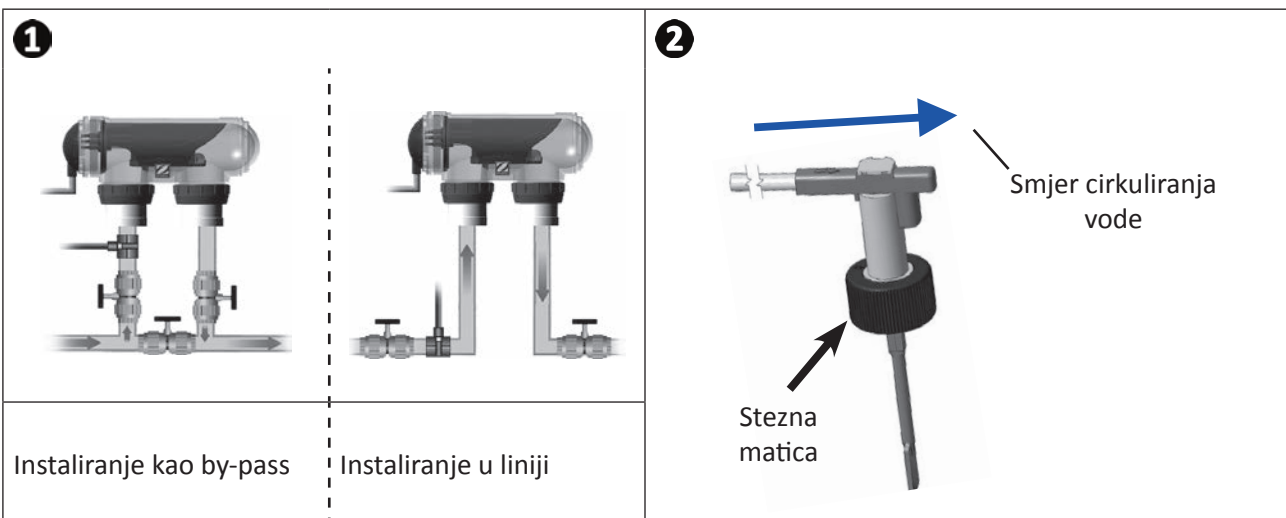

- Nepoštivanje ove upute može dovesti do oštećenja ćelije! Proizvođač otklanja bilo kakvu odgovornost u tom slučaju.
- Detektor protoka ima određeni smjer instaliranja (ucrtana strelica označava smjer protoka vode). Provjeriti je li ispravno postavljen na svom prstenu za priključivanje na način da zaustavi proizvodnju uređaja kada je prekinuto filtriranje.

2.4 I Instaliranje upravljačke kutije

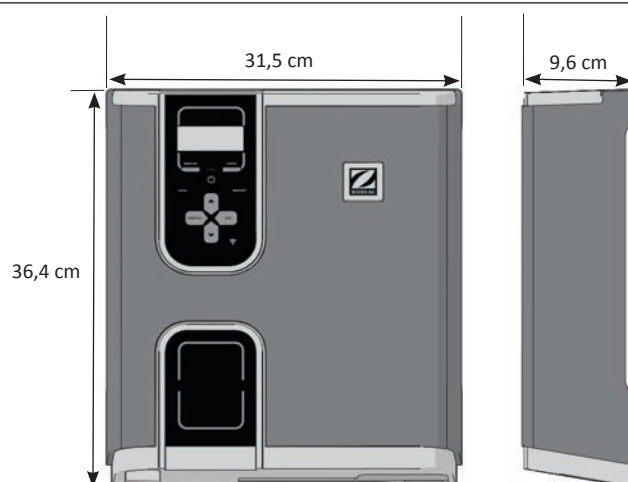

- Razvodni ormarić mora biti ugrađen u ventiliranoj tehničkoj prostoriji u kojoj nema vlage i koja je zaštićena od zamrzavanja, te dalje od svih proizvoda za održavanje bazena i drugih sličnih sredstava.
- Upravljačka kutija mora biti instalirana na udaljenosti od najmanje 3,5 m od vanjskog ruba bazena. Uvijek slijedite pravila ugradnje i/ili zakone koji se primjenjuju na mjesto ugradnje.
- Upravljačku kutiju ne smije se instalirati na udaljenosti većoj od 1,8 m od ćelije (maksimalna dužina kabela).
- Ako je upravljačka kutija pričvršćena na stup, vodonepropusna ploča mora biti pričvršćena iza upravljačke kutije (minimalno 350x400 mm):
 - Pričvrstite metalni nosač (dolje ispod) na zid ili na vodonepropusnu ploču pomoću vijaka i tipli koji su isporučeni, (slika **1**).
 - Zakačite upravljačku kutiju na metalni nosač slijedeći pokrete 1 (prema dolje) i 2 (udesno) kako biste zaključali kutiju na nosač, (slika **2**).

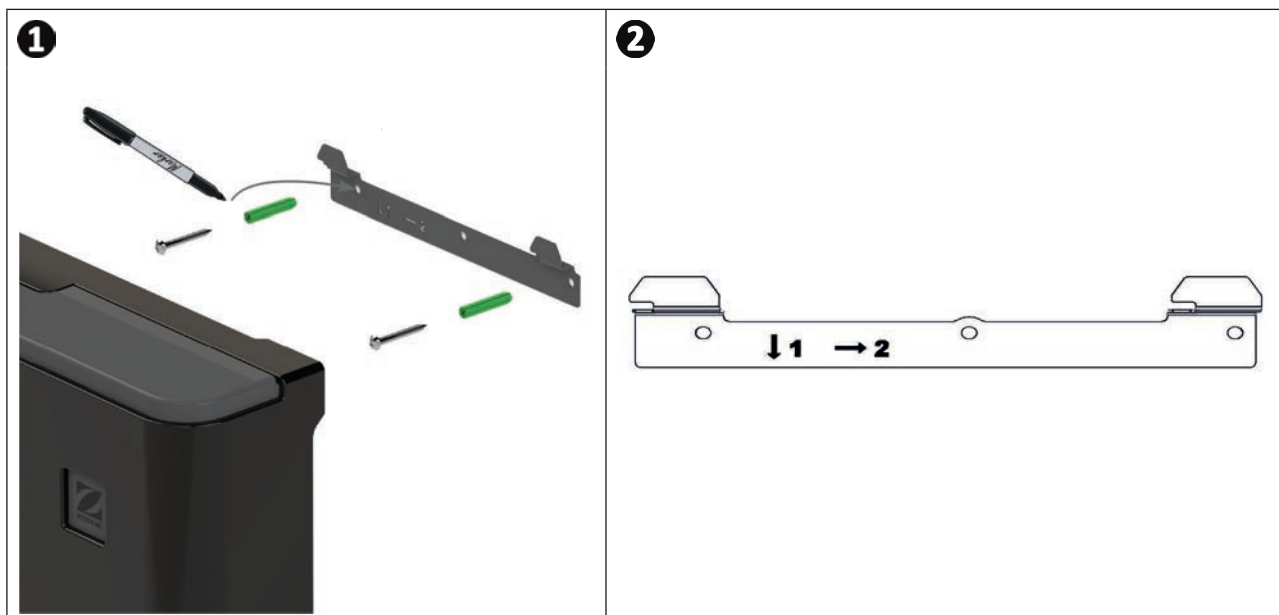

Korištenje načina Wi-Fi Direct (ovisno o modelu): Provjerite pomoću pametnog telefona (izbornik Postavke / Wi-Fi) je li moguće detektirati kućnu Wi-Fi mrežu kako bi se odabralo najbolje mjesto za upravljačku kutiju. U posebnim slučajevima mogu biti potrebni Wi-Fi repetitor ili CPL utičnice s Wi-Fi hotspotom (nije isporučeno).

➤ 2.5 I Električni priključci

Brojni uređaji mogu se spojiti na upravljačku kutiju radi kontrole bazenske opreme (filtracijska pumpa, rasvjeta, pomoćna oprema, ...).

Uređaj mora biti spojen na trajno napajanje strujom (napajanje zaštićeno namjenskim prekidačem s diferencijalnom zaštitom 30 mA).



- Isključivanje napona uređaja. Prije bilo kakve intervencije, isključite sve moguće izvore napajanja iz uređaja.

2.5.1 Pristup kontaktnim pločama

- Provjerite je li uređaj van napona.
- Skinite vanjsku zaštitu s upravljačke kutije (pričvršćena), (slika **1** ili **2** prema modelu).
- Skinite donji zaštitni poklopac s uređaja odvijanjem dva bočna vijka (slika **3**).

1



2



3



2.5.2 Lociranje funkcija koje treba priključiti

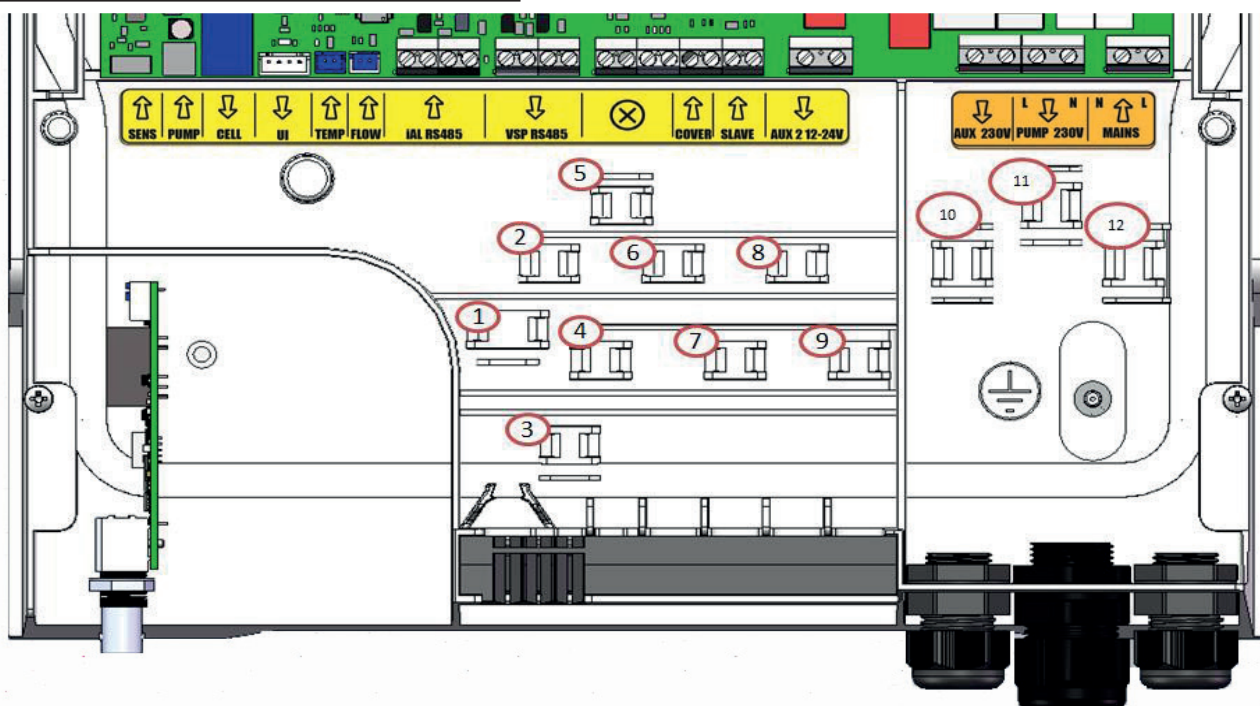

Poruke kontaktne ploče	Tip	Stezaljka	Funkcije	eXO® (iQ)	GenSalt OT	S pH Linkom ili Dual Linkom
SENS (Smjer)	Ulaz	-	Spajanje regulacijske kartice za module pH Link i Dual Link	/	/	⚠
PUMP (Pumpa)	Ulaz	-	Spajanje pumpe za regulaciju pH za module pH Link i Dual Link	/	/	⚠
CELL (Ćelija)	Izlaz	1	Spajanje ćelije za elektrolizu	✓	✓	✓
UI	Izlaz	-	Spajanje indikatora	✓	✓	✓
TEMP (Temperatura)	Ulaz	3	Spajanje temperature sonde	✓	/	✓
Flow	Ulaz	2	Spajanje detektora protoka	✓	✓	✓
iAL RS485	Ulaz	4	<i>Funkcija se ne koristi – ne spajajte</i>	/	/	/
VSP RS485	Izlaz	5	Spoj namijenjen za kontrolu filtracijske pumpe s promjenjivom brzinom Zodiac®	+	/	+
⊗	/	-	<i>Funkcija se ne koristi – ne spajajte</i>	/	/	/
COVER (Poklopac)	Ulaz	7	Priključivanje rolete / pokrova radi automatskog upravljanja funkcijom LOW	+	+	+
SLAVE (Podređena jedinica)	Ulaz	8	Spajanje vanjskog uređaja koji preuzima kontrolu ON/OFF na elektrolizatoru (automatsko podešavanje itd.)	+	+	/
AUX 2 12-24V	Izlaz	9	Spoj namijenjen kontroli ON / OFF opreme niskog napona . Priključak koja se koristi za upravljanje sustavom grijanja. Ovaj priključak ne omogućuje napajanje opreme strujom, nego omogućuje upravljanje funkcijom ON/OFF.	+	+	+
AUX 1 230 V	Izlaz	10	Spoj namijenjen kontroli ON / OFF opreme visokog napona . Ovaj priključak ne omogućuje napajanje opreme strujom, nego omogućuje upravljanje funkcijom ON/OFF.	+	/	+
PUMP 230V (Pumpa 230 V)	Izlaz	11	Spoj namijenjen za električno napajanje filtracijske pumpe bazena.	+	+	+
MAINS (Napajanje)	Ulaz	12	Napajanje uređaja 110-240 VAC - 50/60 Hz	✓	✓	✓

✓: Tvornički priključeno

⚠: Obavezno treba priključiti

+: Funkcija koju treba priključiti (fakultativno)

HR

2.5.3 Etape električnog priključivanja

- Identificirati funkcije koje treba priključiti i pronaći mjesto za stezaljku, vidjeti “2.5.2 Lociranje funkcija koje treba priključiti”.
- Provjerite jesu li korišteni kabeli usklađeni s uputama za uporabu i važećim zakonskim ograničenjima.
- Na donjem dijelu upravljačke kutije utvrdite ulaznu točku svake željene funkcije:

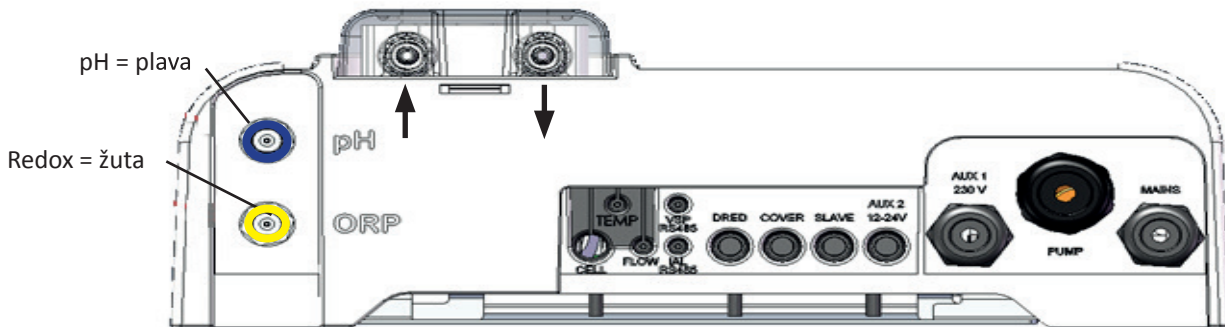

Pogledajte donju stranu upravljačke kutije s ugrađenim modulom

- Provcite kabel kroz kablsku uvodnicu ili probušite PVC membranu (guma) pomoću odvijača odgovarajućeg promjera.
- Identificirati kontaktnu ploču namijenjenu željenoj funkciji pomoću identifikacijskih zona:

	Dio za niski napon
	Dio za visoki napon

- Postaviti stezaljku (isporučena) koja omogućuje mehaničko pričvršćivanje kabela na okvir uređaja, mjesto za stezaljku je ucrtano, vidjeti “2.5.2 Lociranje funkcija koje treba priključiti”.
- Ako je filtracijska pumpa (s konstantnom brzinom ili s promjenljivom brzinom) povezana s elektrolizatorom, mora se uzemljiti pomoću namjenskog uzemljivača izradom stopice promjera koji odgovara kabelu (nije isporučen).

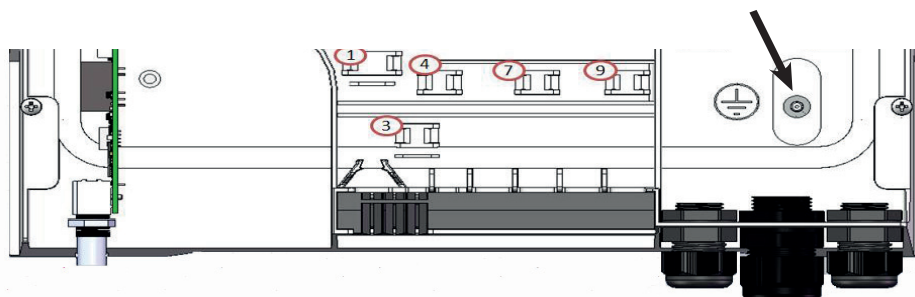

2.5.4 Vanjsko spajanje: koje proizvode treba spojiti?

Elektrolizator mora biti zaštićen prekidačem kruga istog tipa koji je primijenjen za filtracijsku pumpu (npr., filtracijski ormarić).

Ako se elektrolizator napaja preko filtracijskog ormarića, tajmere naposljetku treba prebaciti na režim 24/24H-7/7J. Ovo je elektrolizator koji usklađuje sve tajmere i koji stalno treba biti priključen na napajanje.

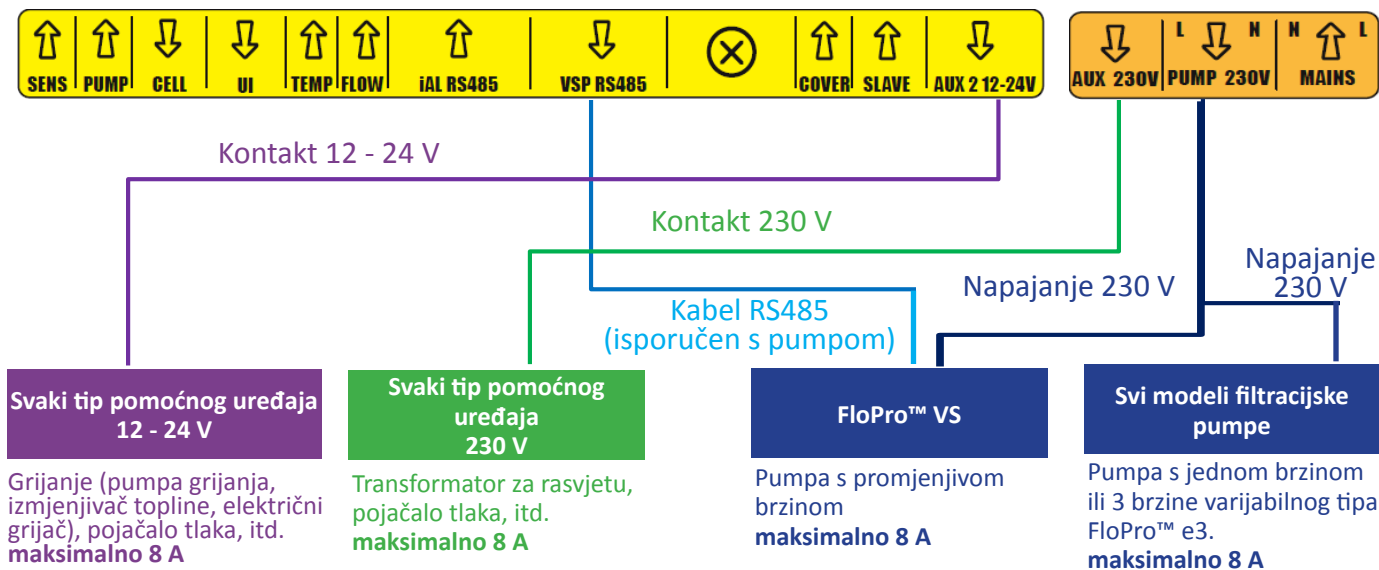

2.5.5 Priključivanje na filtracijsku pumpu Zodiac® (ovisno o modelu)

Elektrolizator može napajati i regulirati filtracijsku pumpu.

U tom slučaju elektrolizator treba napajati preko kalibrirane strujne zaštite za filtracijsku pumpu.

Moguće kontrole:

- Ako pumpa ima samo jednu brzinu (SSP): ON/OFF (uključivanje/isključivanje) s 2 tajmera,
- Ako je pumpa s promjenjivom brzinom FloPro™ VS (VSP): ON/OFF/RPM (uključivanje/isključivanje/broj okretaja) s 4 tajmera.

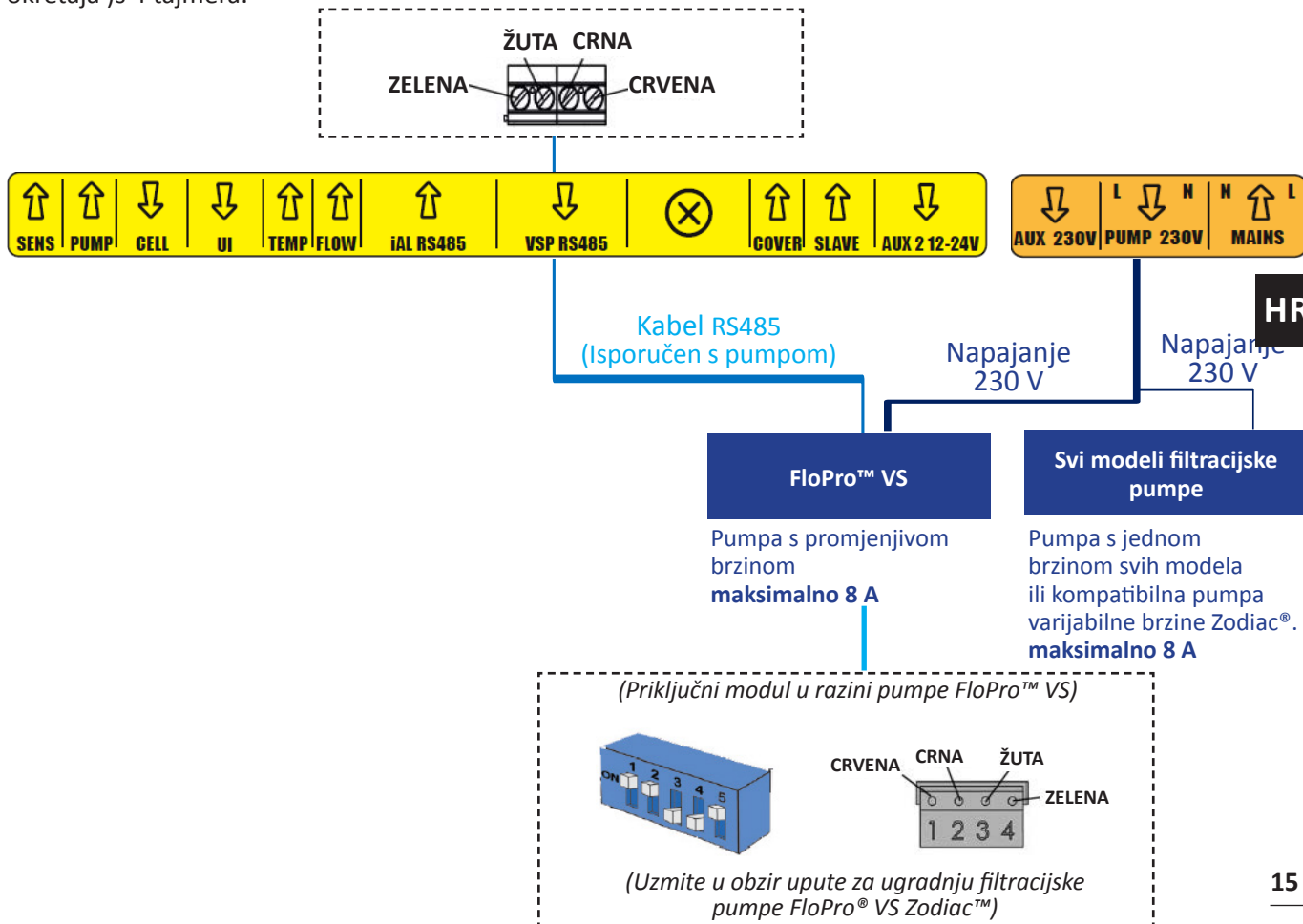

2.5.6 Spajanje na pomoćnu opremu = AUX 1 - Suhi kontakt omogućen za prekid 230 V (ovisno o modelu)

Uređaj za elektrolizu upravlja suhim kontaktom kalibriranim za 230 V. Napajanje se odvaja odgovarajućom zaštitnom sklopkom (prekidač kalibriran u skladu s reguliranom opremom ili njegovim transformatorom – 8 A maks.).

Opcija proizvoljnog spajanja LED reflektora NL.

Moguće kontrole: ON/OFF s tajmerom za sve jednobojne reflektore, ON/OFF/boja s LED reflektorima NL RGBW

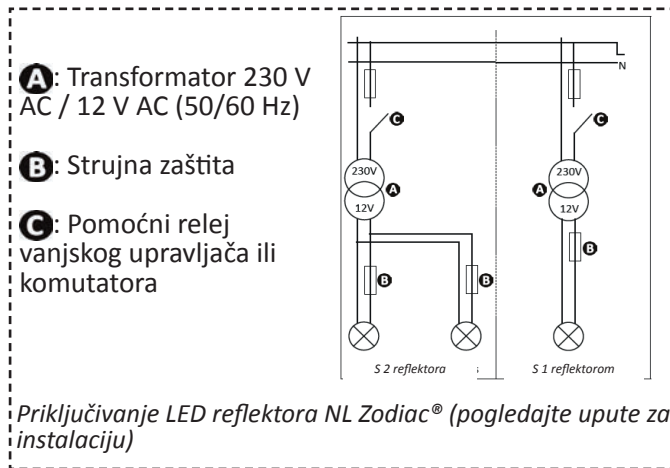

Kontakt 230 V

Svaki tip pomoćnog uređaja 230 V

Transformator za rasvjetu, pojačalo tlaka, itd. **maksimalno 8 A**

2.5.7 Priključivanje na sustav grijanja = AUX2 - 12 - 24 V

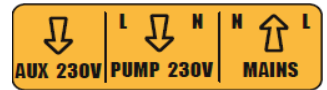
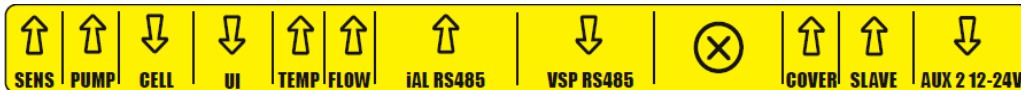

Kontakt 12 - 24 V

Svaki tip pomoćnog uređaja 12 - 24 V

Sustav grijanja s naredbom za pokretanje / zaustavljanje na daljinu

1. Koristiti kabel $2 \times 0,75 \text{ mm}^2$ (nije isporučen) odgovarajuće duljine.
2. Koristiti ovaj kabel za spajanje kontakta uređaja (AUX2) s komandom pokretanje / zaustavljanje na daljinu sustava grijanja (vidjeti detalje o priključivanju u pripadajućim uputama za instaliranje).
3. Staviti u pogon sustav grijanja. Podesiti zadanu temperaturu sustava grijanja na maksimum (i ako je potrebno u željeni način rada ako postoji više načina grijanja). Pomoću temperature vode izmjerene njegovom sondom i ovisno o zadanoj temperaturi, uređaj za elektrolizu upravljat će aktiviranjem sustava grijanja.

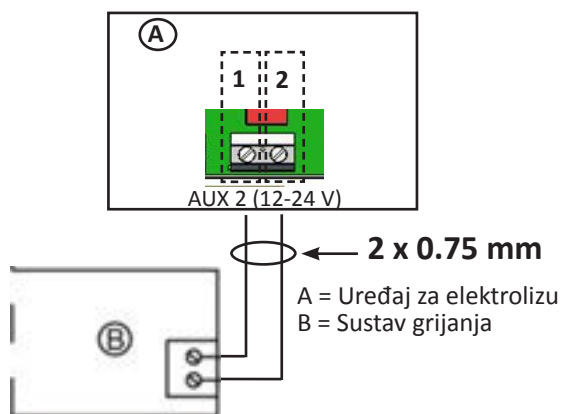

Priključivanje sustava grijanja s naredbom za pokretanje / zaustavljanje na daljinu

Sustav grijanja bez komande pokretanje / zaustavljanje na daljinu

1. Koristiti kabel $2 \times 0,75 \text{ mm}^2$ (nije isporučen) odgovarajuće duljine.
2. Odspojiti jednu od dvije žice prekidača protoka (D) na priključnom bloku sustava grijanja (B) (pogledajte upute ako je potrebno).
3. Spojiti žicu terminala 1 uređaja za elektrolizu (A) na mjesto odspojene žice na prekidaču protoka (D) priključnog bloka sustava grijanja (B).
4. Povezati odspojenu žicu prekidača protoka (korak 2) sa žicom terminala 2 uređaja za elektrolizu (A) pomoću odgovarajućeg priključnog bloka
5. Staviti u pogon sustav grijanja. Podesiti zadanu temperaturu sustava grijanja na maksimum (i ako je potrebno u željeni način rada ako postoji više načina grijanja). Pomoću temperature vode izmjerene njegovom sondom i ovisno o zadanoj temperaturi, uređaj za elektrolizu upravljat će aktiviranjem sustava grijanja.

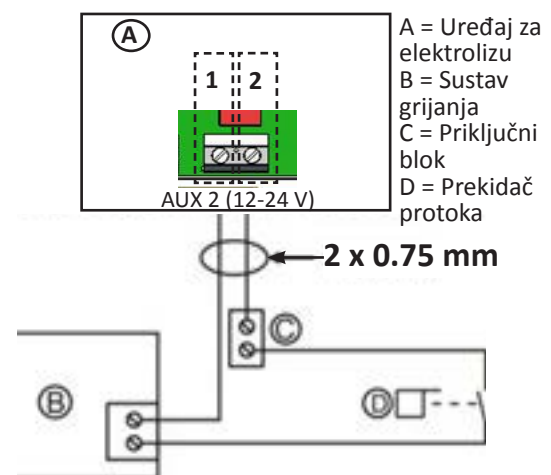

Priključivanje sustava grijanja bez komande pokretanje / zaustavljanje na daljinu

2.5.8 Ponovna montaža uređaja

- Postaviti donju zaštitnu navlaku (ili modul pH Link/ Dual Link) na uređaj i naviti 2 bočna vijka (slika **1**).
- Navucite i namjestite vanjsku zaštitu na upravljačku kutiju (slika **2** a ili **2** b ovisno o modelu).

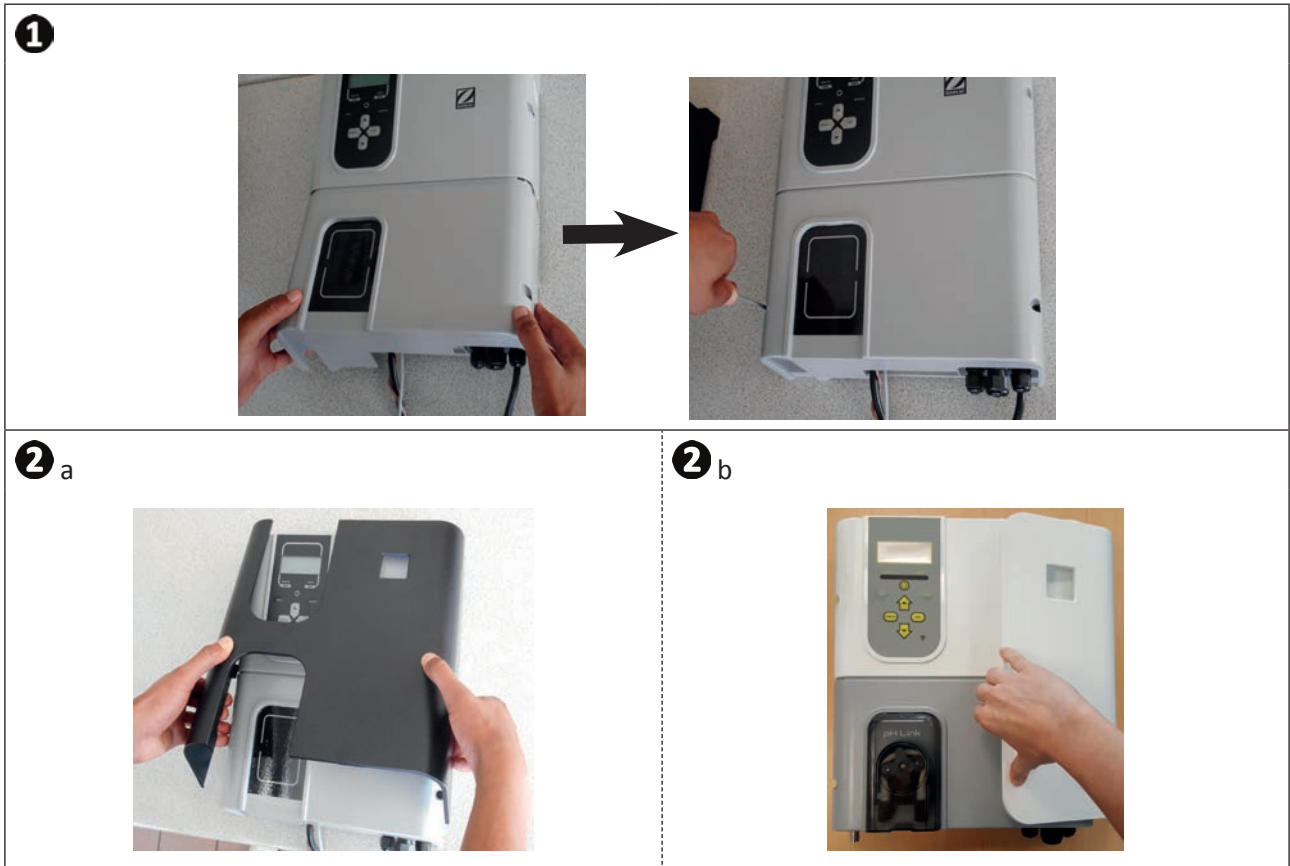

- Ako je instaliran modul pH Link ili Dual Link, ne uključivati ponovno električno napajanje dok modul, set za mjerenje i doziranje „Kit POD“ i ubrizgne cijevi za pH minus nisu instalirani.



3 Instaliranje modula pH Link ili Dual Link

3.1 Instaliranje modula



- Isključivanje napona uređaja. Prije bilo kakve intervencije, isključite sve moguće izvore napajanja iz uređaja.

- Zatvorite zaporne ventile cjevovoda.
- Skinite poklopac (ako je potrebno) primjenom koraka **A** ili **B** ovisno o modelu, vidjeti sliku **1**.
- Otvrnite (x2) unutarnji modul, a zatim izvadite, vidjeti sliku **2**.
- Spojite 2 kabela „SENS“ i „PUMP“ modula pH Link ili Dual Link na priključke elektrolizatora, vidjeti sliku **3**.
- Namjestite modul na elektrolizator prema koraku **C** i zavrnite (x2) primjenom koraka **D**, vidjeti sliku **4**.
- Vratite poklopac **A** ili **B** ovisno o modelu, vidjeti sliku **1**.

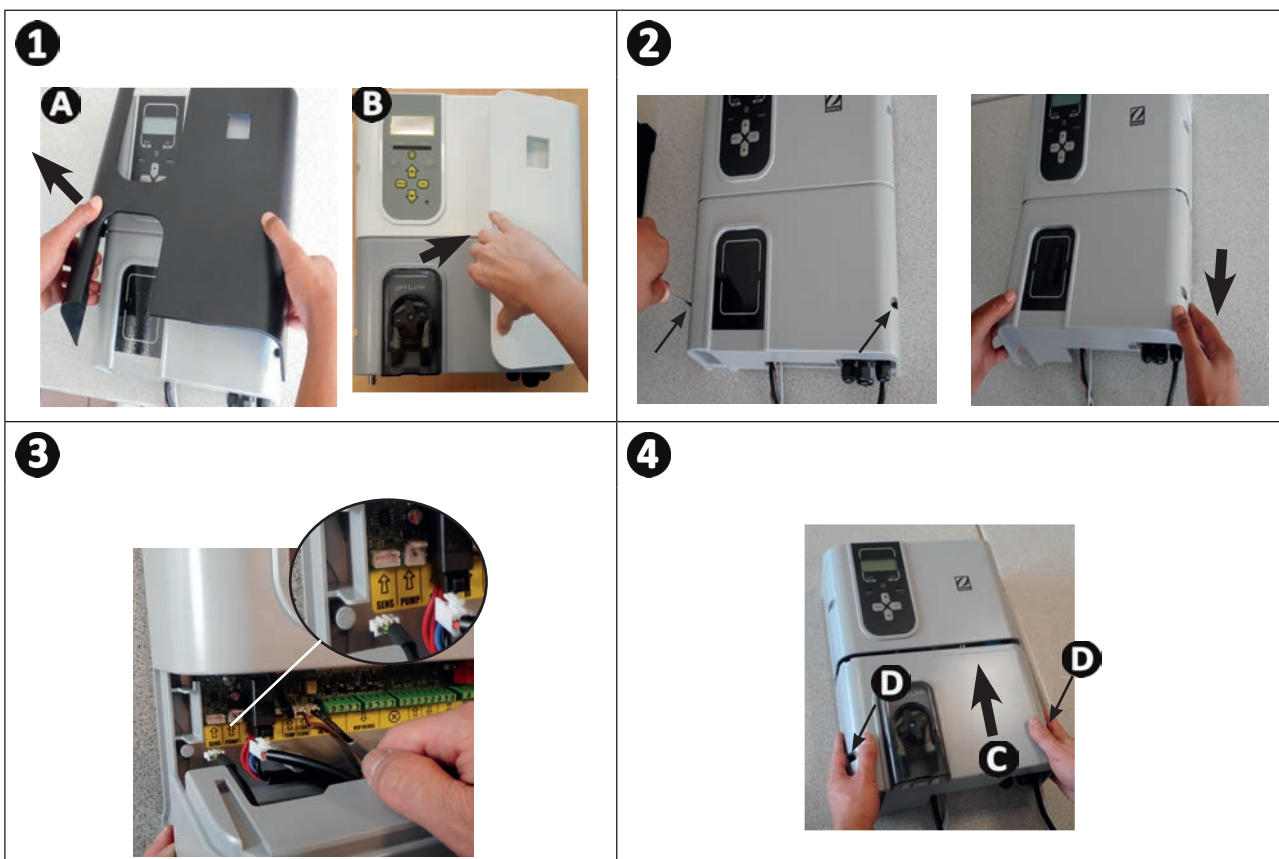

▶ 3.2 I Instaliranje seta za mjerenje i doziranje „Kit POD“

„Kit POD“ je mjerna komora koja koristi patentiranu tehnologiju Quick Fix® koja joj omogućuje ugradnju na krutu PVC cijev od 50 mm (s reduktorom koji je isporučen) ili 63 mm (bez reduktora). On objedinjuje sljedeće elemente:

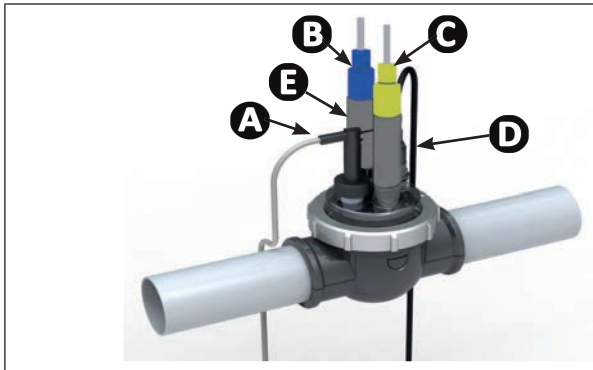

A: Detektor protoka

B: PH sonda

C: ORP (Redox) sonda

D: Ubrizgavanje pH minus

E: Držač sonde

3.2.1 Preporučeno mjesto



- Ventili by pass-a ćelije moraju uvijek biti otvoreni.
- Držač seta za mjerenje i doziranje „Kit POD“ uvijek mora biti postavljen na vodoravnoj cijevi tako da sonde budu u okomitom položaju.
- Set za mjerenje i doziranje „Kit POD“ uvijek mora biti prvi element iza filtera bazena.
- Ako je bazen opremljen električnim grijačem, „Kit POD“ mora biti instaliran uzvodno u odnosu na njega (mjerenje vode koja nije zagrijana).
- Preporučljivo je postaviti „Kit POD“ na više od 20 cm od lakta između cijevi.
- Kabeli sonde ne smiju biti postavljeni u blizini visokonaponskih kabela za napajanje.

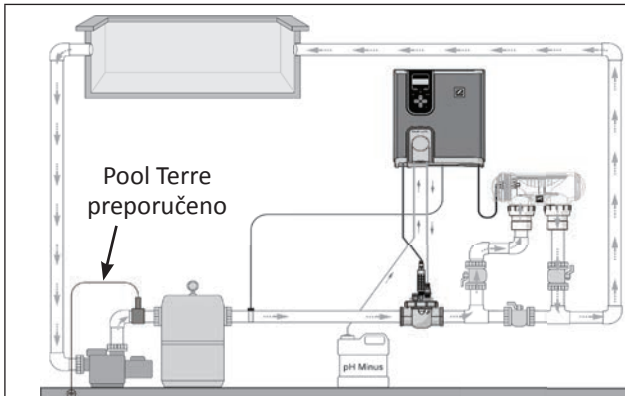

Instaliranje u liniji

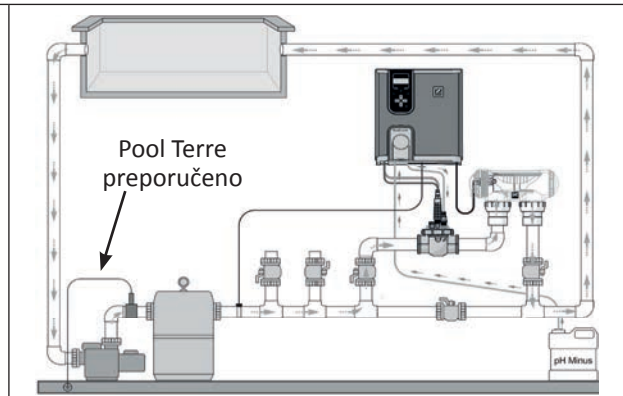

Instaliranje kao by-pass

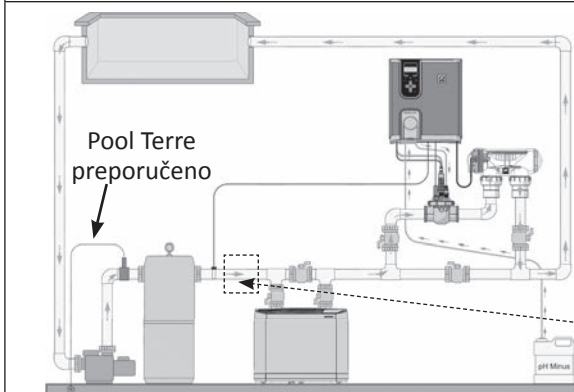

Instaliranje sa sustavom grijanja



- Ako je instaliran električni grijač (a ne toplinska pumpa), stavite set za mjerenje i doziranje „Kit POD“ ispred njega (za mjerenje nezagrijane vode) U tom slučaju detektor treba postaviti na prenosnik potpornog rukavca.

3.2.2 Pripremanje cijevi

- Pronađite dio ravne cijevi odgovarajuće duljine (minimalno 30 cm, bez lakta).
- Rastavite „Kit POD“ da biste preuzeli cijevni adapter EU (DN50 mm) s 2 perforacije, **vidjeti sliku 1**.
- Za cijev DN50 mm, koristiti cijevni adapter EU DN50 mm (ako nemate, koristite donji prsten DN63 mm). Postaviti ga na cijev na preporučenom mjestu, **vidjeti "3.2.1 Preporučeno mjesto"**. Koristite točkalo ili marker za označavanje mjesta za rupe koje treba izbušiti na cijevi, **vidjeti sliku 2**.
- Pomoću isporučene krunske pile, probušiti 2 rupe za napajanje seta za mjerenje i doziranje „Kit POD“, **vidjeti sliku 3**.
- Provjeriti jesu li rubovi rupa savršeno glatki i poravnati, **vidjeti sliku 4**.

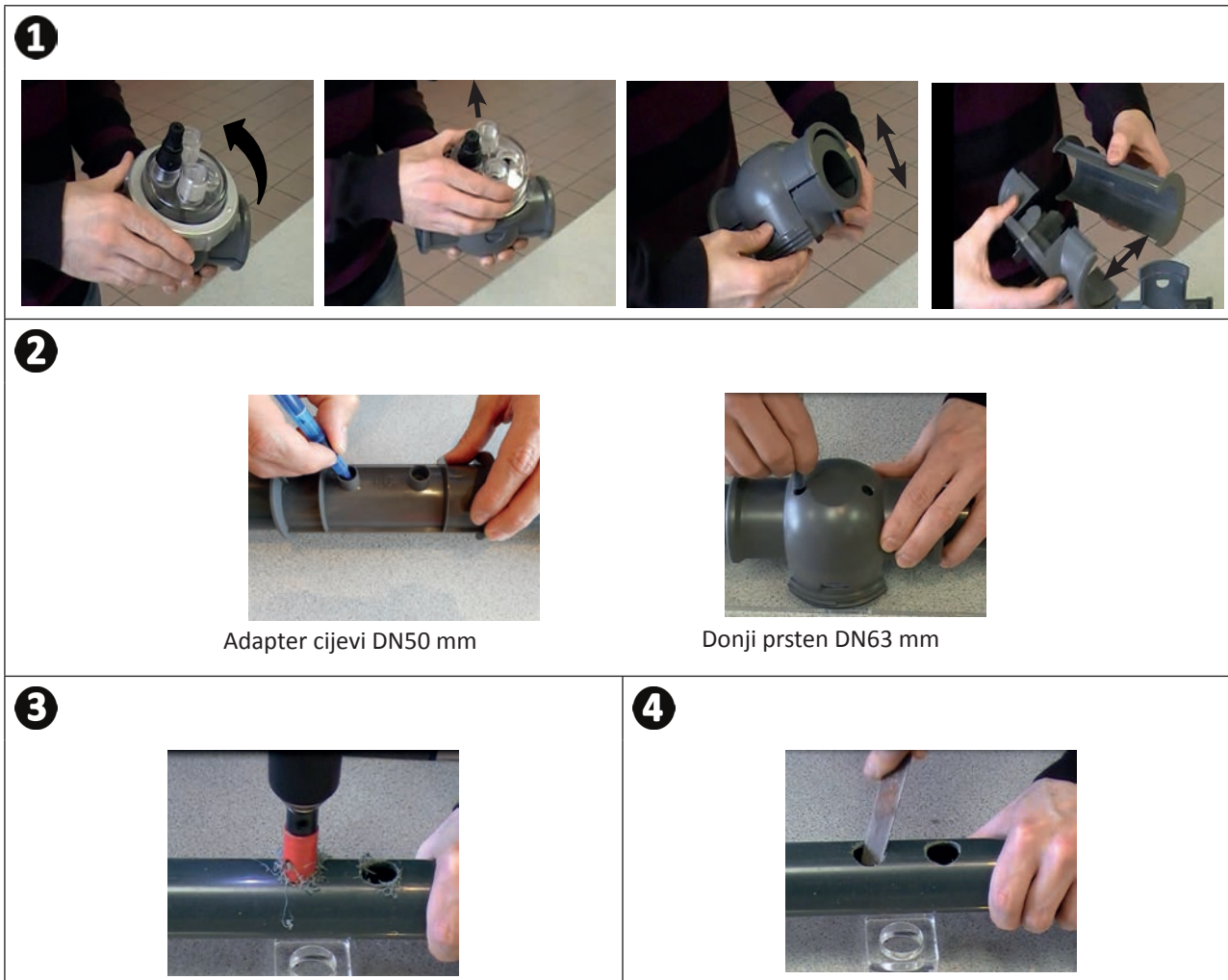

3.2.3 Instaliranje seta za mjerenje i doziranje „Kit POD“ na cijev

- Za cijev \varnothing 50 mm, koristite adapter koji nosi oznaku „EU“. Uglavite 2 dijela prstena seta za mjerenje i doziranje „Kit POD“ na cijev. Slijedeći upute pobrinite se za pravilno centriranje prilagodnika, a prilagodnik treba ostati u tom položaju nakon sklapanja svih dijelova. Za cijev \varnothing 63 mm, nemojte koristiti taj adapter, **vidjeti sliku 1**.
- Postaviti donji i gornji prsten seta za mjerenje i doziranje „Kit POD“ na cijev pazeći na položaje rupa i smjer kretanja vode (slijediti smjer koji pokazuju strelice), **vidjeti sliku 2**.
- Postaviti gornji dio s različitim elementima u smjeru označenom uređajem koji ne dozvoljava da dođe do greške, poravnati točku **C** steznog prstena sa strelicom **D** donjeg prstena i čvrsto stegnuti stezni prsten (isključivo ručno stezanje!), **vidjeti sliku 3**.
- Da biste znali je li stezanje ispravno, provjerite je li stezni prsten u razini, **vidjeti sliku 4**.

1

Adapter cijevi \varnothing 50 mm (označen „EU“)



Donji prsten \varnothing 63

2



ULAZ IZLAZ

Smjer cirkuliranja vode

3

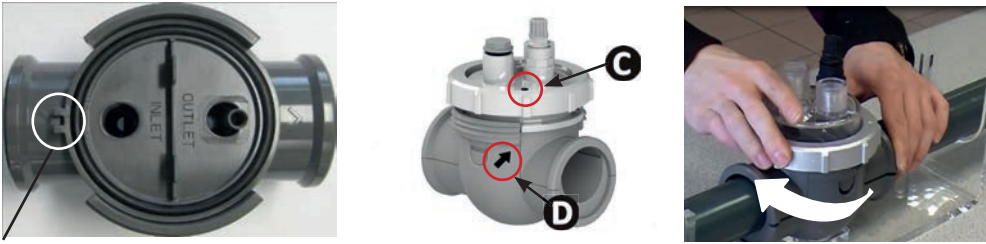

Uređaj koji ne dozvoljava da dođe do greške

4



▶ 3.3 I Instaliranje detektora protoka na „Kit POD“

- Uzmite detektor protoka koji je isporučen s upravljačkom kutijom uređaja.
- Postavite ga u ležište predviđeno za tu namjenu na setu za mjerenje i doziranje „Kit POD“ i navijte ga.
- Naviti koristeći isključivo steznu maticu (ručno stegnuti!)



- Strelica koja označava smjer cirkuliranja vode na gornjoj strani detektora protoka mora biti sasvim paralelna s cijevima na kojima je postavljen „Kit POD“.

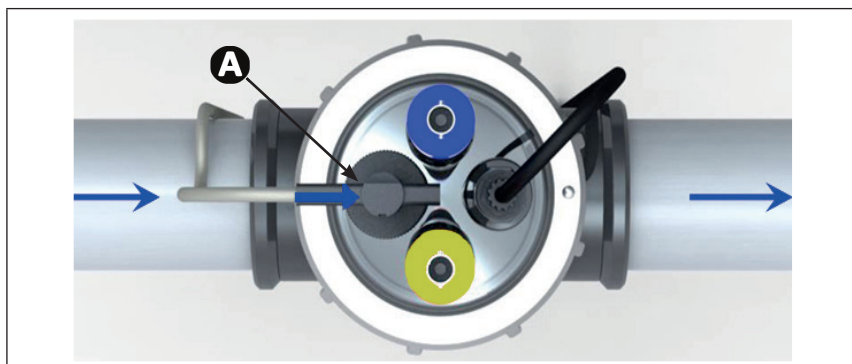

A: Detektor protoka

▶ 3.4 I Instaliranje sonde na „Kit POD“

- Naviti jedan ili više navojnih držača sonde na „Kit POD“, vidjeti sliku 1.
- Pažljivo odviti zaštitnu cijev sonde, vidjeti sliku 2. Sačuvajte zaštitnu cijev za skladištenje sonde tijekom zime.
- Isperite vrh sonde vodom iz slavine i otresite višak vode, vidjeti sliku 3.



- Nikada nemojte brisati sondu krpom ili papirom da je ne biste oštetili.
- Nepravilno instalirana sonda može dati krive mjere i izazvati neispravan rad uređaja. U ovom slučaju ni proizvođač ni uređaj ne snose nikakvu odgovornost.

- Navijte sondu u držač sonde pridržavajući vrh PLAVE ili ŽUTE boje jednom rukom a vrh crne boje drugom rukom kako biste izbjegli da se pomiješaju kabeli, vidjeti sliku 4.
- Kad ste postavili sondu na „Kit POD“, ona će se moći priključiti na utičnicu BNC (PLAVA = pH; ŽUTA = Redox) modula pH Link ili Dual Link, vidjeti „2.5.3 Etape električnog priključivanja“, vidjeti sliku 5.
- Zatim će biti potrebno kalibrirati sondu, vidjeti „5.3 I Kalibriranje sonde (ako je instaliran opcijski modul „pH Link“ ili „Dual Link“)”

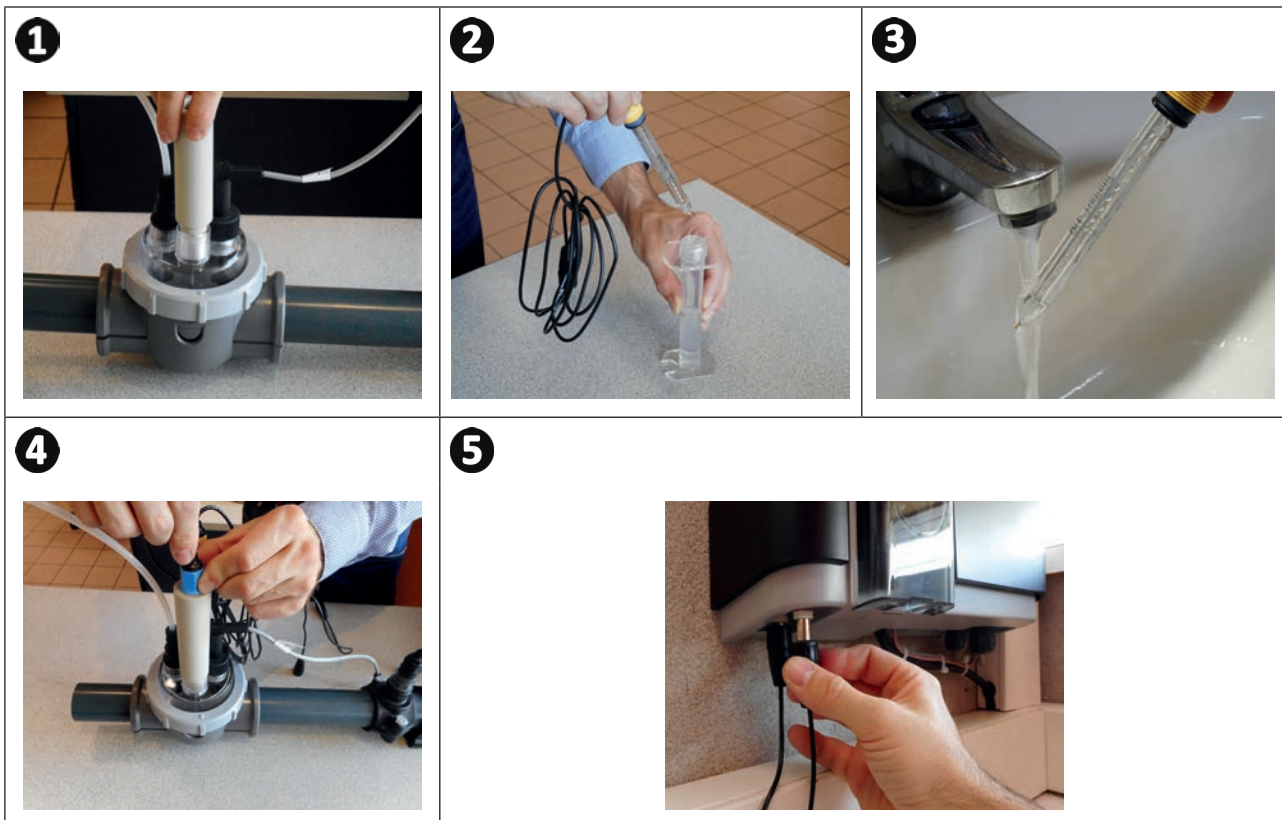

3.5 I Instaliranje pH minus ubrizganih i usisnih cijevi



- Prilikom rukovanja s kemikalijama uvijek koristite odgovarajuću sigurnosnu opremu (zaštitne naočale, rukavice i radnu odjeću).



Rotacija peristaltičke pumpe se provodi u smjeru kazaljke na satu. Tako se usisavanje kiseline (pH minus) odvija na lijevoj strani pumpe a ubrizgavanje u bazen na desnoj strani. Smjer pumpanja može se pratiti na modulu pH Link ili Dual Link pomoću dvije za to namijenjene strelice.

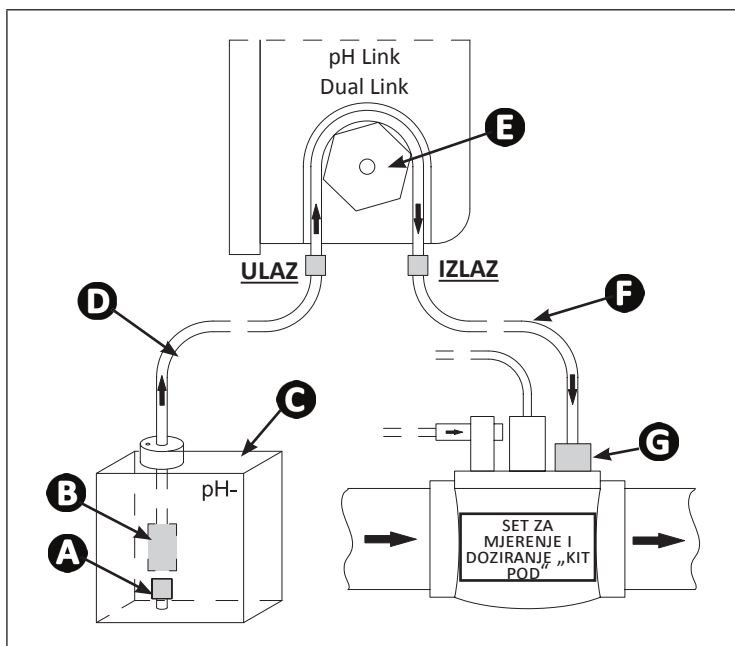

- A**: Vrh za pridržavanje
- B**: Keramički balast
- C**: PH minus spremnik
- D**: Usisna cijev
- E**: Peristaltička pumpa
- F**: Ubrizgna cijev
- G**: Nepovratni ubrizgni ventil

3.5.1 Instaliranje pH minus ubrizgne cijevi

- Skinite zaštitni poklopac peristaltičke pumpe, **vidjeti sliku 1**.
- U isporučenom kolutu izrežite odgovarajuću duljinu cijevi za spajanje peristaltičke pumpe na nepovratni ubrizgni ventil seta za mjerenje i doziranje „Kit POD“.
- Odvijte poklopac priključka i pričvrstite cijev na priključak na izlazu peristaltičke pumpe, **vidjeti sliku 2**.
- Pričvrstite drugi kraj cijev na nepovratni ubrizgni ventil seta za mjerenje i doziranje „Kit POD“, **vidjeti sliku 3**.

1



2



3



HR

3.5.2 Instaliranje pH minus usisne cijevi

- U isporučenom kolutu izrežite odgovarajuću duljinu cijevi za spajanje pH minus spremnika na peristaltičku pumpu.
- **Odvijte poklopac priključka** i pričvrstite cijev na priključak na ulazu peristaltičke pumpe, **vidjeti sliku 1**. Navijte poklopac.
- Vratite zaštitnu navlaku peristaltičke pumpe.
- **Probušite dvije rupe u poklopcu pH minus spremnika, vidjeti sliku 2**:
 - Rupa koja odgovara promjeru cijevi za usisavanje proizvoda.
 - Manja rupa za sprečavanje deformiranja spremnika tijekom usisavanja proizvoda.
- Provucite slobodni kraj cijevi kroz prethodno izbušen poklopac i smjestite isporučeni keramički balast i vrh za pridržavanje na cijev, **vidjeti sliku 3**.
- Prije uključivanja uređaja, provjerite jesu li SVI spojevi ispravni i nepropusni.

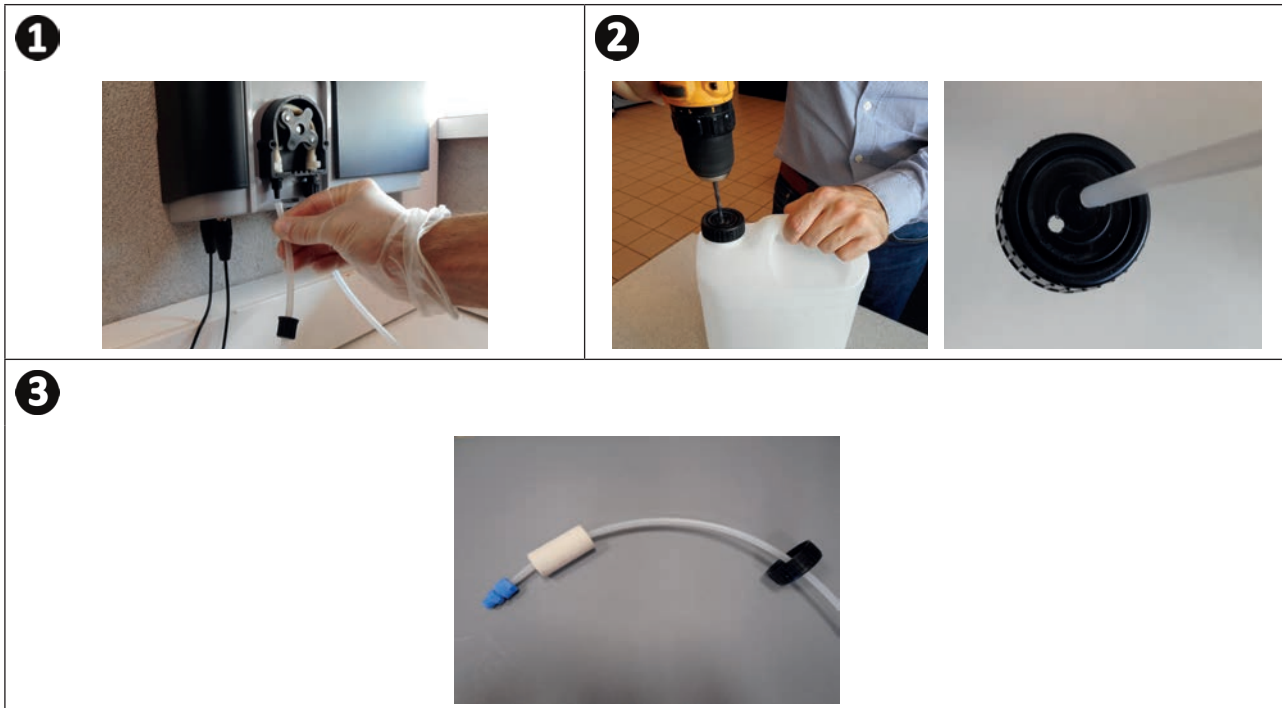

Nemojte postavljati pH minus spremnik izravno ispod električnih uređaja tehničke prostorije kako biste izbjegli bilo kakav rizik od korozije zbog mogućih isparavanja kiseline.



4 Pripremanje bazena

4.1 I Balansiranje vode

Potrebno je koristiti vodu iz distribucijske mreže koja je u skladu s Direktivom 98/83/EZ o kakvoći vode namijenjene za ljudsku potrošnju. Kako bi se postigao optimalan tretman vode, svakako izmjerite i podesite vrijednosti u skladu sa sljedećim preporukama:

4.1.1 Sezonske analize prilikom „vraćanja u pogon“

- **Stabilizator (cijanurna kiselina) (< 30 mg/l, ppm):** stabilizator štiti klor protiv destruktivnog djelovanja UV sunca. Prevelika količina stabilizatora može blokirati dezinfekcijski učinak klora i dovesti do kvarenja bazenske vode.
- **Metali (Cu, Fe, Mn) (± 0 mg/l, ppm):** metali oštećuju metalne dijelove bazena (fenomen korozije) ili mogu dovesti do stvaranja tvrdokornih mrlja.

4.1.2 Mjesečne analize

- **TH (15-30 °F) ili (150 - 300 mg/l CaCO₃, ppm):** TH mjeri tvrdoću vode (količina kalcijevog karbonata), ta se vrijednost može jako razlikovati ovisno o zemljopisnoj zoni.
- **TAC (8-15 °F) ili (80 - 150 mg/l CaCO₃, ppm):** TAC mjeri alkalnost vode, a ta vrijednost koristi se za stabiliziranje pH-vrijednosti. Važno je prilagoditi TAC prije pH.

4.1.3 Tjedne analize

- **pH (7,0 - 7,4):** pH mjeri kiselost ili lužnatost vode. Vrijednost pH između 7,0 i 7,4 omogućava očuvanje bazenske opreme i održavanje učinkovite dezinfekcije. **Dolje ispod, Taylorova metoda balansiranja za podešavanje pH-vrijednosti:**

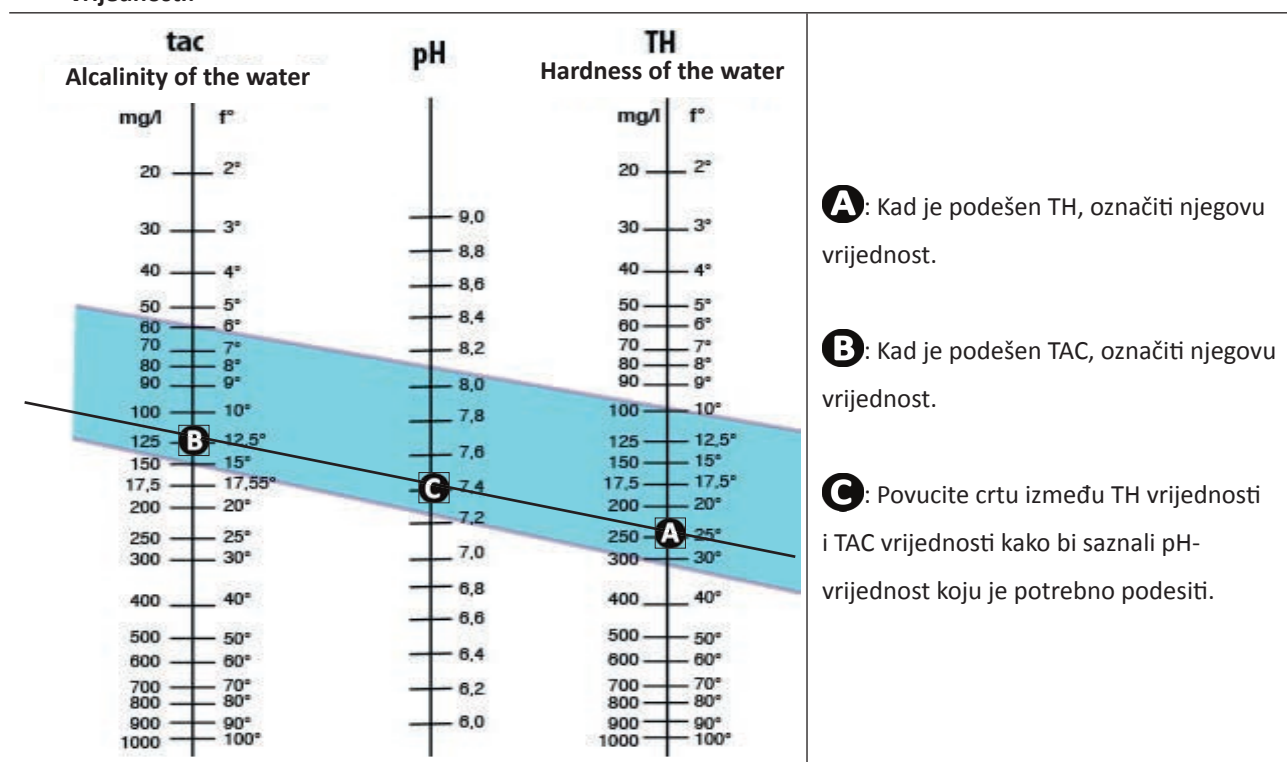

Taylorova metoda

- **Slobodan klor (0,5 - 2 mg/l ili ppm):** ova količina slobodnog klora omogućava da imate dezinficiranu i dezinficirajuću vodu.



Obratite se svojem distributeru za informaciju o vrsti korektivnog proizvoda ili uređaja za automatsku regulaciju koje treba koristiti za podešavanje vrijednosti.

➤ 4.2 I Dodavanje soli

Svaki uređaj funkcionira s preporučenom minimalnom koncentracijom soli, vidjeti “1.2.1 Elektrolizator soli”.



Za pravilno funkcioniranje stroja za elektrolizu i očuvanje opreme preporučuje se korištenje soli (natrijeva klorida) sukladno normi EN 16401.

4.2.1 Određivanje količine soli koju treba koristiti čim se instalira uređaj

Primjer:

- Uređaj koji funkcionira s **4 grama soli/litru vode**.
- Bazeni od **50 m³**.

Formula:

$$50 \text{ m}^3 \times 4 \text{ grama soli} = \mathbf{200 \text{ kg soli koje treba dodati u vodu.}}$$

4.2.2 Redovite analize

Pristupiti tromjesečnoj provjeri razine soli kako bi se količina soli ponovno podesila i dopunila ako je potrebno.

==> Metoda za dodavanje soli u vodu

- Uključiti filtracijsku pumpu kako bi se pokrenula voda u bazenu.
- U slučaju da je uređaj već instaliran, isključite napajanje.
- Sipajte količinu soli potrebnu u vodi praveći krug oko bazena da biste olakšali otapanje, sipajte manje količine soli u više navrata. Lakše je dodati količinu koja nedostaje nego razrijediti vodu ako ste dodali previše soli.
- Uključiti filtriranje u trajanju od 24 sata.
- Nakon 24 sata, provjerite je li stopa saliniteta prisutna u bazenu ispravna, odnosno 4 g/litru vode (*u navedenom primjeru*).
- Ako je koncentracija soli ispravna i ako je uređaj već instaliran, uključiti ga i zatim podesiti željenu proizvodnju klora, vidjeti **5.4.2 Podešavanje proizvodnje klora**.



Ne dodavati sol direktno u skimmer.
Uređaj se smije uključiti tek kada se sol potpuno otopi u bazenu.



5 Uporaba

5.1 I Korisničko sučelje



- Prije aktiviranja funkcije kloriranja uređaja, provjerite je li sva dodana sol u bazenu potpuno otopljena.

Plavo svjetlo **SALTS** upaljeno neprekidno:

Provodljivost vode preniska (nedostatak soli, hladna voda, istrošena ćelija, ...)

Aktivirati / deaktivirati način rada LOW:

Smanjenje proizvodnje klora od 0 % do 30 % u intervalima od 10 % (može se podesiti u pripadajućem izborniku).

Prikaže se poruka „LOW MODE ON“.

Korisnički izbornik:

Podešavanje parametara.

Strelice :

- Navigacija u izborniku
- Povećati ili smanjiti parametar
- Zaključati / Otključati korisničko sučelje (Istovremeni pritisak na 2 gumba u trajanju od 4 sekunde).

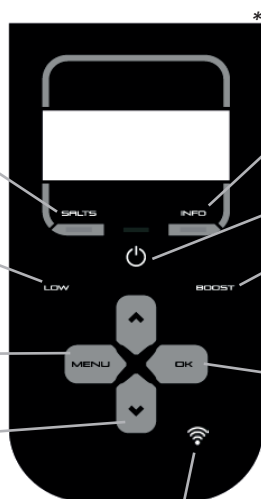

LED Wi-Fi (ovisno o modelu)

Plavo svjetlo **INFO** upaljeno neprekidno ili trepće:

Pročitati na zaslonu informaciju ili uputu o radnji koju treba poduzeti.

Uključiti - / Isključiti (dugi pritisak) / Držati u stanju mirovanja (kratki pritisak)

Aktivirati način rada BOOST:

Proizvodnja klora na 100 % tijekom 24 kumulirana sata. Prikaže se poruka „BOOST ON“ s preostalim vremenom.

Gumb :

- Potvrditi označeni odabir
- Pobrisati poruku o pogrešci koja traži ljudsku akciju (pritisnuti 4 sekunde)

Aktiviranje načina Wi-Fi Direct za spajanje na aplikaciju iAquaLink™ (ovisno o modelu)

(Pritisnite dva gumba dok LED lampica Wi-Fi veze ne počne bljeskati)

Vidjeti "6.1 I Osnovna konfiguracija uređaja".

* Grafički elementi sučelja mogu se razlikovati ovisno o modelu

5.2 I Postavke prije uporabe

5.2.1 Stavljanje u funkciju

- Pritisnuti za uključivanje uređaja.
- Pri pokretanju, prikazu se informacije o uređaju:



5.2.2 Podešavanje jezika

- Kod prvog startanja, prikazuje se popis jezika i dovoljno je odabrati željeni jezik pomoću gumba .

Potvrditi izbor pritiskom na .

- Za naknadnu promjenu jezika, pritisnuti i navigirati pomoću gumba .

- Potvrditi izbor pritiskom na .

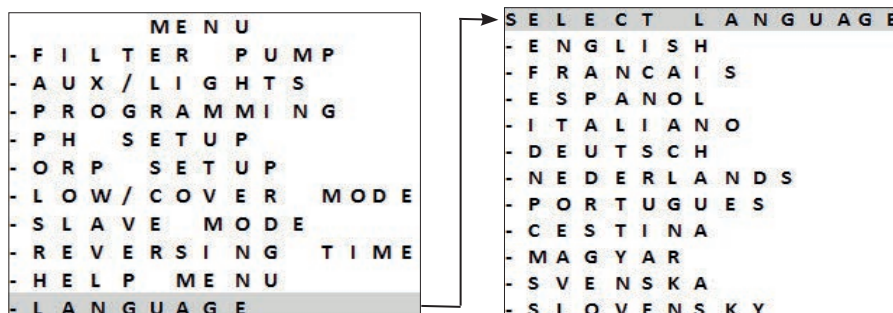

5.2.3 Podešavanje vremena

Podešavanje vremena je neophodno za programiranje termina filtriranja „TIMERS“ i programiranje termina kloriranja „SWC“.

Podešavanje vremena se obavlja u trenutku prve uporabe uređaja. Za naknadne izmjene zadatih termina, slijedite upute u nastavku:

- Za podešavanje vremena, pritisnuti **MENU** i navigirati pomoću gumba **▲** **▼**.
- Potvrditi izbor pritiskom na **OK**.

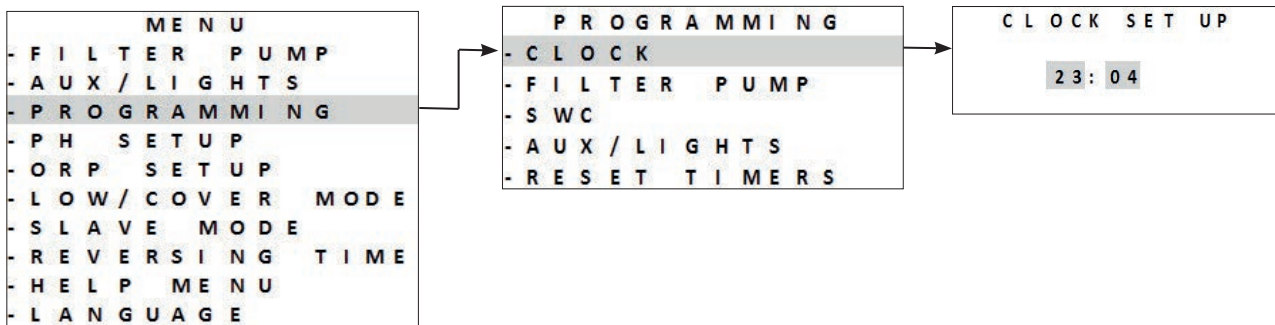

- Pritisnuti **MENU** za izlazak.

5.2.4 Odabir filtracijske pumpe

Moguće je priključiti i upravljati filtracijskom pumpom direktno preko uređaja.

- Za to je potrebno da filtracijska pumpa bude prethodno priključena na električnu mrežu, vidjeti “2.5.2 Lociranje funkcija koje treba priključiti”.
- Za prijavu prisutnosti filtracijske pumpe, pritisnuti **MENU**. Navigacija u izborniku pomoću gumba **▲** **▼**. Pritisnuti **OK** za potvrdu.
- Odabrati tip filtracijske pumpe i potvrditi da je priključak realiziran:

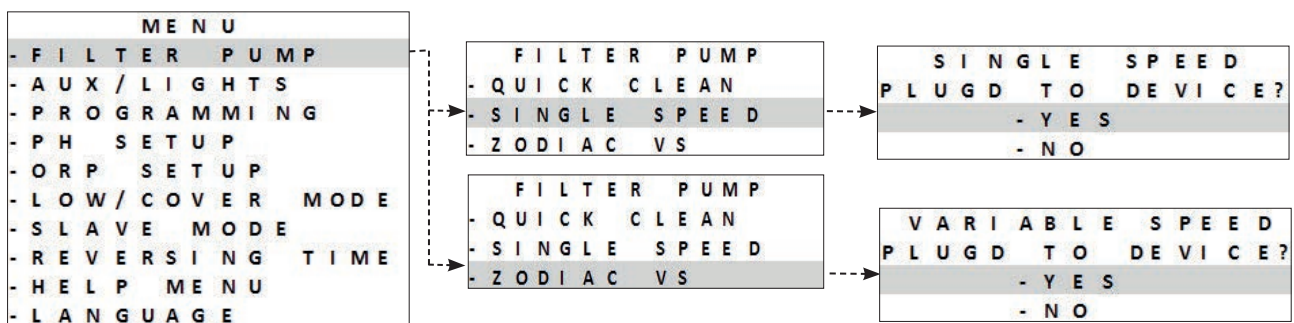

- Nastaviti podešavanje postavki programiranjem termina filtriranja „TIMERS“, vidjeti “5.2.5 Programiranje termina filtriranja „TIMERS“”

5.2.5 Programiranje termina filtriranja „TIMERS“

Termini filtriranja „Timers“ koriste se za definiranje dužine rada filtracijske pumpe i trajanja proizvodnje klora. Oni omogućuju korisniku da pumpa s promjenjivom brzinom radi duže i sa slabijim protocima, a da za to vrijeme uređaj nije stalno u funkciji.

Za podešavanje programa tempiranja, neophodno je unijeti i potvrditi vrijeme uključivanja i isključivanja. Ako nijedan tajmer nije podešen, filtriranje i/li kloriranje aktivirani su u kontinuitetu.

Vremenski odsječci funkcioniranja filtracije moraju biti dovoljni za osiguranje pravilnog tretiranja vode.

Primjeri programiranja



- Vrijeme filtriranja (TIMER) tijekom sezone za temperaturu bazenske vode od 26 °C
==> **26/2 = 13 sati filtriranja dnevno**
- Vrijeme filtriranja (SWC) izvan sezone (aktivno zimovanje) za temperaturu bazenske vode od 16 °C
==> **16/2 = 8 sati filtriranja dnevno**

==> Filtracijska pumpa s konstantnom brzinom

- 2 programiranja su moguća, **TIMER 1** i **TIMER 2**.
- Odabrati **TIMER** koji treba programirati pomoću gumba . Pritisnuti za potvrdu.
- Podesiti vrijeme uključivanja filtracijske pumpe **ON** i vrijeme isključivanja pumpe **OFF** koristeći gumbе . Pritisnuti za potvrdu.



- Pritisnuti za izlazak.
- Kada su programirani termini filtriranja, slovo **P** prikazuje se na zaslonu:

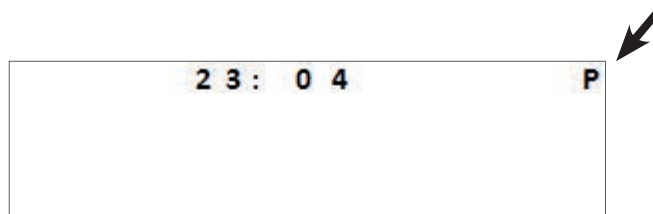

Ručno aktiviranje uređaja (pritiskom na) ima prioritet u odnosu na tajmer. Ukoliko nije spojena nijedna filtracijska pumpa, uređaj aktivira samo kloriranje.

Ako je spojena filtracijska pumpa s jednom brzinom, ona se aktivira istodobno s kloriranjem.

Ako je spojena filtracijska pumpa s više brzina, ona radi istodobno s kloriranjem pri postavljenom parametru brzine RPM 1. Svi programi ostaju validni i normalno funkcioniranje ponovno se uspostavlja u sljedećem ciklusu.

==> filtracijska pumpa s promjenjivom brzinom Zodiac® (ovisno o modelu)

- Moguće je programirati termine filtriranja „**TIMERS**“ na svaku raspoloživu brzinu.
- Odabrati jednu brzinu pomoću gumba   . Pritisnuti  za potvrdu.
- Podesiti vrijeme uključivanja filtracijske pumpe **ON** i vrijeme isključivanja pumpe **OFF** koristeći gumb   . Pritisnuti  za potvrdu.

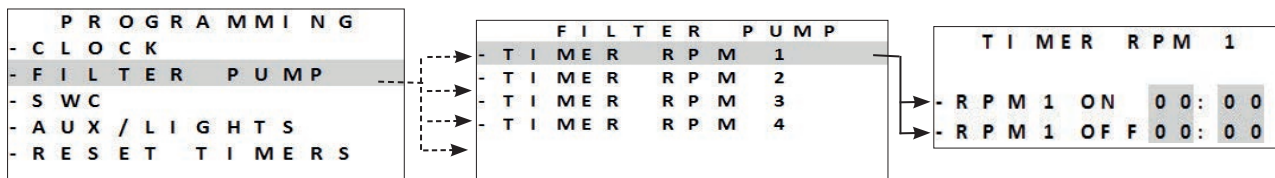

Primjeri programiranja (u funkciji pri manjim brzinama)



- Vrijeme filtriranja (TIMER) tijekom sezone = 12 do 14 sati dnevno
- Vrijeme kloriranja (SWC) tijekom sezone = 8 do 10 sati dnevno
- Vrijeme filtriranja (TIMER) izvan sezone (aktivno zimovanje) = 3 do 4 sata dnevno
- Vrijeme kloriranja (TIMER) izvan sezone (aktivno zimovanje) = 2 do 3 sata dnevno

- Pritisnuti  za izlazak.
- Kada su programirani termini filtriranja, slovo **P** prikazuje se na zaslonu:

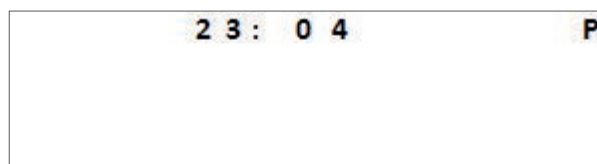





- Tajmeri 1 i 2 za filtriranje s promjenjivom brzinom povezani su s programima uređaja, vidjeti “**5.2.6 Programiranje termina kloriranja „SWC“**”.

5.2.6 Programiranje termina kloriranja „SWC“

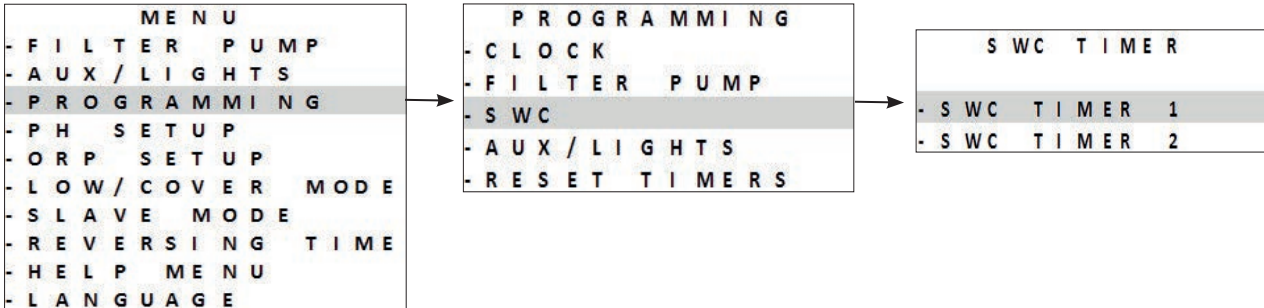
Ako je definiran program filtriranja, program kloriranja bit će identičan s programom (programima) filtriranja po defaultu. Moguće su njihove naknadne izmjene. Međutim, programi kloriranja ne mogu se aktivirati izvan programa filtriranja iz sigurnosnih razloga.

- Pritisnuti **MENU** i navigirati pomoću gumba  . Potvrditi izbor pritiskom na .
- Odabrati „SWC TIMER 1“ ili „SWC TIMER 2“:



- Podesiti termine kloriranja „ON“ i „OFF“ pomoću gumba  .
- Potvrditi izbor pritiskom na .

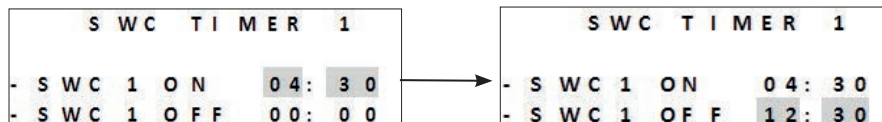

Trajanje kloriranja mora biti kraće ili jednako trajanju filtriranja. Uređaj ne prihvaća trajanje kloriranja duže od ili izvan programiranog trajanja filtriranja.

- Pritisnuti **MENU** za izlazak.
- Kada je programiranje termina kloriranja potvrđeno, slovo **T** prikaže se na zaslonu:

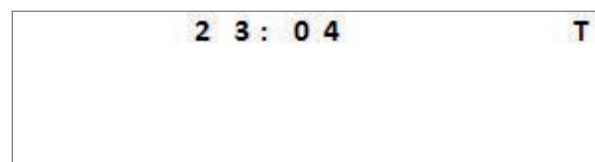

- Kada je programiranje termina kloriranja i filtriranja potvrđeno, slovo **P** prikaže se na zaslonu:

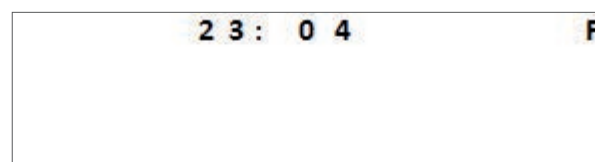

5.2.7 Dostupna pomoćna oprema



Uređaj je u mogućnosti kontrolirati još 2 dodatna uređaja osim filtracijske pumpe. Primjerice, može upravljati jednobojnom ili višebojnom rasvjetom Zodiac®. U svakom slučaju, bit će potrebno koristiti odgovarajući pomoćni uređaj za povezivanje dodatne opreme s uređajem:

- **AUX 2** = za opremu s **niskonaponskim napajanjem (12/24 V)**
- **AUX 1** = za opremu s **visokonaponskim napajanjem (230 V) (u ovisnosti od modela)**



- Za razliku od filtracijske pumpe, uređaj ne pruža električno napajanje ova dva vanjska uređaja (AUX1 i AUX2). Potrebno je osigurati pravilan električni priključak ovih uređaja u skladu s važećim propisima.

5.2.8 Odabir osvjetljenja (AUX 2)

- Pritisnuti **MENU** i navigirati u izborniku pomoću gumba  .

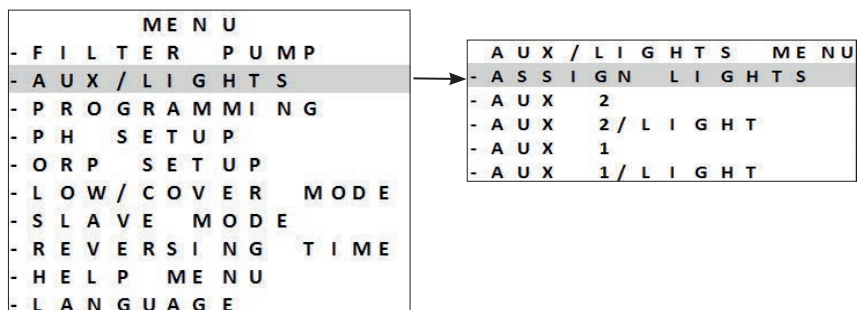

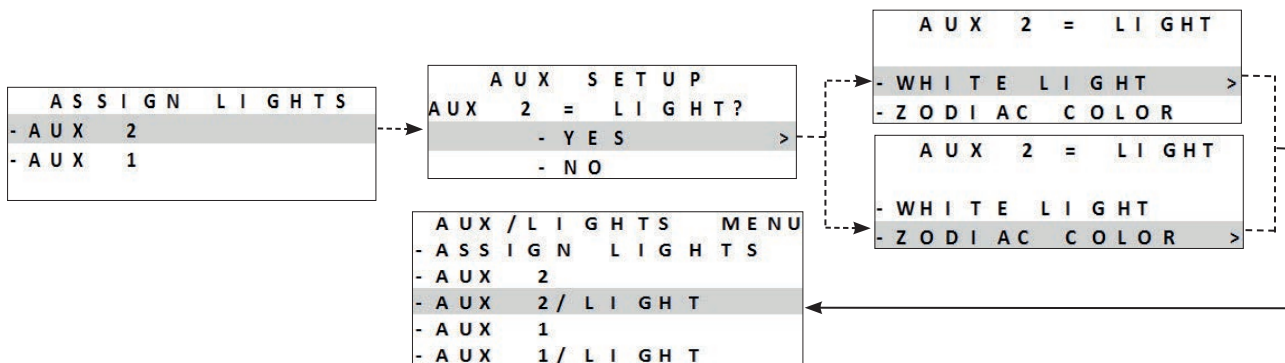

- Moguća kontrola 2 pomoćna uređaja s mogućnošću da se jedan od njih koristi za rasvjetu:



- Pritisnuti **OK** za potvrdu.
- Pritisnuti **MENU** za izlazak.

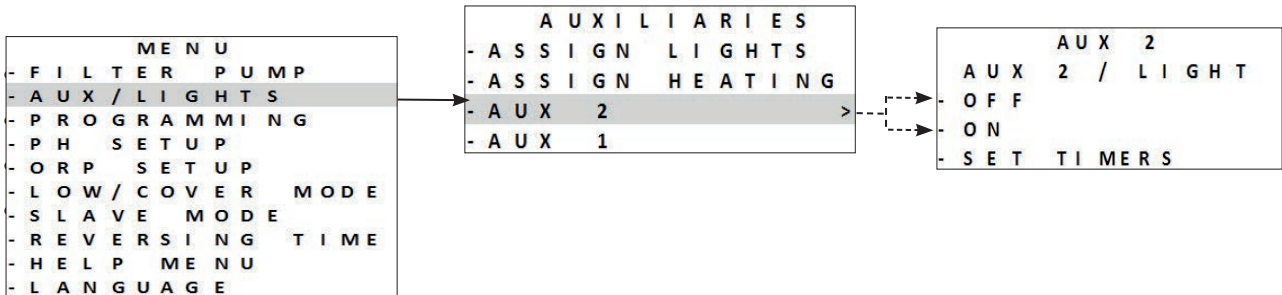

==> Jednobojna rasvjeta

- Pritisnuti **MENU** i navigirati u izborniku pomoću gumba  .
- Odabrati jednu funkciju i pritisnuti **OK** za potvrdu.



- Pritisnuti **MENU** za izlazak.

==> Višebojna rasvjeta Zodiac®

- Pritisnuti **MENU** i navigirati u izborniku pomoću gumba  .
- Odabrati jednu funkciju ili jednu boju i pritisnuti **OK** za potvrdu.

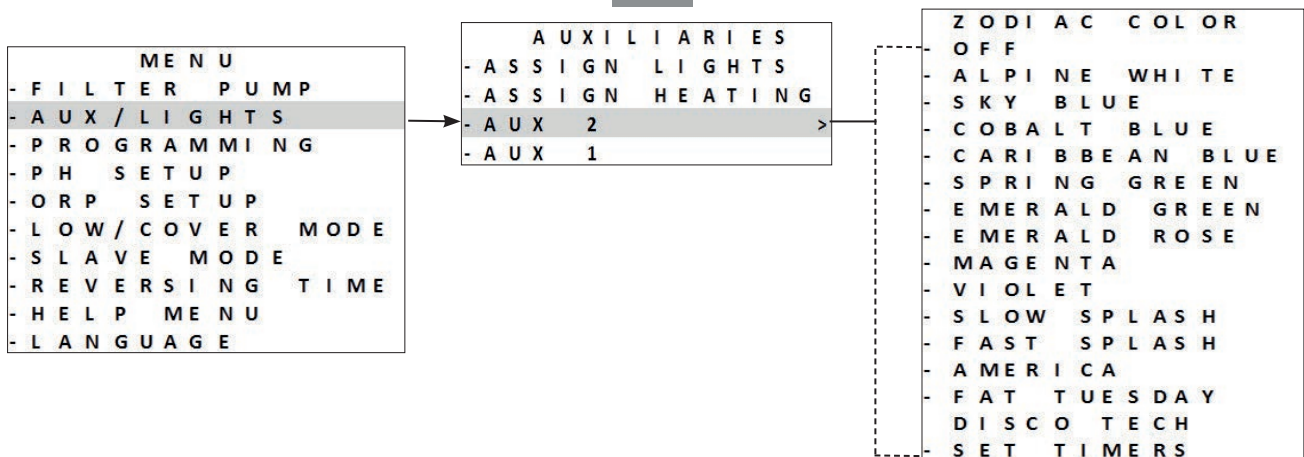



- Pritisnuti **MENU** za izlazak.



Za višebojnu rasvjetu neke druge marke, moguće je isključivo upravljanje „ON/OFF“.

5.2.9 Prijava sustava grijanja (AUX 2)

- Za to je potrebno da sustav grijanja bude prethodno priključen na električnu mrežu, vidjeti "2.5.7 Priključivanje na sustav grijanja = AUX2 - 12 - 24 V".
- Za prijavu prisutnosti sustava grijanja, pritisnuti **MENU**. Navigacija u izborniku pomoću gumba  . Pritisnuti  za potvrdu.

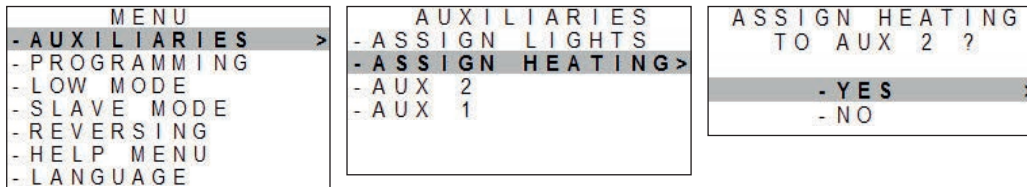

- Nakon prijave prisutnosti sustava grijanja, poseban podizbornik **TEMP CONTROL** prikazat će se u **MENU**.
- Upravljanje sustavom grijanja se tada automatski aktivira. Moguće ga je deaktivirati, primjerice za zimovanje:

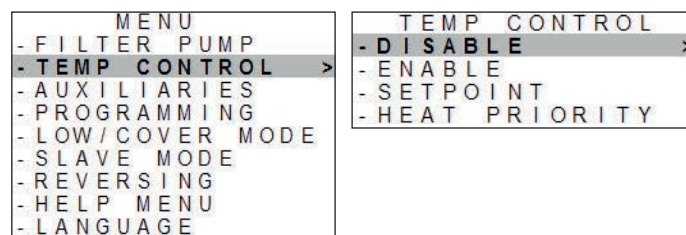

Kad je sustav grijanja prijavljen na AUX2, tajmer AUX2 više nije dostupan. Grijanje će tada biti operativno unutar razdoblja funkcioniranja (tajmeri) filtracije.

Podešavanje zadane točke:



Provjerite jeste li podesili zadanu točku na maksimum na sustavu grijanja.

Podesite željenu zadanu točku za temperaturu vode. Prema zadanim postavkama, vrijednost je 28 °C. **Moguće podešavanje od 15 do 32 °C.** U ovom slučaju će temperaturna sonda uređaja za elektrolizu izmjeriti temperaturu vode.

- Pritisnuti **MENU**. Navigacija u izborniku pomoću gumba  . Pritisnuti **OK** za potvrdu.

```
MENU
- FILTER PUMP
- TEMP CONTROL >
- AUXILIARIES
- PROGRAMMING
- LOW/COVER MODE
- SLAVE MODE
- REVERSING
- HELP MENU
- LANGUAGE
```

```
TEMP CONTROL
- DISABLE
- ENABLE
- SETPOINT >
- HEAT PRIORITY
```

```
TEMP CONTROL
TEMP. SETPOINT
28 °C
```

- Ovisno o sustavu grijanja (posebno u slučaju toplinske pumpe), može doći do odgode od nekoliko minuta između trenutka u kojem uređaj za elektrolizu zatvori kontakt AUX2 radi aktiviranja grijanja i efektivnog pokretanja sustava grijanja (kompresor toplinske pumpe).
- Uređaj za elektrolizu prikazuje izmjerenu temperaturu vode:

```
25° 00:00 OFF
```

grijanje zaustavljeno

```
25^ 00:00 OFF
```

grijanje u funkciji



Temperatura vode mjeri se temperaturnom sondom uređaja za elektrolizu:

- Ako je izmjerena temperatura vode **niža od vrijednosti zadane točke -1 °C** (primjer 28 °C - 1 °C = 27 °C, tada je relej zatvoren kako bi se aktivirao sustav grijanja.

- Ako je izmjerena temperatura vode **jednaka ili veća od vrijednosti zadane točke +1 °C** (npr. 28 °C + 1 °C = 29 °C), tada je relej otvoren kako bi se deaktivirao sustav grijanja.

Prioritet grijanja (fakultativno):

Funkcija „prioritet grijanja“ prikazuje se samo ako su u uređaju za elektrolizu prijavljeni sustav grijanja i filtracijska pumpa (jednostruka ili varijabilna brzina).

- Pritisnuti **MENU**. Navigacija u izborniku pomoću gumba  . Pritisnuti **OK** za potvrdu.

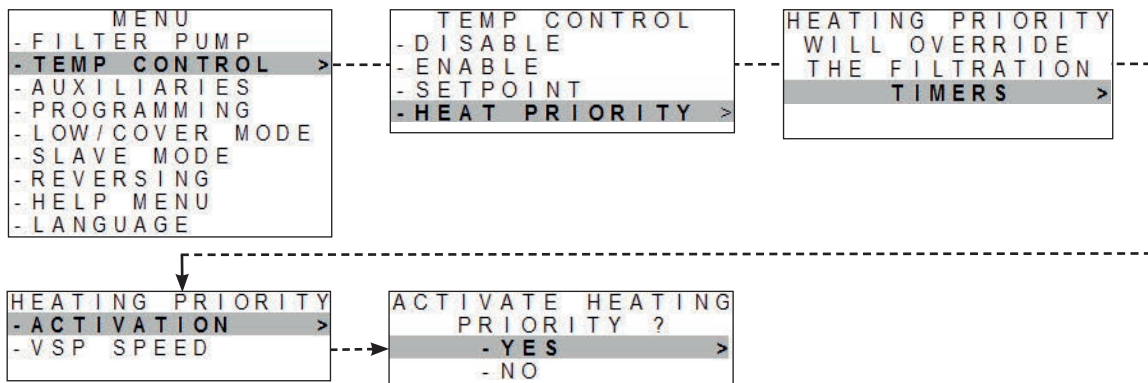

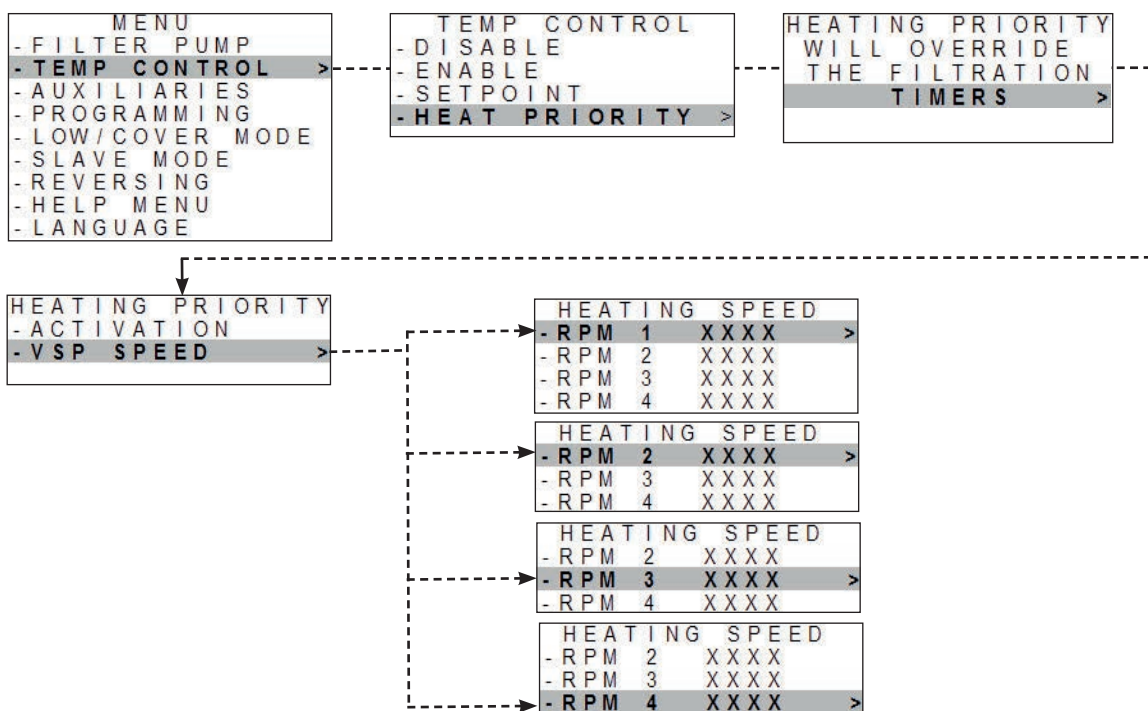

- Odaberite brzinu pumpe u načinu „prioritetno grijanje“ (ako je prijavljena kompatibilna pumpa s varijabilnom brzinom Zodiac®). Koristite brzinu manju ili jednaku brzini koja se obično koristi za filtracijske tajmere:



- Ako je prijavljena prisutnost filtracijske pumpe a prioritet grijanja aktiviran izvan filtracijskih tajmera: filtriranje će funkcionirati 5 minuta svakih 120 minuta kako bi se izmjerila temperatura vode.
- Ako je potrebno, filtracijska pumpa i sustav grijanja bit će aktivirani dok se ne postigne željena zadana temperatura vode.

5.2.10 Brisanje programiranih vrijednosti

- Pritisnuti **MENU** i navigirati u izborniku pomoću gumba  .
- Pritisnuti **OK** za potvrdu.
- Programirane postavke bit će vraćene na 00:00.

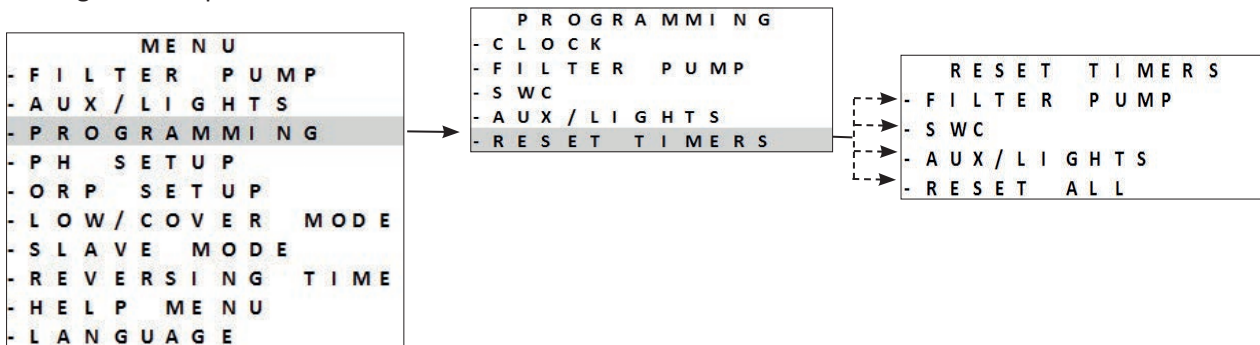

5.2.11 Uporaba s filtracijskim ormarićem

S ovom konfiguracijom, filtracijski ormarić stavlja uređaj pod napon ili van napona.



- Ovaj način priključivanja ne preporučuje se jer uređaj ima svoje unutarnje tajmere.

- Za kontrolu preko filtracijskog ormarića potrebno je resetirati programirane postavke uređaja, vidjeti “5.2.10 Brisanje programiranih vrijednosti”.
- Nakon spajanja na filtracijski ormarić, isključite a zatim ponovno uključite uređaj.

5.2.12 Način rada „Esclave“

Način rada „Esclave“ prenosi kontrolu funkcije kloriranja na vanjski kontroler. Vanjski kontroler mora biti spojen na

priključnu točku  na niskonaponsko napajanje, vidjeti “2.5 I Električni priključci”.

Načinima rada „Boost“ i „Low“ može uvijek upravljati kontroler. Programi uređaja su međutim deaktivirani. Proizvodnja klora zadržana je na 100 %.

- Spojite vanjski kontroler na priključnu točku načina rada „Esclave“ na niskonaponsko napajanje, vidjeti “2.5 I Električni priključci”.

- Pritisnuti **MENU** i navigirati u izborniku pomoću gumba  . Pritisnuti **OK** za potvrdu.

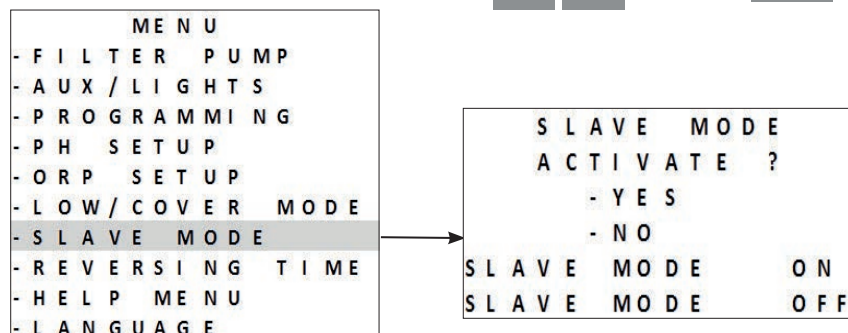

- Pritisnuti **MENU** za izlazak.

Način rada „Esclave“ kontrolira samo kloriranje. Filtracijska pumpa, pomoćna oprema, rasvjeta i druge funkcije ostaju validne.

Pritisak na tipku  ima prioritet u odnosu na način rada „Esclave“.

Ako je instaliran modul Dual Link, način rada Redox ignorira funkciju „Esclave“. Podešavanje pH-vrijednosti ostaje validno.

Načini rada „LOW“ / „VOLET“ / „BOOST“ imaju prioritet u odnosu na način rada „Esclave“.



Način rada „Esclave“ funkcionira kao „zatvoren kontakt = kloriranje ON / otvoren kontakt = kloriranje OFF“.

5.2.13 Podešavanje trajanja inverzije polariteta

Načelo inverzije polariteta omogućuje uklanjanje kamenca koji se taloži na elektrodama, promjenom smjera toka električne struje u određeno vrijeme. Po defaultu, inverzija se obavlja **svakih 5 sati**.



Ovisno o zemljopisnom području, voda je više ili manje tvrda (tvrdoća vode = TH).

Kako bi se elektrode sačuvale od kamenca (koji smanjuje učinkovitost reakcije elektrolize), moguće je podesiti vrijeme inverzije polariteta.

- Prije podešavanja trajanja inverzije polariteta, napravite analizu tvrdoće bazenske vode (TH), vidjeti **“4.1 I Balansiranje vode”**.

Tvrdoća vode (TH)	Preporučeno trajanje inverzije polariteta (u satima)
< 15 °f (150 mg/l ili ppm)	6 - 8
15 - 30 °f (150 - 300 mg/l ili ppm)	5
30 - 40 °f (300 - 400 mg/l ili ppm)	3 - 4
> 40 °f (400 mg/l ili ppm)	2 - 3

- Pritisnuti  i navigirati u izborniku pomoću gumba  . Pritisnuti  za potvrdu.

- Odabrati trajanje inverzije polariteta (moguće podešavanje svakih 2 do 8 sata) pomoću gumba  . Pritisnuti  za potvrdu.

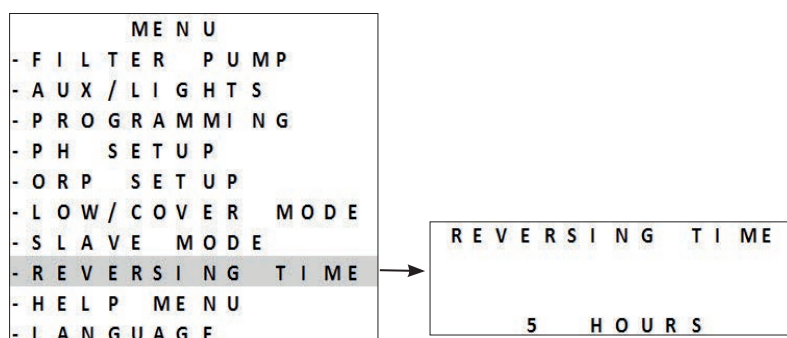

- Pritisnuti  za izlazak.



U trenutku inverzije, kloriranje se prekida nekoliko minuta. Nikakva poruka ne prikazuje se na zaslonu. Normalno funkcioniranje nastavlja se nakon inverzije.

5.3 I Kalibriranje sonde (ako je instaliran opcijski modul „pH Link“ ili „Dual Link“)

5.3.1 Kalibriranje pH sonde (plava)

Kalibriranje pH sonde može se obaviti na 1 točki ili 2 točke (pH 4 i pH 7). **Kalibriranje na 2 točke preporučuje se za postizanje veće preciznosti mjerenja.**

Zadane vrijednosti prikazuju se na početnom zaslonu kada je uređaj uključen.

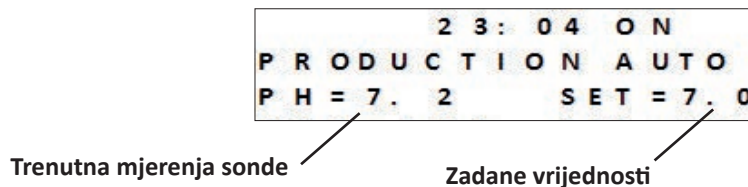

- Uključiti uređaj.
- Isključiti pumpu bazena i zatvoriti ventile koji su potrebni za izoliranje ćelije i sonde.
- Pritisnuti **MENU** i navigirati u izborniku pomoću gumba **▲** **▼**. Pritisnuti **OK** za potvrdu.
- Odabrati kalibriranje u 1 ili 2 točke (preporučuje se 2 točke):

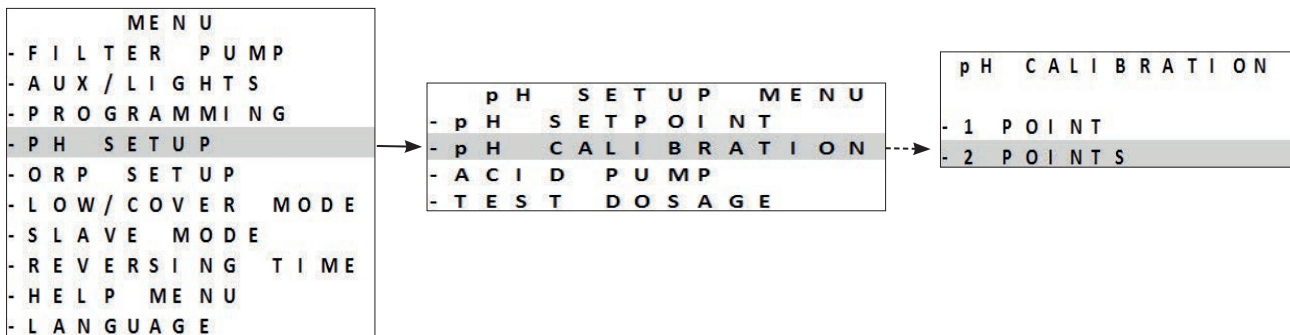

- Odviti i izvući pH sondu iz seta za mjerenje i doziranje „Kit POD“.
- Isprati vrh sonde vodom iz slavine.
- Otrești višak vode sa sonde. Ne dodirivati mjehurić od stakla na vrhu pH sonde.
- Staviti pH sondu u otopinu pH 7, i slijediti etape na zaslonu:

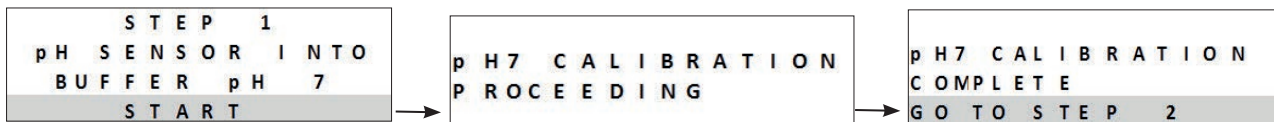

- Isprati vrh sonde vodom iz slavine.
- Otrești višak vode sa sonde. Ne dodirivati mjehurić od stakla na vrhu pH sonde.
- Staviti pH sondu u otopinu pH 4, i slijediti etape na zaslonu:

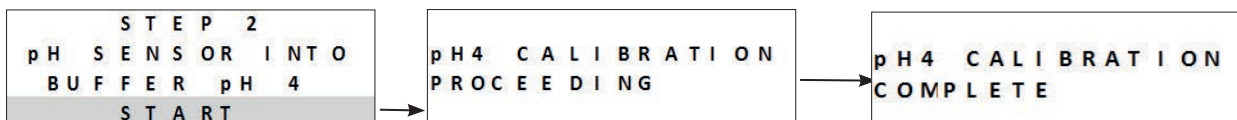

- Nakon obavljenog kalibriranja, vratiti sondu na set za mjerenje i doziranje „Kit POD“.
- Ako kalibriranje ne uspije, vidjeti **“8.1 I Problemi u funkcioniranju uređaja”**.

Kalibriranje u 1 točki: moguće je ako isporučene otopine pH 7 i pH 4 nisu više dostupne.

Kako biste to učinili:



- Koristite uzorak vode čiju pH vrijednost znate.

- Aktivirajte kalibraciju u 1 točki i unesite ovu pH vrijednost na zaslon:

CHOOSE THE pH OF
CALIBRATION
7. 0 >

5.3.2 Podešavanje zadane pH vrijednosti

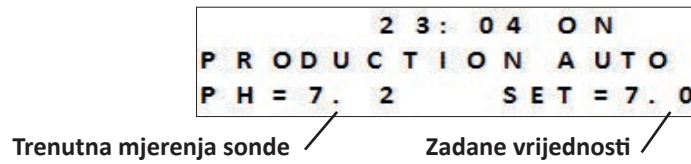

Podešavanje zadane pH vrijednosti određuje trenutak kada se u sustav dodaje kiselina za snižavanje pH-vrijednosti vode. **Zadana pH vrijednost po defaultu je 7,2.**

Da biste saznali zadanu vrijednost koju treba podesiti, referirajte se na Taylorovu ljestvicu, vidjeti "4.1.3 Tjedne analize".

- Pritisnuti **MENU** i navigirati u izborniku pomoću gumba **▲** **▼**. Pritisnuti **OK** za potvrdu.
- Odabrati željenu zadanu vrijednost (moguće je odabrati od 6.8 do 7.6):

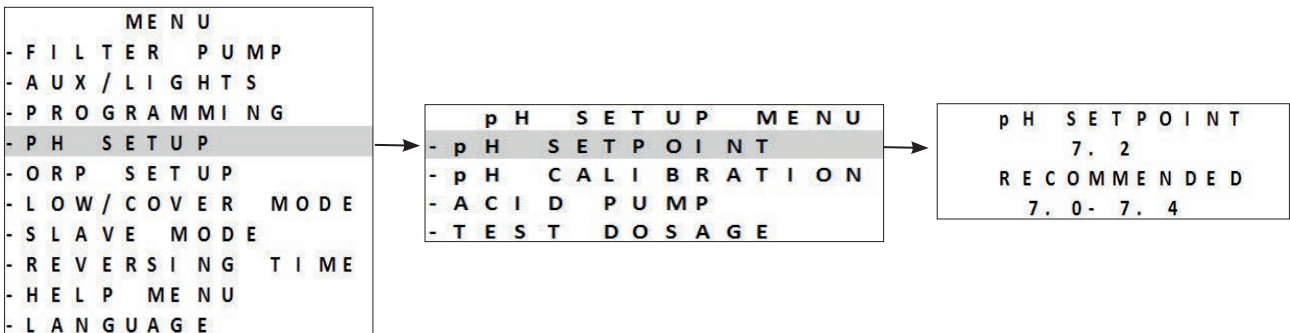

Načelo pH ubrizgavanja:

Primjer 4 ciklusa sa zadanom vrijednosti pH 7.4 i regulacijom kiseline (standardna razina lužnatosti):

- **pH ≥ 7,55**: 20 % ubrizgavanje (2 minute) & 80 % stanka (8 minuta)
- **pH ≥ 7,7**: 50 % ubrizgavanje (5 minuta) i 50 % stanka (5 minuta)
- **pH ≥ 7,85**: 75 % ubrizgavanje (7 minuta 30) & 25 % stanka (2 minute 30)
- **pH > 7,9**: 100 % ubrizgavanje (10 minuta)

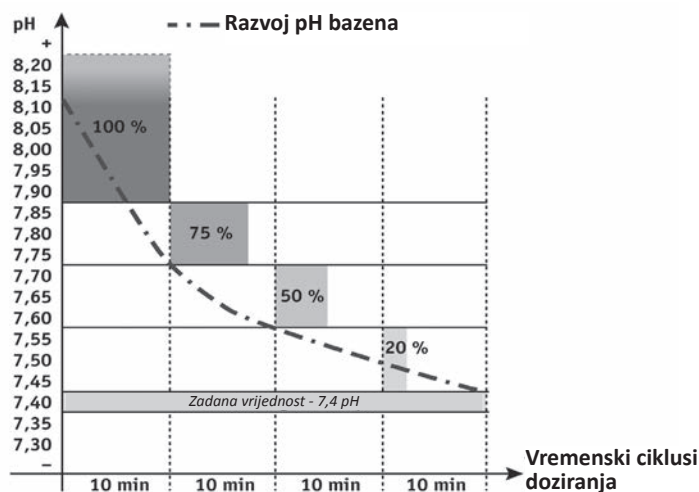

5.3.3 Kalibriranje ORP (Redox) sonde

```
2 3 : 0 4 O N
P R O D U C T I O N A U T O
P H = 7 . 2   S E T = 7 . 0
O R P = 5 0 0   S E T = 7 5 0
```

Trenutna mjerenja sonde (ORP = Redox)

Zadane vrijednosti

ORP (Redox) sonda može se kalibrirati na 1 točku (ORP 470 mV);
Trenutna zadana vrijednost prikaže se na početnom zaslonu kada je uređaj uključen.

- Uključiti napajanje uređaja.
- Isključiti pumpu bazena i zatvoriti ventile koji su potrebni za izoliranje ćelije i sonde.
- Pritisnuti **MENU** i navigirati u izborniku pomoću gumba **▲** **▼**. Pritisnuti **OK** za potvrdu.

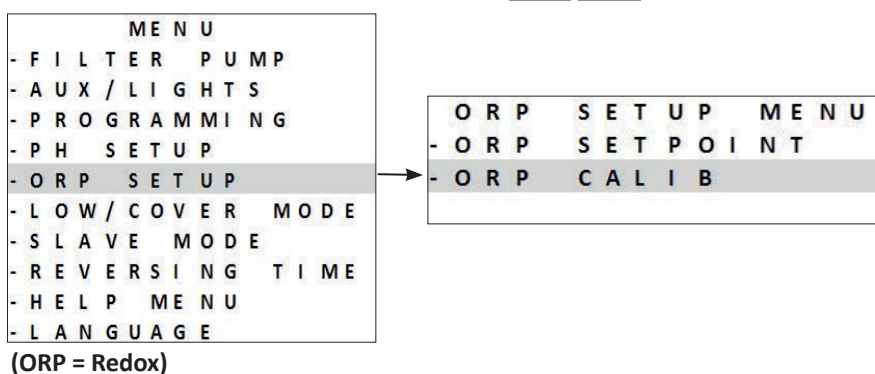

- Odviti i izvući ORP (Redox) sondu iz seta za mjerenje.
- Isprati vrh sonde vodom iz slavine.
- Otresti višak vode sa sonde. Ne dodirivati vrh ORP (Redox) sonde.
- Staviti 1 minutu ORP (Redox) sondu u otopinu Redox 470 mV i slijediti etape na zaslonu:

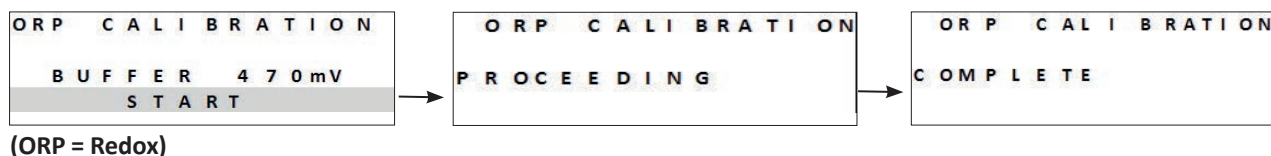

- Nakon obavljenog kalibriranja, vratiti sondu na set za mjerenje i doziranje „Kit POD“.
- Pritisnuti **MENU** za izlazak.
- Ako kalibriranje ne uspije, vidjeti **“8.1 I Problemi u funkcioniranju uređaja”**.

5.3.4 Podešavanje zadane vrijednosti Redox

Podešavanje zadane vrijednosti Redox određuje trenutak kada uređaj proizvodi klor. Koncentraciju slobodnog klora treba redovito provjeravati nakon prvog instaliranja. **Zadana vrijednost Redox po defaultu je 700 mV.** Zadana vrijednost ovisi o okolini bazena, njegovoj upotrebi, koncentraciji stabilizatora u bazenskoj vodi, itd.

- Pritisnuti **MENU** i navigirati u izborniku pomoću gumba **▲** **▼**. Pritisnuti **OK** za potvrdu.
- Odabrati željenu zadanu vrijednost (moguće je odabrati od 600 mV do 900 mV) pomoću gumba **▲** **▼**
- Pritisnuti **OK** za potvrdu.

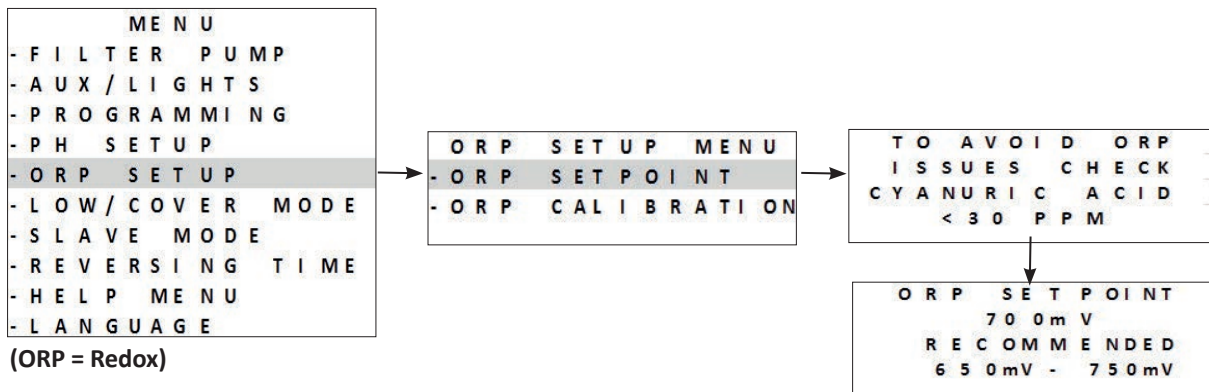

5.3.5 Aktiviranje pH pumpe

Da bi se izbjegla izloženost kiselinu tijekom instaliranja, pumpa za doziranje deaktivirana je tijekom prvih 8 sati rada uređaja, a u ovih prvih 8 sati izmjerena i prikazana pH vrijednost je „---“.



- **Klorovodična kiselina je opasna kemikalija koja može uzrokovati opekline, ozljede i iritaciju. Rukovati njom s velikom predostrožnošću, koristeći zaštitnu opremu (zaštitne rukavice, naočale, radni kombinezon). Više informacija potražite u sigurnosno-tehničkom listu supstance.**
- **Uvijek sipajte kiselinu u vodu.**
- **Nakon obavljenog čišćenja, zbrinite otopinu u skladu s važećom normom u zemlji uporabe.**

- Moguće je ručno aktivirati pH pumpu tijekom ovog perioda od 8 sati, pritisnuti **MENU** i navigirati u izborniku pomoću gumba **▲** **▼**. Pritisnuti **OK** za potvrdu.

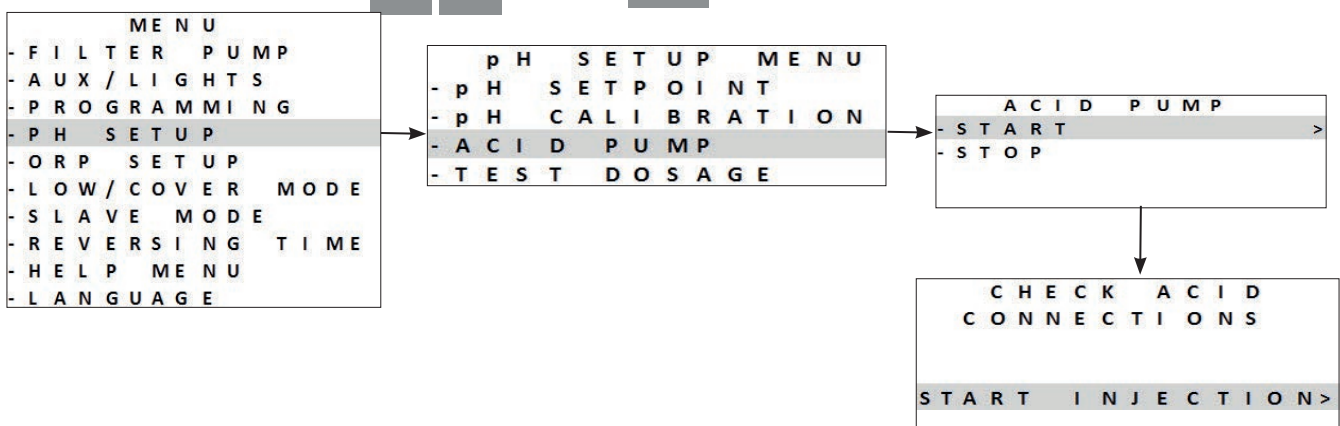

- Pritisnuti **MENU** za izlazak.

5.3.6 Zaustavljanje pH pumpe

Da biste spriječili ubrizgavanje kiseline kada ona nije potrebna: Također je moguće zaustaviti na 8 sati pumpu za pH doziranje.

- Pritisnuti **MENU** i navigirati u izborniku pomoću gumba **▲** **▼**. Pritisnuti **OK** za potvrdu.

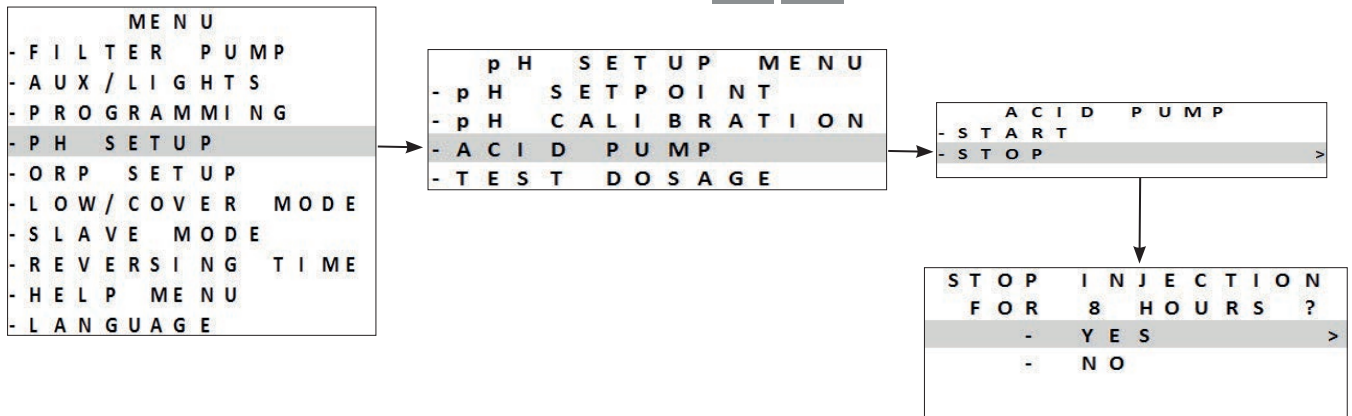

- Pritisnuti **MENU** za izlazak.

5.3.7 Testiranje pH pumpe

Pumpa za pH doziranje može se izravno aktivirati za obavljanje petominutne provjere funkcioniranja.

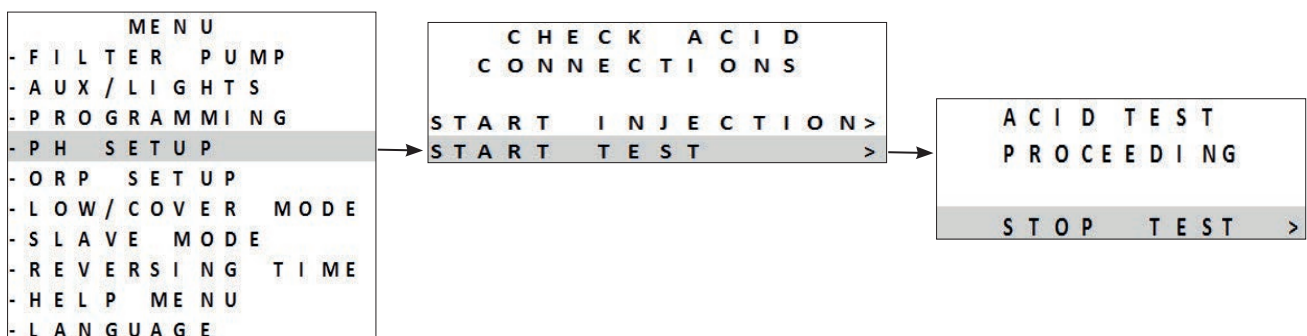

- Pritisnuti **MENU** i navigirati u izborniku pomoću gumba **▲** **▼**. Pritisnuti **OK** za potvrdu.



- Pumpa za kiselinu obavlja test funkcioniranja u trajanju od pet minuta.
- Pumpa se automatski zaustavlja kada je testiranje gotovo.
- Pritisnuti **MENU** za izlazak.

5.4 I Redovita uporaba

5.4.1 Podešavanje proizvodnje klora

U tvornici je „klasično“ kloriranje podešeno na 50 %. Ono se može ručno podesiti između 0 i 100 % u intervalima od 10 % s „Glavnog zaslona“ pritiskom na  . Zadana vrijednost ostaje validna do sljedeće izmjene.



Govorimo o „klasičnom“ kloriranju kada ručno upravljamo proizvodnjom klora (izvan aktiviranog načina rada „Boost“ ili „Low“ i bez priključene „Redox“ regulacije).

5.4.2 Način rada „Boost“

U nekim slučajevima, bazen može zahtijevati više od normalne koncentracije klora, na primjer, u slučaju značajnije uporabe, lošeg vremena ili na početku sezone. Način rada „Boost“ se koristi za brzo povećanje koncentracije klora.

Način rada „Boost“ funkcionira u trajanju od 24 sata zaredom sa stopom proizvodnje od 100 %.

Ako je program podešen za obavljanje kloriranja 12 sati na dan, način rada „Boost“ aktivira se 12 sati prvog dana i 12 sati drugog dana.

Ako je filtracijska pumpa spojena na uređaj, ona također radi u načinu rada „Boost“. Tajmeri za kloriranje i filtriranje privremeno su zanemareni tijekom aktiviranja načina rada „Boost“.

Kad je način rada „Boost“ deaktiviran, uređaj i filtracijska pumpa nastavljaju programirane radnje.



Ako je uređaj opremljen modulom Dual Link, način rada „Boost“ ne uzima u obzir Redox vrijednost. Način rada „Boost“ ima prioritet u odnosu na Redox regulaciju.

- Aktivacija načina Boost dozvoljena je samo u slučaju vrlo hladne vode (< 15 °C).

- Pritisnuti .

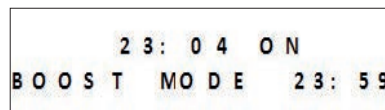

2 3 : 0 4 O N
B O O S T M O D E 2 3 : 5 9

Preostalo vrijeme
u načinu rada
„Boost“



- Ako je uređaj u načinu rada Low/Volet, morate potvrditi da želite da način rada „Boost“ poništi postavke načina rada „Volet“ ili „Low“.

5.4.3 Način rada „Low“

Način rada „Low“ je osmišljen za smanjenje proizvodnje klora kada je bazen pokriven ili kada je njegova uporaba ograničena. Proizvodnju klora treba smanjiti kada se bazen slabije koristi i/li kada voda bazena nije izložena UV zračenju, itd.

Proizvodnja u načinu „Low“ može se regulirati parametrima glavnog izbornika iz načina „Low/Volet“.

Način rada „Low/Volet“ može se namjestiti na 0 % do 30 % s intervalima od 10 %. Programi ostaju aktivirani kada je uređaj u načinu rada „Low“/„Volet“.

- Za ručno pristupanje načinu rada „Low“, pritisnuti .
- Za izlazak iz načina rada „Low“ ponovno pritisnuti .

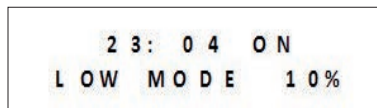

2 3 : 0 4 O N
L O W M O D E 1 0 %

5.4.4 Način rada „Volet“ (Roleta)

Ako je bazen opremljen kompatibilnom roletom s električnim pogonom (zatvoreni kontakt = zatvorena roleta), ona se može spojiti na uređaj kako bi se automatski smanjilo kloriranje kad se zatvori. Riječ je načinu rada „Volet“. Kloriranje se nastavlja na razini određenoj postavkama koje su programirane kod otvaranja kompatibilne rolete s električnim pogonom..

Proizvodnja u načinu „Volet“ može se regulirati parametrima glavnog izbornika iz načina „Low/Volet“.

Način rada „Low/Volet“ može se namjestiti na 0 % do 30 % s intervalima od 10 %. Programi ostaju aktivirani kada je uređaj u načinu rada „Low“/„Volet“.



Provjeriti je li roleta kompatibilna i spojena s uređajem na niskonaponsko napajanje, vidjeti **“2.5 I Električni priključci”**.

Način rada „Volet“ aktivira se automatski kada je roleta zatvorena. Poruka načina rada „Volet“ i postotak proizvodnje prikazuju se na zaslonu.

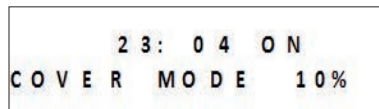

Način rada „Volet“ (Roleta) zaustavit će se čim se roleta potpuno otvori.

Ako je uređaj opremljen modulom Dual Link, preporučujemo da ne spajate način rada „Volet“. Zapravo, kloriranjem upravlja modul Dual Link. U slučajevima kada je način rada „Volet“ spojen unatoč prisutnosti modula Dual Link, kloriranje se provodi kada je roleta zatvorena, čak i ako je rezultat Redox mjerenja veći od zadane vrijednosti.

5.4.5 Sigurnost „hladna voda“ (ovisno o modelu)

Osim prikaza temperature vode, temperaturna sonda koristi se za zaštitu ćelije, koja je osjetljiva na hladnu vodu (smanjenje provodljivosti između ploča i time povećanje napona).

Temperatura prikazana u gornjem lijevom kutu početnog zaslona počinje treptati na 15 °C.

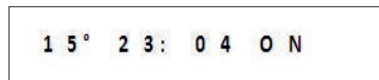

Kada je temperatura vode manja od ili jednaka 15 °C, proizvodnja klora automatski prelazi na stopu definiranu u načinu rada „Low“ / „Volet“ (između 0 i 30 %).



Kada je temperatura vode manja ili jednaka 10 °C, proizvodnja klora se prekida. Odsutnost kloriranja na ovoj temperaturi nije problematična jer je razvoj bakterija usporen u hladnoj vodi.



Osim treptanja, poruka **„BASSE TEMPÉRATURE“ (NISKA TEMPERATURA)** pojavljuje se s vremena na vrijeme.

Kad se temperatura ponovno podigne iznad 10 °C, postotak proizvodnje je podešen na „Low“ / „Volet“

Kad se temperatura ponovo podigne iznad 15 °C, kloriranje se nastavlja na razini konfiguriranoj pomoću programa.

5.4.6 Zaključavanje sučelja

Uređaj se može zaključati, čime se deaktiviraju gumbi na ploči korisničkog sučelja. Istovremeno pritisnite gumb  i  i držite ih pritisnutim 3 sekunde. Ovoj se funkciji može pristupiti s bilo kojeg zaslona / izbornika.

Zaključavanje uređaja automatski preusmjerava korisnika na početni zaslon. Da biste otključali uređaj, pritisnite gumb  i  i držite ih pritisnutim 3 sekunde.



6 Upravljanje preko aplikacije iAquaLink™ (ovisno o modelu)

Mobilna podrška
(pametni telefon ili tablet)



Kućna Wi-Fi mreža



Elektrolizator

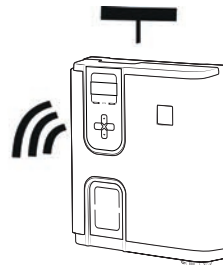

Aplikacija iAquaLink™ dostupna je na sustavima iOS i Android.

S aplikacijom iAquaLink™ možete kontrolirati elektrolizator s bilo kojeg mjesta u bilo kojem trenutku i iskoristiti napredne funkcije poput funkcija dodatnih programiranja i dijagnostičke pomoći.







Prije nego što počnete s instaliranjem aplikacije, obavezno napravite sljedeće:

- Koristite pametni telefon ili tablet s Wi-Fi-jem,
- Koristite pametni telefon ili tablet opremljen sustavom iOS 11.0 ili novijim ili Android 5.0 ili novijim.
- Koristite Wi-Fi mrežu s dovoljno jakim signalom za spajanje na elektrolizator.
- Neka zaporka kućne Wi-Fi mreže bude na dohvat ruke.

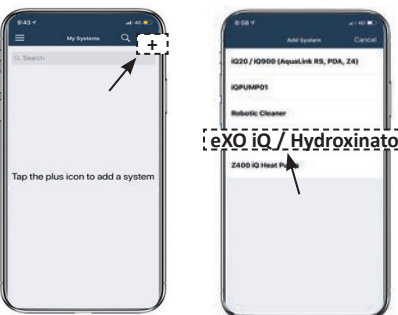
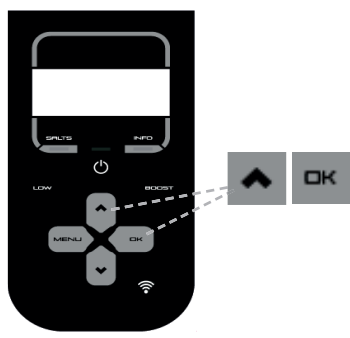
6.1 Osnovna konfiguracija uređaja

- Preuzmite aplikaciju iAquaLink™ iz App Store ili Google Play Store.

<p>1</p>  <p>Prijavite se na svoj iAquaLink račun ili se registrirajte da biste kreirali račun (prvo korištenje).</p>	<p>2</p>  <p>Dodajte uređaj, odaberite proizvod i povežite se.</p>	<p>3</p>  <p>Pritisnite dva gumba dok LED lampica Wi-Fi veze ne počne bljeskati.</p>
<p>4</p>  <p>LED lampica Wi-Fi veze bljeska (provodi se uparivanje).</p>	<p>5</p>  <p>Odaberite mrežu (ruter/LAN) „Klorinator“.</p>	<p>6</p>  <p>Odaberite kućnu Wi-Fi mrežu i unesite Wi-Fi zaporku.</p>

7

Nakon uspješnog povezivanja na kućnu mrežu, uređaj se spaja na internet (WEB): LED lampica Wi-Fi stalno svijetli.



- Spajanje može potrajati nekoliko minuta.
- Ako se pojavi poruka o pogrešci ili spajanje još uvijek nije uspješno, **pogledajte tablicu "8.2 I Problemi u funkcioniranju LED svjetla za Wi-Fi"**.
- U nekim slučajevima uređaj može zatražiti ažuriranje na kraju prvog povezivanja. Taj postupak mogao bi trajati do 65 minuta. U tom vremenu ostavite elektrolizator u stanju pripravnosti (kloriranje isključeno).
- Nakon konfiguriranja, uređaj će se prikazati u „**Mes Appareils**“ (**Moji uređaji**) prilikom sljedećeg spajanja na aplikaciju iAquaLink™.



7 Održavanje

7.1 I Čišćenje sonde

Sonde treba očistiti svaka 2 mjeseca.

- Zaustaviti filtracijsku pumpu.
- Zatvoriti sve ventile.
- Izvaditi sondu i držač sonde iz seta za mjerenje.
- Ispirati sondu vodom iz slavine 1 minutu.
- Otrešti višak vode sa sonde.



Kako biste izbjegli oštećivanje aktivnog dijela, nemojte sondu trljati ili brisati krpom.

- Četkati 1 minutu spojeve i metalni dio (zlato) za Redox sondu pomoću četkice za zube.



- Pripremiti razrijeđenu otopinu klorovodične kiseline sipanjem 1 ml (10 kapi) klorovodične kiseline iz trgovine (37 % HCl) u 50 ml vode iz slavine (1/2 čaše vode).



- **Klorovodična kiselina je opasna kemikalija koja može uzrokovati opekline, ozljede i iritaciju. Rukovati njom s velikom predostrožnošću, koristeći zaštitnu opremu (zaštitne rukavice, naočale, radni kombinezon). Više informacija potražite u sigurnosno-tehničkom listu supstance.**
- **Uvijek sipajte kiselinu u vodu.**
- **Nakon obavljenog čišćenja, zbrinite otopinu u skladu s važećom normom u zemlji uporabe.**

- Prati sondu 2 minute u razblaženoj otopini klorovodične kiseline.
- Ispirati sondu čistom vodom iz slavine 1 minutu
- Otrešti višak vode sa sonde.
- Zatim pristupiti kalibriranju sonde, vidjeti **“5.3 I Kalibriranje sonde (ako je instaliran opcijski modul „pH Link“ ili „Dual Link“)”**
- Vratiti držač sonde i sondu na set za mjerenje i doziranje „Kit POD“.

7.2 | Kontrola i čišćenje elektroda



Uređaj je opremljen inteligentnim sustavom za inverziju polariteta koji sprječava nakupljanje kamenca na pločama elektrode, trajanje inverzije polariteta može se mijenjati, vidjeti "5.2.13 Podešavanje trajanja inverzije polariteta". Međutim, čišćenje može biti potrebno u regijama u kojima je voda „tvrda“, odnosno ima visoku koncentraciju kalcijevog karbonata.

- Isključiti uređaj i filtriranje, zatvoriti izolacijske ventile, skinuti zaštitni poklopac i odspojiti kabel za napajanje ćelije.

==> Ćelija eXO®(iQ):

- Odviti stezni prsten i skinuti ćeliju, **vidjeti sliku 1**. Prsten je nazubljen, što omogućuje upotrebu poluge u slučaju eventualne blokade. Uroniti dio koji sadrži ploče elektroda u odgovarajuću posudu s otopinom za čišćenje.

==> Ćelija GenSalt OT:

- Postaviti ćeliju naopako i napuniti ju otopinom za čišćenje. tako da ploče elektrode budu uronjene.

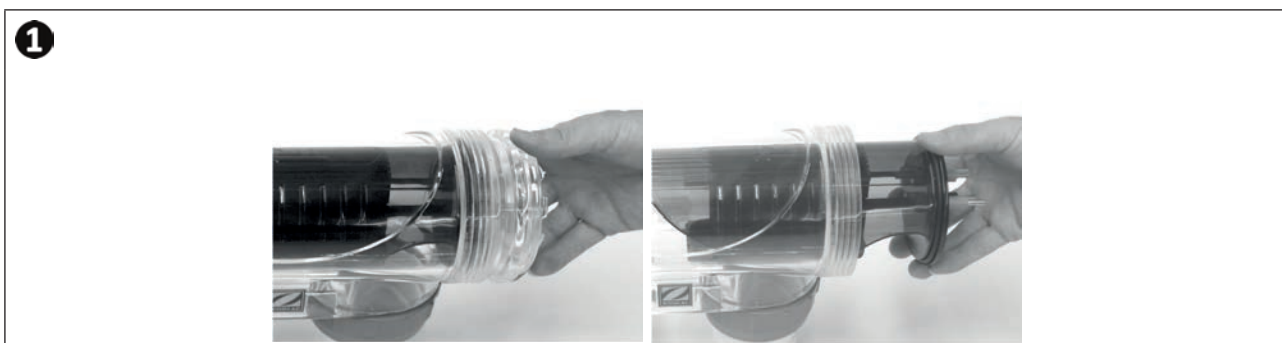

Ćelija eXO® (iQ)

- Čekati oko 15 minuta da otopina za čišćenje ukloni naslage kamenca. Baciti otopinu za čišćenje na licencirano odlagalište komunalnog otpada, nikada je ne ulijevati u odvodni kanal za kišnicu ili u kanalizacijsku mrežu.
- Isprati elektrodu u čistoj vodi i vratiti je na prsten za priključivanje ćelije (prisutnost uređaja koji ne dozvoljava da dođe do greške u poravnavanju).
- Ponovno zategnuti prsten za stezanje, ponovno spojiti kabel ćelije i vratiti zaštitni poklopac.
- Ponovno otvoriti izolacijske ventile, a zatim uključiti filtriranje i uređaj.



Ako ne koristite otopinu za čišćenje iz trgovine, možete je sami napraviti pažljivim miješanjem klorovodične kiseline i vode u omjeru 1:9 (pozor: uvijek sipati kiselinu u vodu, a ne obrnuto, i nositi prikladnu zaštitnu opremu!).

7.3 | Pranje filtera bazena (protuispiranje ili backwash) (ovisno o modelu)

Način rada Backwash (Kontraispiranje) se koristi za brzo pokretanje / zaustavljanje filtracijske pumpe (pumpa s konstantnom brzinom ili pumpa s promjenjivom brzinom) kako bi se pročistio filter.

- Pritisnuti **MENU** i navigirati u izborniku pomoću gumba **▲** **▼**. Pritisnuti **OK** za potvrdu.
- Odabrati **ON** za aktiviranje filtriranja ili **OFF** za zaustavljanje filtriranja.

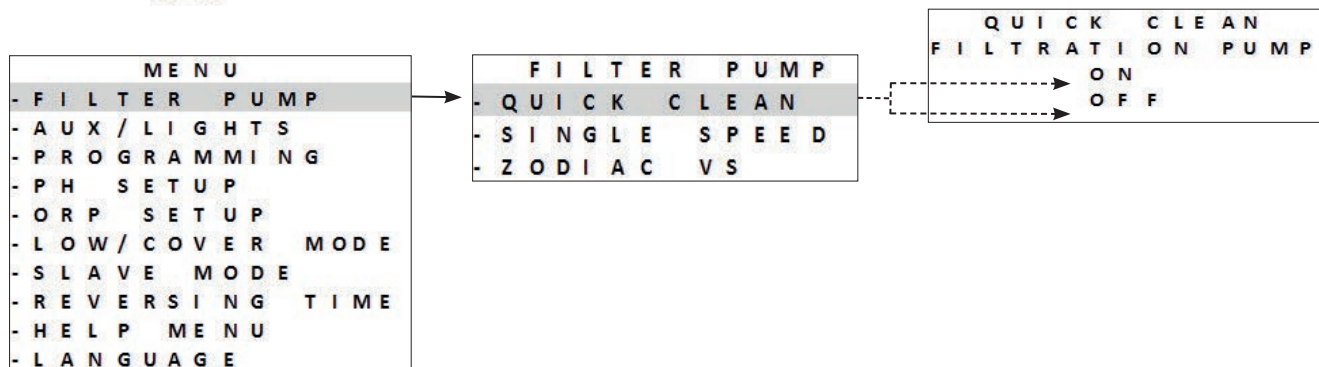

Iz sigurnosnih razloga, kloriranje se prekida u načinu rada Backwash. Da biste spriječili pražnjenje bazena, način rada Backwash se automatski zaustavlja nakon 5 minuta. Brzina pumpe s promjenjivom brzinom podešena je po defaultu na 3450 okr/min (maksimalna brzina). Ta se vrijednost može promijeniti u izborniku za podizanje sustava.

7.4 | Održavanje tijekom zime



Uređaj je opremljen zaštitnim sustavom koji ograničava proizvodnju klora u slučaju loših uvjeta funkcioniranja, kao što su hladna voda (zima) ili nedostatak soli.

- **Aktivno održavanje tijekom zime** = filtracija uključena tijekom zime: ispod 10 °C, bolje je zaustaviti uređaj. Iznad te temperature možete ga ostaviti da radi.
- **Pasivno održavanje tijekom zime** = snižena razina vode i pročišćeni cjevovodi: isključite uređaj i ostavite ćeliju bez vode na svom mjestu s otvorenim izolacijskim ventilima (ako ih ima).
- **Održavanje sondi tijekom zime** = čuvajte plastičnu cijev sonde (koja sadrži otopinu za skladištenje) za ponovnu uporabu tijekom zimskog pohranjivanja. Sonde uvijek moraju biti uskladištene mokre (nikada suhe). Potrebno ih je pohraniti u cijevi napunjenoj otopinom za skladištenje od 3 mol/l KCl ili barem u vodi iz slavine.

7.5 | Vraćanje u pogon bazena

Potrebne radnje:

- Podešavanje razine vode (previše ili nedovoljno).
- Provjera parametara vode: TAC / TH / pH / Salinitet / Klor / Stabilizator / Bakar / Metali, i podešavanje parametara za uravnotežen i zdrav bazen, vidjeti **“4.1 | Balansiranje vode”**.
- Provjera stanja opreme (pumpa, filter, elektrolizator, ćelija za elektrolizu).
- Kontrola sondi, zatim čišćenje i ponovno kalibriranje.
- Čim sol dostigne potrebnu koncentraciju od 4000 ppm i potpuno se otopi u vodi, ponovno pokrenuti elektrolizator soli.



8 Rješavanje problema







- Prije kontaktiranja vašeg distributera, pozivamo vas da provedete jednostavne provjere u slučaju kvara uz pomoć sljedećih tablica.
- Ako se problem nastavi pojavljivati, obratite se vašem distributeru.
-  : Radnje koje smije obavljati za to kvalificiran tehničar

8.1 I Problemi u funkcioniranju uređaja





Informativne poruke mogu se izbrisati pritiskom na  u trajanju od 4 sekunde. Neke poruke zahtijevaju ljudsku akciju i ne mogu se izbrisati.



8.1.1 Uređaj BEZ modula pH Link ili Dual Link

Poruka	Mogući uzrok	Rješenje
„AUCUN DEBIT“ (NEMA PROTOKA) „CTRL POMPE“ (svjetlo „INFO“ svijetli za vrijeme tajmera proizvodnje)	<ul style="list-style-type: none"> • Neispravna filtracijska pumpa • Prijavi filter i / ili skimmer(i) • Ventil(i) by pass-a zatvoren(i). • Odspojenost ili neispravnost prekidača protoka. 	<ul style="list-style-type: none"> • Provjeriti pumpu, filter, skimmer(e) i ventil(e) by pass-a. Očistiti ih ako je potrebno. • Provjeriti spojeve žica (prekidač protoka). • Provjeriti ispravno funkcioniranje prekidača protoka (zamijeniti ga ako je to potrebno: konzultirati se s vašim distributerom) 
„DEFAULT PROD“ (svjetlo „INFO“ treptće)	<ul style="list-style-type: none"> • Neispravno spajanje kabela napajanja ćelije na ćeliju ili unutar uređaja. • Trošenje, kalcifikacija ili pucanje ploča ćelije. • Interni elektronički problem s upravljačkom kutijom nakon vanjskog električnog incidenta. 	<ul style="list-style-type: none"> • Isključiti uređaj (gumb ) i isključiti električno napajanje upravljačke kutije, zatim provjeriti ispravnost veze svih kabela (napajanje, ćelija ...) • Zamijeniti ćeliju. • Provjeriti karticu napajanja: obratiti se svojem distributeru) 
„PROVODLJIVOST“ (svjetlo „SALTS“ svijetli)	<ul style="list-style-type: none"> • Za modele s temperaturnom sondom, ova pogreška može biti uzrokovana niskom provodljivošću vode (nedostatak soli). U odsutnosti temperaturne sonde: ova pogreška može biti posljedica niske temperature vode ili niske koncentracije soli. • Nedostatak soli zbog gubitka vode ili razvodnjavanja (kontraispiranje filtera, obnavljanje vode, oborine, curenje, itd.). • Može varirati ovisno o temperaturi i starosti ćelije. Napon na priključcima ćelije varira tijekom vremena. • Trošenje, kalcifikacija ili pucanje ćelije. 	<ul style="list-style-type: none"> • Kontrolirati temperaturu vode. • Kontrolirati stanje ploča ćelije. • Izmjeriti koncentraciju soli u vodi bazena pomoću mjerača soli ili test trake, zatim dodati sol u bazen kako bi se zadržala koncentracija od 4 g/l ili 2 g/l ovisno o modelu. Ako ne znate koncentraciju soli ili ne znate kako ju testirati, obratite se svojem distributeru.
„SURCHAUFFE“ (PREGRIJAVANJE) (svjetlo „INFO“ svijetli)	<ul style="list-style-type: none"> • Temperatura unutar upravljačke kutije je previsoka, kloriranje se usporava (> 85 °C), a zatim zaustavlja (> 90 °C) ako se temperatura ne spusti ponovno radi zaštite električnih krugova. 	<ul style="list-style-type: none"> • Ako je ormarić instaliran na otvorenom, zaštititi ga od izravnog sunčevog svjetla. • Kloriranje se automatski nastavlja nakon što se temperatura spusti. • Problem na uređaju.
„TEMP.EAU BASSE“ (TEMP. VODE NISKA) (svjetlo „INFO“ svijetli, temperatura na zaslonu treptće)	<ul style="list-style-type: none"> • Temperatura vode izmjerena temperaturnom sondom uređaja niža je ili jednaka 10 °C. Proizvodnja se prekida radi zaštite ćelije. 	<ul style="list-style-type: none"> • Kloriranje se automatski nastavlja na razini kloriranja u načinu rada „Low“, ako je temperatura između 10 i 15 °C. • Kloriranje se automatski nastavlja na normalnoj razini kloriranja ako je temperatura iznad 15 °C.

Poruka	Mogući uzrok	Rješenje
(NEMA PORUKE) Nevidljiva proizvodnja klora na pločama ćelije.	<ul style="list-style-type: none"> • Kloriranje je u razdoblju inverzije. • Kloriranje je podešeno na manje od 100 % i prekinuto je. 	<ul style="list-style-type: none"> • Čekati i promatrati, kloriranje se mora nastaviti u sljedećih 10 minuta.
(NEMA PORUKE) Gubitak informacija (sat, ...)	<ul style="list-style-type: none"> • Ćelija HS • Prekid napajanja strujom 	<ul style="list-style-type: none"> • Ne mogu se ponovno programirati sljedeće informacije: sat, jezik, tip uređaja. • Kontaktirajte distributera  u vezi sa zamjenom baterije CR1220, 3 V. • Čekajte da se napajanje resetira. <p>==> Uređaj bi automatski trebao oporaviti informacije zabilježene prije prekida napajanja.</p>

8.1.2 Uređaj SA modulom pH Link ili Dual Link



Poruka	Mogući uzrok	Rješenje
„pH BAS“ (svjetlo „INFO“ svijetli)	<ul style="list-style-type: none"> • pH je niži od 5. • Neuspješno spajanje ili kalibriranje, prljava ili neispravna pH sonda. • Slaba lužnatost, smanjena pH-vrijednost. 	<ul style="list-style-type: none"> • Kontrolirati spoj pH sonde na upravljačku kutiju i na držač sonde. • Provjeriti rad sonde pomoću testera (kontaktirajte distributera) . • Očistiti i kalibrirati sondu. • Kontrolirati i podesiti lužnatost. • Zamijeniti sondu.
„REGUL. pH STOP“ (svjetlo „INFO“ treptće)	<ul style="list-style-type: none"> • Zadana pH vrijednost nije dostignuta nakon 5 sati neprekidnog ubrizgavanja. • Neuspješno spajanje ili kalibriranje, prljava ili neispravna pH sonda. • Spremnik pH minus je prazan. • Peristaltička pumpa nije pokrenuta. • Visoka lužnatost, ubrizgavanje kiseline ne uspijeva smanjiti pH. 	<ul style="list-style-type: none"> • Kontrolirati pH bazena pomoću fotometra ili testne trake. • Kontrolirati spoj pH sonde na upravljačku kutiju i na držač sonde. • Provjeriti rad sonde pomoću testera (kontaktirajte distributera) . • Očistiti i kalibrirati sondu. • Zamijeniti pH spremnik. • Testirati peristaltičku pumpu (obratiti se svojem distributeru) . • Smanjiti lužnatost (obratiti se svojem distributeru) . • Zamijeniti pH sondu.
„PROD. ORP STOP“ (svjetlo „INFO“ treptće)	<ul style="list-style-type: none"> • Zadana Redox vrijednost nije dostignuta nakon 36 sati neprekidnog kloriranja. • Neuspješno spajanje ili kalibriranje, prljava ili neispravna ORP (Redox) sonda. • Kada je koncentracija cijanurne kiseline previsoka, učinkovitost klora je jako smanjena. • Kada je koncentracija cijanurne kiseline previsoka, smanjuje se mjerenje Redoxa koje obavlja sonda. • pH previsok • Kad je ukupna koncentracija klora previsoka, kloramini smanjuju mjerenje Redoxa koje se provodi sondom. • Uređaj nije prilagođen veličini bazena. • Kada je ćelija istrošena, kalcificirana ili neispravna, reakcija elektrolize ne odvija se ispravno. 	<ul style="list-style-type: none"> • Kontrolirati koncentraciju klora u bazenu pomoću fotometra ili testne trake. • Kontrolirati spoj ORP (Redox) sonde na upravljačku kutiju i na držač sonde. • Provjeriti rad sonde pomoću testera (kontaktirajte distributera) . • Očistiti i kalibrirati sondu. • Ispraznite bazen pomoću podnog ispusta kako biste smanjili koncentraciju cijanurne kiseline. • Obaviti šok kloriranje (s kalcijevim hipokloritom) kako bi se smanjila koncentracija kloramina. • Kontrolirati stanje ćelija. • Zamijeniti ORP (Redox) sondu.

Poruka	Mogući uzrok	Rješenje
<p>„---“ prikazano je umjesto vrijednosti ORP</p>	<p>Primjer prikaza:</p> <pre> 2 3 : 0 4 O N P R O D U C T I O N A U T O P H = 7 . 2 S E T = 7 . 0 O R P = - - - S E T = 7 5 0 </pre> <ul style="list-style-type: none"> Izmjerena vrijednost potencijala redukcije kisika (ORP) niža je od 50 mV. Sonda je bila automatski blokirana zbog zaštite od prekomjerne razine pH vrijednosti. 	<ul style="list-style-type: none"> Provjerite pričvršćenost sonde na upravljačkoj ploči, te je po potrebi ponovno pričvrstite (kontaktirajte distributera) . Tijekom čekanja zamjenske sonde, isključite funkciju ORP u servisnom izborniku kako bi se vratilo na ručni način rada (kontaktirajte distributera) .
<p>„pH dosing STOP“ (Prekid pH doziranja) (svjetlo „INFO“ trepće)</p>	<ul style="list-style-type: none"> Izmjerena pH-vrijednost i dalje je mnogo veća od zadane postavke pH vrijednosti unatoč prilagođenom ciklusu ubrizgavanja za zaštitu od previsoke razine pH vrijednosti. 	<ul style="list-style-type: none"> Provjerite ili zamijenite kantu. Provjerite i prilagodite alkalnost (TAC) vode u bazenu. Provjerite / očistite ili zamijenite sondu pH vrijednosti.





Savjet: U slučaju da vam je potrebna pomoć, obavijestite svog dobavljača o stanju uređaja kako biste uštedjeli na vremenu

8.2 I Problemi u funkcioniranju LED svjetla za Wi-Fi

Status upravljačke kutije	Značenje
<ul style="list-style-type: none"> LED lampica  ne svijetli 	<ul style="list-style-type: none"> Uređaj nije spojen ili postoji problem s Wi-Fi mrežom (ruter u kvaru, naziv mreže ili lozinka su promijenjeni, itd.). Ponovite korak uparivanja. Ako LED lampica ostane svijetliti unatoč pokušaju uparivanja, isključite i ponovno priključite uređaj u ovoj zoni.
<ul style="list-style-type: none"> LED lampica  treperi. 	<ul style="list-style-type: none"> U tijeku je postupak uparivanja. Da biste prekinuli uparivanje, isključite napajanje uređaja.
<ul style="list-style-type: none"> LED lampica  stalno svijetli 	<ul style="list-style-type: none"> Uređaj spojen na Wi-Fi mrežu dostupan je preko aplikacije.



Neovisno o statusu mreže, ponovno se može pokrenuti uparivanje istovremenim pritiskom tipke  +  i držanjem 4 sekundi.

8.3 I Učinci stabilizatora na klor i Redox

Idealne vrijednosti stabilizatora bazena su 30 ppm i pH-vrijednost od 7,4.

1 ppm slobodnog klora = 700 mV

Zbog toga, korisnik može podesiti potrebno kloriranje na 700 mV kako bi se zadržala razina od 1 ppm u bazenu. Ako se omjer stabilizatora od 90 ppm, Redox vrijednost bit će pogrešna.

1 ppm slobodnog klora = 500 mV

Ako korisnik zadrži postavku od 700 mV, možda će postići koncentraciju klora od 5 ppm!

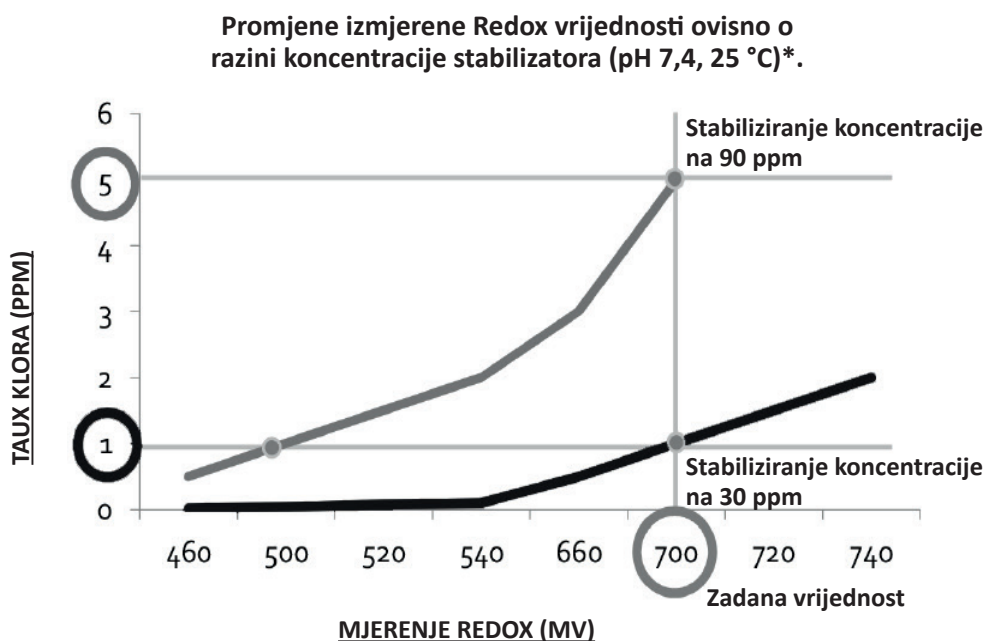

* Teorijske vrijednosti koje služe kao objašnjenje. Stvarne vrijednosti mogu malo odstupati ovisno o vrsti vode u bazenu.

8.4 I Izbornik AIDE (POMOĆ)

Uređaj automatski signalizira sve probleme putem informativnih poruka. Da bi vam pomogao u razumijevanju tih poruka, uređaj ima izbornik Pomoć koji postavlja dijagnozu, objašnjava značenje i nudi rješenja problema.

- Pritisnuti **MENU** i navigirati u izborniku pomoću gumba **▲** **▼**. Pritisnuti **OK** za potvrdu.
- Odabrati poruku o pogrešci pomoću gumba **▲** **▼**. Pritisnuti **OK** za potvrdu.

M E N U	
-	F I L T E R P U M P
-	A U X / L I G H T S
-	P R O G R A M M I N G
-	P H S E T U P
-	O R P S E T U P
-	L O W / C O V E R M O D E
-	S L A V E M O D E
-	R E V E R S I N G T I M E
-	H E L P M E N U
-	L A N G U A G E

- Zaslom se automatski pomiče kroz brojna predložena rješenja i pruža objašnjenja. Kada je automatsko pomicanje dovršeno, uređaj se automatski vraća na izbornik s dijagnozama.
- Pritisnuti **MENU** za izlazak.

Votre revendeur
Your retailer

Modèle appareil
Appliance model

Numéro de série
Serial number

Pour plus d'informations, enregistrement produit et support client :
For more information, product registration and customer support:

www.zodiac.com

