

Installations- och användarmanual – Svenska
Professionell eldriven poolrobot
Översättning av originalanvisningarna på franska

SV

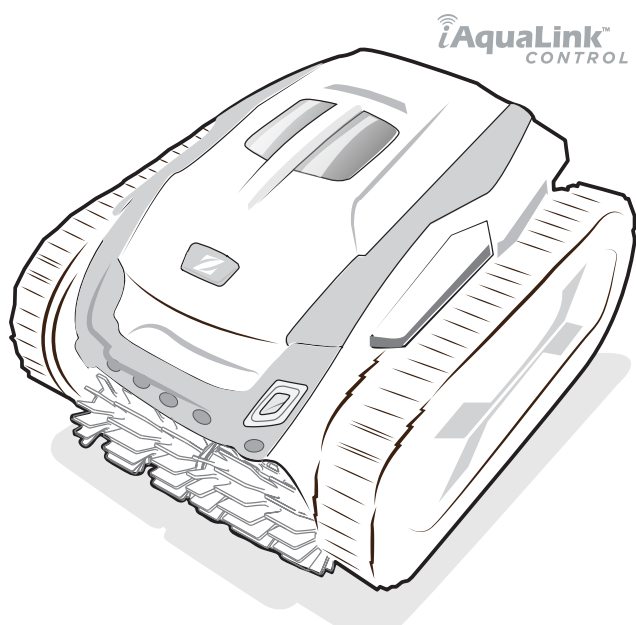

More documents on:
www.zodiac.com



ligt märkning på produkten

H0743700_REV B - 2024/01- EC3102B

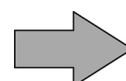



VARNINGAR

SV

- Före varje åtgärd på enheten är det oerhört viktigt att läsa igenom denna installations- och användarmanual jämte broschyren Garantier som levereras med enheten. Detta för att undvika skada på egendom, allvarlig eller dödlig personskada och att garantin upphör att gälla.
- Spara och förmedla dessa dokument för senare bruk under hela enhetens livslängd.
- Det är förbjudet att utan tillverkarens tillstånd sprida eller ändra detta dokument, på vad sätt det vara må.
- Tillverkaren utvecklar ständigt sina produkter för att förbättra deras kvalitet och informationen i detta dokument kan ändras utan föregående meddelande.

ALLMÄNNA SÄKERHETSFÖRESKRIFTER

- Bristande respekt för säkerhetsföreskrifterna skulle kunna medföra skada på poolutrustningen, allvarlig personskada eller till och med döden.
- Denna eldrivna poolrobot är en professionell poolrobot. Endast en person som är behörig inom relevanta tekniska områden (el, hydraulik eller kylning) är behörig att använda och utföra service på eller reparera enheten. För att minska risken för personskada som kan inträffa under arbete på enheten ska behörig tekniker som utför arbetet använda/bära personlig skyddsutrustning (t.ex. skyddsglasögon, skyddshandskar osv.).  
- Säkerställ före varje åtgärd med enheten att den inte längre är strömsatt och att den säkrats.
- Apparaten är endast avsedd att användas för en pool eller ett spa och får inte användas för något annat ändamål än det avsedda.
- Denna enhet är inte avsedd att användas av person (däribland barn) med nedsatt fysisk, sensorisk eller mental förmåga eller person som saknar erfarenhet eller kunskaper, utom då sådan person kan bistås av någon som ansvarar för hans eller hennes säkerhet och tillsyn eller för att ge anvisningar om hur enheten används innan så sker. Barn bör hållas under tillsyn för att se till att de inte leker med enheten.
- Denna enhet kan användas av barn som är minst åtta år gamla och av personer med nedsatt fysisk, sensorisk eller mental förmåga eller person som saknar erfarenhet eller kunskaper, då sådan person står under vederbörlig tillsyn eller har erhållit anvisningar om hur enheten används på ett säkert sätt och om de risker som föreligger har uppfattats. Rengöring och underhåll av användare får inte utföras av barn utan tillsyn.
- Enheten ska installeras i enlighet med tillverkarens anvisningar jämte gällande lokala och nationella bestämmelser. Installatören ansvarar för att utrustningen installeras korrekt och i enlighet med nationella bestämmelser. Tillverkaren kan inte under några omständigheter hållas ansvarig för bristande respekt för gällande lokala installationsbestämmelser.
- För varje annan åtgärd än enklare underhåll av användaren enligt beskrivning i denna manual ska service på produkten utföras av behörig fackman.
- Försök inte själv reparera enheten om det uppstår fel på den, utan kontakta en behörig tekniker.
- I garantivillkoren finns närmare uppgifter om vattenbalansvärden som det är tillåtet att använda enheten med.
- Avstängning, borttagning eller förbikoppling av någon av de i enheten inbyggda säkerhetsanordningarna, liksom användning av reservdelar från annan än godkänd tredjemanstillverkare, gör att garantin upphör att gälla.
- Spruta inte insektsgift eller annan kemikalie (brandfarlig eller ej) mot enheten. Det skulle kunna skada höljet och orsaka eldsvåda.
- Vidrör inte fläkt eller rörliga delar och håll eller för inte in föremål eller fingrar i närheten av rörliga delar medan apparaten är i drift. De rörliga delarna kan orsaka

allvarlig personskada eller till och med leda till döden.

SÄKERHETSFÖRESKRIFTER I ANSLUTNING TILL ELEKTRISK APPARATUR

- Enhetens elmatning ska i enlighet med gällande normer i installationslandet skyddas av en särskild jordfelsbrytare på 30 mA.
- Använd inga skarvsladdar. Anslut enheten direkt till ett lämpligt elnät.
- Kontrollera följande före användning:
 - att den erforderliga matningsspänning som anges på enhetens märkplåt överensstämmer med strömkällans,
 - att elnätsmatningen är kompatibel med enhetens behov och är vederbörligen jordad.
- Stoppa enheten omedelbart, dra ur nätsladden och kontakta en fackman om den inte fungerar normalt eller avger obehaglig lukt.
- Kontrollera, innan du utför service eller underhåll på enheten, att den inte är strömsatt, att nätsladden är helt urdragen och även att all annan utrustning eller tillbehör som är anslutna till enheten har frånkopplats matningskretsen.
- Dra inte ur sladden och sätt i den igen medan enheten är i drift.
- Dra inte i nätsladden för att ta ur kontakten.
- Är nätsladden skadad får den endast bytas av tillverkaren, behörig representant eller en serviceverkstad.
- Utför inte service eller underhåll på enheten med fuktiga händer eller om enheten är fuktig.
- Säkerställ att den kopplingsplint eller den nätkontakt enheten ska anslutas till är i gott skick och inte skadad eller rostig innan du ansluter enheten till den.
- Koppla ur enheten från dess strömförsörjning vid åska för att undvika att den skadas av blixtnedslag.

SÄRSKILT OM Poolrobotar

- Roboten är konstruerad för att fungera väl i poolvatten med en temperatur på 15-35 °C.
- Undvik eventuell person- eller egendomsskada orsakad av poolroboten genom att aldrig använda den när den inte befinner sig i vatten.
- För att undvika eventuell risk för personskada är det inte tillåtet att bada när poolroboten finns i poolen.
- Använd inte roboten under chockklorering av poolen.
- Lämna inte roboten utan tillsyn under längre tid.

VIKTIG ANMÄRKNING RÖRANDE ANVÄNDNING AV EN POOLROBOT I EN POOL MED LINERBEKLÄDNAD

- Granska noga poolens beklädnad innan du installerar poolroboten. Installera inte poolroboten innan du har låtit reparera eller byta ut linern av en behörig fackman, om den är skadad på sina ställen. Tillverkaren kan under inga omständigheter hållas ansvarig för skador på linern.
- Ytan på vissa linerbeklädnader med motiv kan slitas snabbt: motivet och/eller färgen på dem kan skadas, blekas eller försvinna vid kontakt med vissa föremål. Slitage på linerbeklädnad och utsuddade motiv är inget som tillverkaren av poolroboten ansvarar för och omfattas inte av den begränsade garantin.

VIKTIG ANMÄRKNING RÖRANDE ANVÄNDNING AV EN POOLROBOT I EN POOL AV ROSTFRITT STÅL

- Ytan på vissa pooler i rostfritt stål kan visa sig mycket bräcklig. Ytan på sådana pooler kan ta skada genom naturlig nötning av smuts mot beklädnaden, som till exempel orsakas av hjul, larvfötter eller borstar, inbegripet eldrivna poolrobotars Slitage och repor på pooler av rostfritt stål är inget som tillverkaren av poolroboten ansvarar för och omfattas inte av den begränsade garantin.

INNEHÅLLSFÖRTECKNING



1. Information före användning

4

- | | |
|------------------------------------------------------|---|
| 1.1. Förpackningens innehåll | 4 |
| 1.2. Tekniska specifikationer och komponentplacering | 5 |
| 1.3. Funktionsprincip | 6 |
| 1.4. Förbereda poolen | 6 |



2. Drift

7

- | | |
|---------------------------------------|----|
| 2.1. Sänka ned poolroboten i poolen | 7 |
| 2.2. Ansluta elmatning | 8 |
| 2.3. Manöverboxens funktioner | 9 |
| 2.4. Starta en rengöringscykel | 10 |
| 2.5. Givarlysdiodens betydelse | 11 |
| 2.6. Fjärrkontrollen | 11 |
| 2.7. Ta upp poolroboten ur vattnet | 13 |
| 2.8. God praxis efter varje rengöring | 14 |



3. Använda iAquaLink™-appen

15

- | | |
|--------------------------------------------|----|
| 3.1. Funktionsprincip | 15 |
| 3.2. Konfigurera poolroboten första gången | 15 |
| 3.3. Funktioner som finns i appen | 17 |
| 3.4. Styrning via appen | 17 |



4. Service

19

- | | |
|--------------------------------------------------------|----|
| 4.1. Rengöra poolroboten | 19 |
| 4.2. Rengöra filtret varje gång man tar upp ur vattnet | 19 |
| 4.3. Rengöra pumpfiltret | 20 |
| 4.4. Rengöra borstar och bygel | 20 |
| 4.5. Demontera och montera tillbaka borsthållarna | 21 |
| 4.6. Rengöra vinghjulet | 22 |
| 4.7. Byta borstarna | 23 |
| 4.8. Byta larvfötter | 24 |



5. Felsökning

25

- | | |
|--------------------------------------------------------------|----|
| 5.1. Beteende | 25 |
| 5.2. Varningar vid användning | 26 |
| 5.3. Felsökningshjälp för anslutningen till iAquaLink™-appen | 28 |
| 5.4. Uppdatera anslutna poolrobotar | 30 |



Tips för att underlätta kontakt med återförsäljaren

Notera återförsäljarens kontaktuppgifter för att ha dem nära till hands och fyll i uppgifterna om produkten på baksidan av manualen. Återförsäljaren kan komma att fråga efter dem.

SV



1. Information före användning

1.1. Förpackningens innehåll

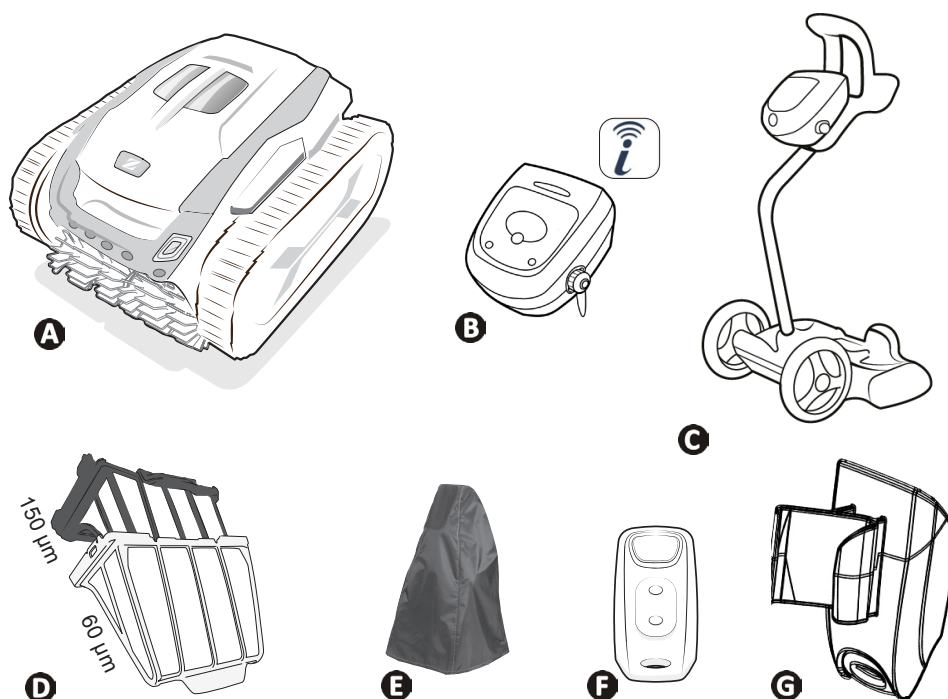

		8 500 iQ	8 700 iQ
A	Poolrobot + flytkabel	✓	✓
B	Manöverbox	✓	✓
C	Sats med vagn	✓	✓
D	Dubbel filtrering: Filter för mycket finkornig smuts (60 µ) + filter för finkornig smuts (150 µ)	✓	
E	Skyddsöverdrag	+	+
F	Fjärrkontrollen	+	✓
G	Hållare till fjärrkontroll	+	✓

✓ : Medföljer + : Finns som tillval

1.2. Tekniska specifikationer och komponentplacering

1.2.1. Tekniska specifikationer

	8 500 iQ	8 700 iQ
Matningsspänning manöverbox 	220-240 VAC, 50/60 Hz, Klass II *	
Matningsspänning poolrobot	30 V DC	
Maximal effektförbrukning	150 W	
Kabellängd	25 m	30 m
Poolrobotens vikt	15.3 kg	15.7 kg
Sugbredd	270 mm	
Maximalt driftdjup	4 m	
Skyddsklass matning	IPX5	
Skyddsklass poolrobot	IPX8	
Frekvensband	2,412 GHz - 2,484 GHz	
Radiosändarens effekt	+20 dBm	
Fjärrkontrollen	Bluetooth 2,4 GHz	

SV

* Klass II: enhet med dubbel isolering eller förstärkt isolering som inte kräver jordning.

1.2.2. Komponenternas placering

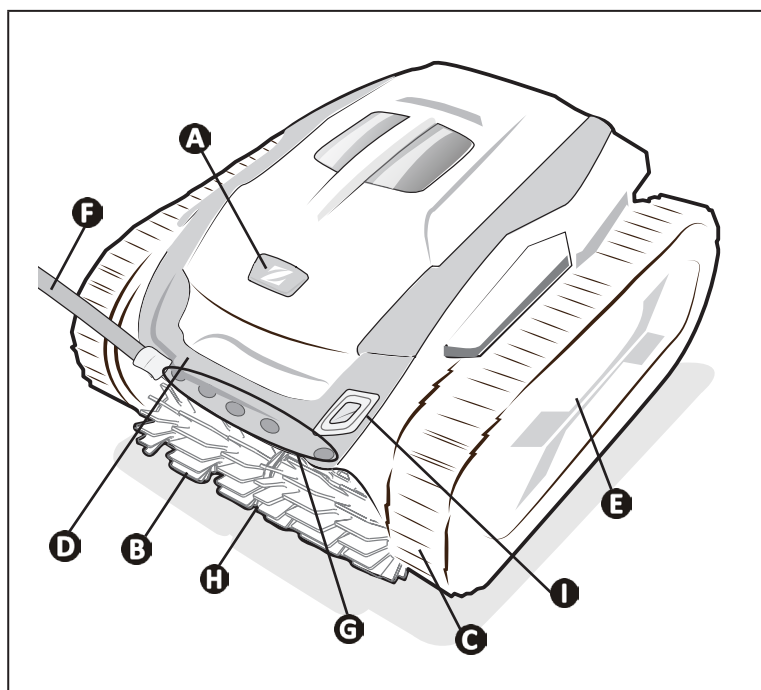

- A**: Lås till filterlucka
- B**: Borstar
- C**: Larvfötter
- D**: Bärhandtag och vattenutlopp
- E**: Kasset och hjul
- F**: Flytkabel
- G**: Givare (endast på 8 700 iQ)
- H**: Bygel (mellan de två borstarna)
- I**: Givarlysdiod

1.3. Funktionsprincip

Poolroboten fungerar oberoende av filtreringssystemet och kan användas helt fristående. Det behöver bara anslutas till elnätet.

Den förflyttar sig optimalt för att rengöra de områden av poolen den konstruerats för (botten, väggar, vattenlinje). Smutsen sugs upp och sparas i poolrobotens filter.

Poolroboten kan användas

– via den manöverbox som medföljer poolroboten, eller

– via fjärrkontrollen (beroende på modell)

– med hjälp av en smartphone eller pekdator som är kompatibel med iAquaLink™-appen (se § 3. Använda iAquaLink™-appen).

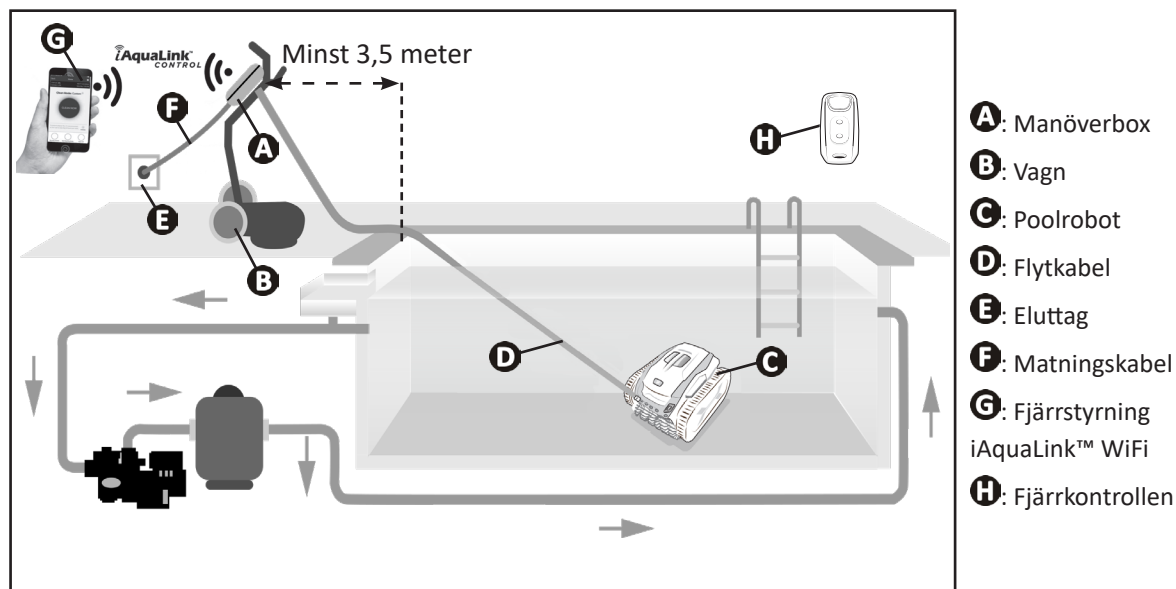

1.4. Förbereda poolen



- Denna produkt är avsedd att användas i fasta pooler. Den får inte användas i demonterbara pooler. En permanent pool har konstruerats i eller på marken och kan inte nedmonteras och förvaras.

- Poolroboten ska användas i poolvatten med följande egenskaper:

Vattentemperatur	15-35 °C
pH	6,8-7,6
Fritt klor	< 3 mg/l

- Ta bort det största skräpet med en håv för att optimera poolrobotens resultat om poolen är smutsig, särskilt före första användningen.
- Ta bort termometrar, leksaker och andra föremål som kan skada poolroboten.



2. Drift

2.1. Sänka ned poolroboten i poolen



- Ta före första användning bort den kil som sitter mellan poolrobotens kåpa och filterhållaren.



- Vid första användning och efter vinterförvaring rekommenderar vi att man endast använder filtret för fin smuts, 150 µm.
- Använd efter första användningen helst dubbelfiltret (filtren med 150 och 60 µm).

SV

1. Rulla ut kabeln i hela sin längd vid sidan av poolen för att undvika att den trasslar ihop sig under nedsänkning.
2. Stå vid sidan av poolen och mitt emellan dess kortsidor när du sänker ned poolroboten. Poolroboten förflyttar sig då optimalt och kabeln trasslar sig mindre.
3. Sänk poolroboten lodrätt ned i vattnet.
4. Rör den lätt i alla riktningar så att eventuell kvarvarande luft sipprar ut.
5. Poolroboten måste sjunka av sig själv och landa på poolens botten. Under nedsänkning drar städaren själv med den kabellängd som krävs för rengöring av poolen.

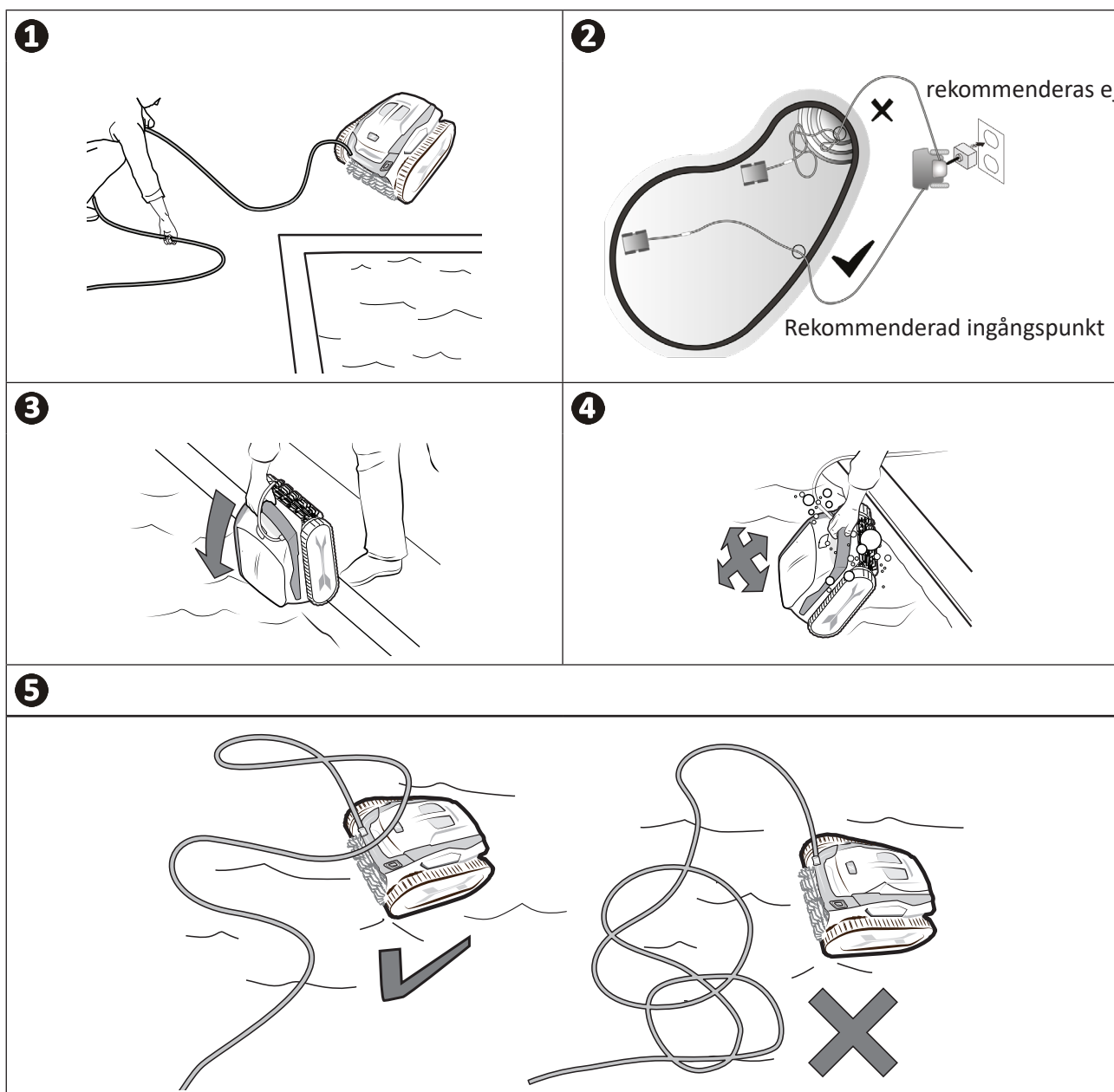

2.2. Ansluta elmatning

Respektera nedanstående anvisningar för att undvika risk för elstöt, brand eller allvarlig personskada:



- Det är förbjudet att använda förlängningssladd för att ansluta manöverboxen.
- Se till att eluttaget alltid är lätt att komma åt och skyddat från regn och vattenstänk.
- Manöverboxen är skyddad mot vattenstänk men får inte sänkas ned i vatten eller annan vätska. Den får inte installeras på en plats som kan översvämmas. Placera den minst 3,5 meter från poolkanten och undvik direkt exponering för solljus.
- Placera manöverboxen i närheten av eluttaget.

1. Skruva av skyddslocket.
2. Anslut flytkabeln till manöverboxen och lås fast kontakten genom att dra åt endast ringen medurs (risk för att skada flytkabeln).
3. Se till att kontakten sitter ordentligt på plats så att det inte kommer in något vatten.
4. Anslut nätsladden. Anslut kontrollidosan endast till ett strömuttag som är skyddat av en jordfelsbrytare på max 30 mA (kontakta en behörig tekniker om du är osäker).

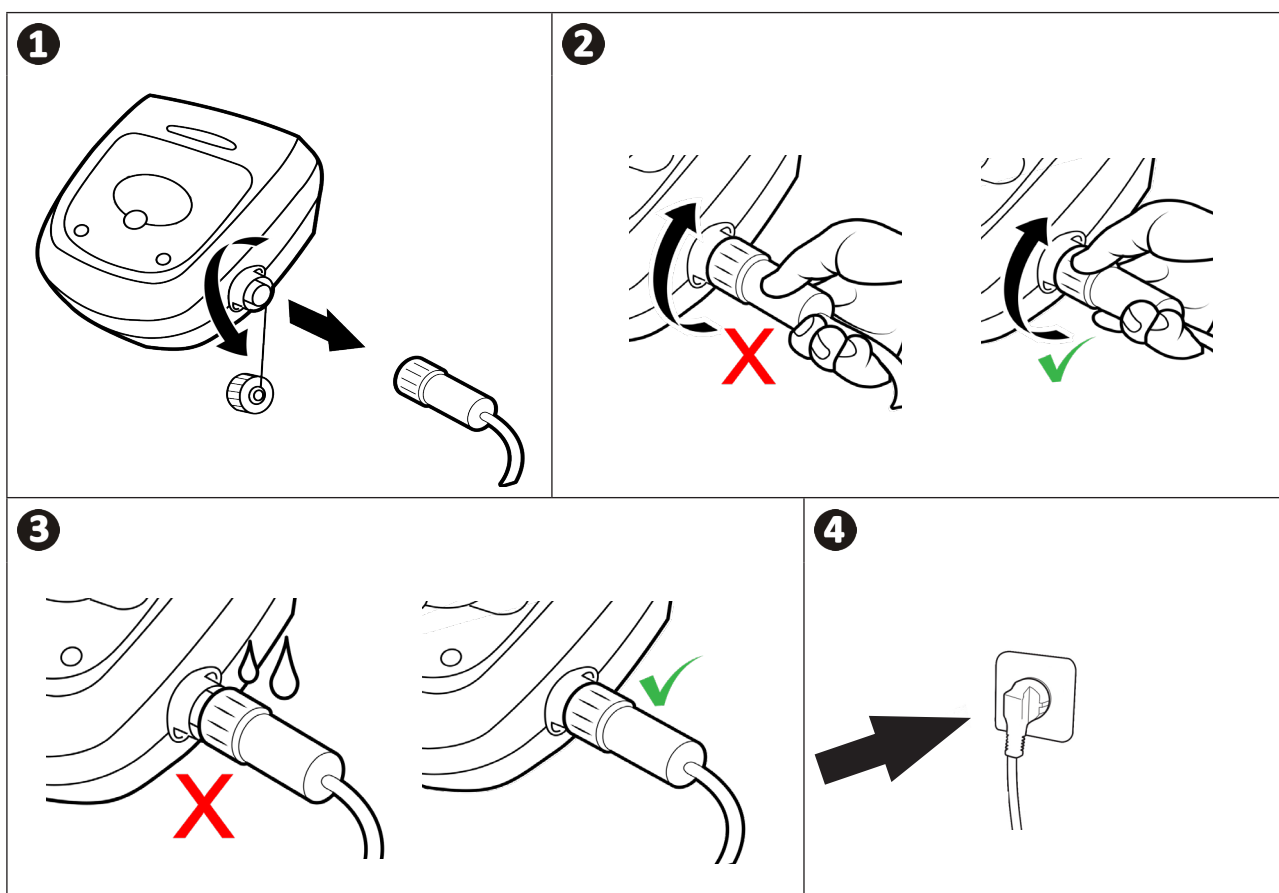

2.3. Manöverboxens funktioner

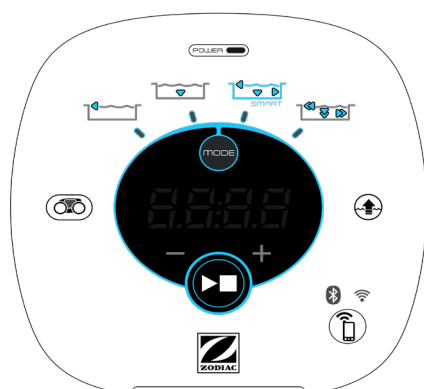

SV

Symbol	Beteckning
	Starta/stoppa enheten
	Fördröjd start
	Initiera anslutning till iAquaLink™
	Status för Bluetooth™-anslutningen
	Status för WiFi-anslutningen
	Läge för att ta upp ur vattnet Lift System
	Välja rengöringsläge
	Läget Endast botten
	Läget Smart (optimerad rengöring av botten, väggar och vattenlinje)
	Läge Botten, väggar och vattenlinje intensivt
	Läge Endast vattenlinjen
	Minska respektive öka rengöringstiden (+/- 15 minuter)
	Indikator Filter fullt
	Informations-LED
	Visning av meddelanden eller felkoder

2.4. Starta en rengöringscykel





Respektera nedanstående anvisningar för att undvika risk för skada på personer eller egendom:

- Det är inte tillåtet att bada när poolroboten finns i poolen.
- Använd inte poolroboten under chockklorering. Vänta tills klorhalten sjunkit till rekommenderad nivå innan du sänker ned poolroboten.
- Använd helst Endast botten om poolen täcks av ett eldrivet pooltäck.

- När manöverboxen är strömsatt tänds symboler för att indikera:
 - Pågående åtgärd
 - Val av rengöring
 - Behov av service
- Manöverboxen övergår till vänteläge efter fem minuter och LED-lamporna slocknar. Tryck bara på valfri knapp för att lämna vänteläget. Vänteläget avbryter inte poolroboten om den är mitt i en rengöringscykel.

2.4.1. Välja rengöringsmetod

- Som standard är läget **Smart** förvald rengöringsmetod (rengöring av botten, väggar och vattenlinje under optimalt lång tid beroende på poolens mått).
- Den första cykeln med läget Smart som startas är en 2,5 timmar lång cykel då poolroboten rekognoscerar poolen samtidigt som den gör rent. Under denna första cykel visar manöverboxen **AUTO / 2h30**. Efter avslutad cykel beräknas optimal tid. Avbryt inte den första Smart-cykeln.
- Då sparas denna optimala tid och det blir standardtid för rengöring för senare cykler som startas med läget Smart. På manöverboxen visas då den optimala tid som beräknats.
- För att ominitiera läget Smart håller man knappen  nedtryckt i fem sekunder. Starta en ny cykel med läget Smart för att poolroboten ska göra en ny beräkning av optimal rengöringstid.
- Rengöringscykeln kan ändras både innan poolroboten startat och medan den är i gång. Det nya läget startas omedelbart och nedräkningen av återstående tid till nästa cykel annulleras.

- Tryck på  :

– Läge Endast botten (1 tim 15 min): 

– Läge Smart (rengöring av botten, väggar och vattenlinje) (optimalt lång tid): 

– Läge Botten, väggar och vattenlinje intensivt (2 tim 45 min): 

– Läge Endast vattenlinjen (45 min): 

- Tryck på  för att starta rengöringscykeln.



Tips för bättre rengöringsresultat

Starta i början av badsäsongen flera rengöringscykler med metoden endast botten (efter att ha avlägsnat större skräp med en håv).

Genom att regelbundet använda poolroboten (utan att överskrida tre cykler per vecka) hålls din pool alltid ren och filtret mindre igensatt.





2.4.2. Anpassa rengöringens längd

- Man kan minska respektive öka rengöringstiden för vald eller pågående cykel:

-  : Minska med 15 minuter.

-  : Öka med 15 minuter (cykeln tar ungefär sex timmar).

2.4.3. Starta en fördröjd start

- Efter att ha valt läge trycker man samtidigt på  och .
- På manöverboxens skärm visas hur lång tid cykeln tar. Justera tiden med knapparna  och .
- Tryck på  för att starta cykeln. Cykeln startar när den tid som programmerats när den fördröjda starten ställde ni har gått.

2.5. Givarlysdiodens betydelse

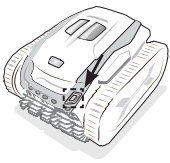



LED-status	Blå	Grön	Orange	Släckt
Fast	Rengöringscykel aktiv	Funktionen Lift System eller Spot Clean aktiverad	Filter fullt	Ingen pågående cykel eller fel
Blinkande	Cykel pågår, fas för poolanalys eller finish	Fjärrkontrollfunktion aktiverad	Inte relevant	

2.6. Fjärrkontrollen



- Fjärrkontrollens drifttemperatur: 10-40 °C.
- **OBS: explosionsrisk föreligger om batteriet byts mot ett av fel typ eller utsätts för extrema förhållanden eller felaktig hantering.**
- Var noga med att sätta i batteriet åt rätt håll.
- Batteriet får inte laddas, demonteras eller kastas i öppen låga.
- Utsätt det inte för hög temperatur eller direkt solljus.
- Kastas ett batteri in i öppen eld eller i en varm ugn, krossas mekaniskt eller om man skär i det kan det medföra att det exploderar

2.6.1. Slå på/Stänga av fjärrkontrollen

- Slå på: tryck på .
- Stänga av: tryck på .



Tips: förbättra fjärrkontrollens mottagning

Mottagningskvaliteten anges av med vilket intervall lysdioden på fjärrkontrollen blinkar. Om lysdioden blinkar snabbt är mottagningskvaliteten rätt.



Gör så här för att få optimal kommunikation mellan manöverbox och fjärrkontroll:

- Placera manöverboxen på vagnen.
- Rikta manöverboxen mot poolen
- Avlägsna eventuella stora, skymmande föremål mellan manöverbox och pool.

2.6.2. Parkoppla fjärrkontrollen med manöverboxen

Fjärrkontrollen måste parkopplas med manöverboxen.

Utför nedanstående steg för att parkoppla fjärrkontrollen med manöverboxen:

1. Slå på fjärrkontrollen genom att trycka på .
2. Anslut manöverboxen till elnätet.
3. Tryck samtidigt på knapparna  och  på manöverboxen.
4. Verifiera att parkopplingen har lyckats genom att titta på manöverboxens display:

Visning på manöverbox	Resultat
PAIR	Parkoppling pågår.
GOOD	Parkoppling klar.
FAIL	Göra om parkopplingen.

2.6.3. Styra poolroboten

- Fjärrkontrollen har rörelsekänsliga givare för att styra poolroboten:

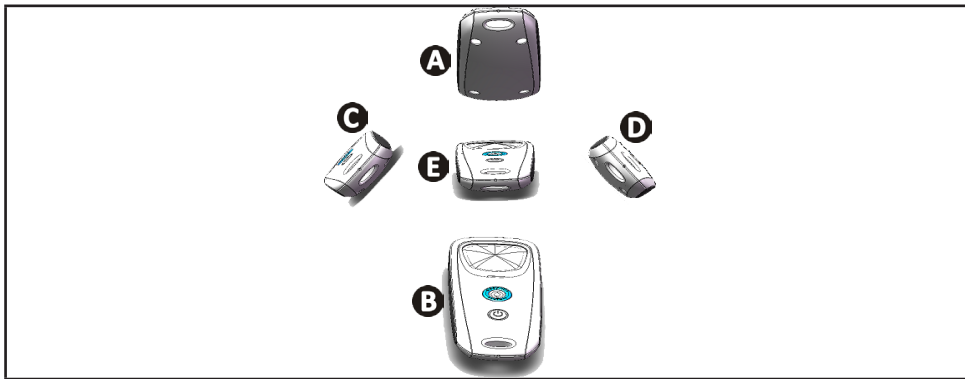

- A**: Framåt
- B**: Bakåt
- C**: Vridning vänster
- D**: Vridning höger
- E**: Stopp

2.6.4. Ta upp poolroboten ur vattnet (beroende på modell)

- Tryck på . Poolroboten går mot väggen och stiger upp till vattenlinjen.

2.6.5. Sätta i/byta batterier

Använd alkaliska 1,5 V-batterier typ AAA eller 1,5 V litiumbatterier, typ AAA.

Utför följande steg för att sätta i eller byta batterier:

- Skruva loss de fyra skruvar som håller fast locket med en stjärnskruvmejsel,
- Ta ut de två AAA-batterierna ur facket,
- Sätt i de nya batterierna och respektera den polaritet som anges på hållare och batterier, samt
- Sätt tillbaka locket och skruva i de fyra skruvarna.

2.7. Ta upp poolroboten ur vattnet





- Undvik skador på utrustningen genom att bara använda handtaget för att ta upp poolroboten ur vattnet.

2.7.1. Lift System automatiskt läge

Funktionen Lift System har tagits fram för att göra det lättare att ta upp poolroboten ur vattnet. Den kan slås på när som helst – under eller efter en rengöringscykel och via knappen på manöverboxen  eller via fjärrkontrollen.

SV

- Styr vid behov poolroboten till önskad vägg genom att hålla knappen  intryckt, så tippas den. Släpp upp knappen när den befinner sig mitt för väggen. Poolroboten går mot väggen.
- Eller gör helt enkelt en kort tryckning på knappen  för att få den att gå fram mot väggen mitt emot.
- Den går uppför väggen och stannar vid vattenlinjen (se bild **1**).
- Använd handtaget för att ta upp den helt ur vattnet. För att bli lättare sprutar poolroboten ut en vattenstråle baktill (se bild **2**).

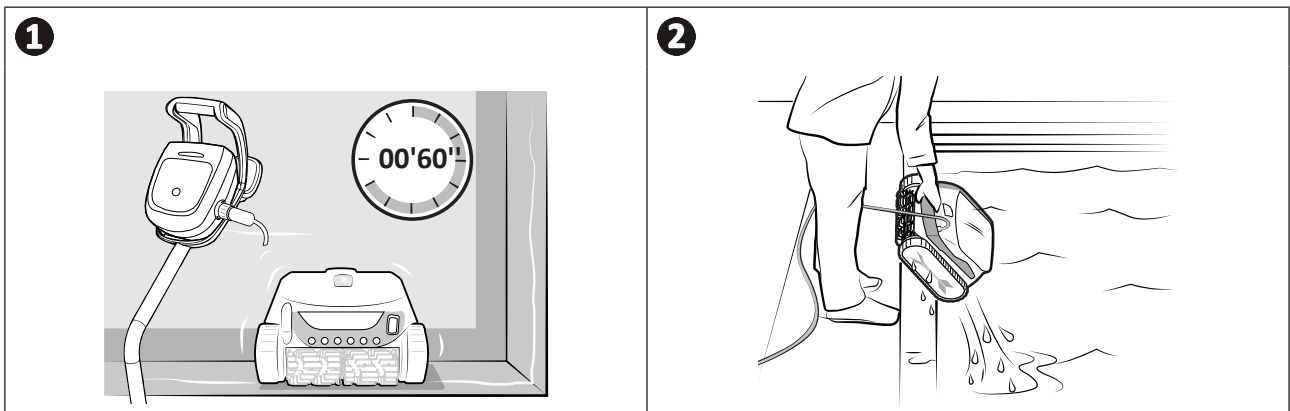

2.7.2. För hand



- Stoppa enheten genom att trycka på .
- Dra försiktigt i flytkabeln för att föra poolroboten mot poolkanten.
- Fatta så snart som möjligt tag i poolroboten med hjälp av handtaget och lyft försiktigt upp den ur poolen så att vattnet som finns i den töms ut.

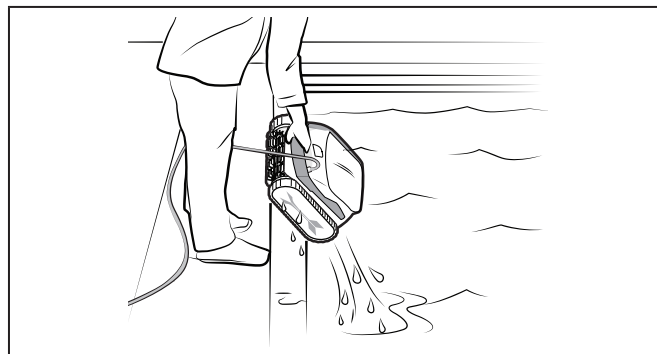

➤ 2.8. God praxis efter varje rengöring

2.8.1. Rengör filtret så snart du tagit upp ur vattnet



- Enhetens prestanda kan bli sämre om filtret är fullt eller igensatt.
- Rengör filtret med rent vatten efter varje rengöringscykel så snart den har tagits upp ur vattnet, och vänta inte tills smutsen torkat.

- Gå efter varje rengöringscykel igenom stegen för att rengöra filtret (se § 4.2. Rengöra filtret varje gång man tar upp ur vattnet).

2.8.2. Sträck ut flytkabeln för att den inte ska trassla sig så mycket

Poolrobotens beteende påverkas starkt av hur hoptrasslad kabeln är. Med en ordentligt utredd kabel täcks hela poolen in bättre.

- Räta ut kabeln och lägg ut den i solen så att den återfår sin normala form.

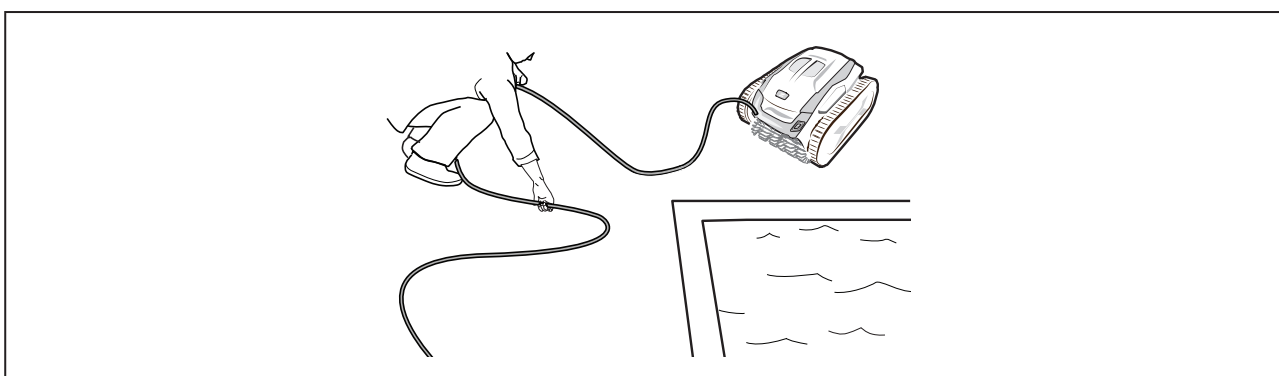

2.8.3. Förvaring av poolrobot och flytkabel

- Skruva tillbaka skyddslocket efter att ha kopplat bort flytkabeln från manöverboxen.
1. Ställ poolroboten lodrätt på dess särskilda plats på vagnen för att den ska torka snabbt. Rulla omsorgsfullt ihop flytkabeln och placera den på vagnhandtaget.
 2. Förvara alla delar skyddade från solljus, fukt och vädrets makter, liksom från vattenstänk. Ett skyddsöverdrag kan fås som tillval.

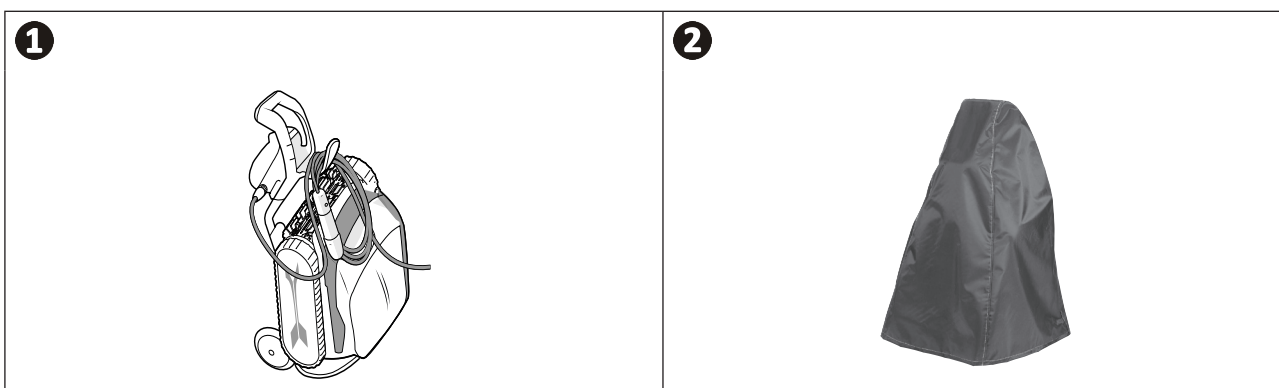



3. Använda iAquaLink™-appen

3.1. Funktionsprincip

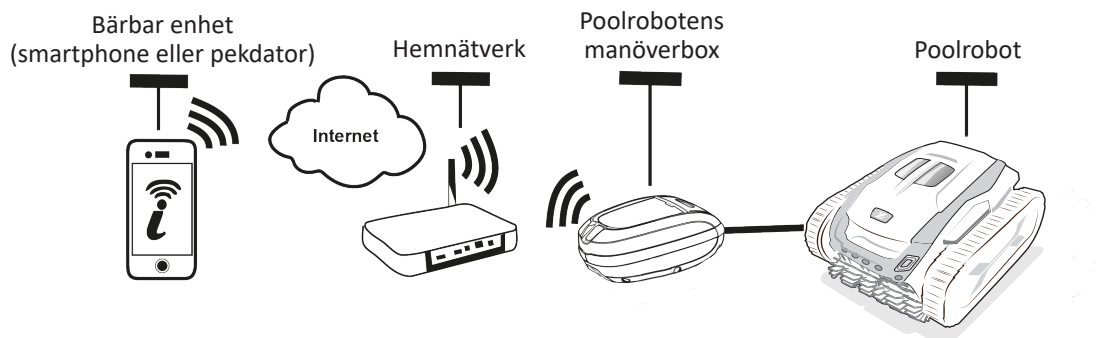

SV

iAquaLink™-appen finns för iOS och Android operativsystem.

Med iAquaLink™-appen kan man när som helst styra poolroboten vart som helst och får tillgång till avancerade funktioner som kompletterande programmering och felsökningshjälp.

3.2. Konfigurera poolroboten första gången











Kontrollera följande innan du börjar installera appen:

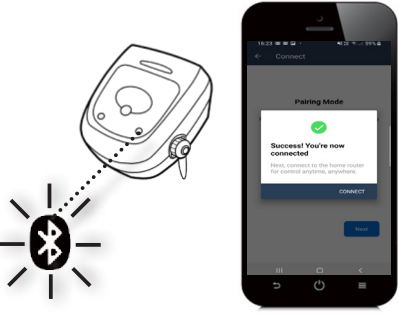

- anslut manöverboxen till ett eluttag,
- sänk ned poolroboten i poolen,
- använd en smartphone eller pekdator med WiFi,
- Använd ett WiFi-nätverk med tillräckligt stark signal för att kunna ansluta till poolrobotens manöverbox. WiFi-signalen måste kunna tas emot på den plats där poolroboten används. Använd i annat fall en teknisk lösning för att förstärka befintlig signal.
- Ha lösenordet till ditt hemnätverk lätt tillgängligt.

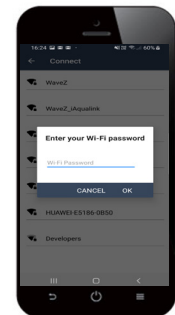
- Ladda ned iAquaLink™-appen från App Store (iOS) eller Google Play Store (Android).



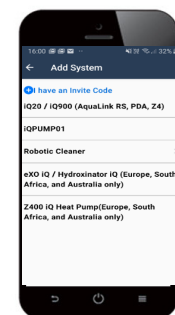









<p>1</p>  <ul style="list-style-type: none">• Logga in eller registrera dig.	<p>2</p>  <ul style="list-style-type: none">• Tryck på symbolen + för att lägga till en ny enhet.	<p>3</p>  <ul style="list-style-type: none">• Välj Poolrobot.
--------------------------------------------------------------------------------------------------------------------------------------------------------------------------------------	------------------------------------------------------------------------------------------------------------------------------------------------------------------------------------------------------------------	--------------------------------------------------------------------------------------------------------------------------------------------------------------------------------

<p>4</p>  <ul style="list-style-type: none"> Tryck på knappen  på manöverboxen för att slå på Bluetooth™ och parkoppla. 	<p>5</p>  <ul style="list-style-type: none"> LED  blinkar under parkopplingen. Ett meddelande på skärmen anger att Bluetooth™-anslutning har upprättats ordentligt mellan manöverbox och smartphone. LED  lyser med fast sken. (*). 	<p>6</p>  <ul style="list-style-type: none"> Välj hemnätverket.
<p>7</p>  <ul style="list-style-type: none"> Ange lösenordet för ditt hemnätverk. 	<p>8</p>  <ul style="list-style-type: none"> LED  blinkar under parkopplingen. Ett meddelande på skärmen anger att WiFi-anslutning har upprättats ordentligt mellan manöverbox och hemnätverk. (*). LED  lyser med fast sken och LED  slocknar. 	<p>9</p>  <ul style="list-style-type: none"> Ge poolroboten ett eget namn för att lättare hitta den. Från sidan Mina enheter klickar du på poolroboten för att gå till funktionerna för styrning via iAquaLink™-appen.



(*): Se tabell § 5.3. Felsökningshjälp för anslutningen till iAquaLink™-appen om ett felmeddelande visas eller anslutningen misslyckas.

3.3. Funktioner som finns i appen

Symbol	Beteckning
	Starta/stoppa enheten
	Läge för att ta upp ur vattnet – Lift System
	Välja rengöringsläge
	Läget Endast botten
	Läget Smart (optimerad rengöring av botten, väggar och vattenlinje)
	Läge Botten, väggar och vattenlinje intensivt
	Läge Endast vattenlinjen
	Minska respektive öka rengöringstiden (+/- 15 minuter)
	Indikator Filter fullt
	Fjärrkontrolläge
	Spot Clean (punktrengöring av 1 m ²)
	Programmera rengöringscykler för sju dagar
	Visning av vattentemperatur

SV

funktionerna kan förändras genom att appen uppdateras.

3.4. Styrning via appen



Säkerställ följande innan du styr poolroboten med appen:

- anslut manöverboxen till ett eluttag,
- Sänk ned poolroboten i poolen.

3.4.1. Programmera och styra rengöringscykler

Från appen:

- Starta/stoppa rengöring
- Visa återstående rengöringstid för pågående cykel (visas i timmar och minuter).
- Öka respektive minska rengöringstiden i steg om 15 minuter.
- Välja förregistrerade rengöringsmetoder



- Den nya rengöringsmetoden blir aktivt för pågående rengöring och för alla senare cykler.
- Rengöringscykelns längd kan variera beroende på vilka inställningar man valt.

- **Programmera och styra rengöringscykler (dagar och klockslag).** Återkommande rengöringscykler kan programmeras. Endast en programmering går att göra per dag.
- **Visa vattentemperaturen** i poolen under rengöringscykeln. Poolroboten mäter vattentemperaturen under drift.





- När poolroboten är i botten av poolen är det normalt att man ser en skillnad i temperatur mellan den poolroboten mäter upp och den som mäts upp av en termometer vid poolens yta eller som mäts upp av någon annan enhet.

3.4.2. Hjälp att ta upp poolroboten ur vattnet: funktionen Lift System



- **Aktivera bara funktionen Lift System om du kan se poolroboten.**

- Från appen, tryck på  för att använda funktionen Lift System (se § 2.7.1. Lift System automatiskt läge).
- Tryck på riktningspilarna för att luta poolroboten åt höger eller vänster.
- Tryck på knappen  när poolroboten står mitt för önskad vägg för att den ska röra sig fram till väggen.

3.4.3. Fjärrstyrningsläge

Poolroboten kan styras genom att använda en smartphone eller pekdator som fjärrkontroll.



- **Aktivera bara fjärrkontrollen om du kan se poolroboten.**

- För att styra poolroboten kan man använda två metoder:

Joystick-läge: Tryck på symbolerna för att styra poolroboten **framåt och bakåt** och för att svänga åt **vänster eller höger**.



Rörelsestyrning: Styr poolroboten genom att luta din mobila enhet **uppåt** (körning bakåt), **nedåt** (körning framåt), **åt vänster** (sväng åt vänster) **eller åt höger** (sväng åt höger).

- För att göra en **punktrengöring** använder man funktionen **Punktrengöring**. När denna funktion aktiveras gör poolroboten ett område framför sig på 1 m² rent.



- Kontrollera WiFi-signalens styrka om poolroboten reagerar långsamt på kommandon från appen (se § 3.2. Konfigurera poolroboten första gången).

3.4.4. Felmeddelanden

- En varningssymbol, , visas på startskärmbilden om ett fel känns av. Tryck på varningssymbolen  för att visa lösningar på problemet (se § 5.2. Varningar vid användning). Tryck på **Radera fel** om du anser att du löst problemet eller välj **OK** om du vill låta poolroboten stå kvar i felläge och felsöka problemet vid ett senare tillfälle.

3.4.5. Menyn Inställningar

Vissa inställningar kan ändras när som helst genom att trycka på symbolen **Inställningar** uppe till höger.



4. Service



För att undvika allvarliga skador:

- koppla från poolrobotens nätspänning.



- **Tips:** Säkerställ att poolroboten håller så länge som möjligt genom att varje månad göra en besiktning av alla de delar som serviceåtgärder anges för i stycke § 4. Service.



4.1. Rengöra poolroboten

- Enheten måste regelbundet rengöras med rent vatten eller utspädd tvållösning. Använd inga lösningsmedel.
- Skölj poolroboten i rikligt med rent vatten.
- Låt inte enheten torka i solen vid poolkanten.



Tips: byt ut borstfiltren vartannat år

För att säkra apparatens livslängd och garantera optimal prestanda rekommenderar vi att filterhållaren byts vartannat år.



4.2. Rengöra filtret varje gång man tar upp ur vattnet



- Enhetens prestanda kan bli sämre om filtret är fullt eller igensatt.
- Rengör filtret eller filtren i rent vatten efter varje rengöringscykel.
- Rengör filtret med en sur lösning (t.ex. vanlig vinäger) om det är igensatt. Eftersom filtret sätts igen om det inte används på flera månader (vinterförvaring), rekommenderar vi att man rengör filtret minst en gång per år.

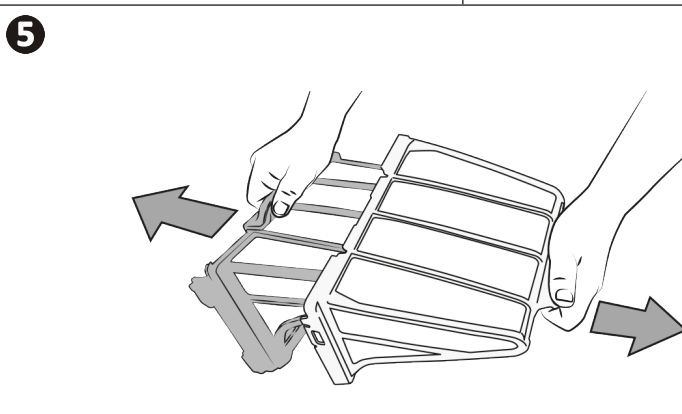
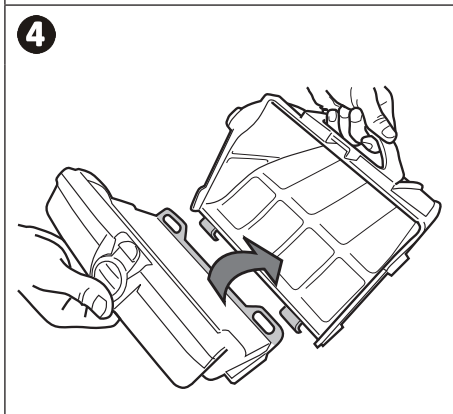
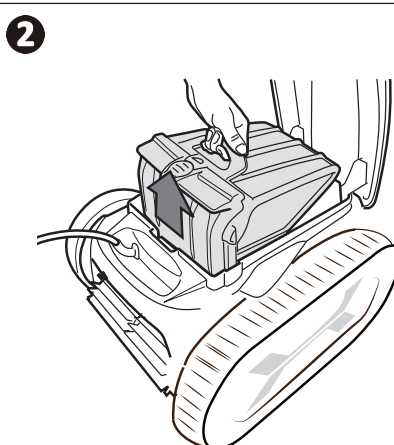
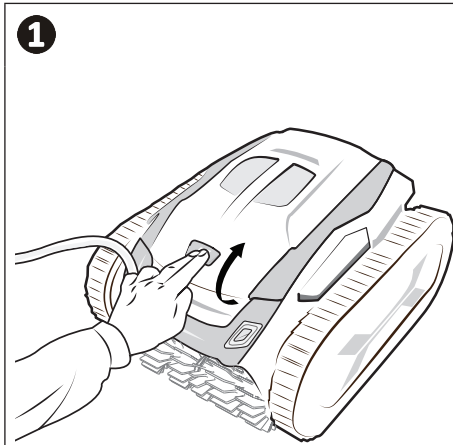

6

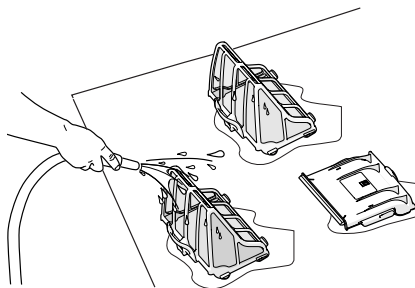

Tips: Kontrollera indikatorn för Filter fullt .
Vi rekommenderar starkt att man rengör filtret om LED tänds.

➤ 4.3. Rengöra pumpfiltret

Gör rent filtret med en borst för att få bort hårstrån och smuts.

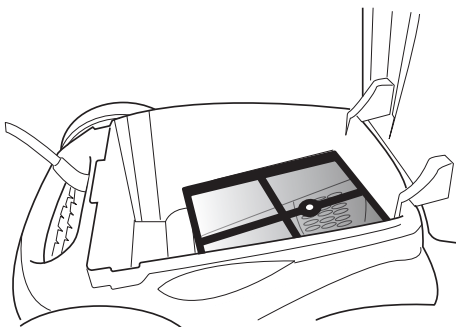

Utför följande steg om filtret är igensatt:

1. Lossa skruven till pumpfiltret.
2. Ta ut filtret.
3. Rengör filtret i rent vatten.
4. Skruva tillbaka filtret.

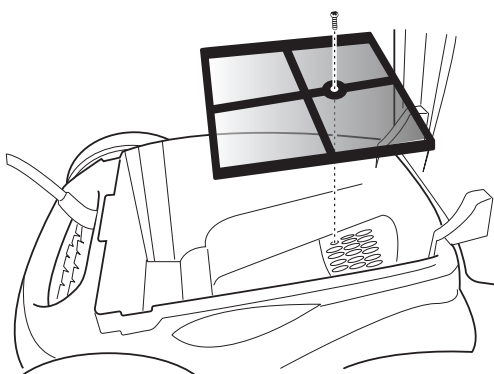

➤ 4.4. Rengöra borstar och bygel



- Enhetens prestanda kan försämrans om borstarna är för igensatta eller om smuts eller föremål fastnat vid bygeln (mellan de två borstarna).

- Rengör borstarna och bygeln med rent vatten efter varje rengöringscykel så snart den har tagits upp ur vattnet, och vänta inte tills smutsen torkat.
- Ta bort alla föremål och allt smuts som fastnat mellan de två borstarna.

4.5. Demontera och montera tillbaka borsthållarna

Borsthållarna måste demonteras och monteras tillbaka i följande fall:

- om hårstrån eller smuts hindrar poolroboten från att fungera som den ska (poolrobotens förflyttning, dess klättring uppför väggar)
- om du råkar ut för någon av felkoderna 05 eller 06 (se § Er: 05 och § Er: 06).

Demontera borsthållarna

1. Skruva loss de två skruvar som sitter på båda sidor om poolrobotens hjul.
2. Skruva loss den skruv som sitter vid bygeln.
3. Ta ut borsthållarna.

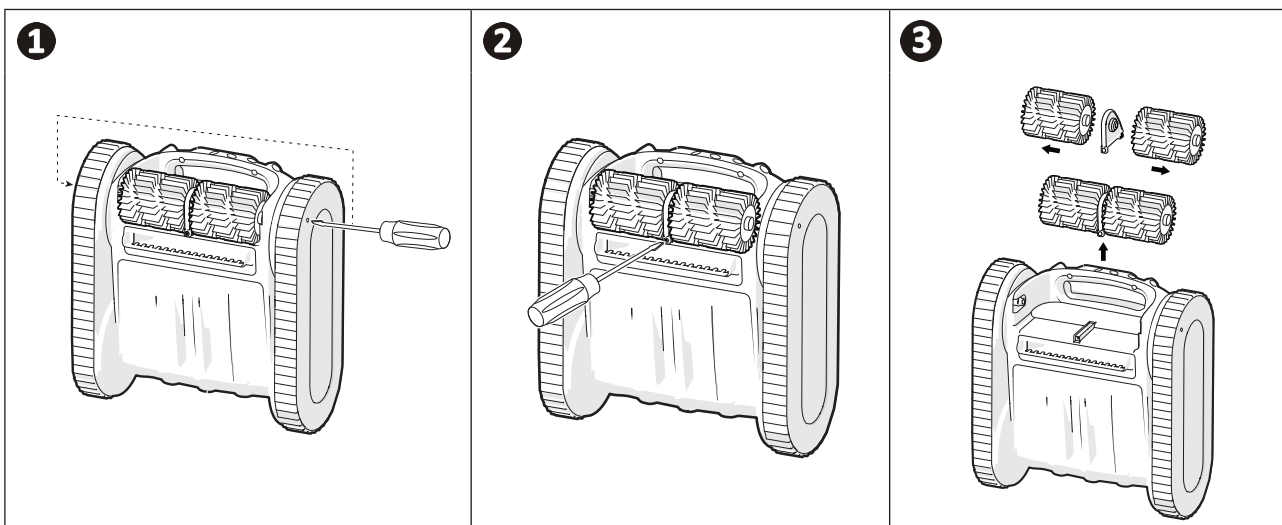

Montera tillbaka borsthållarna

1. Sätt ihop de två borsthållarna.
2. Placera borsthållarna mellan poolrobotens båda hjul.
3. Skruva i den skruv som sitter vid bygeln.
4. Skruva i de två skruvar som sitter på båda sidor om poolrobotens hjul.

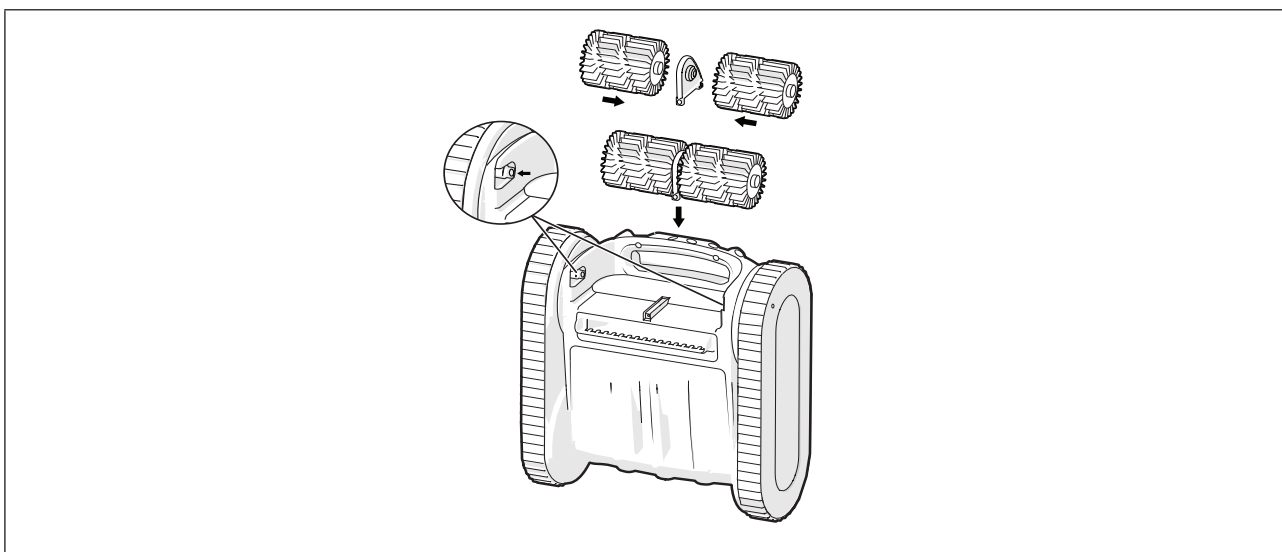

4.6. Rengöra vinghjulet



För att undvika allvarliga skador:

- koppla från poolrobotens nätspänning.
- Skyddshandskar måste bäras vid service av vinghjulet 

Vinghjulet behöver göras rent ibland och i vissa fall (sämre sugförmåga, poolroboten rör sig långsammare, problem med att rengöra vattenlinjen).

1. Lossa skruven till pumpfiltret och ta ut filtret.
 2. Ta bort gallret.
 3. Ta försiktigt bort flödesgajden.
 4. Använd handskar när du försiktigt hanterar vinghjulet och håll längst ut i det för att trycka på det och ta bort det.
- Avlägsna all smuts (hår, löv, småsten, osv.) som kan blockera vinghjulet.

1

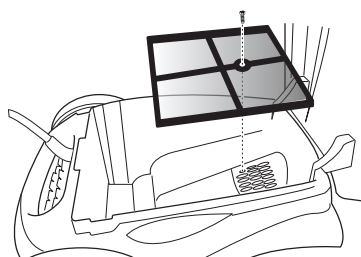

2

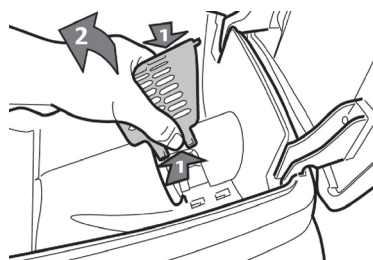

3

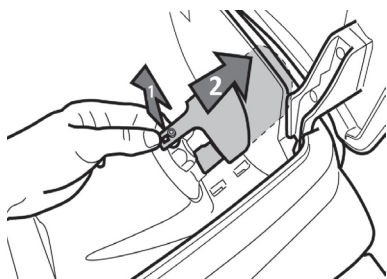

4



➤ 4.7. Byta borstarna

Är borstarna slitna?

- Byt borstarna om slitageindikatorerna ser ut så här **B**:

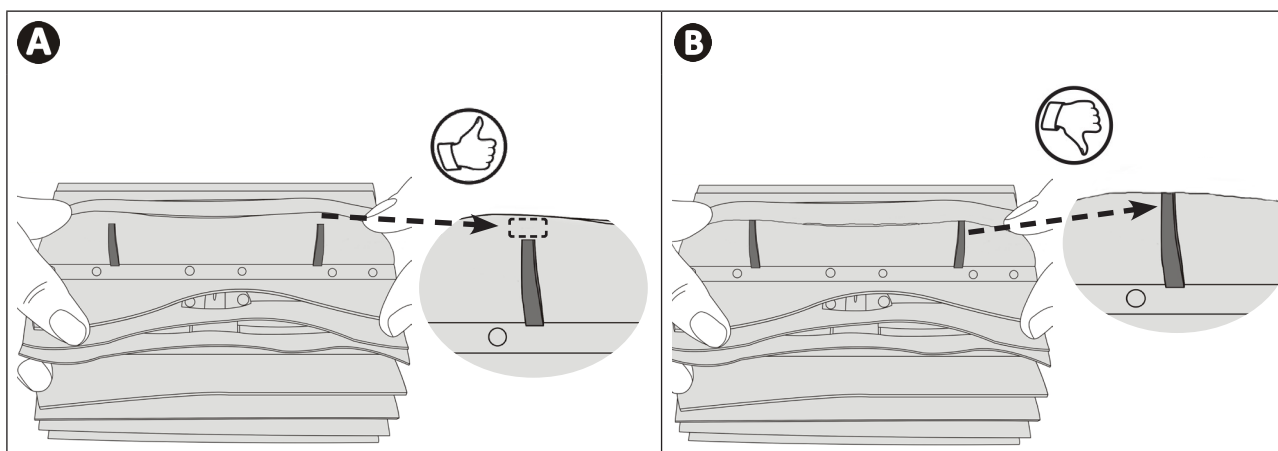

SV

Ta bort slitna borstar

- Ta bort flikarna för de hål de sitter fästa i och ta sedan ut borstarna.

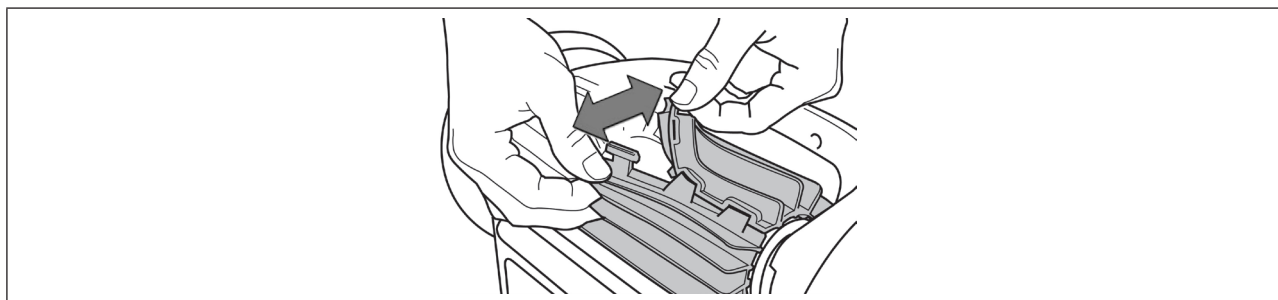

Sätta de nya borstarna på plats

1. För in sidan utan flik under borsthållaren.
2. Rulla borsten runt sin hållare och skjut in flikarna i fästhål. Dra i änden av varje flik tills dess kant passerar genom skåran.
3. Klipp av flikarna med sax så att de är på samma nivå som de andra bladen.

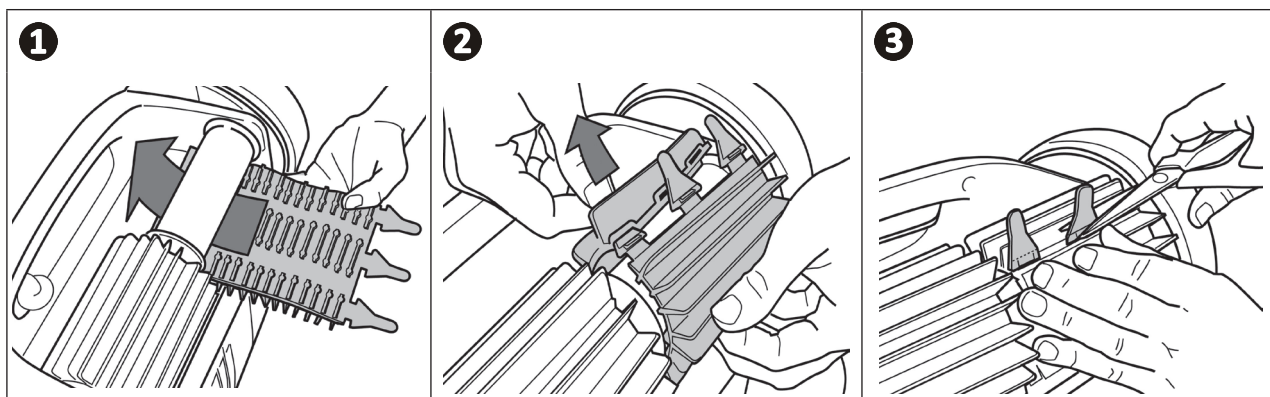

➤ 4.8. Byta larvfötter

1. Dra från insidan av de larvfötter som ska bytas för att lyfta av larvfötternas kant från hjulen.
 2. Frigör helt larvfötterna från framhjulet och sedan från bakhjulet.
 3. Sätt på de nya larvfötterna på hjulen.
 4. Tryck för att få larvfötterna att haka fast i spåret i framhjulet.
 5. Dra runt larvfötterna runt hjulet och verifiera att det sitter fast rätt i hjulspåret.
 6. Tryck för att få larvfötterna att haka fast och placera den andra änden av larvfötterna i spåret i bakhjulet. Dra vid behov runt hjulet försiktigt för att underlätta monteringen.
- Dra runt larvfötterna runt hjulet och verifiera att det sitter fast rätt i hjulspåret.

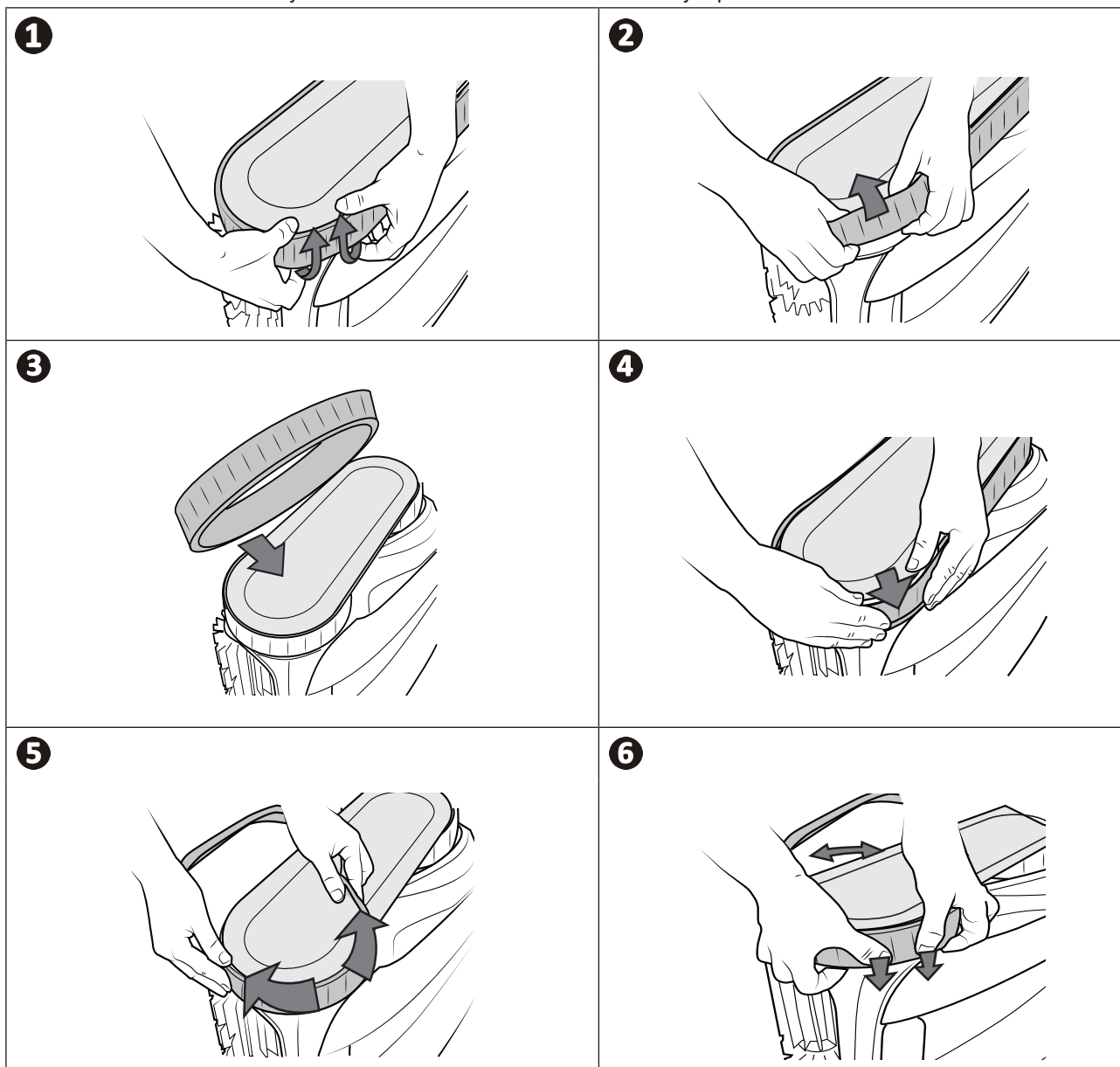





5. Felsökning



- Om fel uppstår rekommenderar vi att du utför några enkla kontroller med hjälp av tabellerna nedan innan du kontaktar återförsäljaren.
- Kontakta din återförsäljare om problemet kvarstår.
-  : Åtgärder som endast ska utföras av behörig tekniker.

5.1. Beteende

SV



En del av poolen blir inte ordentligt rengjord.	<ul style="list-style-type: none"> • Upprepa stegen för att sänka ned poolroboten (se § 2.1. Sänka ned poolroboten i poolen) och byt plats för nedsänkningen tills du hittar det optimala stället. • Filtret är fullt eller igensatt: rengör det (se § 4.2. Rengöra filtret varje gång man tar upp ur vattnet och § 4.3. Rengöra pumpfiltret).
Enheten håller sig inte ordentligt fast mot poolens botten	<ul style="list-style-type: none"> • Det finns luft kvar under enhetens kåpa. Upprepa stegen för att sänka ned poolroboten (se § 2.1. Sänka ned poolroboten i poolen). • Filtret är fullt eller igensatt: rengör det (se § 4.2. Rengöra filtret varje gång man tar upp ur vattnet). • Vinghjulet är skadat: 
Enheten klättrar inte upp för väggar.	<p>I läget Botten, väggar, vattenlinje klättrar poolroboten inte alltid upp för väggarna. Hur ofta den gör det beror på cykeln. Det är normalt att poolroboten inte självklart klättrar upp i början av cykeln. För att fastställa att poolroboten verkligen aldrig klättrar upp för väggarna måste man observera den i ett tjugotal minuter.</p> <ul style="list-style-type: none"> • Verifiera att den cykel som valts verkligen är Botten, Väggar eller Vattenlinje (se § 2.4.1. Välja rengöringsmetod och § 4.3. Rengöra pumpfiltret). • Trots att vattnet verkar vara rent finns det mikroskopiska alger i poolen som inte kan ses med blotta ögat. De gör väggarna hala och hindrar enheten från att klättra upp. Gör en chocklorering och sänk pH-värdet något. Lämna inte kvar enheten i vattnet under chockloreringen (se § 4.5. Demontera och montera tillbaka borsthållarna).
Enheten flyter på ytan efter att ha kommit upp till vattenlinjen.	<ul style="list-style-type: none"> • Använd larvfötter utan sugkoppar (beställs separat).
Enheten rör sig inte rakt eller tippar inte längre mot väggar.	<ul style="list-style-type: none"> • Larvfötterna är slitna: Verifiera sugkopparnas skick eller slitageindikatorn för att ta reda på om larvfötterna behöver bytas (se § 4.3. Rengöra pumpfiltret). • Använd larvfötter med sugkoppar till pooler med slät botten och använd helst larvfötter utan sugkoppar till pooler med halkfri beläggning: 
Enheten rör sig inte vid start.	<ul style="list-style-type: none"> • Kontrollera att uttaget som manöverboxen är ansluten till har matning. • Kontrollera att en rengöringscykel har startats och att kontrolllamporna lyser. • Verifiera att den cykel som startats inte startats med fördröjd start. I så fall visas en tid på manöverboxen och cykeln startar när denna tid väl har löpt ut (se § 4.5. Demontera och montera tillbaka borsthållarna).
Enheten samlar inte upp smuts.	<ul style="list-style-type: none"> • Filtret är fullt eller igensatt: rengör det (se § 4.2. Rengöra filtret varje gång man tar upp ur vattnet). • Om filtret fortfarande är igensatt efter rengöring och rengöring med en sur lösning: byt det (se § 4.3. Rengöra pumpfiltret och § 4.5. Demontera och montera tillbaka borsthållarna). • Smuts eller föremål sitter fortfarande fast vid bygeln (mellan de två borstarna) och samlas inte upp: rengör borstar och bygel. Rengör dessa regelbundet. • Smuts (främst sand) sitter fortfarande fast vid lockpackningen: rengör lockpackningen. Rengör denna efter varje cykel.
Kabeln trasslar ihop sig.	<ul style="list-style-type: none"> • Rulla inte ned hela kabeln i sin fulla längd i poolen. • Rulla ut så mycket kabel som behövs i poolen och lägg ut resten vid sidan av poolen.









Manöverboxen reagerar inte när man trycker på knapparna.	<ul style="list-style-type: none"> Koppla ur kabeln från nätuttaget, vänta tio sekunder och sätt sedan i den igen.
Det är skillnad mellan den temperatur som visas i appen iAquaLink™ och den som mäts upp av någon annan termometer eller enhet.	<ul style="list-style-type: none"> När poolroboten är i botten av poolen är det normalt att man ser en skillnad i temperatur mellan den poolroboten mäter upp och den som mäts upp av en termometer vid poolens yta eller som mäts upp av någon annan enhet.
Givar-LED lyser inte när poolroboten är i drift.	<ul style="list-style-type: none"> Kontakta återförsäljaren  för att verifiera givarblockets skick.
Fjärrkontrollen fungerar inte	<ul style="list-style-type: none"> Slå på fjärrkontrollen och verifiera att den gröna kontrollampen tänds. Verifiera att fjärrkontrollen befinner sig inom 10 m räckvidd från manöverboxen. Se till att det inte finns några stora hinder mellan fjärrkontroll och manöverbox. Parkoppla vid behov fjärrkontrollen med manöverboxen (se § 2.6.2. Parkoppla fjärrkontrollen med manöverboxen)
Fjärrkontrollens LED blinkar långsamt eller lyser med fast sken	<p>Problem med fjärrkontrollens räckvidd:</p> <ul style="list-style-type: none"> Placera manöverboxen på vagnen, minst 3,5 meter från poolen. Rikta manöverboxen mot poolen för att förbättra fjärrkontrollens räckvidd. Se till att det inte finns några stora, skymmande föremål mellan manöverbox och pool.
Fjärrkontrollens LED lyser med fast sken	<ul style="list-style-type: none"> Problem med parkoppling: upprepa stegen för att parkoppla (se § 2.6.2. Parkoppla fjärrkontrollen med manöverboxen)
På manöverboxens display visas FAIL vid parkoppling med fjärrkontrollen.	<p>Problem med parkoppling:</p> <ul style="list-style-type: none"> Upprepa stegen för att parkoppla (se § 2.6.2. Parkoppla fjärrkontrollen med manöverboxen) Verifiera att fjärrkontrollen är påslagen och att uttaget som manöverboxen är ansluten till har matning under parkopplingen.

Kontakta återförsäljaren om problemet kvarstår: 

🔍 5.2. Varningar vid användning

- Varningarna visas både på manöverboxen och i iAquaLink™-appen.
- Följ de anvisningar för att åtgärda fel som föreslås nedan. De finns även i iAquaLink™-appen. Tryck på  om en felkod visas.

Visning på manöverboxen		Visning i iAquaLink™-appen	Lösning
Felkod	LED blinkar		
Er: 01	 x 3	Pumpmotor	<ul style="list-style-type: none"> Kontrollera att smuts eller kabeln inte hindrar borstarna från att rotera fritt. Kontrollera att inget störande finns i området runt kabelanslutningen. Ta ur kassetten och vrid alla hjul ett kvarts varv åt samma håll tills du uppnår en jämn rotation. Kontakta återförsäljaren för en fullständig felsökning om detta inte löser problemet.
Er: 02 Er: 03	 x 2	Drivmotor höger Drivmotor vänster	<ul style="list-style-type: none"> Kontrollera att inget smuts eller hår blockerar vinghjulet. Rengör filtret nogga. Kontakta återförsäljaren för en fullständig felsökning om detta inte löser problemet.
Er: 04	 x 3	Pumpmotorns förbrukning	<ul style="list-style-type: none"> Kontrollera att inget smuts eller hår blockerar vinghjulet. Rengör filtret nogga. Kontakta återförsäljaren för en fullständig felsökning om detta inte löser problemet.

Er: 05 Er: 06	 x 2	Förbrukning höger drivmotor Förbrukning vänster drivmotor	<ul style="list-style-type: none"> • Verifiera att smuts i larvfötter, borstar eller kabel inte hindrar borstarna från att rotera fritt (se § 4.5. Demontera och montera tillbaka borsthållarna). • Kontrollera att inget störande finns i området runt kabelanslutningen. • Ta ur kassetten och vrid alla hjul ett kvarts varv åt samma håll tills du uppnår en jämn rotation • Kontakta återförsäljaren för en fullständig felsökning om detta inte löser problemet.
Er: 07 Er: 08	 x 3	Poolroboten upp ur vattnet	<ul style="list-style-type: none"> • Stäng av poolroboten. • Rengör filtret nogga. • Sänk ned den i vattnet igen och skaka på den för att släppa ut luftbubblorna. • Starta om cykeln. • Kontakta återförsäljaren för en fullständig felsökning om detta inte löser problemet.
Er: 10	 x 1	Kommunikation	<ul style="list-style-type: none"> • Koppla från poolroboten och anslut den igen. • Kontrollera att kabeln är ordentligt ansluten till manöverboxen. • Kontrollera att inget störande finns i området runt kabelanslutningen. • Kontakta återförsäljaren för en fullständig felsökning om detta inte löser problemet.
Er: 11	 x 4	Givarblock	<ul style="list-style-type: none"> • Kontakta återförsäljaren för att kontrollera givarblockets skick.
Er: 12	 x 5	Uppdatering misslyckats eller ofullständig	<ul style="list-style-type: none"> • Koppla från manöverboxen i minst 15 sekunder. • Säng iAquaLink™-appen. • Anslut manöverboxen till poolroboten. • Koppla in manöverboxen. • Verifiera att manöverboxen verkligen är ansluten till WiFi-nätet (LED  lyser). • Om meddelandet PrOG inte visas eller om LED  inte blinkar snabbt, öppnar du iAquaLink™-appen, markerar poolroboten och klickar på Uppdatera.
Visning på manöverboxen		Visning i iAquaLink™-appen	Lösning
Felkod	LED blinkar 		
PrOG	 mycket snabbt	Uppdatering pågår	<ul style="list-style-type: none"> • Vänta tills uppdateringen är klar. • Koppla inte från manöverboxen.
Inte relevant	Inte relevant	Anslutningsfel	<ul style="list-style-type: none"> • Kontrollera status för manöverboxens Bluetooth/WiFi-LED och utför de steg som beskrivs i tabell § 5.3. Felsökningshjälp för anslutningen till iAquaLink™-appen.
Inte relevant	Inte relevant	En röd punkt visas i listan Mina enheter	<ul style="list-style-type: none"> • Enheten är inte inkopplad eller inte ansluten till hemnätverket. Uppdatera skärmbilden (genom att dra fingret uppifrån och nedåt) om punkten är röd när manöverboxen är ansluten och Bluetooth- och WiFi-symbolerna lyser. • Om punkten blir grön: enheten är redo att användas.

Om problemet kvarstår, kontakta återförsäljaren: 

Radera en felkod

Från manöverboxen:







- Tryck på vilken knapp som helst (utom knappen ) för att radera en felkod efter att ha tillämpat lösningarna på felet.

Från iAquaLink™-appen:

- Tryck på **Radera fel** eller tryck på **OK** efter att först ha gått igenom stegen i denna lösning.

➔ 5.3. Felsökningshjälp för anslutningen till iAquaLink™-appen

Manöverboxens status	Möjlig orsak	Lösning
• LED  blinkar.	• Manöverboxen är ansluten till routern, men inte till molnservern (LAN anslutet, WEB inte anslutet).	Kontakta din internetleverantör. <ul style="list-style-type: none">Koppla från boxen till ditt hemnätverk i tio sekunder. Anslut WiFi-boxen igen och se om lysdioderna tänds.Kontrollera internetanslutningen – det kan vara ett nätverksfel.
	• 5 GHz-router inte kompatibel.	• Byt router.
	• Gammal version av appen.	• Uppdatera appen
• Alla LED är släckta.	• Mycket starkt ljus.	• Täck över enheten för att skydda den från solen och kontrollera att lysdioderna tänds.
	• Manöverboxen frånkopplad.	• Anslut manöverboxen (se § 2.2. Ansluta elmatning).
	• Strömavbrott.	• Kontrollera att brytaren är strömsatt. • Kontrollera att eluttaget har matning, t.ex. genom att koppla in någon annan enhet.
	• Ingen internetanslutning.	• Kontrollera internetanslutningen – det kan vara ett nätverksfel.

Manöverboxens status	Möjlig orsak	Lösning
<ul style="list-style-type: none"> • LED  är släckt. • LED  lyser, men det finns ingen (eller ojämn) WiFi-anslutning. Meddelandet Anslutningsfel visas på skärmen i iAquaLink™-appen. 	<ul style="list-style-type: none"> • Ingen internetanslutning. • Svag WiFi-signal *. • Manöverboxen befinner sig för långt från hemnätverkets box. 	<ul style="list-style-type: none"> • Kontrollera internetanslutningen – det kan vara ett nätverksfel. • Kontrollera att WiFi-signalen är tillräckligt stark. Det finns flera sätt att kontrollera hur stark WiFi-signalen är: <ul style="list-style-type: none"> - Koppla från hemnätverkets router (box) och anslut den igen. - Använd en bärbar dator och gå till inställningspanelen för att se status för nätverksanslutningarna. Kontrollera signalstyrkan för det trådlösa WiFi-nätverket med en bärbar dator genom att observera manöverboxens status. - Installera iAquaLink™-appen med hjälp av en smartphone eller pekdator. Kontrollera signalstyrkan för det trådlösa WiFi-nätverket med den bärbara enheten genom att observera manöverboxens status. Överväg att installera en WiFi-förstärkare om nätverkssignalen är för svag. - Använd en särskild app för att analysera WiFi-nätverket – det finns många för iOS och Android. • Placera poolrobotens manöverbox så nära hemnätverkets router (box) som möjligt vid den första konfigureringen. Använd ingen förlängningssladd (se § 2.2. Ansluta elmatning) och gå sedan igenom konfigureringsstegen (se § 3.2. Konfigurera poolroboten första gången) igen: <ul style="list-style-type: none"> - Koppla in manöverboxen i närheten av poolen när LED  väl tänds. - Om LED  inte tänds ansluter du åter manöverboxen så nära huset som möjligt. - Om LED  fortfarande inte lyser bör du överväga att installera en WiFi-förstärkare.
<ul style="list-style-type: none"> • LED  lyser och meddelandet PROG visas. Ett meddelande visas i appen. • Knapparna går inte att trycka på. • LED  lyser inte under denna operation. 	<ul style="list-style-type: none"> • En uppdatering av programvaran pågår. 	<ul style="list-style-type: none"> • Vänta tills uppdateringen är klar. • Dra inte ur poolrobotens matningsladd under pågående uppdatering.

*** Det kan finnas många orsaker till att WiFi-signalen är svag**

- avståndet mellan router (box) och poolrobotens manöverbox,
- typ av router (box),
- väggarna som skiljer router (box) från poolrobotens manöverbox,
- internetleverantören,
- m.m.

5.4. Uppdatera anslutna poolrobotar

Anslutna poolrobotar kan ta emot uppdateringar för att lägga till nya funktioner som utvecklats eller produktförbättringar. Användaren kan inte alltid se sådana förbättringar.



Styrning av poolroboten från appen är inte tillgänglig förrän uppdateringen installerats.

När en uppdatering är tillgänglig (syns i iAquaLink™-appen, se bild 1), finns här några rekommendationer innan man trycker på knappen för att starta installationen:

- Placera poolrobot och manöverbox så nära hemnätverkets WiFi-router som möjligt.
- Kontrollera att WiFi-signalen har rätt kvalitet.
- Låt manöverboxen vara elansluten och poolroboten ansluten till manöverboxen tills installationen är klar.
- Manöverboxen ska vara ansluten till hemnätverket och iAquaLink™-appen ska vara öppen.

Starta uppdateringen:

1. Tryck på knappen för att starta installationen av iAquaLink™-appen.
2. Medan uppdateringen pågår visas ett meddelande. Det går inte att starta någon rengöringscykel medan uppdateringen pågår. Uppdateringen tar i allmänhet 10-20 minuter.
3. Ett meddelande visas när uppdateringen är klar.
4. Misslyckas installationen visas efter 60 minuter ett felmeddelande (se § 5.2. Varningar vid användning).

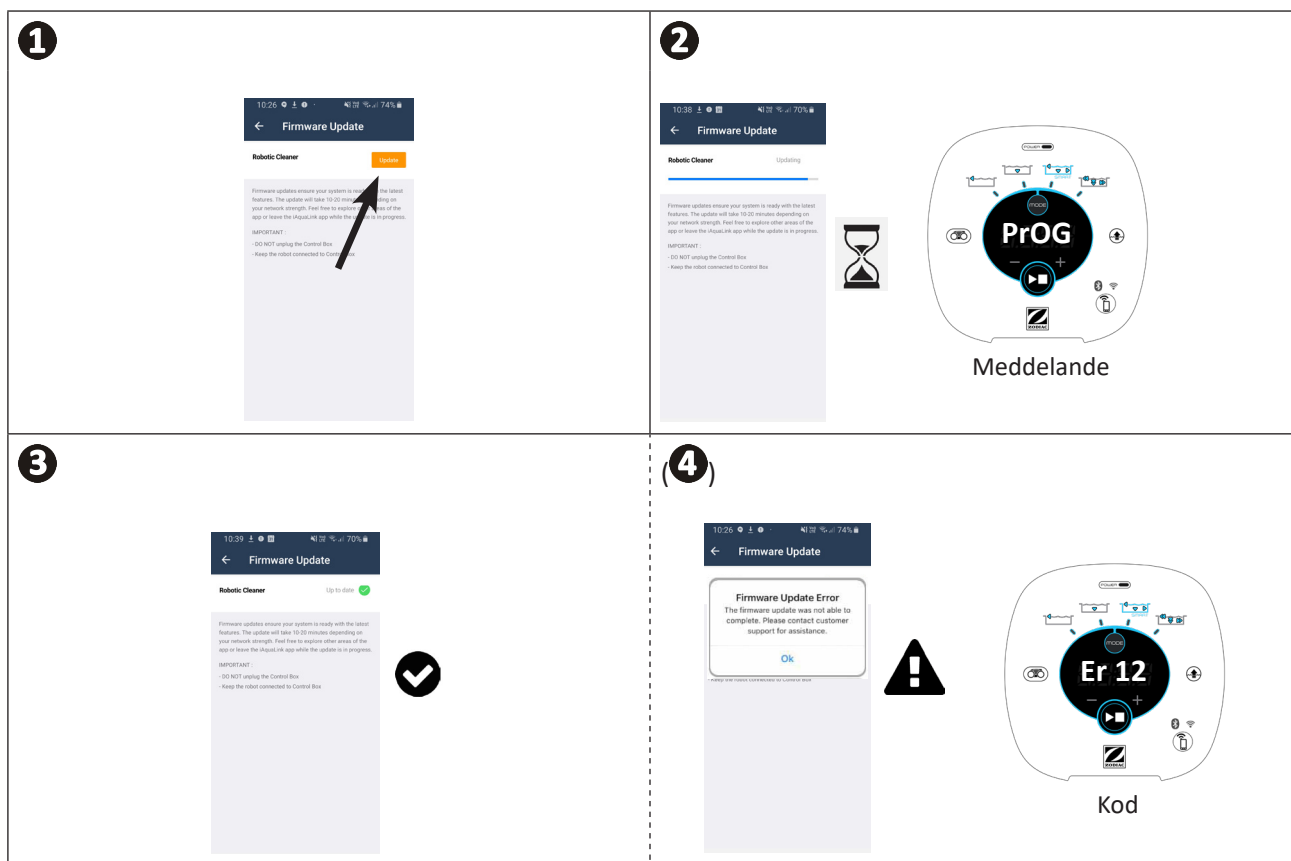

* Meddelandena i iAquaLink™-appen kan ändras.

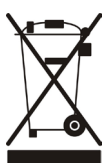

Återvinning

Denna symbol krävs enligt EU-direktiv 2012/19/EU (om avfall som utgörs av eller innehåller elektrisk och elektronisk utrustning; WEEE-direktivet) betyder att enheten inte får kastas som vanligt avfall. Den ska bli föremål för särskild avfallssortering och återanvändas, återvinnas eller tas till vara på annat sätt. Innehåller den ämnen som kan vara miljöfarliga ska dessa avlägsnas eller neutraliseras. Hör efter hos återförsäljaren om hur produkten ska återvinnas.

Din återförsäljare
Your retailer

Enhetens modell
Appliance model

Serienummer
Serial number

För ytterligare upplysningar, produktregistrering och kundtjänst, kontakta:
For more information, product registration and customer support:

www.zodiac.com

