

VORTRAX

Manual de instalare și utilizare - Română
Robot electric profesional
Traducerea instrucțiunilor originale din limba franceză

RO

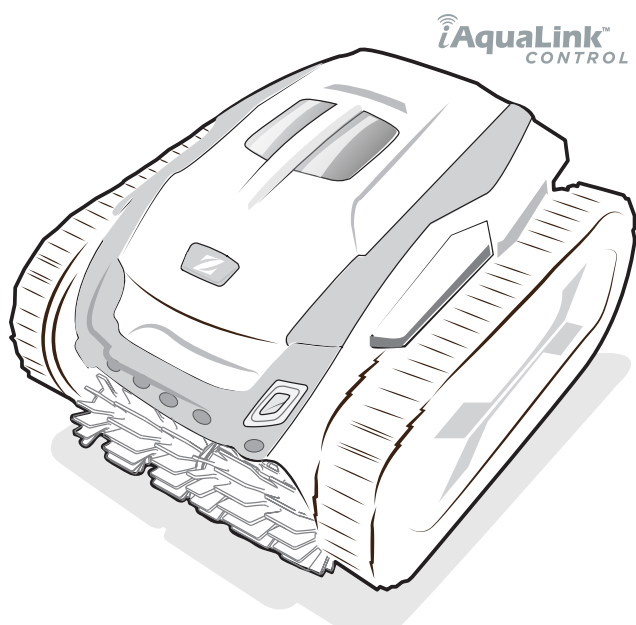

More documents on:
www.zodiac.com

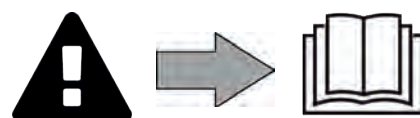



AVERTISMENTE

- Înaintea oricărei acțiuni asupra aparatului, este obligatoriu să luați la cunoștință acest manual de instalare și de utilizare, precum și broșura „Garanții” furnizată împreună cu aparatul. În caz contrar, există riscul unor daune materiale, răniri grave, chiar mortale, precum și de anulare a garanției.
- Păstrați și dați mai departe aceste documente, pentru a fi consultate pe toată durata de serviciu a aparatului.
- Difuzarea sau modificarea acestui document, prin orice mijloace este interzisă în lipsa unei aprobări din partea producătorului în acest sens.
- Producătorul își dezvoltă în permanență produsele pentru a le îmbunătăți calitatea, de aceea informațiile conținute în acest document pot fi modificate fără o notificare prealabilă.

RO

AVERTISMENTE GENERALE

- Nerespectarea avertismentelor poate cauza daune echipamentului pentru piscină sau răniri grave și chiar decesul.
- Acest robot electric este unul profesional. Doar o persoană calificată în domeniile tehnice implicate (electric, hidraulic sau frigotehnic) este abilitată să utilizeze și să se ocupe de mentenanța sau repararea aparatului. Tehnicianul calificat care efectuează intervenții asupra aparatului trebuie să folosească/poarte un echipament individual de protecție (de ex., ochelari și mănuși de protecție etc.) pentru a reduce orice risc de rănire care ar putea surveni în timpul lucrului.  
- Înainte de orice intervenție asupra aparatului, asigurați-vă că acesta este scos de sub tensiune și blocat.
- Aparatul este destinat unei utilizări specifice pentru piscine și spa-uri; el nu trebuie folosit pentru nicio altă destinație decât cea pentru care a fost conceput.
- Acest aparat nu este prevăzut pentru a fi utilizat de persoane (inclusiv de copii) ale căror capacități fizice, senzoriale sau mentale sunt reduse sau de persoane lipsite de experiență și de cunoștințe, cu excepția cazului în care acestea au beneficiat, prin intermediul unei persoane responsabile pentru siguranța lor, de supraveghere și de instrucțiuni prealabile privind utilizarea aparatului. Este necesară supravegherea copiilor pentru ca aceștia să nu se joace cu aparatul.
- Acest dispozitiv poate fi utilizat de copii cu vârsta de cel puțin 8 ani și persoane cu capacități fizice, senzoriale sau mentale reduse ori fără experiență sau cunoștințe, dacă sunt supravegheate corespunzător ori dacă li s-au dat instrucțiuni referitoare la utilizarea în siguranță a aparatului și dacă au fost înțelese riscurile implicate. Sunt interzise efectuarea curățării și întreținerii care revin utilizatorului de către copii nesupravegheați.
- Instalarea aparatului trebuie efectuată conform instrucțiunilor producătorului, respectând normele locale și naționale în vigoare. Instalatorul este responsabil pentru montarea aparatului și respectarea reglementărilor naționale privind instalarea. Producătorul nu poate fi făcut în niciun caz răspunzător pentru nerespectarea normelor de instalare locale, aflate în vigoare.
- Pentru orice altă acțiune, cu excepția întreținerii obișnuite de către utilizator descrisă în aceste instrucțiuni, întreținerea produsului trebuie realizată de către un profesionist calificat.
- În caz de nefuncționare a aparatului, nu încercați să-l reparați singuri, ci contactați un tehnician calificat.
- Consultați condițiile de garanție pentru detalii cu privire la valorile admise ale echilibrului apei, pentru funcționarea aparatului.
- Orice dezactivare, eliminare sau evitare a unuia dintre elementele de securitate integrate în aparat anulează automat garanția, la fel și în cazul utilizării pieselor de schimb de la un producător terț neautorizat.
- Nu pulverizați insecticid sau alt produs chimic (inflamabil ori neinflamabil) în direcția aparatului, acesta ar putea deteriora caroseria și provoca un incendiu.
- Nu atingeți ventilatorul și nici piesele mobile și nu introduceți obiecte sau degetele în apropierea pieselor mobile în timpul funcționării aparatului. Piesele mobile pot provoca vătămări grave, chiar mortale.

AVERTISMENTE LEGATE DE APARATELE ELECTRICE

- Alimentarea electrică a aparatului trebuie să fie protejată printr-un dispozitiv special de protecție la curenți diferențiali, reziduali de 30 mA, în conformitate cu normele în vigoare ale țării unde are loc instalarea.
- Nu utilizați prelungitoare pentru a conecta aparatul; conectați-l direct la un circuit de alimentare adaptat.
- Înainte de orice operațiune, verificați dacă:
 - tensiunea de intrare necesară indicată pe plăcuța cu specificațiile aparatului corespunde celei din rețea;
 - serviciul de alimentare de la rețea este compatibil cu specificațiile aparatului privind electricitatea și este împământat.
- În caz de funcționare anormală sau degajare de mirosuri din aparat, opriți-l imediat, deconectați-i alimentarea și contactați un specialist.
- Înainte de a efectua orice lucrare de întreținere sau reparație asupra aparatului, verificați dacă acesta este oprit și decuplat de la alimentarea electrică și dacă orice alt echipament sau accesoriu conectat la aparat este de asemenea, deconectat de la circuitul de alimentare electrică.
- Nu deconectați și reconectați aparatul în cursul funcționării.
- Nu trageți de cablul de alimentare pentru a-l deconecta.
- În cazul în care cablul de alimentare este deteriorat, trebuie să fie înlocuit numai de către fabricant, un reprezentant autorizat sau un atelier de reparații.
- Nu efectuați lucrări de întreținere sau reparare ale aparatului cu mâinile ude sau dacă aparatul este ud.
- Înainte de conectarea aparatului la sursa de alimentare, verificați că blocul de racordare sau priza de alimentare la care va fi conectat aparatul este în stare bună și nu este deteriorat(ă) sau ruginit(ă).
- Pe timp de furtună, deconectați aparatul de la priza de alimentare, pentru a evita ca acesta să fie deteriorat de trăsnet.

CARACTERISTICI „Roboți curățare piscină”

- Robotul este conceput pentru a funcționa corect într-o piscină în care temperatura apei este cuprinsă între 15 °C și 35 °C.
- Pentru evitarea oricărei vătămări sau deteriorări a robotului, nu îl utilizați în afara apei.
- Pentru a evita orice risc de rănire, scăldatul este interzis când robotul este în piscină.
- Nu utilizați robotul dacă efectuați o clorinare șoc a piscinei.
- Nu lăsați robotul nesupravegheat o perioadă lungă de timp.

AVERTISMENT PRIVIND UTILIZAREA UNUI ROBOT ÎNTR-O PISCINĂ PREVĂZUTĂ CU ACOPERIRE CU FOLIE

- Înainte de instalarea robotului, verificați cu atenție acoperirea piscinei. În cazul în care căptușeala se deteriorează pe alocuri, nu instalați robotul înainte de a dispune repararea sau înlocuirea căptușelii de către un profesionist calificat. Producătorul nu va fi în niciun caz răspunzător de deteriorările suferite de căptușeală.
- Suprafața anumitor căptușeli cu modele se poate uza rapid: modelele și/sau culoarea acestora își pot pierde calitatea inițială, se pot estompa sau pot dispărea la contactul cu anumite obiecte. Uzura căptușelilor sau estomparea modelelor nu implică responsabilitatea producătorului robotului și nu sunt acoperite de garanția limitată.

AVERTISMENT PRIVIND UTILIZAREA UNUI ROBOT ÎNTR-O PISCINĂ DIN OȚEL INOXIDABIL

- Suprafața unor piscine din oțel inoxidabil poate fi foarte fragilă. Suprafața acestor piscine poate fi deteriorată prin frecarea naturală a deșeurilor de acoperire, cauzată, de exemplu, de roțile, șenilele sau periile roboților, inclusiv ale roboților electrici pentru piscine. Uzura sau zgârieturile de pe piscinele din oțel inoxidabil nu sunt responsabilitatea producătorului piscinei și nu sunt acoperite de garanția limitată.

CUPRINS



1 Informații necesare înainte de utilizare

4

1.1 Conținutul pachetului	4
1.2 Caracteristici tehnice și repere	5
1.3 Principiu de funcționare	6
1.4 Pregătirea piscinei	6



2 Utilizarea

7

2.1 Imersarea robotului în piscină	7
2.2 Branșarea alimentării electrice	8
2.3 Funcțiile unității de comandă	9
2.4 Pornirea unui ciclu de curățare	10
2.5 Semnificația LED-ului senzorului	11
2.6 Scoaterea robotului din apă	11
2.7 Bunele practici după fiecare curățare	13



3 Utilizarea aplicației iAquaLink™

14

3.1 Principiu de funcționare	14
3.2 Prima configurare a robotului	14
3.3 Funcțiile disponibile în cadrul aplicației	16
3.4 Pilotaj prin intermediul aplicației	17



4 Întreținerea

18

4.1 Curățarea robotului	18
4.2 Curățarea filtrului imediat după scoaterea din apă	19
4.3 Curățarea periilor și a punții	20
4.4 Curățarea garniturii de etanșare a capacului	20
4.5 Curățarea elicei	20
4.6 Schimbarea periilor	21
4.7 Schimbarea șenilelor	22



5 Depanarea

23

5.1 Comportamentele aparatului	23
5.2 Alerte utilizatori	24
5.3 Ajutor pentru diagnosticarea conectării la aplicația iAquaLink™	25
5.4 Actualizarea roboților conectați	27



Sfat: pentru a facilita contactul cu distribuitorul

Notăți datele distribuitorului dumneavoastră, pentru a le găsi mai ușor și completați informațiile „produs” de pe spatele manualului deoarece aceste informații vor fi solicitate de către distribuitor.

RO



1 Informații necesare înainte de utilizare

1.1 | Conținutul pachetului

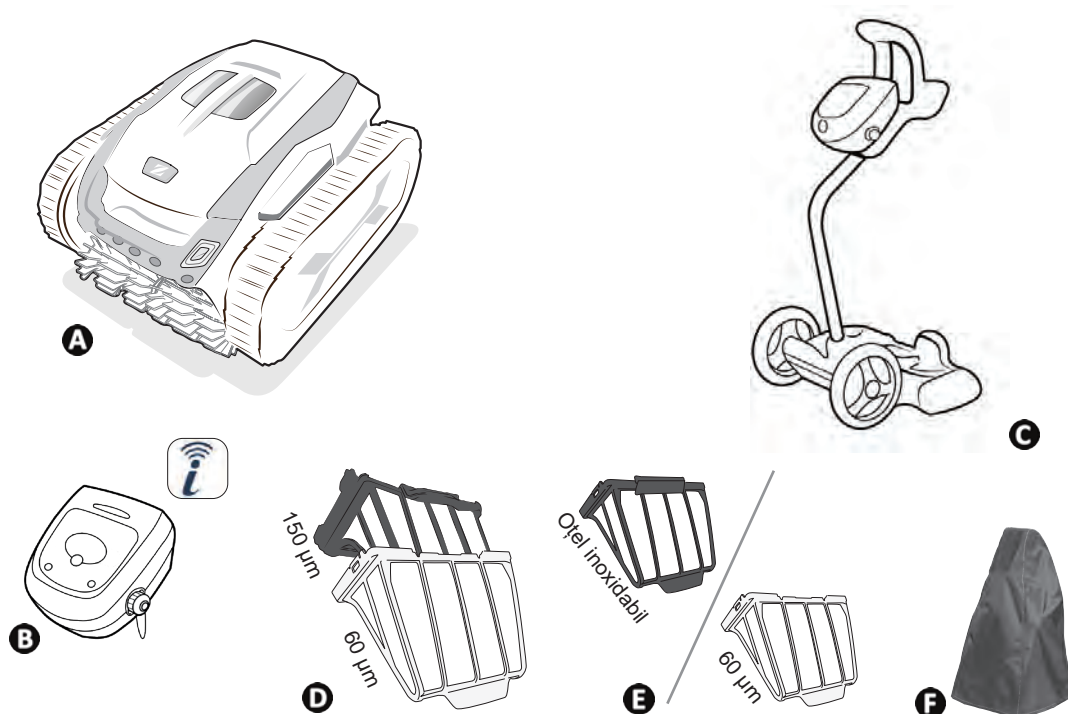

		7 500 iQ	7 700 iQ
A	Robot + cablu plutitor	✓	✓
B	Unitate de comandă	✓	✓
C	Cărucior în kit	✓	✓
D	Filtrare dublă: Filtru de deșeuri foarte fine (60 μ) + Filtru de deșeuri fine (150 μ)	✓	
E	Filtrare simplă: Filtru de deșeuri foarte fine din oțel inoxidabil sau filtru de deșeuri foarte fine (60 μ)		✓
F	Husă de protecție	+	+

✓: Furnizat +: Disponibil opțional

➤ 1.2 I Caracteristici tehnice și repere

1.2.1 Caracteristici tehnice

	7 500 iQ	7 700 iQ
Tensiune de alimentare unitate de comandă 	220-240 V c.a., 50/60 Hz, clasa II*	
Tensiune de alimentare robot	30 V c.c.	
Putere maximă absorbită	150 W	
Lungimea cablului	25 m	30 m
Greutate robot (fără cablu)	12 kg	
Lățime de aspirație	270 mm	
Adâncime maximă de funcționare	4 m	
Indice de protecție Alimentare	IPX5	
Indice de protecție Robot	IPX8	
Benzi de frecvență	2,412 GHz - 2,484 GHz	
Putere de emisie de radiofrecvență	+20 dBm	

* Clasa II: aparat cu izolație dublă sau izolație consolidată care nu necesită împământare.

** Cu cablu și filtrare dublă pentru 7 500 iQ, cu cablu și filtru din oțel inoxidabil pentru 7 700 iQ.

1.2.2 Repere

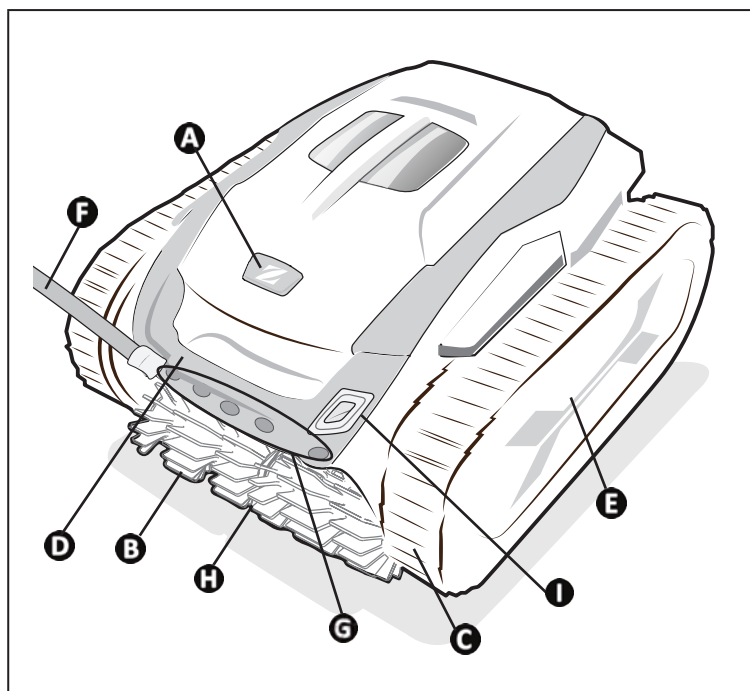

- A**: Încizător clapetă de acces filtru
- B**: Perii
- C**: Șenile
- D**: Mâner de transport și de scoatere din apă
- E**: Casetă și roți
- F**: Cablu plutitor
- G**: Senzori (numai pe 7 700 iQ)
- H**: Punte (între cele două perii)
- I**: Senzor LED

RO

➤ 1.3 I Principiu de funcționare

Robotul este independent de sistemul de filtrare și poate funcționa în mod autonom. Este suficient să îl conectați la rețea.

Se deplasează în mod optim pentru curățarea zonelor de bazin pentru care a fost conceput (fund, pereți, linia apei). Deșeurile sunt aspirate și depozitate în filtrul robotului.

Robotul de curățat se poate utiliza:

- cu ajutorul unității de comandă, livrată împreună cu robotul,
- cu ajutorul unui smartphone sau a unei tablete compatibile cu aplicația iAquaLink™ (a se vedea § „1 Informații necesare înainte de utilizare”).

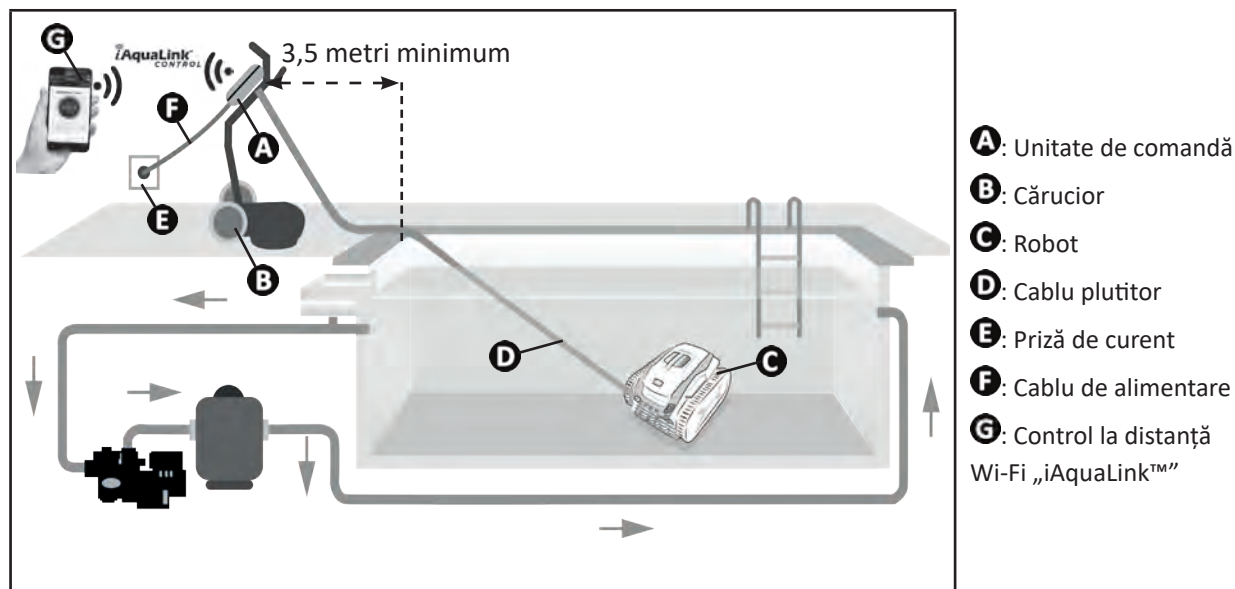

➤ 1.4 I Pregătirea piscinei



- Acest produs este destinat utilizării în piscine montate permanent. Nu-l utilizați în piscine demontabile. O piscină permanentă este construită în sol sau pe sol și nu poate fi demontată și depozitată cu ușurință.

- Aparatul trebuie să funcționeze în apa din piscină cu calitățile următoare:

Temperatura apei	Între 15°C și 35°C
pH	Între 6,8 și 7,6
Clor liber	< 3 mg/l

- Când piscina este murdară, în special la punerea în funcțiune, îndepărtați resturile voluminoase cu ajutorul unui minciog, pentru a optimiza performanțele aparatului.
- Îndepărtați termometrele, jucăriile sau alte obiecte care ar putea să deterioreze aparatul.



2 Utilizarea

2.1 I Imersarea robotului în piscină



- Înainte de prima utilizare, îndepărtați garnitura aflată între capacul robotului și suportul filtrului.



- La prima utilizare sau după perioada de iarnă, se recomandă să folosiți doar filtrul pentru deșeuri fine de 150 μm la modelele 7 500 iQ și filtrul din oțel inoxidabil la modelele 7 700 iQ.
- După prima utilizare, este preferabil să se utilizeze filtrarea dublă (filtre de 150 μm și 60 μm) pentru modelele 7 500 iQ și filtrul din oțel inoxidabil sau filtrul de 60 μm (după cum se dorește) pentru modelele 7 700 iQ.

RO

- Întindeți cablul pe toată lungimea sa, pe marginea bazinului, pentru a evita încurcarea lui în timpul imersării (v. imaginea 1).
- Plasați-vă la centrul lungimii piscinei pentru imersarea robotului (a se vedea imaginea 2). Deplasarea robotului va fi optimizată și încurcarea cablului redusă.
- Plonjați robotul în apă vertical (a se vedea imaginea 3).
- Mișcați-l ușor în toate direcțiile, pentru ca aerul conținut în robot să fie evacuat (a se vedea imaginea 4).
- Este absolut necesar ca robotul să coboare singur și să se așeze pe fundul bazinului. În timpul imersării, robotul trage singur lungimea de cablu necesară în bazin (v. imaginea 5).

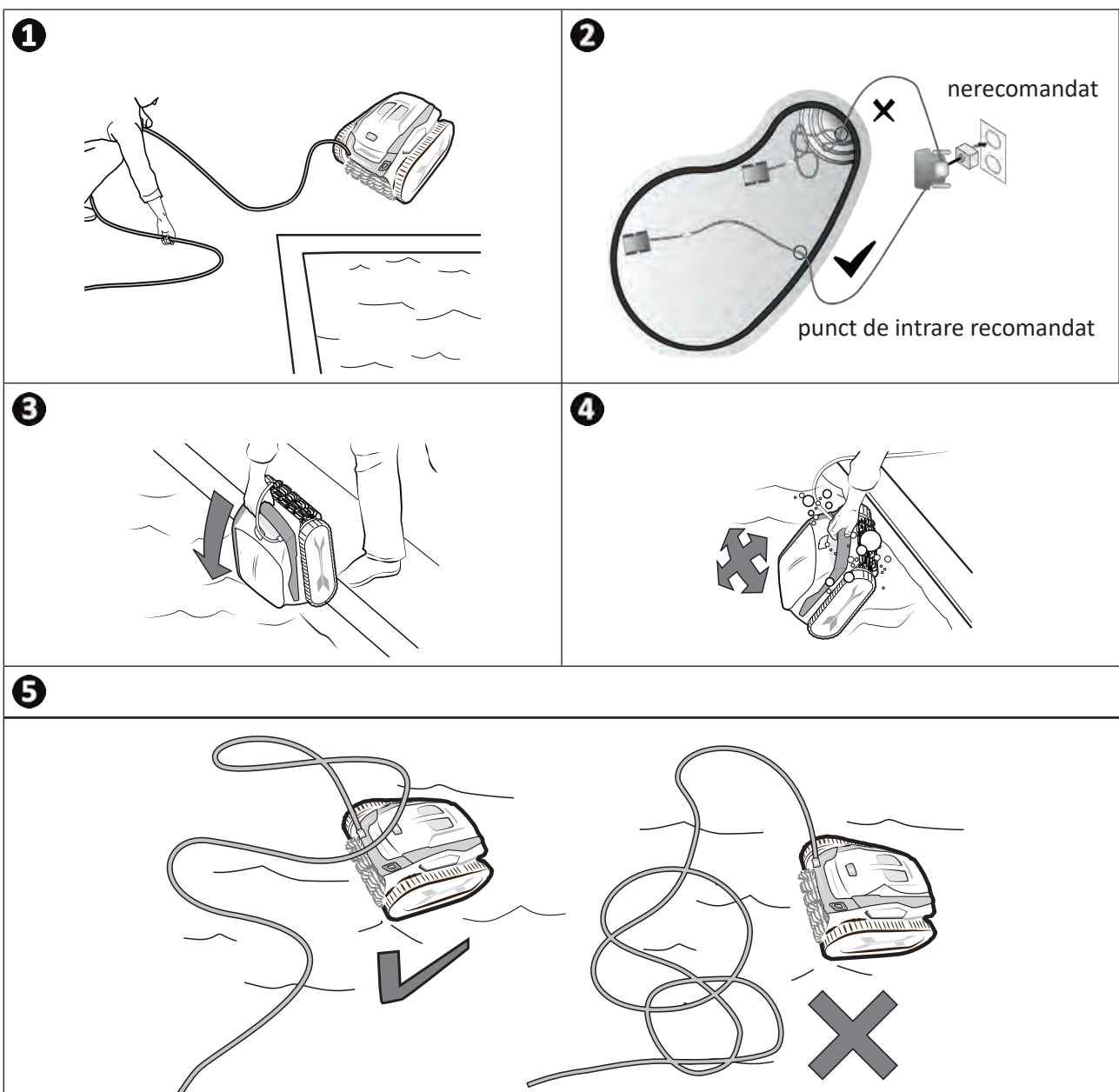

2.2 I Branșarea alimentării electrice

Pentru evitarea oricărui risc de electrocutare, de incendiu sau de rănire gravă, vă rugăm să respectați următoarele instrucțiuni:



- Este interzisă utilizarea unui prelungitor electric pentru branșarea la unitatea de comandă.
- Aveți grijă ca priza de curent să fie accesibilă în permanență și cu ușurință, precum și la adăpost de ploaie sau de împrăscări cu lichide.
- Unitatea de comandă este etanșă la stropire, dar nu trebuie imersată în apă sau în orice alt lichid. Unitatea nu trebuie instalată într-un loc inundabil; țineți-o la o distanță de cel puțin 3,5 metri față de marginea bazinului și evitați să o expuneți direct la soare.
- Plasați unitatea de comandă în apropiere de priza de curent.

- Deșurubați capacul de protecție (a se vedea imaginea ①).
- Conectați cablul plutitor la unitatea de comandă și blocați priza, înșurubând în sensul acelor de ceasornic numai inelul (risc de deteriorare a cablului plutitor) (v. imaginile ②,).
- Asigurați-vă că ați înfundat bine cablul, pentru a nu permite pătrunderea apei (a se vedea imaginea ③).
- Conectați cablul de alimentare la rețea (v. imaginea ④). Conectați obligatoriu unitatea de comandă la o priză de curent protejată printr-un dispozitiv de protecție la curent diferențial rezidual de maxim 30 mA (**dacă aveți dubii, contactați un tehnician calificat**).

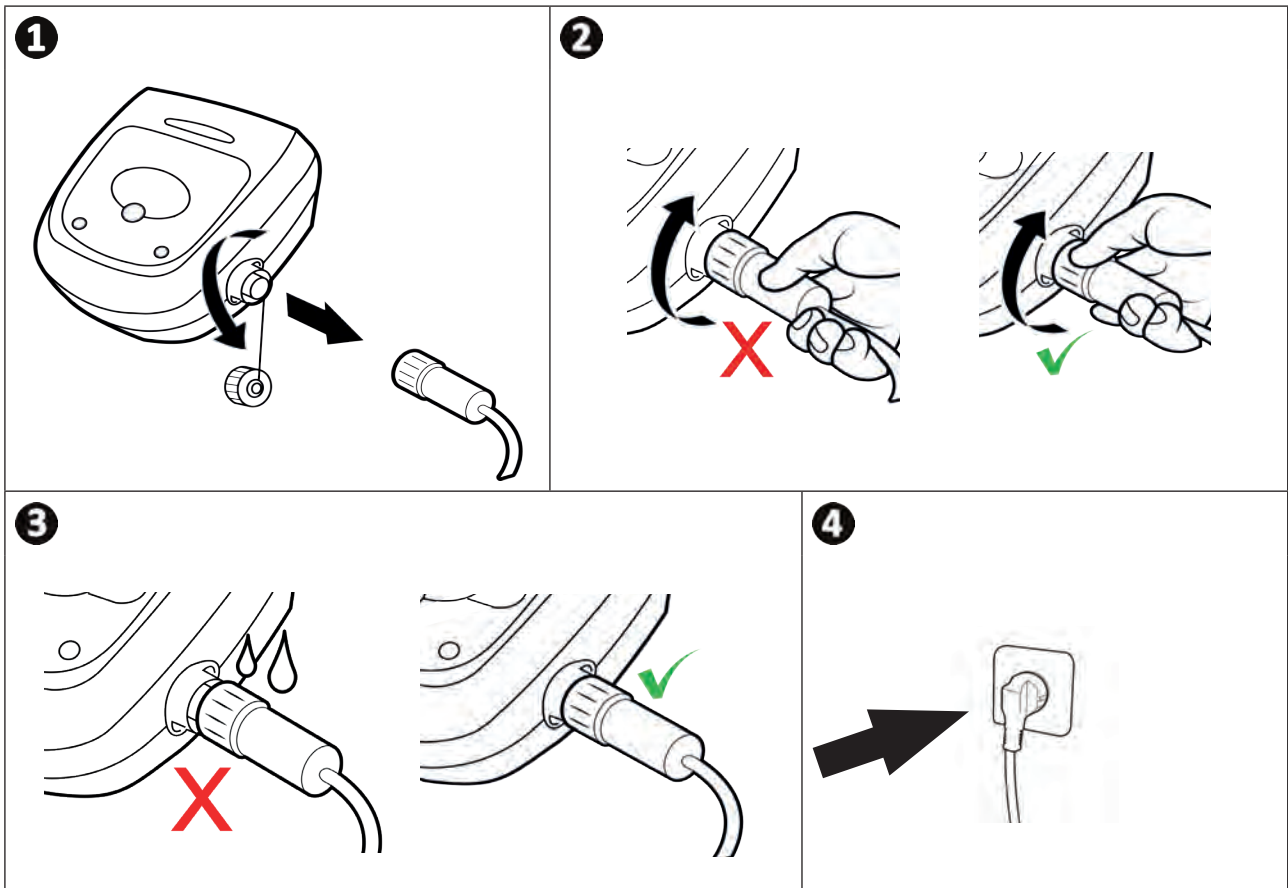

2.3 I Funcțiile unității de comandă

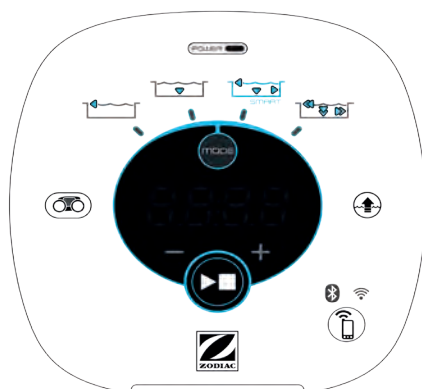

RO

Simbol	Denumire	7 500 iQ 7 700 iQ
	Pornire/Oprire aparat	✓
	Pornire întârziată	✓
	Inițializarea conexiunii la iAquaLink™	✓
	Starea conexiunii Bluetooth™	✓
	Starea conexiunii Wi-Fi	✓
	Mod de ieșire apă „Lift System”	✓
	Alegerea unui mod de curățare	✓
	Mod Doar fund	✓
	Mod Smart (curățare optimizată a planșeului, a pereților și a suprafeței apei)	✓
	Mod Fund, pereți și linia de apă intensiv	✓
	Mod Numai suprafața apei	✓
	Reducere sau creștere timp de curățare (+/- 15 minute)	✓
	Indicator „Filtru plin”	✓
	Led de semnalizare	✓
	Afișare mesaje sau coduri erori	✓

✓: Disponibil

➤ 2.4 I Pornirea unui ciclu de curățare



Pentru a preveni riscul de vătămări grave sau daune materiale, trebuie să respectați următoarele instrucțiuni:



- Scăldatul este interzis când aparatul este în piscină.
- Nu utilizați aparatul dacă efectuați o clorinare șoc a piscinei. Așteptați ca procentul de clor să atingă nivelul recomandat înainte de imersarea robotului.
- Preferați modul Doar fund numai în cazul în care un capac rulant acoperă piscina.

- Când unitatea de comandă este sub tensiune, simbolurile se aprind pentru a indica:
 - Acțiunea în curs
 - Tipul de curățare ales
 - Necesitatea întreținerii
- Unitatea de comandă se pune pe standby după 5 minute, ecranul și ledurile se sting. Este suficient să apăsați pe o tastă pentru a ieși din modul standby. Punerea pe standby nu oprește funcționarea aparatului, dacă acesta este în curs de curățare.

2.4.1 Alegerea modului de curățare

- Modul implicit de curățare preselectat este **modul Smart** (curățarea fundului, pereților, suprafeței apei, pe o durată optimizată, în funcție de dimensiunile piscinei).
- Primul ciclu lansat în mod Smart este un ciclu pe durata căruia robotul efectuează o recunoaștere a piscinei, curățând în același timp pe durata unui ciclu de 2h30min. În timpul primului ciclu, unitatea de comandă afișează mesajul „**AUTO/2h30**”. La terminarea acestui ciclu este calculat timpul optim. Nu întrerupeți primul ciclu SMART.
- Acest timp optim este atunci înregistrat și devine timpul de curățare implicit pentru următoarele cicluri lansate în mod Smart. Unitatea de comandă afișează atunci timpul optim calculat.
- Pentru reinițializarea modului Smart, apăsați în mod continuu timp de 5 secunde pe butonul . Lansați un nou ciclu în mod Smart pentru ca robotul să recalculeze timpul optim de curățare.
- Puteți să modificați modul de curățare înainte de pornirea aparatului sau în timpul funcționării acestuia. Noul mod va fi lansat instantaneu și numărătoarea inversă a timpului de curățare rămas din ciclul precedent va fi anulată.
- Apăsați pe  :

- Mod Doar fund (1h15): 

- Mod Smart (Curățare optimizată a planșeului, a pereților și a suprafeței apei) (timp optimizat): 

- Mod Fund, pereți și suprafața apei intensiv (2h45): 

- Mod Numai suprafața apei (45 min): 

- Apăsați pe  pentru a porni ciclul de curățare.





Sfat: îmbunătățirea performanțelor curățării





La începutul sezonului de scăldat, lansați mai multe cicluri de curățare în mod numai planșeu (după ce ați îndepărtat resturile mari cu ajutorul unui minciog).

O utilizare regulată a robotului de curățat (fără depășirea a 3 cicluri pe săptămână) vă va permite să mențineți bazinul curat tot timpul, iar filtrul va fi mai puțin colmatat.

2.4.2 Adaptarea duratei de curățare

- Este posibilă reducerea sau creșterea timpului de curățare al ciclului selectat sau în curs:
 -  : Reducere de 15 minute.
 -  : Creștere cu 15 minute.

2.4.3 Pornirea unei porniri întârziate

- După selectarea modului, apăsați  și  simultan.
- Pe unitatea de comandă se afișează o durată. Reglați acest timp cu ajutorul tastelor  și .
- Apăsați pe  pentru a începe ciclul. Ciclul va începe după ce a trecut timpul setat în setarea de pornire întârziată.

2.5 I Semnificația LED-ului senzorului



Starea LED-ului	Albastru	Verde	Portocaliu	Stins
Fix	Ciclu de curățare activat	Funcția „Lift System” sau „Spot Clean” este activată	Filtru plin	Nu există niciun ciclu în curs sau eroare
Intermitent	Ciclu în curs, etapele de analiză ale piscinei sau de finisare.	Funcționarea telecomenzii a fost activată	Nu este cazul	

RO



2.6 I Scoaterea robotului din apă



- Pentru a nu deteriora materialul, pentru scoaterea aparatului din apă să folosiți exclusiv mânerul.

2.6.1 Mod automatizat „LIFT SYSTEM”

Funcția „Lift System” a fost concepută pentru facilitarea scoaterii din apă a robotului. Aceasta poate fi activată în orice moment, în timpul sau la terminarea unui ciclu de curățare.

- Dacă este nevoie, dirijați robotul către peretele dorit, menținând apăsat butonul  și robotul pivotează. Eliberați butonul în momentul în care robotul este îndreptat spre peretele dorit. Robotul avansează spre perete.
- Sau apăsați pur și simplu scurt pe butonul  pentru avansarea robotului spre peretele situat în față.
- Robotul urcă pe perete și rămâne la linia apei (a se vedea imaginea 1).
- Utilizați mânerul pentru a-l scoate complet din apă. Robotul expulzează apa printr-un jet, prin partea din spate, pentru a deveni mai ușor (a se vedea imaginea 2).

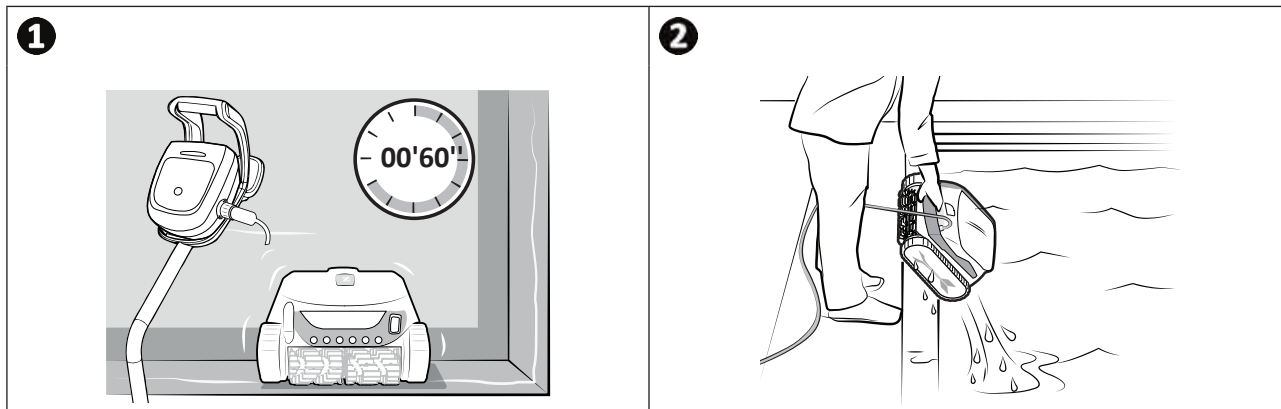

2.6.2 Manual



- Opriți aparatul apăsând pe  .
- Aduceți robotul mai aproape de marginea piscinei trăgând ușor de cablul plutitor.
- Imediat ce este posibil, prindeți robotul de mâner și scoateți-l încet din bazin, pentru ca apa din interior să fie evacuată.

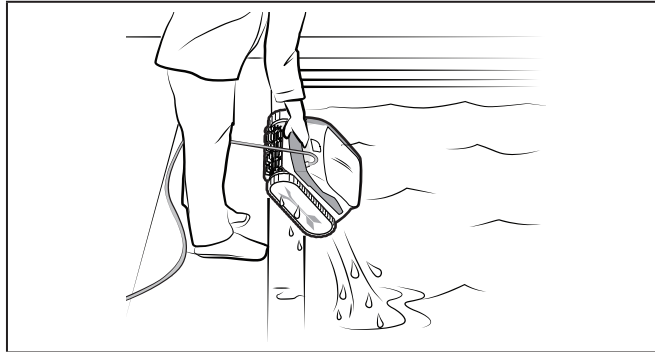

➤ 2.7 | Bunele practici după fiecare curățare

2.7.1 Curățarea filtrului imediat după scoaterea din apă



- Performanța aparatului poate scădea, dacă filtrul este plin sau îmbâcsit.
- Curățați filtrul cu apă curată imediat după scoaterea din apă, după fiecare ciclu de curățare, fără a aștepta uscarea deșeurilor.

- După fiecare ciclu de curățare, parcurgeți etapele de curățare a filtrului, a se vedea § „4.2 | Curățarea filtrului imediat după scoaterea din apă”.

2.7.2 Întinderea cablului pentru a limita încurcarea sa

Comportamentul aparatului este puternic influențat de încurcarea cablului. Un cablu corect descurcat favorizează o mai bună acoperire a bazinului.

- Descurcați cablul și întindeți-l la soare, ca să revină la forma inițială.

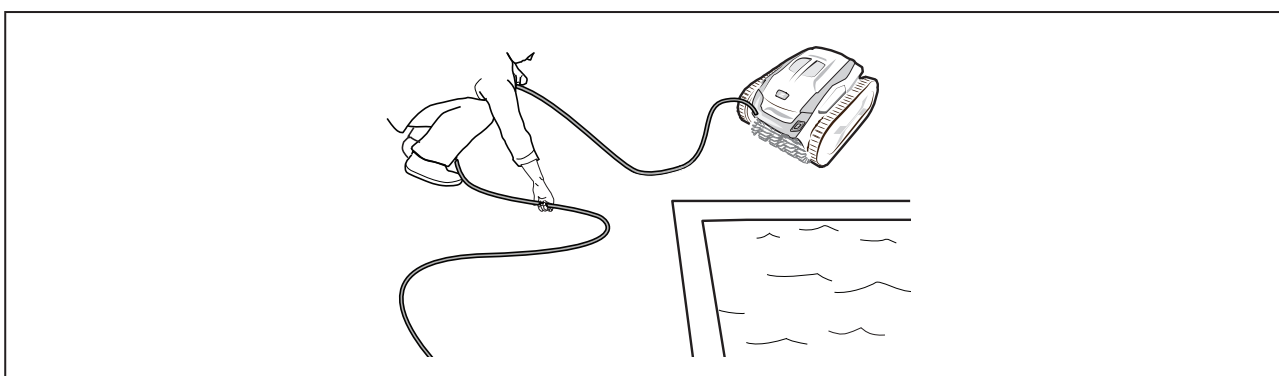

2.7.3 Depozitarea robotului și strângerea cablului

- Înșurubați capacul de protecție, după ce ați deconectat cablul plutitor de la unitatea de comandă.
- Plasați robotul în poziție verticală în locașul prevăzut pe cărucior pentru a se usca rapid. Rluați cablul cu atenție și așezați-l pe mânerul căruciorului (a se vedea imaginea ❶).
- După aceea depozitați toate piesele la adăpost de lumina soarelui, umiditate, intemperii precum și de orice stropire cu apă. O husă de protecție este disponibilă opțional (a se vedea imaginea ❷).

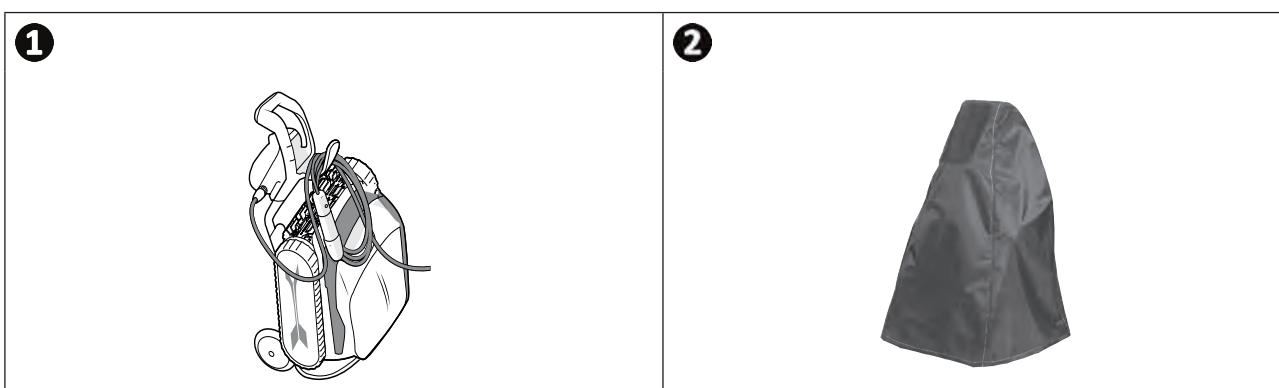



3 Utilizarea aplicației iAquaLink™

3.1 I Principiu de funcționare

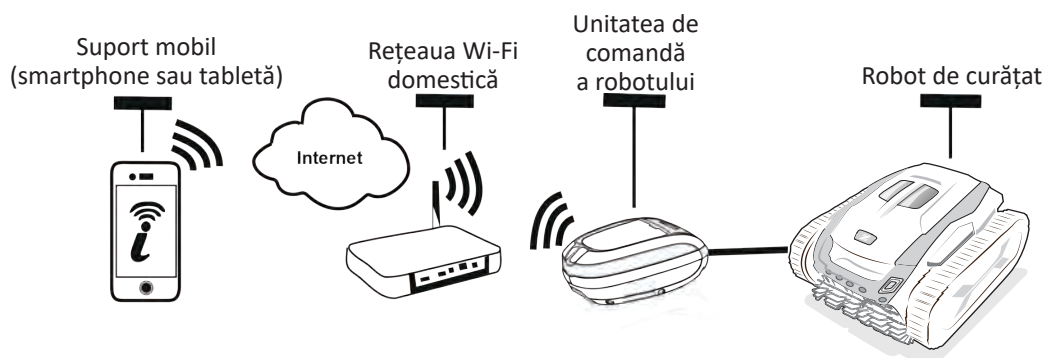

Aplicația iAquaLink™ este disponibilă în sistemele iOS și Android.

Cu aplicația iAquaLink™ puteți controla robotul din indiferent ce loc, indiferent în ce moment și beneficiați de funcții avansate precum funcții de programări suplimentare și ajutor la diagnosticare.



3.2 I Prima configurare a robotului









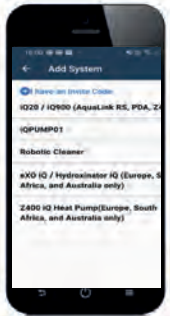



Înainte de începerea instalării aplicației, aveți grijă să:



- brânșați unitatea de comandă la o priză de curent,
- imersați robotul în piscină,
- utilizați un smartphone sau o tabletă echipată cu Wi-Fi,
- Utilizați o rețea Wi-Fi cu un semnal suficient de puternic pentru a realiza conexiunea cu unitatea de comandă a robotului: Semnalul Wi-Fi trebuie să poată fi recepționat la locul de utilizare al robotului. În caz contrar, utilizați o soluție tehnică care permite amplificarea semnalului existent.
- Păstrați la îndemână parola rețelei Wi-Fi locale.

- Descărcați aplicația iAquaLink™ disponibilă în App Store (iOS) sau în Google Play Store (Android).













<p>1</p>  <ul style="list-style-type: none">• Conectați-vă sau înscrieți-vă.	<p>2</p>  <ul style="list-style-type: none">• Apăsați pe simbolul + pentru a adăuga un aparat nou.	<p>3</p>  <ul style="list-style-type: none">• Selectați „Robot de curățat”.
--	---	--

<p>4</p>  <ul style="list-style-type: none"> • Apăsați pe butonul  de la unitatea de comandă pentru a activa Bluetooth™ și începeți procesul de asociere. 	<p>5</p>  <ul style="list-style-type: none"> • În timpul procesului de asociere, LED-ul  luminează. • Un mesaj de pe ecran indică dacă s-a stabilit corect conexiunea Bluetooth™ între unitatea de comandă și smartphone. Lumina LED-ului  se stabilizează. (*) 	<p>6</p>  <ul style="list-style-type: none"> • Selectați rețeaua Wi-Fi locală.
<p>7</p>  <ul style="list-style-type: none"> • Introduceți parola rețelei Wi-Fi. 	<p>8</p>  <ul style="list-style-type: none"> • În timpul procesului de asociere, LED-ul  luminează. • Un mesaj de pe ecran indică dacă s-a stabilit corect conexiunea Wi-Fi între unitatea de comandă și rețeaua locală. (*) • Lumina LED-ului  se stabilizează și lumina LED-ului  se stinge. 	<p>9</p>  <ul style="list-style-type: none"> • Dați un nume robotului pentru a-l regăsi cu ușurință. • Din pagina «Aparatele mele», faceți clic pe robot pentru a accesa funcțiile de control prin intermediul aplicației iAqualink™.

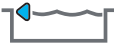
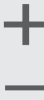

(*): Dacă se afișează un mesaj de eroare sau în cazul în care conexiunea nu se realizează, consultați tabelul Ș „5.3 | Ajutor pentru diagnosticarea conectării la aplicația iAqualink™”.

➤ 3.3 I Funcțiile disponibile în cadrul aplicației

Simbol	Denumire	7 500 iQ 7 700 iQ
	Pornire/Oprire aparat	✓
	Mod de ieșire apă „Lift System”	✓
	Alegerea unui mod de curățare	✓
	Mod Doar fund	✓
	Mod Smart (curățare optimizată a planșeului, a pereților și a suprafeței apei)	✓
	Mod Fund, pereți și linia de apă intensiv	✓
	Mod Numai suprafața apei	✓
	Reducere sau creștere timp de curățare (+/- 15 minute)	✓
	Indicator „Filtru plin”	✓
	Mod telecomandă	✓
	Spot Clean (curățare țintită pe 1 m ²)	✓
	Programarea ciclurilor de curățare pe 7 zile	✓
	Afișarea temperaturii apei	✓

✓: Disponibil*

*funcțiile pot suferi modificări pe măsură ce aplicația se actualizează.

➤ 3.4 I Pilotaj prin intermediul aplicației



Înainte de pilotarea robotului din aplicație, asigurați-vă că:

- brânșați unitatea de comandă la o priză de curent,
- ați imersat robotul în piscină.

3.4.1 Programați și pilotați ciclurile de curățare

Din aplicație:

- Porniți, opriți curățarea;
- Consultați timpul restant de curățare al ciclului în curs (afișare în ore și minute);
- Creșteți, reduceți timpul de curățare cu secvențe de 15 minute;
- Alegeți modelele preînregistrate de curățare.



- Noul mod de curățare se va activa pentru curățarea în curs și pentru toate ciclurile următoare.
- Durata ciclului de curățare poate varia în funcție de parametrii aleși.

- Programați ciclurile de curățare (pe zile și pe ore); ciclurile de curățare pot fi programate în mod recurent, o singură programare este posibilă pe zi;
- Consultați temperatura apei piscinei în timpul ciclului de curățare;

Robotul, în stare de funcționare, măsoară temperatura apei.





- Când robotul se află pe fundul piscinei, este normal să constatați o diferență între temperatura măsurată de robot și cea măsurată cu un termometru amplasat la suprafața piscinei sau de un alt aparat.

3.4.2 Ajutor la scoaterea din apă a robotului „Funcția Lift System”



- Activarea funcției Lift System numai dacă robotul este în raza vizuală.

- Din aplicație, apăsați pe  pentru a utiliza funcția Lift System (a se vedea § „2.6.1 Mod automatizat „LIFT SYSTEM”).
- Apăsați pe săgețile direcționale pentru a pivota robotul spre dreapta sau spre stânga.
- Când robotul este îndreptat spre peretele dorit, apăsați pe butonul  pentru a-l face să avanseze până la perete.

3.4.3 Modul telecomandă

Robotul poate fi dirijat utilizând un smartphone sau o tabletă drept telecomandă.



- Activarea telecomenzii numai dacă robotul este în raza vizuală.

- Pentru dirijarea robotului, este posibilă utilizarea a 2 moduri:

„Mod joystick”: Apăsați pe simboluri pentru a dirija robotul în **mers înainte**, **mers înapoi**, și pentru întoarcerile la **stânga sau la dreapta**.

„Mod kinetic”: Dirijați robotul prin înclinarea suportului mobil **în sus** (mers înapoi), **în jos** (mers înainte), **la stânga** (întoarcere la stânga), **la dreapta** (întoarcere la dreapta).

- Pentru a efectua o curățare localizată, utilizați funcția „Curățare localizată”: prin activarea acestei funcții, robotul curăță zona din fața sa pe 1 m².



- Dacă timpul de răspuns al robotului este relativ lung în urma unei acțiuni cerute din aplicație, verificați semnalul rețelei Wi-Fi, a se vedea § „3.2 I Prima configurare a robotului”.

3.4.4 Mesaje de eroare

- Dacă este detectată o eroare, se va afișa un simbol de avertizare .

Apăsați pe simbolul de avertizare  pentru afișarea soluțiilor de depanare, a se vedea § „5.2 I Alerte utilizatori”.

Apăsați pe **Ștergere eroare** dacă credeți că ați rezolvat problema sau selecționați **OK** dacă doriți să lăsați robotul în mod eroare și să diagnosticați problema ulterior.

3.4.5 Meniul Parametri

În orice moment este posibilă modificarea anumitor parametri de configurare, prin apăsarea simbolului **Parametri**.



4 Întreținerea



Pentru evitarea rănilor grave:

- Debransați robotul de la rețeaua electrică.



- **Sfat:** Pentru a vă asigura că robotul durează cât mai mult timp, inspectați o dată pe lună toate piesele detaliate în acest paragraf § „4 Întreținerea” .

➤ 4.1 I Curățarea robotului

- Aparatul trebuie curățat cu regularitate cu apă curată sau cu apă și puțin săpun. Nu se vor utiliza solvenți.
- Clătiți aparatul cu apă limpede din abundență.
- Nu lăsați aparatul să se usuce în soare, pe marginea piscinei.



Sfat: înlocuiți filtrul și periile la fiecare 2 ani

Se recomandă schimbarea filtrului și a periilor la fiecare 2 ani, pentru a menține integritatea aparatului și a-i garanta un nivel de performanță optimă.

4.2 I Curățarea filtrului imediat după scoaterea din apă



- Performanța aparatului poate scădea, dacă filtrul este plin sau îmbâcsit.
- Curățați filtrul (filtrele) cu apă curată după fiecare ciclu de curățare. Pentru modelul 7 700 iQ, utilizați și partea recurentă a unui burete pentru a curăța filtrul din oțel inoxidabil după fiecare ciclu.
- În cazul colmatării filtrului, curățați-l cu o soluție acidă (oțet alb de exemplu). Se recomandă această procedură cel puțin o dată pe an, deoarece filtrul se colmatează dacă nu este utilizat mai multe luni (perioada hibernală).

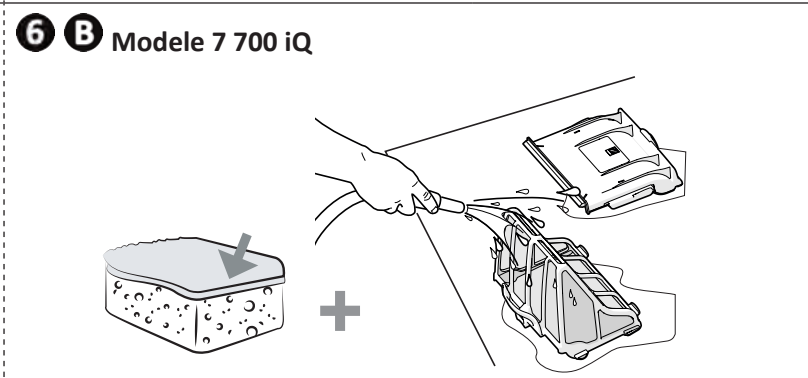
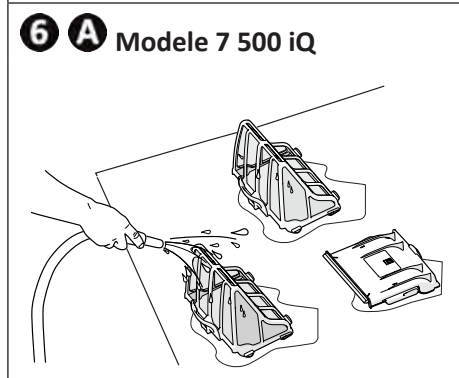
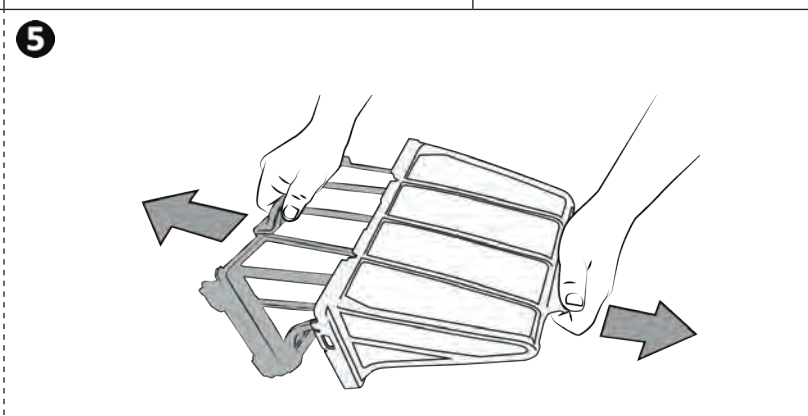
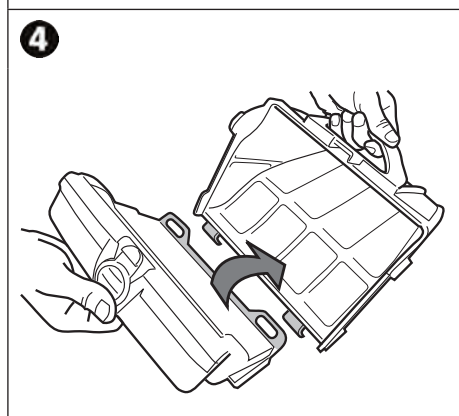
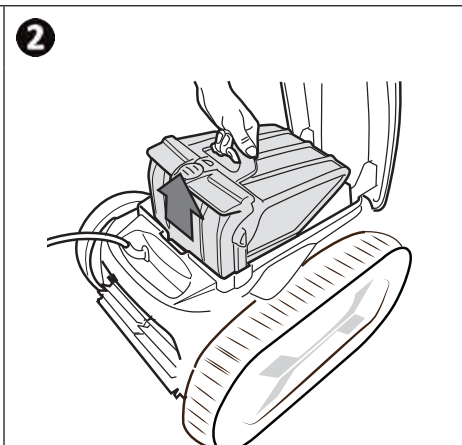
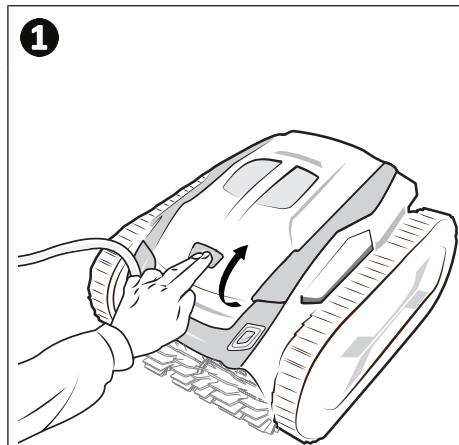

Sfat: Controlați starea indicatorului „filtru plin” . Atunci când ledul se aprinde, se recomandă curățarea filtrului.

➤ 4.3 | Curățarea periilor și a punții



- Performanța aparatului poate fi redusă dacă periile sunt prea murdare sau dacă deșeurile sau obiecte rămân blocate în punte (între cele 2 perii).

- Curățați periile și puntea cu apă curată imediat după fiecare ciclu de curățare, fără a aștepta ca deșeurile să se usuce.
- Îndepărtați orice obiect sau deșeurile prinse între cele două perii.

➤ 4.4 | Curățarea garniturii de etanșare a capacului



- Performanța aparatului poate fi afectată în cazul în care deșeurile (în special nisipul) sunt blocate sub garnitura de etanșare a capacului, împiedicând menținerea etanșeității necesare.

Curățați garnitura capacului cu apă curată imediat după fiecare ciclu de curățare, fără a aștepta ca deșeurile să se usuce.

➤ 4.5 | Curățarea elicei



Pentru evitarea rănilor grave:

- Debransați robotul de la rețeaua electrică.
- Purtați obligatoriu mănuși, pentru întreținerea elicei .

- Desfaceți șurubul grilei (v. imaginea ❶).
- Îndepărtați grila (v. imaginea ❷).
- Îndepărtați cu precauție ghidajul fluxului (v. imaginea ❸).
- Pentru îndepărtarea elicei, echipați-vă cu mănuși, apoi mențineți cu precauție extremitatea elicei pentru a o împinge (v. imaginea ❹).
- Îndepărtați toate deșeurile (fire de păr, frunze, pietricele...) ce ar putea bloca elicea.

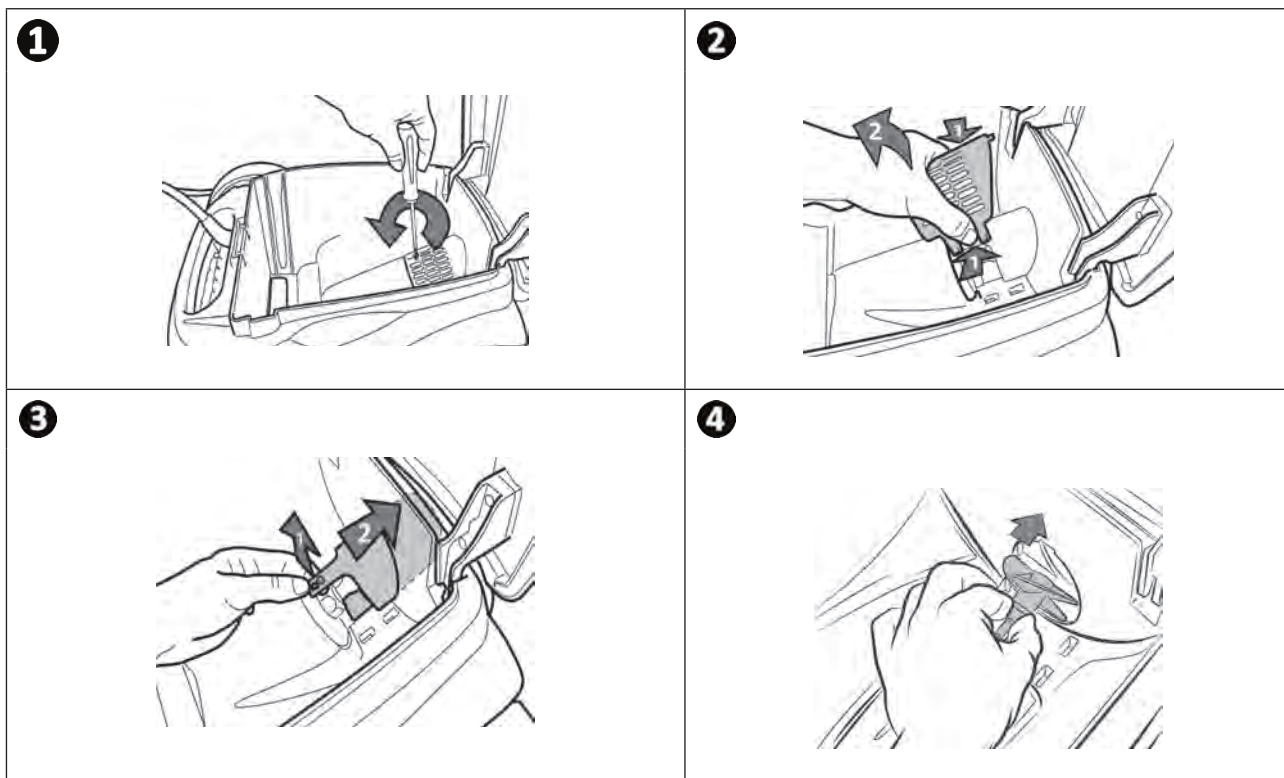

➤ 4.6 I Schimbarea periilor

Periile sunt uzate?

- Înlocuiți periile dacă martorii de uzură se aseamănă cu următorul caz **B**:

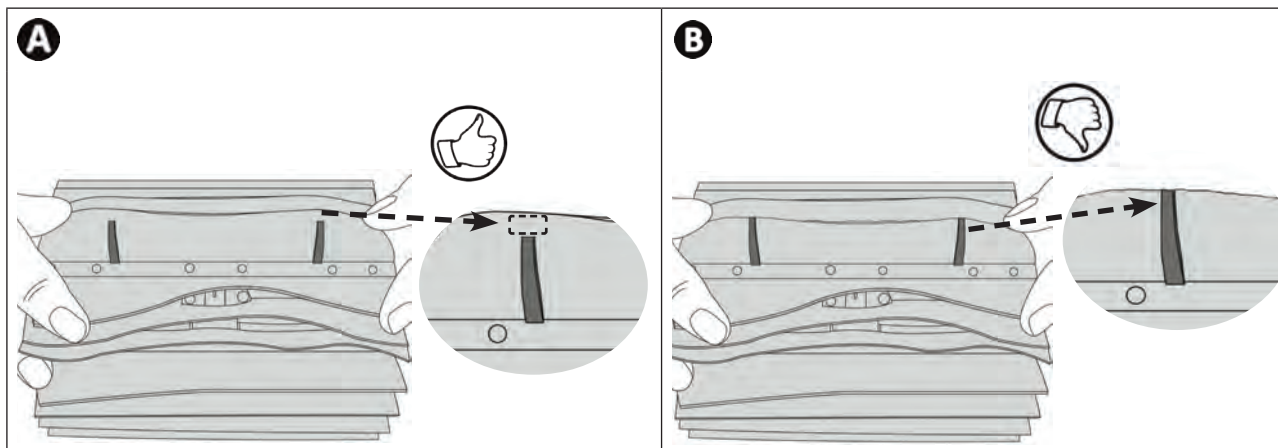

RO

Îndepărtați periile uzate

- Scoateți limbile din găurile în care au fost fixate, apoi îndepărtați periile.

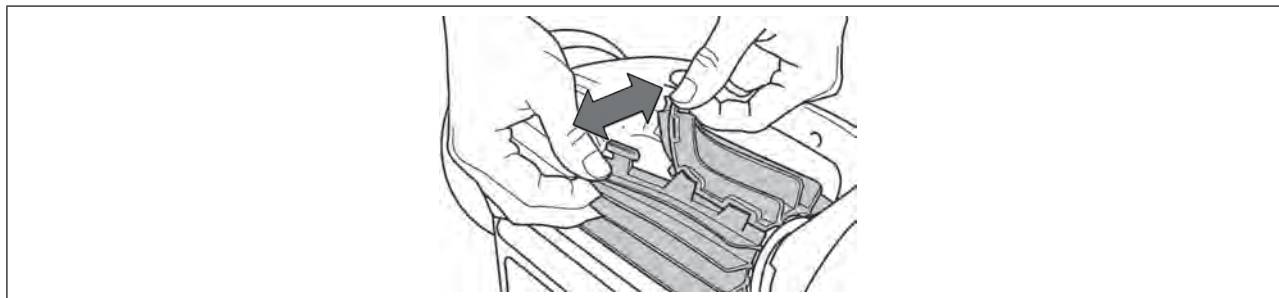

Poziționarea noilor peri

- Trageți marginea fără limbi pe sub suportul periei (a se vedea imaginea **1**).
- Rulați peria în jurul suportului ei și glisați limbile în găurile de fixare, apoi trageți de capătul fiecărei limbi pentru a face să treacă marginea acesteia prin fantă (v. imaginea **2**).
- Tăiați limbile cu ajutorul unei foarfeci, ca să fie la același nivel cu celelalte lamele (v. imaginea **3**).

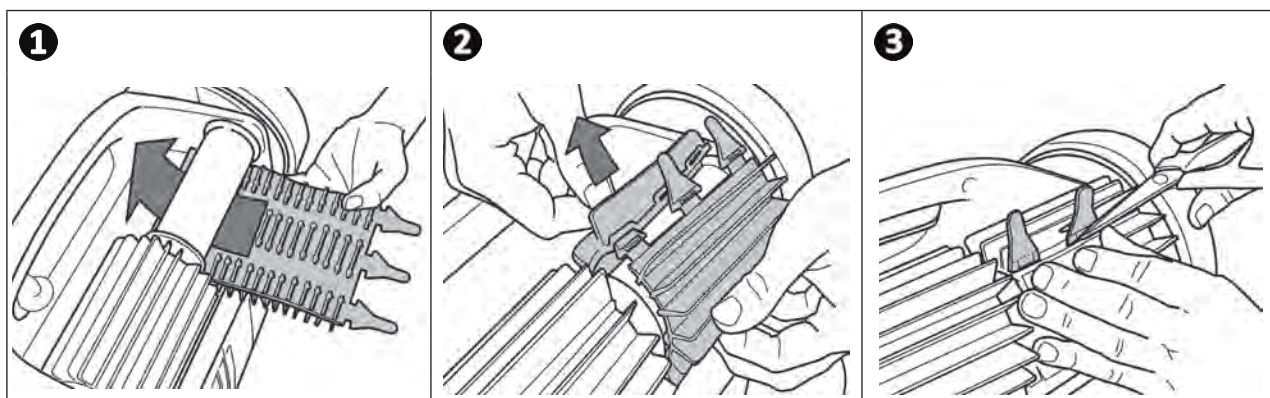

➤ 4.7 I Schimbarea șenilelor

- Trageți de partea interioară a șenilei care urmează să fie înlocuită pentru a îndepărta marginea șenilei de la roata din față (a se vedea imaginea ➊).
- Decuplați complet șenilele de la roata din față și apoi de la roata din spate (a se vedea imaginea ➋).
- Poziționați noua șenilă pe roți (a se vedea imaginea ➌).
- Apăsați șenila în canelura roții din față (a se vedea imaginea ➍).
- Rotiți șenila în jurul roții și verificați dacă este corect anclanșată în canelura roții (a se vedea imaginea ➎).
- Apăsați pentru a se anclanșa și a poziționa cealaltă parte a șenilei în canelura roții din spate (a se vedea imaginea ➏). Dacă este necesar, rotiți ușor roata pentru a facilita instalarea.
- Rotiți șenila în jurul roții și verificați dacă este corect anclanșată în canelura roții.

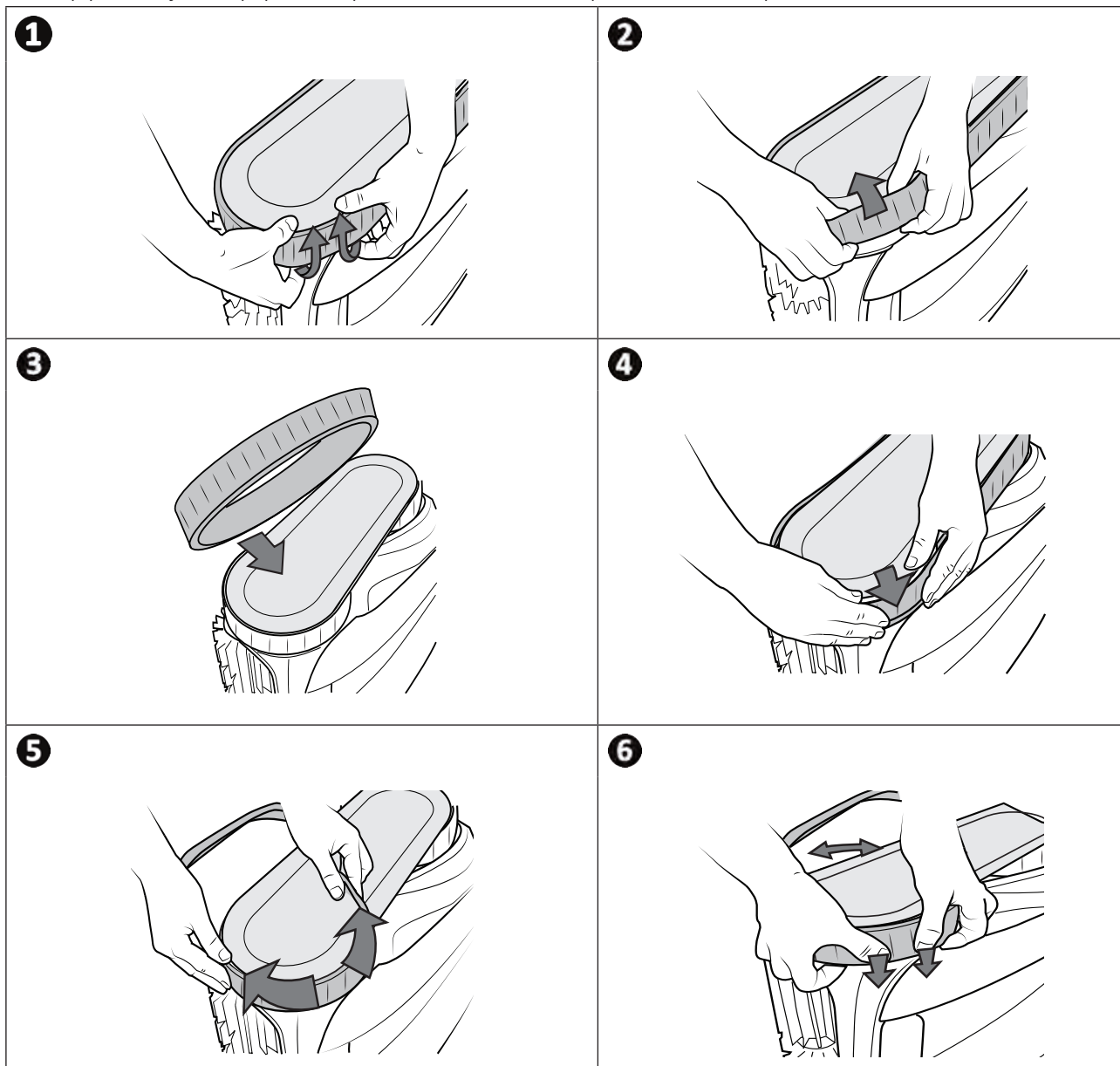





5 Depanarea



- Înainte de a contacta distribuitorul, vă propunem să efectuați câteva verificări simple, în caz de defecțiune, cu ajutorul tabelelor următoare.
- Dacă problema persistă, contactați vânzătorul.
-  : Acțiuni rezervate unui tehnician calificat.

5.1 I Comportamentele aparatului

O parte a bazinului nu este curățată în mod corect.	<ul style="list-style-type: none"> • Reluați etapele de imersare (a se vedea § „2.1 I Imersarea robotului în piscină”) variind locul de imersare în piscină până la găsirea poziției optime. • Filtrul este plin sau îmbâcsit: curățați-l (a se vedea § „4.2 I Curățarea filtrului imediat după scoaterea din apă”).
Aparatul nu se așază bine pe fundul piscinei.	<ul style="list-style-type: none"> • A rămas aer în coca aparatului. Reluați etapele de imersare (a se vedea § „2.1 I Imersarea robotului în piscină”). • Filtrul este plin sau îmbâcsit: curățați-l (a se vedea § „4.2 I Curățarea filtrului imediat după scoaterea din apă”). • Elicea este deteriorată: 
Aparatul nu urcă pe perete.	<p>În modul Fund / Perete / Linia de apă, robotul nu urcă în mod sistematic pe perete. Frecvența variază în funcție de ciclu. Este normal ca robotul să nu urce neapărat la începutul unui ciclu. Pentru a stabili dacă robotul nu urcă realmente niciodată pe perete, trebuie observat robotul timp de vreo douăzeci de minute.</p> <ul style="list-style-type: none"> • Verificați dacă ciclul selectat este ciclul Fund/Perete/Linia de apă (a se vedea § „2.4.1 Alegerea modului de curățare”). • Deși apa pare limpede, în bazinul dvs. sunt prezente alge microscopice, invizibile cu ochiul liber, care fac pereții alunecoși și împiedică aparatul să urce. Efectuați o clorinare șoc și coborâți puțin pH-ul. Nu lăsați robotul în apă, în timpul tratamentului șoc.
Aparatul nu merge drept sau nu se înclină la perete.	<ul style="list-style-type: none"> • Șenilele sunt uzate: Verificați starea ventuzelor sau a indicatorului de uzură pentru a vedea dacă șenilele trebuie înlocuite. • Folosiți șenile cu ventuze pentru piscinele cu fundul neted și preferați șenile fără ventuze pentru piscinele cu un strat antiderapant: 
La pornire, robotul nu execută nicio mișcare.	<ul style="list-style-type: none"> • Verificați ca priza de curent la care este conectată unitatea de comandă să fie alimentată. • Asigurați-vă că un ciclul de curățare a fost lansat și că indicatoarele luminoase sunt aprinse. • Verificați dacă ciclul pornit nu a fost pornit în pornire întârziată. În acest caz, pe unitatea de comandă va apărea o durată, iar ciclul va începe după ce acest timp s-a scurs.
Unitatea nu colectează deșeuri.	<ul style="list-style-type: none"> • Filtrul este plin sau murdar: curățați-l (a se vedea „4.2 I Curățarea filtrului”). • Dacă filtrul rămâne înfundat în ciuda acestei curățări și a curățării cu o soluție acidă: înlocuiți-l. • Deșeuri/obiecte rămân blocate în punte (între cele două perii) și nu sunt colectate: curățați perii și puntea. Curățați-le în mod regulat. • Deșeurile (în principal nisip) rămân blocate la garnitura capacului: curățați garnitura capacului. Curățați-l după fiecare ciclu.
Cablul se încurcă.	<ul style="list-style-type: none"> • Nu desfășurați toată lungimea cablului în piscină. • Desfășurați în piscină lungimea de cablu necesară și întindeți restul de cablu pe marginea piscinei.
Unitatea de comandă nu răspunde la acționarea tastelor.	<ul style="list-style-type: none"> • Deconectați cablul de alimentare de la priza de curent, așteptați 10 secunde și reconectați-l.
Există o diferență între temperatura indicată în aplicația iAquaLink™ și cea măsurată de un alt termometru sau de un alt aparat.	<ul style="list-style-type: none"> • Când robotul se află pe fundul piscinei, est normal să constatați o diferență între temperatura măsurată de robot și cea măsurată cu un termometru amplasat la suprafața piscinei sau de un alt aparat.







Ledul senzorului este stins, deși robotul este în funcțiune.



- Contactați distribuitorul  pentru a verifica starea blocului de senzor.

Dacă problema persistă, contactați distribuitorul: 

➔ 5.2 I Alerte utilizatori

- Alarmerle se afișează în același timp pe unitatea de comandă și în aplicația iAquaLink™.
- Urmați soluțiile de depanare sugerate mai jos. Acestea sunt accesibile, de asemenea, în aplicația iAquaLink™: apăsați pe  la apariția unui cod de eroare.

Afișare unitate de comandă		Afișare în aplicația iAquaLink™	Soluții
Cod de eroare	Led intermitent 		
Er: 01	 X 3	Motor pompă	<ul style="list-style-type: none"> • Verificați ca deșeurile sau cablul să nu împiedice periile să se rotească în mod liber. • Verificați ca nimic să nu interfereze cu zona de conectare a cablului. • Scoateți caseta și întoarceți fiecare roată cu un sfert de rotație în același sens, până obțineți o rotație continuă. • Dacă problema nu este rezolvată în acest fel, contactați distribuitorul pentru o diagnosticare completă.
Er: 02 Er: 03	 X 2	Motor tracțiune dreapta Motor tracțiune stânga	<ul style="list-style-type: none"> • Verificați ca deșeurile sau firele de păr să nu blocheze elicea. • Curățați cu atenție filtrul. • Dacă problema nu este rezolvată în acest fel, contactați distribuitorul pentru o diagnosticare completă.
Er: 04	 X 3	Consumul motorului pompei	<ul style="list-style-type: none"> • Verificați dacă deșeurile din șenile, perii sau cablu nu împiedică periile să se rotească liber. • Verificați ca nimic să nu interfereze cu zona de conectare a cablului. • Scoateți caseta și întoarceți fiecare roată cu un sfert de rotație în același sens, până obțineți o rotație continuă • Dacă problema nu este rezolvată în acest fel, contactați distribuitorul pentru o diagnosticare completă.
Er: 05 Er: 06	 X 2	Consum motor tracțiune dreapta Consum motor tracțiune stânga	<ul style="list-style-type: none"> • Opriți robotul. • Curățați cu atenție filtrul. • Repuneți-l în apă, agitându-l, pentru a elibera bulele de aer. • Reporniți ciclul. • Dacă problema nu este rezolvată în acest fel, contactați distribuitorul pentru o diagnosticare completă.
Er: 07 Er: 08	 X 3	Robot în afara apei	<ul style="list-style-type: none"> • Debransați robotul, apoi rebransați-l. • Verificați ca firul electric să fie bine conectat la unitatea de comandă. • Verificați ca nimic să nu interfereze cu zona de conectare a cablului. • Dacă problema nu este rezolvată în acest fel, contactați distribuitorul pentru o diagnosticare completă.
Er: 10	 X 1	Comunicare	<ul style="list-style-type: none"> • Contactați distribuitorul pentru a verifica starea blocului de senzor.
Er: 11	 X 4	Bloc senzor	<ul style="list-style-type: none"> • Deconectați unitatea de comandă pentru minimum 15 secunde. • Închideți aplicația iAquaLink™. • Conectați unitatea de comandă la robot. • Conectați unitatea de comandă. • Verificați ca unitatea de comandă să fie bine conectată la rețeaua Wi-Fi (LED-ul  este aprins). • Dacă mesajul „PrOG” nu este afișat sau dacă LED-ul  nu se aprinde cu intermitență rapid, deschideți aplicația iAquaLink™, selectați robotul și faceți clic pe „Actualizare”.
Er: 12	 X 5	Actualizare nereușită sau incompletă	

Afișare unitate de comandă		Afișare în aplicația iAquaLink™	Soluții
Cod de eroare	Led intermitent 		
PrOG	 foarte rapidă	Actualizare în curs	<ul style="list-style-type: none"> Așteptați terminarea actualizării. Nu deconectați unitatea de comandă.
Nu este cazul	Nu este cazul	Eroare de conexiune	<ul style="list-style-type: none"> Controlați starea ledurilor Bluetooth/WiFi ale unității de comandă și urmați etapele descrise în tabelul § „5.3 Ajutor pentru diagnosticarea conectării la aplicația iAquaLink™”.
Nu este cazul	Nu este cazul	Un punct roșu apare în lista „Aparatele mele”	<ul style="list-style-type: none"> Aparatul nu este bransat sau nu este conectat la rețeaua wifi domestică. Dacă punctul este roșu în timp ce unitatea de comandă este bransată și dacă simbolurile Bluetooth/WiFi sunt aprinse, reactualizați ecranul (prin alunecarea degetului de sus în jos). Dacă punctul devine verde: aparatul este gata de utilizare.

Dacă problema persistă, contactați distribuitorul: 

Ștergerea unui cod de eroare

Din unitatea de comandă:

- După ce ați urmat soluțiile de depanare, apăsați pe indiferent ce tastă pentru a șterge codul de eroare (cu excepția butonului ).







Din aplicația iAquaLink™:

- După ce ați urmat soluțiile de depanare, apăsați pe **Ștergere eroare** sau apăsați pe **OK** pentru a efectua etapele acestei soluții ulterior.

➤ 5.3 | Ajutor pentru diagnosticarea conectării la aplicația iAquaLink™

Starea unității de comandă:	Cauze posibile	Soluții
<ul style="list-style-type: none"> Ledul luminează  intermitent. 	<ul style="list-style-type: none"> Unitatea de comandă este conectată la router, dar nu la serverul cloud (LAN conectat, WEB neconectat). 	Contactați furnizorul de internet. <ul style="list-style-type: none"> Debransați unitatea Wi-fi domestică timp de 10 secunde. Bransați din nou unitatea Wi-fi și observați dacă ledurile se aprind. Verificați conexiunea la internet – este posibil ca rețeaua să fie în pană.
	<ul style="list-style-type: none"> Router 5Ghz incompatibil. 	<ul style="list-style-type: none"> Înlocuiți router-ul.
	<ul style="list-style-type: none"> Versiunea aplicației este depășită. 	<ul style="list-style-type: none"> Actualizați aplicația
<ul style="list-style-type: none"> Toate ledurile sunt stinse. 	<ul style="list-style-type: none"> Luminozitate foarte mare. 	<ul style="list-style-type: none"> Acoperiți aparatul pentru a-l proteja de razele soarelui și verificați ca indicatorii luminoși să se aprindă.
	<ul style="list-style-type: none"> Unitate de comandă debransată: 	<ul style="list-style-type: none"> Conectați unitatea de comandă (a se vedea § „2.2 Bransarea alimentării electrice”).
	<ul style="list-style-type: none"> Pană de curent. 	<ul style="list-style-type: none"> Verificați ca întrerupătorul să fie sub tensiune. Verificați ca priza de curent să fie alimentată cu electricitate, bransând un alt aparat, de exemplu.
	<ul style="list-style-type: none"> Întreruperea conexiunii la internet. 	<ul style="list-style-type: none"> Verificați conexiunea la internet – este posibil ca rețeaua să fie în pană.

RO

Starea unității de comandă:	Cauze posibile	Soluții
<ul style="list-style-type: none"> Ledul  este stins. Ledul  este aprins dar conexiunea Wi-Fi este inexistentă (sau neregulată). Mesajul „Eroare conexiune” se afișează pe ecranul aplicației iAquaLink™. 	<ul style="list-style-type: none"> Întreruperea conexiunii la internet. Semnal Wi-Fi slab*. Unitatea de comandă este prea departe de unitatea Wi-Fi domestică. 	<ul style="list-style-type: none"> Verificați conexiunea la internet – este posibil ca rețeaua să fie în pană. Asigurați-vă că aveți un semnal Wi-Fi suficient de puternic. Există mai multe moduri de a verifica forța semnalului Wi-Fi: <ul style="list-style-type: none"> Debransați router-ul (unitatea) Wi-Fi domestic și rebransați-l. Cu ajutorul unui laptop accesați tabloul de configurare pentru a vedea starea conexiunilor la rețele. Verificați forța semnalului din rețeaua Wi-Fi pe laptop observând starea unității de comandă. Cu ajutorul unui smartphone sau a unei tablete, instalați aplicația iAquaLink™. Verificați forța semnalului din rețeaua Wi-Fi pe laptop pe suportul mobil, observând starea unității de comandă. Dacă semnalul rețelei Wi-Fi este slab, preconizați instalarea unui repetitor Wi-Fi. Utilizarea unei aplicații destinate analizării rețelei Wi-Fi: există mai multe astfel de aplicații în iOS sau Android. În momentul primei configurări, plasați unitatea de comandă a robotului cât mai aproape de router (box) Wi-Fi domestic. Nu utilizați prelungitoare electrice (a se vedea § „2.2 Branșarea alimentării electrice”), apoi reluați etapele de configurare (a se vedea § „3.2 Prima configurare a robotului”): <ul style="list-style-type: none"> Când ledul  s-a aprins, bransați unitatea de comandă în apropierea piscinei. Dacă ledul  nu se aprinde, bransați din nou unitatea de comandă cât mai aproape de casă. Dacă ledul  tot nu se aprinde, preconizați instalarea unui repetitor Wi-Fi.
<ul style="list-style-type: none"> Ledul  este aprins și este afișat mesajul „PROG”. O informație se afișează în aplicație. Butoanele nu pot fi activate. Ledul  nu este aprins în timpul acestei operații. 	<ul style="list-style-type: none"> Actualizarea programului este în curs de desfășurare. 	<ul style="list-style-type: none"> Așteptați terminarea actualizării. Nu debransați cablul de alimentare al robotului în timpul actualizării.



***Un semnal Wi-Fi slab poate fi în legătură cu mai multe cauze**

- Distanța dintre router (box) și unitatea de comandă a robotului,
- Tipul de router (box),
- Numărul de pereți ce separă router-ul (box) și unitatea de comandă a robotului,
- Furnizorul de internet
- etc...

5.4 I Actualizarea roboților conectați

Roboții conectați pot primi actualizări pentru adăugarea de noi caracteristici sau îmbunătățiri ale produsului. Aceste îmbunătățiri nu sunt întotdeauna vizibile pentru utilizator.



Atâta timp cât actualizarea nu este instalată, nu se poate realiza pilotajul robotului.

Când este disponibilă o actualizare (vizibilă în aplicația iAquaLink™, a se vedea imaginea 1) există câteva recomandări înainte de a apăsa pe butonul care pornește instalarea:

RO

- Amplasați robotul și unitatea de comandă cât mai aproape de routerul Wi-Fi local;
- Verificați calitatea semnalului Wi-Fi dacă este corectă;
- Lăsați unitatea de comandă conectată la rețea și robotul conectat la unitatea de comandă până la finalizarea instalării;
- Unitatea de comandă trebuie conectată la routerul Wi-Fi local, iar aplicația iAquaLink™ trebuie pornită.

Pornirea actualizării:

- Apăsați pe butonul (a se vedea imaginea 1) pentru a porni instalarea prin aplicația iAquaLink™;
- Actualizarea este în curs, se afișează un mesaj (a se vedea imaginea 2); Nu este posibilă rularea unui ciclu de curățare în timpul actualizării. În mod normal, actualizarea durează între 10 și 20 de minute;
- La finalizarea actualizării, este afișat un mesaj (a se vedea imaginea 3).
- Dacă instalarea eșuează după 60 de minute, se va afișa un mesaj de eroare (a se vedea imaginea 4), a se vedea "§ 5.2 I Alertes utilisateurs").

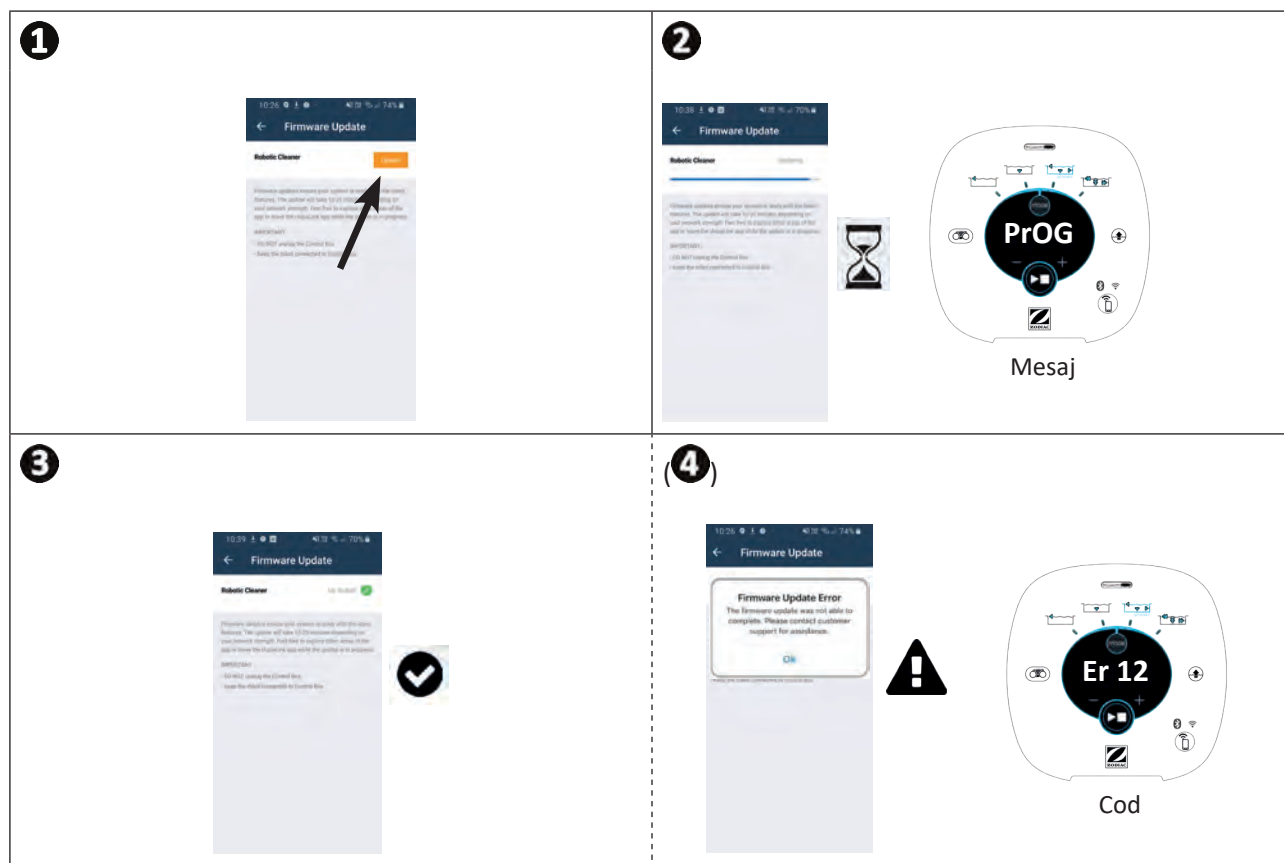

* Mesajele aplicației iAquaLink™ se pot modifica.



Reciclarea

Acest simbol cerut de Directiva europeană WEEE 2012/19/UE (Directiva privind deșeurile de echipamente electrice și electronice) înseamnă că aparatul dvs. nu trebuie eliminat ca deșeu obișnuit. El va face obiectul unei colectări selectivă, în vederea reutilizării, reciclării sau valorificării sale. Dacă aparatul conține substanțe potențial periculoase pentru mediu, acestea vor fi eliminate sau neutralizate. Solicitați informații de la distribuitor cu privire la modalitățile de reciclare.

Distribuitorul dumneavoastră
Your retailer

Model aparat
Appliance model

Număr de serie
Serial number

Pentru mai multe informații, înregistrarea produsului și asistență clienți:
For more information, product registration and customer support:

www.zodiac.com

