

**Installations- och användarmanual** – Svenska  
Elektrisk poolrobot  
Översättning av originalinstruktioner på franska

**SV**

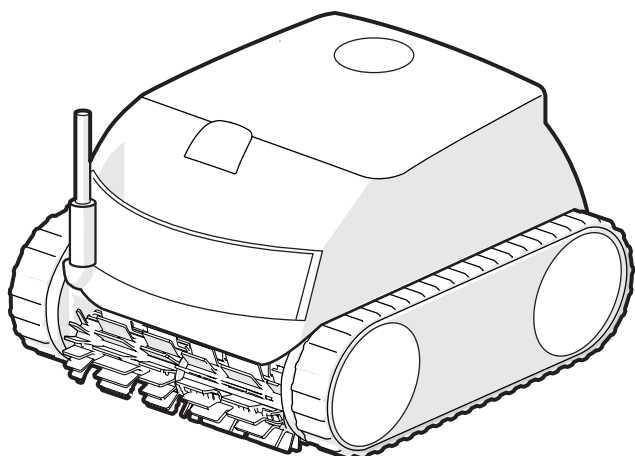

More documents on:  
[www.zodiac.com](http://www.zodiac.com)



**CE**

enligt märkning på produkten

H0700300\_REVD - 01/2023- EN11--/EN31--

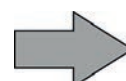



## SÄKERHETSFÖRESKRIFTER

- Före varje åtgärd på enheten är det oerhört viktigt att läsa igenom denna installations- och användarmanual jämte broschyren Garantier som levereras med enheten. Detta för att undvika skada på egendom, allvarlig eller dödlig personskada och att garantin upphör att gälla.
- Spara och förmedla dessa dokument för senare bruk under hela enhetens livslängd.
- Det är förbjudet att utan tillstånd från Zodiac® sprida eller ändra detta dokument, på vad sätt det vara må.
- Zodiac® utvecklar ständigt sina produkter för att förbättra deras kvalitet och informationen i detta dokument kan ändras utan föregående meddelande.

SV

### ALLMÄNNA SÄKERHETSFÖRESKRIFTER

- Bristande respekt för säkerhetsföreskrifterna skulle kunna medföra skada på poolutrustningen, allvarlig personskada eller till och med döden.
- Endast en person som är behörig inom relevanta tekniska områden (el, hydraulik eller kylning) är behörig att utföra service på eller reparera enheten. För att minska risken för personskada som kan inträffa under arbete på enheten ska behörig tekniker som utför arbetet använda/bära personlig skyddsutrustning (t.ex. skyddsglasögon, skyddshandskar osv.)  
- Säkerställ före varje åtgärd med enheten att den inte längre är strömsatt och att den säkrats.
- Apparaten är endast avsedd att användas för en bassäng eller ett spa och får inte användas för något annat ändamål än det avsedda.
- Denna enhet är inte avsedd att användas av person (däribland barn) med nedsatt fysisk, sensorisk eller mental förmåga eller person som saknar erfarenhet eller kunskaper, utom då sådan person kan bistås av någon som ansvarar för hans eller hennes säkerhet och tillsyn eller för att ge anvisningar om hur enheten används innan så sker. Barn bör hållas under tillsyn för att se till att de inte leker med enheten.
- Denna enhet kan användas av barn som är minst åtta år gamla och av personer med nedsatt fysisk, sensorisk eller mental förmåga eller person som saknar erfarenhet eller kunskaper, då sådan person står under vederbörlig tillsyn eller har erhållit anvisningar om hur enheten används på ett säkert sätt och om de risker som föreligger har uppfattats. Rengöring och underhåll av användare får inte utföras av barn utan tillsyn.
- Enheten ska installeras i enlighet med tillverkarens anvisningar jämte gällande lokala och nationella bestämmelser. Installatören ansvarar för att utrustningen installeras korrekt och i enlighet med nationella bestämmelser. Tillverkaren kan inte under några omständigheter hållas ansvarig för bristande respekt för gällande lokala installationsbestämmelser.
- För varje annan åtgärd än enklare underhåll av användaren enligt beskrivning i denna manual ska service på produkten utföras av behörig fackman.
- Försök inte själv reparera enheten om det uppstår fel på den, utan kontakta en behörig tekniker.
- I garantivillkoren finns närmare uppgifter om vattenbalansvärden som det är tillåtet att använda enheten med.
- Avstängning, borttagning eller förbikoppling av någon av de i enheten inbyggda säkerhetsanordningarna, liksom användning av reservdelar från annan än godkänd tredjemanstillverkare, gör att garantin upphör att gälla.
- Spruta inte insektsgift eller annan kemikalie (brandfarlig eller ej) mot enheten. Det skulle kunna skada höljet och orsaka eldsvåda.
- Vidrör inte fläkt eller rörliga delar och håll eller för inte in föremål eller fingrar i närheten av rörliga delar medan apparaten är i drift. De rörliga delarna kan orsaka allvarlig personskada eller till och med leda till döden.

## **SÄKERHETSFÖRESKRIFTER I ANSLUTNING TILL ELEKTRISK APPARATUR**

- Enhetens elmatning ska i enlighet med gällande normer i installationslandet skyddas av en särskild jordfelsbrytare på 30 mA.
- Använd inga skarvsladdar. Anslut enheten direkt till ett lämpligt elnät.
- Kontrollera följande före användning:
  - att den erforderliga matningsspänning som anges på enhetens märkplåt överensstämmer med strömkällans,
  - att elnätsmatningen är kompatibel med enhetens behov och är vederbörligen jordad.
- Stoppa enheten omedelbart, dra ur nätsladden och kontakta en fackman om den inte fungerar normalt eller avger obehaglig lukt.
- Kontrollera, innan du utför service eller underhåll på enheten, att den inte är strömsatt, att nätsladden är helt urdragen och även att all annan utrustning eller tillbehör som är anslutna till enheten har fränkopplats matningskretsen.
- Dra inte ur sladden och sätt i den igen medan enheten är i drift.
- Dra inte i nätsladden för att ta ur kontakten.
- Är nätsladden skadad får den endast bytas av tillverkaren, behörig företrädare för denne eller en serviceverkstad.
- Utför inte service eller underhåll på enheten med fuktiga händer eller om enheten är fuktig.
- Säkerställ att den kopplingsplint eller den nätkontakt enheten ska anslutas till är i gott skick och inte skadad eller rostig innan du ansluter enheten till den.
- Koppla ur enheten från dess strömförsörjning vid åska för att undvika att den skadas av blixtnedslag.

### **SÄRSKILT OM Poolrobotar**

- Undvik eventuell person- eller egendomsskada orsakad av poolroboten genom att aldrig använda den när den inte befinner sig i vatten.
- För att undvika personskador, är bad förbjudet när poolroboten är i poolen.
- Använd inte roboten under chocklorering av poolen.
- Lämna inte poolroboten utan tillsyn i poolen under längre tid.

### **VIKTIG ANMÄRKNING RÖRANDE ANVÄNDNING AV EN POOLROBOT I EN POOL MED LINERBEKLÄDNAD**

- Granska noga poolens beklädnad innan du installerar poolroboten. Installera inte poolroboten innan du har låtit reparera eller byta ut linern av en behörig fackman, om den är nött eller skadad på sina ställen eller om det förekommer gruskorn, veck, rötter eller korrosion. Tillverkaren kan under inga omständigheter hållas ansvarig för skador på linern.
- Ytan på vissa linerbeklädnader med motiv kan slitas snabbt: motivet och/eller färgen på dem kan skadas, blekas eller försvinna vid kontakt med vissa föremål (rengöringsborstar, leksaker, simringar, klorspridare, poolrobot). Slitage på linerbeklädnad och utsuddade motiv är inget som tillverkaren av poolroboten ansvarar för och omfattas inte av den begränsade garantin.

### **VARNING RÖRANDE ANVÄNDNING AV EN POOLROBOT I EN POOL AV ROSTFRITT STÅL**

- Vissa pooler i rostfritt stål kan ha mycket känsliga ytor. Ytorna på sådana pooler kan skadas av att smuts nöter mot metallen och även till exempel genom att poolrobotars – däribland elektriska sådana – hjul, larvfötter eller borstar nöter mot dem. Poolrobotens tillverkare ansvarar inte för att sådana pooler i rostfritt stål nöts eller repas och det omfattas inte av den begränsade garantin.

# INNEHÅLLSFÖRTECKNING



## 1 Information före användning

4

- |   |   |
|---|---|
| 1.1   Beskrivning                                     | 4 |
| 1.2   Tekniska specifikationer och komponentplacering | 5 |
| 1.3   Driftprincip                                    | 6 |
| 1.4   Förbereda poolen                                | 6 |



## 2 Allmänt om användning

7

- |  |    |
|--|----|
| 2.1   Sänka ned poolroboten            | 7  |
| 2.2   Fastsättning på sockeln          | 8  |
| 2.3   Anslutning av elmatning          | 8  |
| 2.4   Manöverboxens funktioner         | 9  |
| 2.5   Starta en rengöringscykel        | 10 |
| 2.6   Ta upp poolroboten ur vattnet    | 11 |
| 2.7   God praxis efter varje rengöring | 12 |



## 3 Använda iAquaLink™-appen (på iQ-modeller)

13

- |   |    |
|---|----|
| 3.1   Konfigurera poolroboten första gången   | 13 |
| 3.2   Funktioner som finns i iAquaLink™-appen | 15 |



## 4 Underhåll

17

- |                           |    |
|---------------------------|----|
| 4.1   Rengöra poolroboten | 17 |
| 4.2   Rengöra filtret     | 17 |
| 4.3   Rengöra vinghjulet  | 18 |
| 4.4   Byta borstarna      | 19 |



## 5 Felsökning

20

- |   |    |
|---|----|
| 5.1   Beteende  | 20 |
| 5.2   Varningar vid användning                                | 21 |
| 5.3   Felsökningshjälp för anslutningen till iAquaLink™-appen | 22 |



### Tips för att underlätta kontakt med återförsäljaren

Notera återförsäljarens kontaktuppgifter för att ha dem nära till hands och fyll i uppgifterna om produkten på baksidan av manualen. Återförsäljaren kan komma att fråga efter dem.

SV



# 1 Information före användning

## 1.1 I Beskrivning

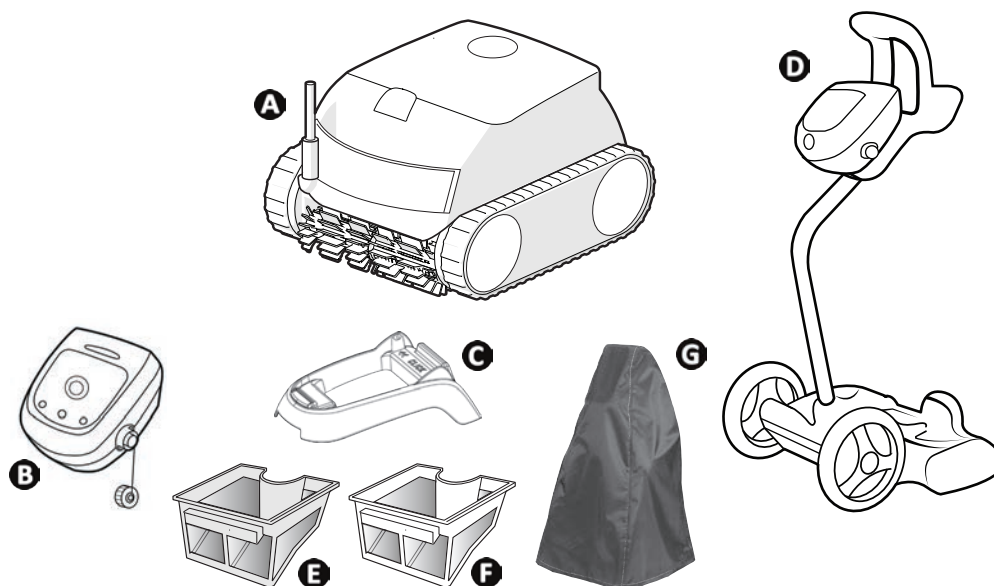

	RE 41 -- RE 42 -- XA 10 -- XA 20 -- 10 XA 20 XA CNX 10 -- CNX 20 --	RE 43 -- CNX 25 --	RE 44 -- iQ XA 30 -- iQ 30 XA iQ CNX 30 -- iQ OZ 44 -- iQ	RE 45 -- iQ	RE 46 -- iQ RE 47 -- iQ XA 40 -- iQ XA 50 -- iQ 40 XA iQ 50 XA iQ CNX 40 -- iQ CNX 50 -- iQ
--	--	-----------------------	---	-------------	--

<b>A</b>	Poolrobot + flytkabel	✓	✓	✓	✓	✓
<b>B</b>	Manöverbox	✓	✓	✓	✓	✓
<b>C</b>	Socket	✓	✓	✓	✓	
<b>D</b>	Sats med vagn	+	+	+	✓	✓
<b>E</b>	Enkel filtrering (100 µ)	✓				
<b>F</b>	Dubbel filtrering (150/60 µ)	+	✓	✓	✓	✓
<b>G</b>	Skyddsöverdrag	+	+	+	+	+

✓: Medföljer

+: Finns som tillval

## 1.2 I Tekniska specifikationer och komponentplacering

### 1.2.1 Tekniska specifikationer

	RE 41 -- RE 42 -- XA 10 -- XA 20 -- 10 XA 20 XA CNX 10 -- CNX 20 --	RE 43 -- CNX 25 --	RE 44 -- iQ XA 30 -- iQ 30 XA iQ CNX 30 -- iQ OZ 44 -- iQ	RE 45 -- iQ	RE 46 -- iQ RE 47 -- iQ XA 40 -- iQ XA 50 -- iQ 40 XA iQ 50 XA iQ CNX 40 -- iQ CNX 50 -- iQ
Matningsspänning manöverbox	220-240 VAC/100-240 VAC *, 50/60 Hz, Klass II **				
Matningsspänning poolrobot	30 V DC				
Maximal absorberad effekt	150 W				
Kabellängd	15 m				18 m
Filtrets rymd	4 l				
Poolrobotens mått (L x B x H)	41 x 42 x 28 cm				
Förpackningens mått (L x D x H)	56 x 56 x 38 cm				56 x 56 x 46 cm
Poolrobotens vikt (utan sladd)	8 kg				
Vikt med förpackning	14 kg				18 kg
Sugbredd	230 mm				
Maximalt driftdjup	4 m				
Skyddsklass	Matning	IPX5			
	Poolrobot	IPX8			
Frekvensband	2,400 GHz - 2,497 GHz				
Radiosändarens effekt	+ 19,5 dBm				

\* beroende på modell

\* Klass II: enhet med dubbel isolering eller förstärkt isolering som inte kräver jordning.

SV

### 1.3 | Driftprincip

Poolroboten fungerar oberoende av filtreringssystemet och kan användas helt fristående. Den behöver bara anslutas till elnätet.

Den förflyttar sig optimalt för att rengöra de områden av poolen den konstruerats för (beroende på modell: botten, väggar, vattenlinje eller endast botten). Smutsen sugas upp och sparas i poolrobotens filter.

Poolroboten kan användas

– via den manöverbox som medföljer poolroboten, eller

– med hjälp av en smartphone eller pekdator som är kompatibel med iAquaLink™-appen (se 3 Använda iAquaLink™-appen (på iQ-modeller)).

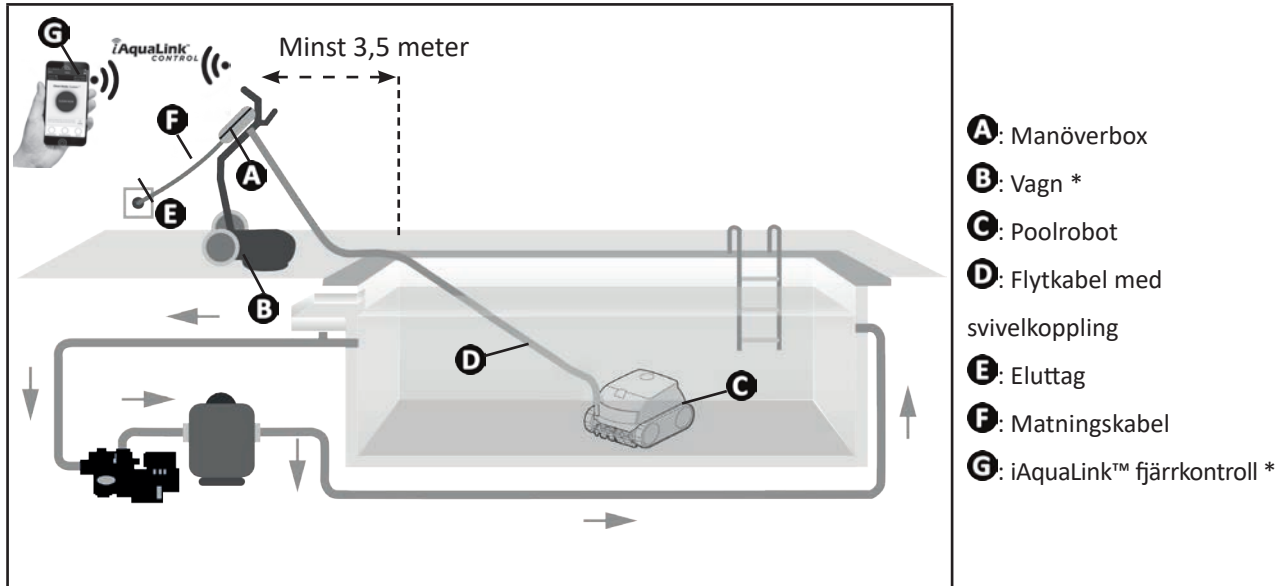

(\* beroende på modell)

### 1.4 | Förbereda poolen



- Denna produkt är avsedd att användas i fasta pooler. Den får inte användas i demonterbara pooler. En permanent pool har konstruerats i eller på marken och kan inte nedmonteras och förvaras.

- Poolroboten ska användas i poolvatten med följande egenskaper:

Vattentemperatur	10-35 °C
pH	6,8-7,6
Fritt klor	< 3 mg/l

- Ta bort det största skräpet med en håv för att optimera poolrobotens resultat om poolen är smutsig, särskilt före första användningen.
- Ta bort termometrar, leksaker och andra föremål som kan skada poolroboten.





## 2 Allmänt om användning

### 2.1 I Sänka ned poolroboten

- Rulla ut kabeln i hela sin längd vid sidan av poolen för att undvika att den trasslar in sig under nedsänkning (se bild **1**).
- Stå vid sidan av poolen och mitt emellan dess kortsidor när du sänker ned poolroboten (se bild **2**). Poolroboten förflyttar sig då optimalt och kabeln trasslar sig mindre.
- Sänk poolroboten rakt ned i vattnet (se bild **3**).
- Rör den lätt i alla riktningar så att eventuell kvarvarande luft sipprar ut (se bild **4**).
- Rulla ut tillräckligt mycket kabel i vattnet för att poolroboten ska kunna röra sig i hela poolen. Låt resten av kabeln ligga kvar vid sidan av poolen (se bild **5**).

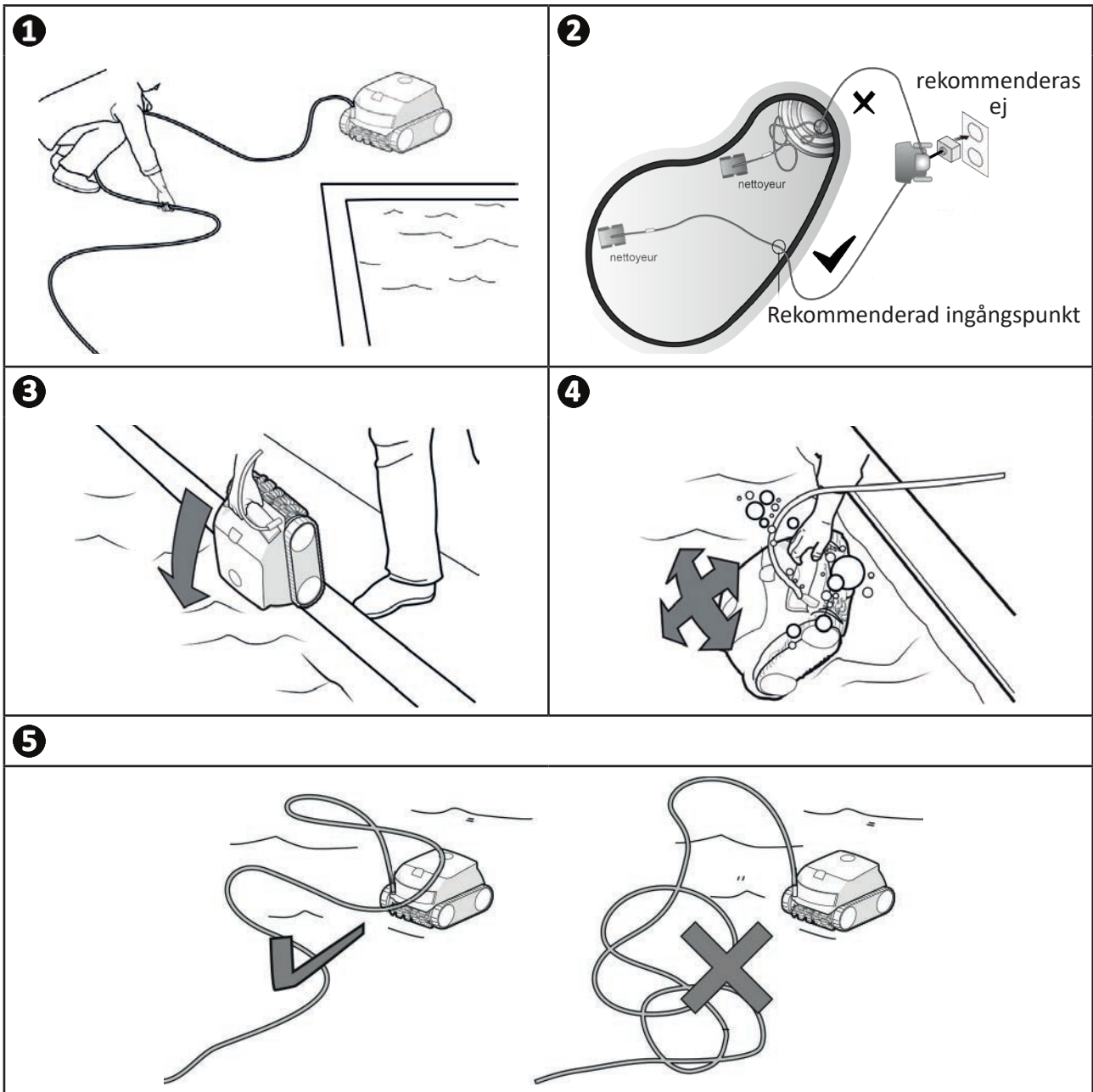

## ➤ 2.2 | Fastsättning på sockeln

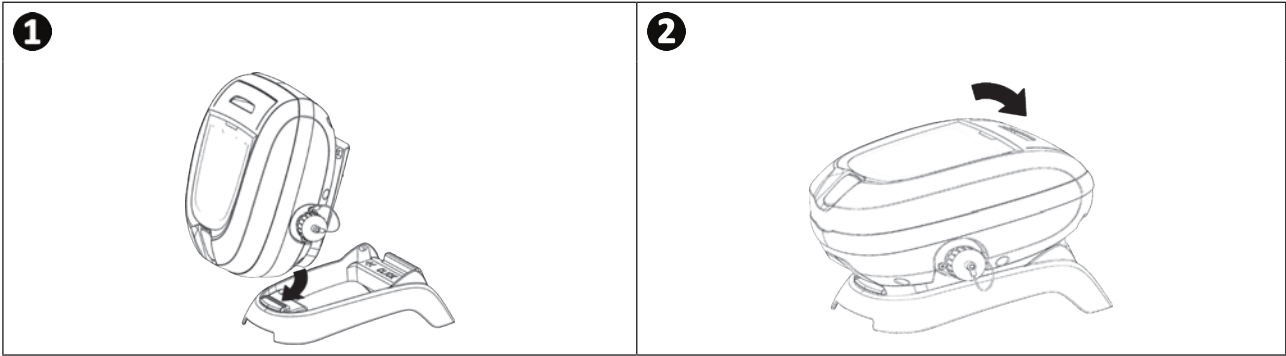

## ➤ 2.3 | Anslutning av elmatning

Respektera nedanstående anvisningar för att undvika risk för elstöt, brand eller allvarlig personskada:







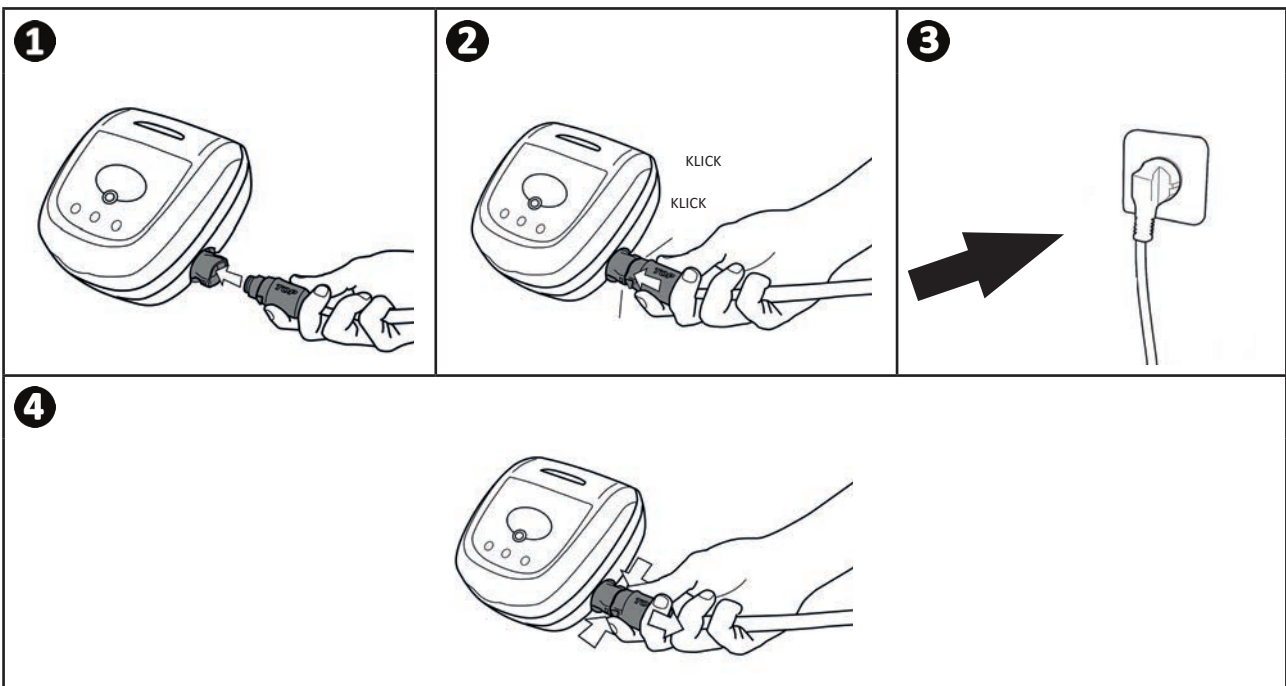



- Det är förbjudet att använda förlängningsladd för att ansluta manöverboxen.
- Se till att eluttaget alltid är lätt att komma åt och skyddat från regn och vattenstänk.
- Manöverboxen är skyddad mot vattenstänk men får inte sänkas ned i vatten eller annan vätska. Den får inte installeras på en plats som kan översvämmas. Placera den minst 3,5 meter från poolkanten och undvik direkt exponering för solljus.
- Placera manöverboxen i närheten av eluttaget.

- Anslut flytkabeln till manöverboxen (se bild 1).
- Tryck in kontakten tills du hör två "klick" (se bild 2). Se till att kontakten sitter ordentligt på plats. Gör i annat fall om momentet.
- Anslut nätsladden (se bild 3). Anslut kontrolldosan endast till ett strömuttag som är skyddat av en jordfelsbrytare på max 30 mA (**kontakta en behörig elektriker om du är osäker**).
- Kläm ihop de två clipsen längst ut på kontakten och dra samtidigt i den för att koppla från flytkabeln från manöverboxen (se bild 4).



## 2.4 I Manöverboxens funktioner

Med manöverboxen kan man använda de viktigaste funktionerna och ansluta enheten till hemnätverket (se 3 Använda iAquaLink™-appen (på iQ-modeller)).

Funktion	
Knappar	
	Start/Stopp av rengöringscykel
	Byta läge för Yta som ska rengöras *
	Initiera anslutning till iAquaLink™ *
	Läget Lift System, för att ta upp ur poolen *
Kontrollampor	
	Läget Endast botten aktivt *
	Läget Botten + väggar + vattenlinje aktivt *
	Status för Bluetooth™-anslutningen *
	Status för WiFi-anslutningen *
* Beroende på modell	

SV

## 2.5 | Starta en rengöringscykel



- Använd inte enheten med pooltäck på poolen.

- Manöverboxen övergår till vänteläge efter tio minuter. Tryck bara på valfri knapp för att lämna vänteläget. Vänteläget avbryter inte poolroboten om den är mitt i en rengöringscykel.



### 2.5.1 Välja rengöringsmetod

- Rengöringsläget bestämmer vilken yta som ska rengöras och hur lång tid rengöringscykeln ska ta (beroende på modell).
- Som standard är läget **Botten + väggar + vattenlinje** förinställt. En blå LED anger vilket läge som valts.
- Rengöringscykeln kan ändras innan enheten startar och under drift. Föregående cykel avbryts. Tryck på  för att starta en ny cykel. Tiden som återstår från föregående cykel kommer att återställas



- **Modeller med dubbel filtrering: kör några rengöringscykler utan filtret för mycket fin smuts för att luckra upp smutsen.**

- Tryck på  (beroende på modell)

Yta som ska rengöras	
	Endast botten
	Botten + väggar + vattenlinje

### 2.5.2 Starta en rengöringscykel

- Tryck på 

För optimal yttäckning anpassar enheten sin förflyttningsstrategi beroende på val av rengöringscykel.



#### **Tips för bättre rengöringsresultat**



Starta i början av badsäsongen flera rengöringscykler med metoden endast botten (efter att ha avlägsnat större skräp med en håv). Genom att regelbundet använda poolroboten (utan att överskrida 3 cykler per vecka) hålls din pool alltid ren och filtret mindre igensatt.

## 2.6 I Ta upp poolroboten ur vattnet



- Undvik skador på utrustningen genom att bara använda handtaget för att ta upp poolroboten ur vattnet.

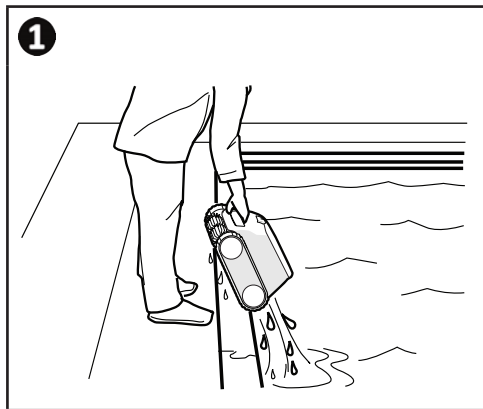

### 2.6.1 För modeller utan läget Lift System

- Vänta tills cykeln är klar eller stäng av enheten genom att trycka på .
- Dra försiktigt i flytkabeln för att föra poolroboten mot poolkanten.
- Fatta så snart som möjligt tag i poolroboten med hjälp av handtaget och lyft försiktigt upp den ur poolen så att vattnet som finns i den töms ut (se bild .



### 2.6.2 För modeller med läget Lift System för att lyfta upp ur vattnet (beroende på modell)

Funktionen Lift System har tagits fram för att göra det lättare att tömma vatten ur poolroboten. Den kan aktiveras när som helst – under eller efter en rengöringscykel.

- Gör en kort tryckning på knappen  om poolroboten är vänd mot önskad vägg. Poolroboten går mot väggen.
- Om poolroboten inte är vänd mot önskad vägg: håll knappen  intryckt, så tippas den för att gå mot önskad vägg. Släpp upp knappen när den befinner sig mitt för väggen. Poolroboten går mot väggen.
- Poolroboten går uppför väggen och stannar vid vattenlinjen.
- Använd handtaget för att ta upp den helt ur vattnet. För att bli lättare sprutar poolroboten ut en vattenstråle bak till.

## ➤ 2.7 I God praxis efter varje rengöring

### 2.7.1 Rengör filtret så snart du tagit upp ur vattnet



- Poolrobotens prestanda kan bli sämre om filtret är fullt eller igensatt.
- Rengör filtret med rent vatten efter varje rengöringscykel så snart den har tagits upp ur vattnet, och vänta inte tills smutsen torkat.

- Gå efter varje rengöringscykel igenom stegen för att rengöra filtret (se 4.2 I Rengöra filtret).

### 2.7.2 Lägg ut sladden så den trasslar sig mindre

Enhetens beteende påverkas starkt av hur trasslig sladden är. En ordentligt utredd sladd garanterar att poolen täcks in bättre.

- Koppla loss sladden från manöverboxen (1).
- Red ut sladden och lägg ut den i solen så att den återfår sin ursprungliga form (2).
- Rulla ihop sladden och börja i den ände som är närmast poolroboten (3).

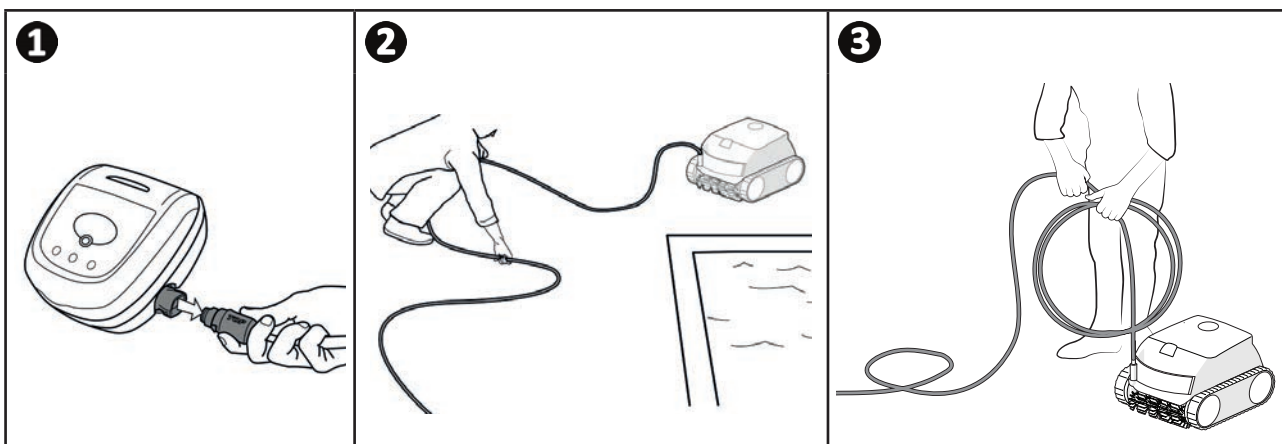

### 2.7.3 Förvaring av poolrobot och flytkabel



- Skölj av poolroboten med rent vatten.
- Förvara alla delar skyddade från solljus, fukt och vädrets makter.
- Skruva tillbaka skyddslocket efter att ha kopplat bort flytkabeln från manöverboxen.

- Ställ poolroboten lodrätt på dess särskilda plats på vagnen för att den ska torka snabbt. Rulla omsorgsfullt ihop flytkabeln och placera den på vagnhandtaget (se bild 1).
- Förvara alla delar skyddade från solljus och vattenstänk. Ett skyddsöverdrag kan fås som tillval (se bild 2).

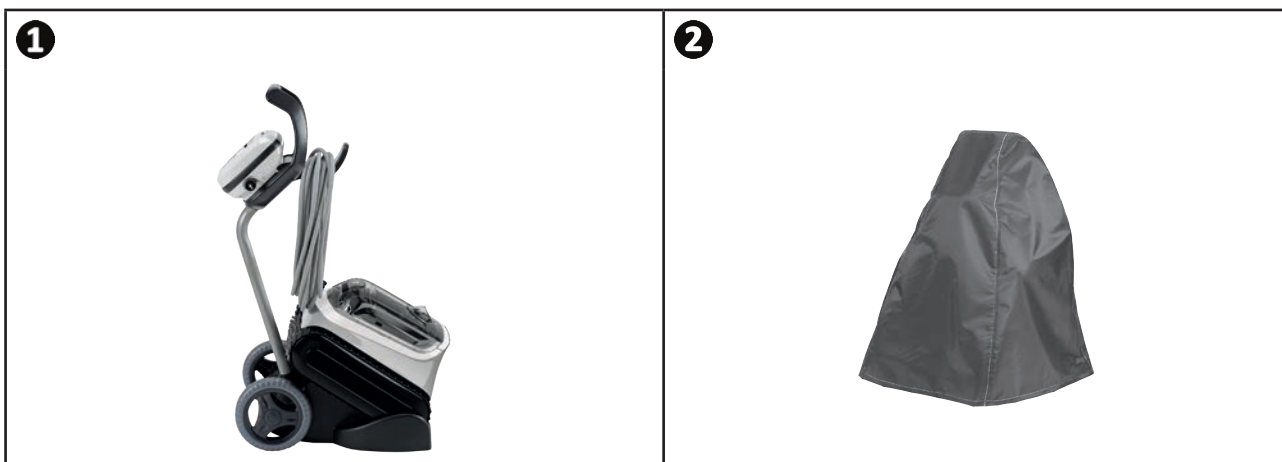

**Tips:** Finns ingen vagn måste flytkabeln ändå hängas upp omsorgsfullt. Efter att ha rullats ihop kan den t.ex. hängas upp på en vägghållare.



### 3 Använda iAquaLink™-appen (på iQ-modeller)

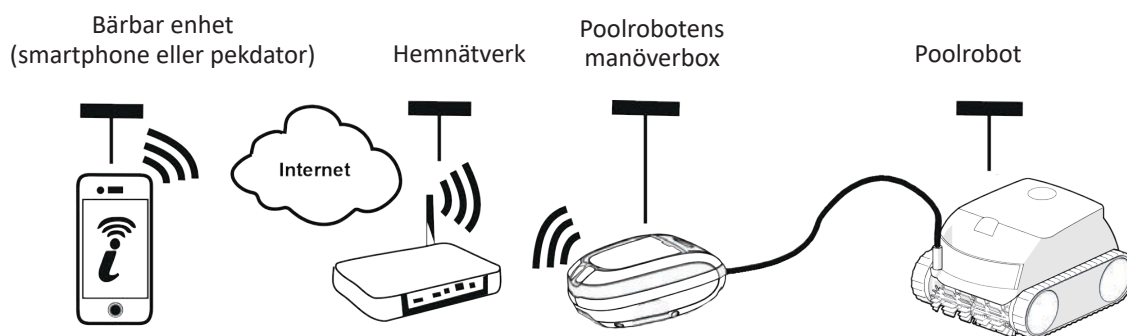

SV

iAquaLink™-appen finns för iOS och Android operativsystem. Med den kan man få tillgång till extrafunktioner. Med iAquaLink™-appen kan man använda avancerade funktioner som felsökningshjälp via visning av felkoder och när som helst styra poolroboten vart som helst.











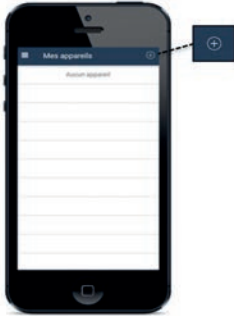
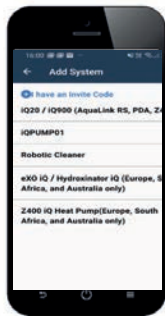

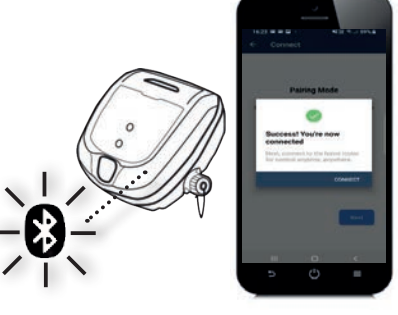
#### 3.1 I Konfigurera poolroboten första gången

Kontrollera följande innan du börjar installera appen:

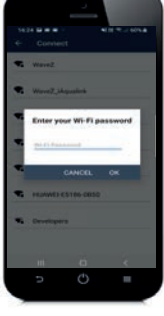
- anslut manöverboxen till ett eluttag,
- sänk ned poolroboten i poolen,
- använd en smartphone eller pekdator med WiFi,
- använd ett WiFi-nätverk med tillräckligt stark signal för att kunna ansluta till poolrobotens manöverbox. WiFi-signalen måste kunna tas emot på den plats där poolroboten och dess manöverbox används. Använd i annat fall en teknisk lösning för att förstärka den befintliga signalen,
- ha lösenordet till ditt hemnätverk lätt tillgängligt.



- Ladda ned iAquaLink™-appen från App Store (iOS) eller Google Play Store (Android).







<p><b>1</b></p>  <ul style="list-style-type: none"> <li>• Logga in eller registrera dig.</li> </ul>	<p><b>2</b></p>  <ul style="list-style-type: none"> <li>• Tryck på symbolen <b>+</b> för att lägga till en ny enhet.</li> </ul>	<p><b>3</b></p>  <ul style="list-style-type: none"> <li>• Välj <b>Poolrobot</b>.</li> <li>• Välj modell.</li> </ul>
<p><b>4</b></p>  <ul style="list-style-type: none"> <li>• Tryck på knappen  på manöverboxen för att slå på Bluetooth™ och parkoppla.</li> </ul>	<p><b>5</b></p>  <ul style="list-style-type: none"> <li>• LED  blinkar under parkopplingen.</li> <li>• Ett meddelande på skärmen anger att Bluetooth™-anslutning har upprättats ordentligt mellan manöverbox och smartphone. LED  lyser med fast sken. (*).</li> </ul>	<p><b>6</b></p>  <ul style="list-style-type: none"> <li>• Välj hemnätverket.</li> </ul>
<p><b>7</b></p>  <ul style="list-style-type: none"> <li>• Ange lösenordet för ditt hemnätverk.</li> </ul>	<p><b>8</b></p>  <ul style="list-style-type: none"> <li>• LED  blinkar under parkopplingen.</li> <li>• Ett meddelande på skärmen anger att WiFi-anslutning har upprättats ordentligt mellan manöverbox och hemnätverk. (*).</li> <li>• LED  lyser med fast sken och LED  slocknar.</li> </ul>	<p><b>9</b></p>  <ul style="list-style-type: none"> <li>• Ge poolroboten ett eget namn för att lättare hitta den.</li> <li>• Från sidan <b>Mina enheter</b> klickar du på poolroboten för att gå till funktionerna för styrning via iAquaLink™-appen.</li> </ul>



(\*): Se tabellen 5.3 I Felsökningshjälp för anslutningen till iAquaLink™-appen om ett felmeddelande visas eller anslutningen misslyckas.

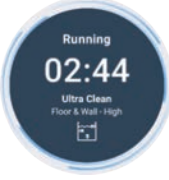

## 3.2 I Funktioner som finns i iAquaLink™-appen

Smartphone via iAquaLink™-appen:		RE 44 -- iQ RE 45 -- iQ XA 30 -- iQ 30 XA iQ CNX 30 iQ OZ 44 -- iQ	RE 46 -- iQ RE 47 -- iQ XA 40 -- iQ XA 50 -- iQ 40 XA iQ 50 XA iQ CNX 40 -- iQ CNX 50 -- iQ
<b>Fjärrstyrning (WiFi)</b>		✓	✓
	Starta en rengöringscykel	✓	✓
	Stoppa en rengöringscykel	✓	✓
	Justera tiden för en cykel		✓
	Följa upp hur en rengöringscykel fortskrider	✓	✓
	Fjärrkontrolläge		✓
	Funktionen Lift System: hjälp att ta upp poolroboten ur vattnet		✓
	Välja förregistrerade rengöringsmetoder	✓	✓
<b>Optimera poolroboten med hjälp av automatiska uppdateringar</b>		✓	✓

SV

### 3.2.1 Programmera och styra rengöringscykler (beroende på modell)

Från appen:

- **Starta/stoppa rengöring**
- **Visa återstående rengöringstid för pågående cykel** (visas i timmar och minuter)
- **Öka/Minska rengöringstiden** i steg om 15 minuter (beroende på modell)
- **Välja förregistrerade rengöringsmetoder**



- Den nya rengöringsmetoden blir aktiv för pågående rengöring och för alla senare cykler.
- Rengöringscykelns längd kan variera beroende på vilka inställningar man valt.

### 3.2.2 Fjärrkontrolläge (beroende på modell)



- Aktivera bara fjärrkontrollen om du kan se poolroboten.

- Poolroboten kan styras genom att använda en smartphone eller pekador som fjärrkontroll tack vare **Joystick-läge**.  
– Tryck på symbolerna för att styra poolroboten **framåt och bakåt** och för att svänga åt **vänster eller höger**.





- Kontrollera WiFi-signalens styrka om poolroboten reagerar långsamt på kommandon från appen (se 3.1 | Konfigurera poolroboten första gången).

### 3.2.3 Läge för att ta upp ur vattnet – Lift System (beroende på modell)



- Aktivera bara funktionen Lift System om du kan se poolroboten.

- Tryck från appen på  för att använda funktionen Lift System (se §2.6.2 För modeller med läget Lift System för att lyfta upp ur vattnet (beroende på modell) ).
- Tryck på riktningspilarna för att luta poolroboten åt höger eller vänster.
- Tryck på knappen  när poolroboten står mitt för önskad vägg för att den ska röra sig fram till väggen.

### 3.2.4 Felmeddelanden

En varningssymbol visas på startskärmbilden om ett fel känns av .

- Tryck på varningssymbolen  för att visa lösningar på problemet (se 5.2 | Varningar vid användning).
- Tryck på **Radera fel** om problemet är löst, eller välj **OK** för att låta poolroboten stå kvar i felläge och felsöka problemet vid ett senare tillfälle.

### 3.2.5 Menyn Inställningar

Vissa inställningar kan ändras när som helst genom att trycka på symbolen uppe till höger.



## 4 Underhåll



Säkerställ att poolroboten håller så länge som möjligt, genom att besiktiga alla delar om vars rengöring det finns närmare anvisningar i kapitel 4. Utför underhåll minst en gång i månaden.

För att undvika allvarliga skador:

- koppla från poolrobotens nätspänning.

SV

### 4.1 I Rengöra poolroboten

- Enheten måste regelbundet rengöras med rent vatten eller utspädd tvållösning. **Använd inga lösningsmedel.**
- Skölj poolroboten i rikligt med rent vatten.
- Låt inte enheten torka i solen vid poolkanten.



**Tips:** För att apparaten ska fungera väl, hålla länge och garantera optimal prestanda:

- Vi rekommenderar att filter och borstar byts vartannat år.
- Vi rekommenderar att man kontrollerar larvfötternas slitageindikatorer och byter dem så snart dessa syns.

### 4.2 I Rengöra filtret



- Poolrobotens prestanda kan bli sämre om filtret är fullt eller igensatt.
- Rengör filtret i rent vatten efter varje rengöringscykel.

- Om filtret är igensatt, rengör det med en syra (ättika till exempel). Eftersom filtret sätts igen om det inte används på flera månader (vinterförvaring), rekommenderar vi att man rengör filtret minst en gång per år.

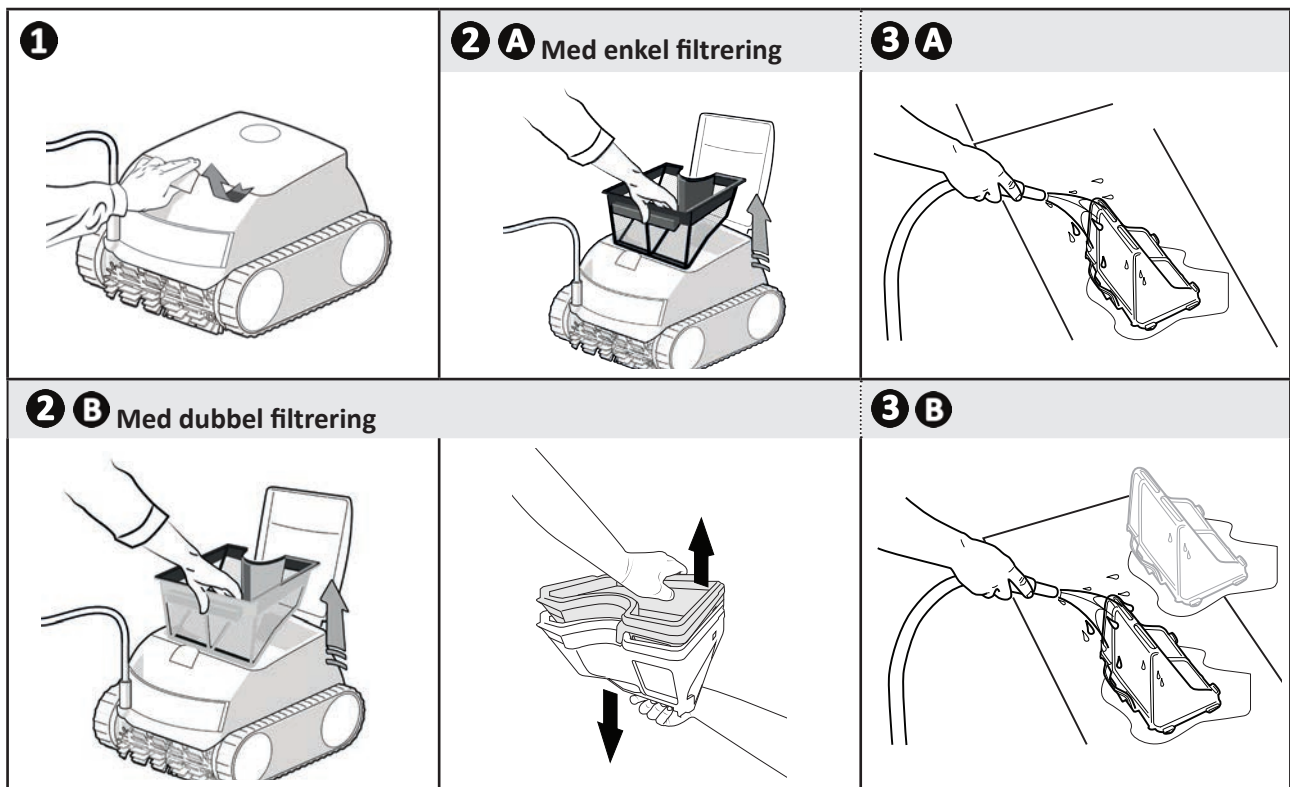

## 4.3 | Rengöra vinghjulet

För att undvika allvarliga skador:



- koppla från poolrobotens nätspänning.
- Skyddshandskar måste bäras vid hantering av vinghjulet .

- Öppna luckan för att komma åt filtret genom att lyfta upp spärren (se bild **1**).
- Ta ut filtret (se bild **2**).
- För in en skruvmejsel i de särskilt avsedda hålen (i två hål mitt för varandra) och tryck åt höger för att lossa flödesgajden moturs (vid första demonteringen sitter flödesgajden hårt fast)(se bild **3**).
- När flödesgajden lossats skruvas den loss för hand (se bild **4**).
- Ta ut flödesgajden genom att lyfta upp den (se bild **5**).
- Använd handskar och dra i vinghjulet genom att hålla stadigt i det för att ta ut det (se bild **6** och **7**).
- Avlägsna smuts (löv, småsten, osv.) som kan blockera vinghjulet.



- Sätt åter fast vinghjul och filter ordentligt efter avslutad rengöring.

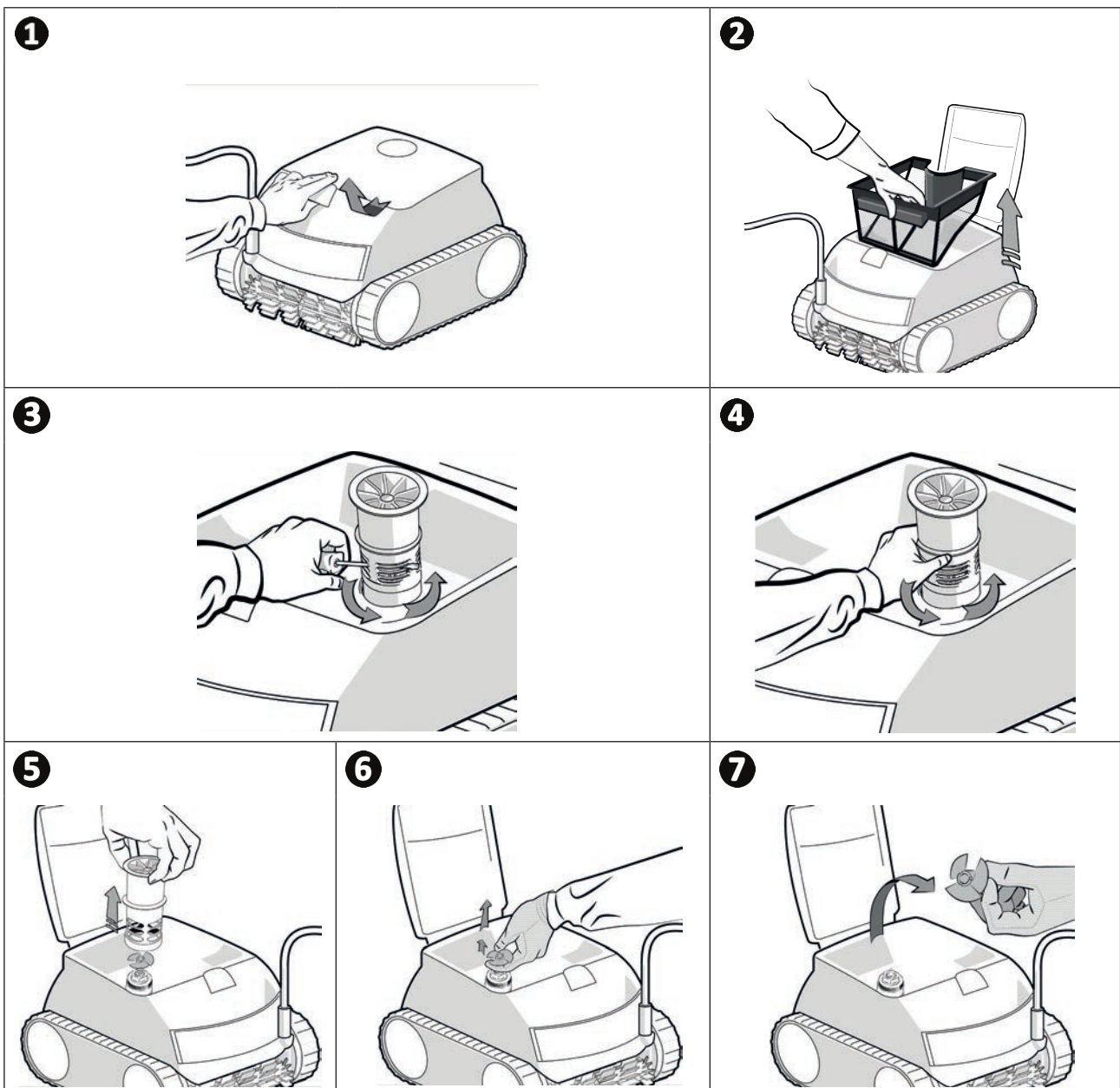

## ➤ 4.4 | Byta borstarna

### Är borstarna slitna?

- Byt borstarna om slitageindikatorerna ser ut så här **B**:

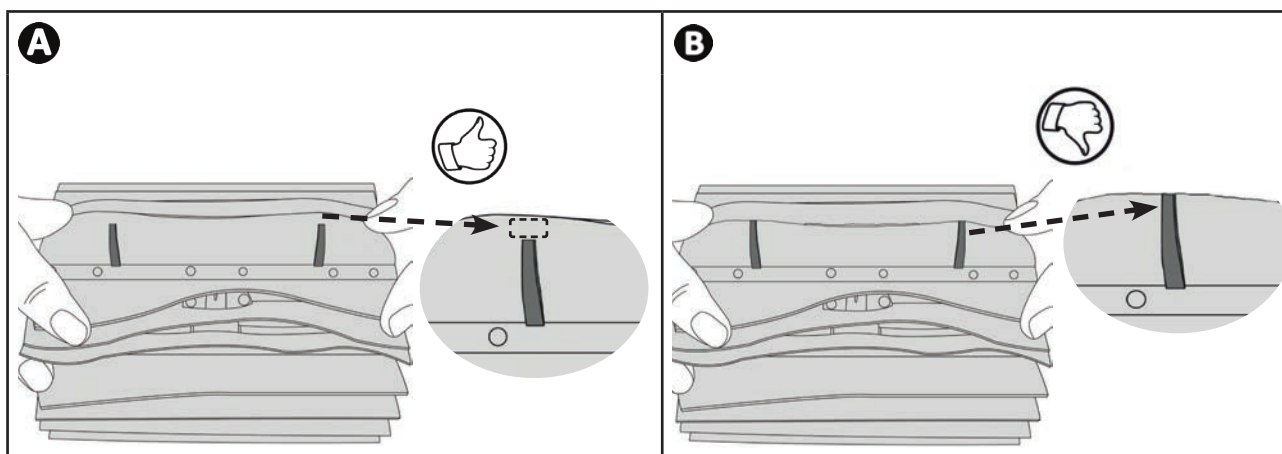

SV

### Ta bort slitna borstar

- Ta bort flikarna ur de hål de sitter fästa i och ta sedan ut borstarna.

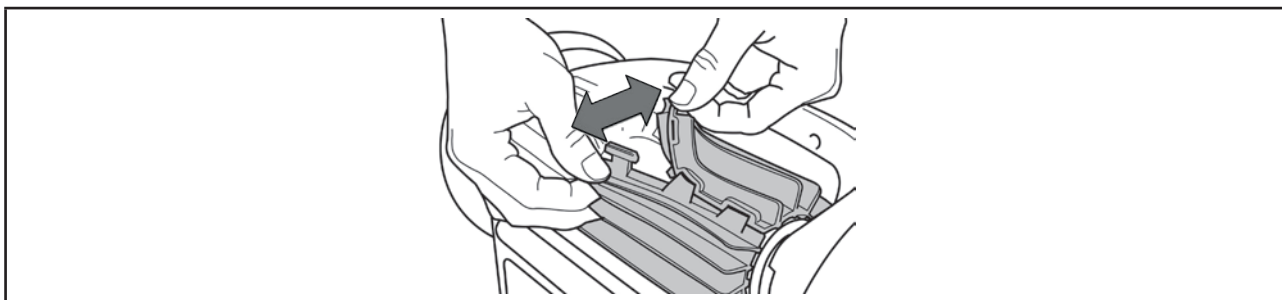

### Sätta de nya borstarna på plats

- För in sidan utan flik under borsthållaren (se bild **1**).
- Rulla borsten runt dess hållare och skjut in flikarna i fästhål. Dra i änden av varje flik tills dess kant passerar genom skåran (se bild **2**).
- Klipp av flikarna med sax så att de är på samma nivå som de andra bladen (se bild **3**).

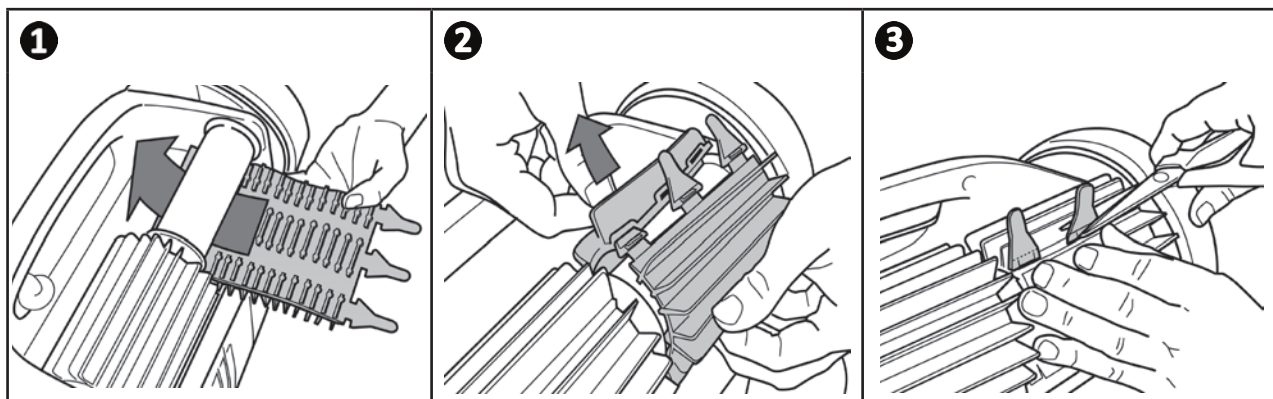





## 5 Felsökning



- Gör några enkla kontroller med hjälp av tabellerna nedan innan du kontaktar din återförsäljare i händelse av funktionsproblem.
- Kontakta din återförsäljare om problemet kvarstår.
-  : Åtgärder som endast ska utföras av behörig tekniker.







### 5.1 I Beteende

En del av poolen blir inte ordentligt rengjord	<ul style="list-style-type: none"><li>• Upprepa stegen för att sänka ned poolroboten (se § 2.1 I Sänka ned poolroboten) och byt plats för nedsänkningen tills du hittar det optimala stället.</li><li>• Kabelns placering kan begränsa poolrobotens rörelser. Se till att rulla ut tillräckligt mycket kabel i poolen och lägg ut resten ordentligt vid sidan av den.</li><li>• Filtret är fullt eller igensatt: rengör det.</li></ul>
Enheten håller sig inte ordentligt fast mot poolens botten	<ul style="list-style-type: none"><li>• Det finns luft kvar under apparatens kåpa. Upprepa stegen för att sänka ned poolroboten (se § 2.1 I Sänka ned poolroboten).</li><li>• Filtret är fullt eller igensatt: rengör det (se 4.2 I Rengöra filtret).</li><li>• Om filtret fortfarande är igensatt efter rengöring: byt det.</li><li>• Vinghjulet är skadat: </li></ul>
Enheten klättrar inte upp för väggarna alls eller klättrar inte som den gjorde från början	<ul style="list-style-type: none"><li>• Kontrollera att läget Botten/Väggar/Vattenlinje har valts.</li><li>• I läget Botten/Väggar/Vattenlinje klättrar poolroboten inte alltid upp för väggarna. Hur ofta beror på cykel. Poolroboten klättrar inte nödvändigtvis upp för väggarna i början av cykeln. För att vara säker på att poolroboten aldrig klättrar upp för väggarna måste man observera dess beteende i omkring 20 minuter.</li><li>• Filtret är fullt eller igensatt. Rengör det med sötvatten. Rengör filtret med en sur lösning (till exempel vinäger) om det är igensatt. Byt filtret vid behov.</li><li>• Larvfötterna är uttänjda. Kontakta din återförsäljare för att byta dem .</li><li>• Rengör backventilen utan att ta bort den.</li><li>• Smuts eller föremål hindrar bypass från att fungera. Kontakta din återförsäljare för att rengöra bypass .</li><li>• Trots att vattnet verkar klart, finns det mikroskopiska alger i din pool. De syns inte med blotta ögat och de gör väggarna hala och hindrar enheten från att klättra. Gör en chocklorering och minska pH-halten något. <b>Lämna inte enheten i vattnet under chocklorering.</b></li></ul>
Enheten rör sig inte vid start	<ul style="list-style-type: none"><li>• Kontrollera att uttaget som manöverboxen är ansluten till har matning.</li><li>• Kontrollera att en rengöringscykel har startats och att kontrolllamporna lyser.</li></ul>
Kabeln trasslar sig	<ul style="list-style-type: none"><li>• Rulla ut så mycket kabel som möjligt i poolen och lägg ut resten vid sidan av den.</li></ul>
Manöverboxen reagerar inte när man trycker på knapparna	<ul style="list-style-type: none"><li>• Koppla ur kabeln från nätuttaget, vänta tio sekunder och sätt sedan i den igen.</li></ul>

Kontakta återförsäljaren om problemet kvarstår: 

## 5.2 I Varningar vid användning

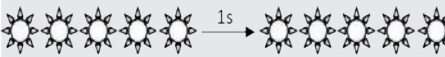
- Kontrolllampan för manöverboxens status blinkar för att varna användaren. Följ nedanstående förslag på åtgärdande av fel.
- Varningar vid användning finns även i iAquaLink™-appen (på iQ-modeller)

LED Power Start  eller LED	Visning i iAquaLink™-appen (beroende på modell)	Lösning
	<b>Kommunikation</b>	<ul style="list-style-type: none"> <li>• Koppla från poolroboten och anslut den igen.</li> <li>• Kontrollera att kabeln är ordentligt ansluten till manöverboxen.</li> <li>• Kontrollera att inget störande finns i området runt kabelanslutningen.</li> <li>• Kontakta återförsäljaren för en fullständig felsökning om detta inte löser problemet.</li> </ul>
	<b>Drivmotor höger Drivmotor vänster Förbrukning höger drivmotor Förbrukning vänster drivmotor</b>	<ul style="list-style-type: none"> <li>• Kontrollera att smuts eller kabeln inte hindrar borstar eller larvfötter från att rotera fritt.</li> <li>• Kontrollera att inget störande finns i området runt kabelanslutningen.</li> <li>• Vrid alla hjul ett kvarts varv åt samma håll tills du uppnår en jämn rotation</li> <li>• Kontakta återförsäljaren för en fullständig felsökning om detta inte löser problemet.</li> </ul>
	<b>Poolroboten upp ur vattnet</b>	<ul style="list-style-type: none"> <li>• Stäng av poolroboten.</li> <li>• Rengör filtret nogga.</li> <li>• Sänk ned den i vattnet igen och skaka på den för att släppa ut luftbubblorna.</li> <li>• Starta om cykeln.</li> <li>• Kontakta återförsäljaren för en fullständig felsökning om detta inte löser problemet.</li> </ul>
	<b>Pumpmotor Pumpmotorns förbrukning</b>	<ul style="list-style-type: none"> <li>• Kontrollera att inget smuts eller hår blockerar vinghjulet.</li> <li>• Rengör filtret nogga.</li> <li>• Kontakta återförsäljaren för en fullständig felsökning om detta inte löser problemet.</li> </ul>
	<b>Uppdatering misslyckats eller ofullständig</b>	<ul style="list-style-type: none"> <li>• Koppla från manöverboxen i minst 15 sekunder.</li> <li>• Stäng iAquaLink™-appen.</li> <li>• Anslut manöverboxen till poolroboten.</li> <li>• Anslut manöverboxen till elnätet.</li> <li>• Kontrollera att manöverboxen är ordentligt ansluten till hemnätverket (LED lyser).</li> <li>• Välj poolroboten i iAquaLink™-appen och klicka på Uppdatera.</li> </ul>
 <b>Mycket snabb blinkning</b>	<b>Uppdatering pågår</b>	<ul style="list-style-type: none"> <li>• Vänta tills uppdateringen är klar.</li> <li>• Dra inte ur poolrobotens matningsladd under pågående uppdatering.</li> </ul>
<b>Inte relevant</b>	<b>Anslutningsfel</b>	<ul style="list-style-type: none"> <li>• Kontrollera status för manöverboxens Bluetooth/WiFi-LED och utför de steg som beskrivs i tabell 5.3 I Felsökningshjälp för anslutningen till iAquaLink™-appen.</li> </ul>
<b>Inte relevant</b>	<b>En röd punkt visas i listan Mina enheter</b>	<ul style="list-style-type: none"> <li>• Enheten är inte inkopplad eller inte ansluten till hemnätverket. Uppdatera skärmbilden (genom att dra fingret uppifrån och nedåt) om punkten är röd när manöverboxen är ansluten och Bluetooth- och WiFi-symbolerna lyser.</li> <li>• Om punkten blir grön: enheten är redo att användas.</li> </ul>

Kontakta återförsäljaren om problemet kvarstår: 

## Radera en felkod







### Från manöverboxen:

- Tryck på vilken knapp (utom knappen ) som helst för att radera en felkod efter att ha tillämpat lösningarna på felet.



### Från iAquaLink™-appen:

- Tryck på Radera fel efter att ha tillämpat lösningarna på felet.

## 5.3 I Felsökningshjälp för anslutningen till iAquaLink™-appen

Manöverboxens status	Möjlig orsak	Lösning
• LED  blinkar.	• Föråldrad version av appen.	• Uppdatera appen till en ny version.
	• Manöverboxen är ansluten till routern, men inte till molnservern (LAN anslutet, WEB inte anslutet). • 5 GHz-router inte kompatibel.	Kontakta din internetleverantör. • Koppla från boxen till ditt hemnätverk i tio sekunder. Anslut WiFi-boxen igen och se om lysdioderna tänds. • Kontrollera internetanslutningen – det kan vara ett nätverksfel. • Byt router.
• Alla LED är släckta.	• Mycket starkt ljus.	• Täck över enheten för att skydda den från solen och kontrollera att lysdioderna tänds.
	• Manöverboxen frånkopplad.	• Koppla in manöverboxen (se 2.3 I Anslutning av elmatning).
	• Strömavbrott.	• Kontrollera att brytaren är strömsatt. • Kontrollera att eluttaget har matning, t.ex. genom att koppla in någon annan enhet.
	• Ingen internetanslutning.	• Kontrollera internetanslutningen – det kan vara ett nätverksfel.
• LED  är släckt.	• Ingen internetanslutning.	• Kontrollera internetanslutningen – det kan vara ett nätverksfel. • Kontrollera att WiFi-signalen är tillräckligt stark. Det finns flera sätt att kontrollera hur stark WiFi-signalen är: - Koppla från hemnätverkets router (box) och anslut den igen. - Använd en bärbar dator och gå till inställningspanelen för att se status för nätverksanslutningarna. Kontrollera signalstyrkan för det trådlösa WiFi-nätverket med en bärbar dator genom att observera manöverboxens status. - Installera iAquaLink™-appen med hjälp av en smartphone eller pekdator. Kontrollera signalstyrkan för det trådlösa WiFi-nätverket med den bärbara enheten genom att observera manöverboxens status. Överväg att installera en WiFi-förstärkare om nätverkssignalen är för svag. - Använd en särskild app för att analysera WiFi-nätverket – det finns många för iOS och Android.
	• Svag WiFi-signal *.	
• LED  lyser, men det finns ingen (eller ojämn) WiFi-anslutning. Meddelandet Anslutningsfel visas på skärmen i iAquaLink™-appen.	• Manöverboxen befinner sig för långt från hemnätverkets box.	• Placera poolrobotens manöverbox så nära hemnätverkets router (box) som möjligt vid den första konfigureringen. Använd ingen förlängningssladd (se 2.3 I Anslutning av elmatning) och gå sedan igenom konfigureringsstegen (se 3.1 I Konfigurera poolroboten första gången) igen: - Anslut manöverboxen i närheten av poolen när LED  väl tänds. - Om LED  inte tänds ansluter du åter manöverboxen så nära huset som möjligt. - Om LED  fortfarande inte lyser bör du överväga att installera en WiFi-förstärkare.



Manöverboxens status	Möjlig orsak	Lösning
<ul style="list-style-type: none"> <li>• LED  lyser och meddelandet <b>PROG</b> visas (beroende på modell). <b>Ett meddelande visas i appen.</b></li> <li>• Knapparna går inte att trycka på.</li> <li>• LED  lyser inte under denna operation.</li> </ul>	<ul style="list-style-type: none"> <li>• En uppdatering av programvaran pågår.</li> </ul>	<ul style="list-style-type: none"> <li>• Vänta tills uppdateringen är klar.</li> <li>• Dra inte ur poolrobotens matningsladd under pågående uppdatering.</li> </ul>

 \* **Det kan finnas många orsaker till att WiFi-signalen är svag**

- avståndet mellan router (box) och poolrobotens manöverbox,
- typ av router (box),
- väggarna som skiljer router (box) från poolrobotens manöverbox,
- internetleverantören,
- m.m.



#### Återvinning

Denna symbol krävs enligt EU-direktiv 2012/19/EU (om avfall som utgörs av eller innehåller elektrisk och elektronisk utrustning; WEEE-direktivet) och betyder att enheten inte får kastas som vanligt avfall. Den ska bli föremål för särskild avfallssortering och återanvändas, återvinnas eller tas till vara på annat sätt. Innehåller den ämnen som kan vara miljöfarliga ska dessa avlägsnas eller neutraliseras. Hör efter hos återförsäljaren om hur produkten ska återvinnas.

Din återförsäljare  
*Your retailer*

Enhetens modell  
*Appliance model*

Serienummer  
*Serial number*

För ytterligare upplysningar, produktregistrering och kundtjänst, kontakta:  
*For more information, product registration and customer support:*

**[www.zodiac.com](http://www.zodiac.com)**

