

eXO® / eXO® iQ (LS) GenSalt OT

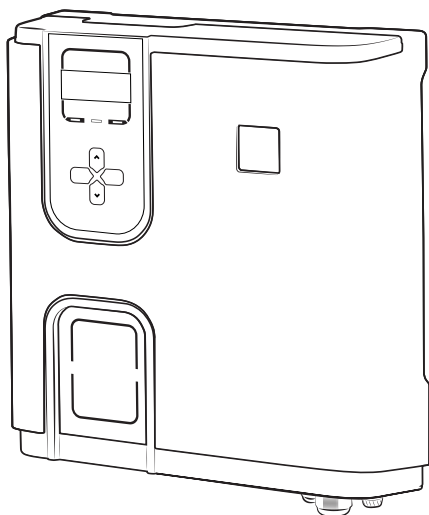

Manuale di installazione e di uso - Italiano
Sterilizzatore a sale, Regolazione pH/Redox
Traduzione delle istruzioni originali in francese

IT

pH Link / Dual Link

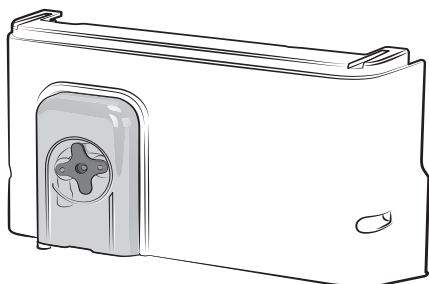

More documents on:
www.zodiac.com

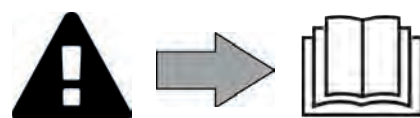

AVVERTENZE

AVVERTENZE GENERALI

- Il mancato rispetto delle avvertenze potrebbe causare danni all'attrezzatura della piscina o comportare ferite gravi, se non addirittura il decesso.
- Solo personale qualificato nei settori tecnici interessati (elettrico, idraulico o della refrigerazione) è abilitato ad eseguire questa procedura. Il tecnico qualificato che interviene sull'apparecchio deve utilizzare/indossare un dispositivo di protezione individuale (quali occhiali di sicurezza, guanti di protezione, ecc.) per ridurre il rischio di lesioni che potrebbero verificarsi durante l'intervento sull'apparecchio.
- Prima di qualsiasi intervento sul dispositivo, accertarsi che non sia collegato alla rete elettrica e che nessuno abbia accesso all'apparecchio.
- L'apparecchio è destinato all'utilizzo esclusivo per le piscine, non deve essere utilizzato per scopi diversi da quelli per i quali è stato progettato.
- È importante che l'apparecchio sia maneggiato da personale competente e idoneo (fisicamente e mentalmente) che sia a conoscenza delle istruzioni d'uso. Qualsiasi soggetto non rispondente a questi criteri non deve avvicinarsi all'apparecchio per non esporsi ad elementi pericolosi.
- Questo apparecchio non è destinato a essere utilizzato da persone (bambini inclusi) con deficit fisici, sensoriali o mentali o prive di esperienza o conoscenza, eccetto se sotto sorveglianza oppure dopo che le stesse abbiano ricevuto istruzioni relative all'uso dell'apparecchio da una persona responsabile della loro sicurezza. Sorvegliare i bambini per assicurarsi che non giochino con l'apparecchio.
- Questo apparecchio può essere utilizzato da bambini di età superiore a 8 anni e da persone con deficit fisici, sensoriali o mentali o prive di esperienza e conoscenza purché attentamente sorvegliate e istruite su come utilizzare in modo sicuro l'apparecchio e sui pericoli che ciò comporta. I bambini non devono giocare con l'apparecchio. La pulizia e la manutenzione a cura dell'utilizzatore non devono essere effettuate dai bambini senza sorveglianza.
- L'installazione dell'apparecchio deve essere eseguita conformemente alle istruzioni del produttore e nel rispetto delle normative locali in vigore. L'installatore è responsabile dell'installazione dell'apparecchio e del rispetto delle normative nazionali vigenti in materia di installazione. In alcun caso il fabbricante potrà essere ritenuto responsabile in caso di mancato rispetto delle norme d'installazione locali vigenti.
- Per operazioni di manutenzione diverse da quelle semplici descritte nel presente manuale che possono essere realizzate dall'utilizzatore, è necessario rivolgersi a un tecnico specializzato.
- Un'installazione /o un utilizzo errati possono comportare danni materiali o corporali gravi (che possono causare il decesso).
- Il materiale, anche se spedito in porto franco, viaggia a rischio e pericolo del destinatario. Quest'ultimo, in caso di constatazione di danni riconducibili al trasportatore, deve apporre la dicitura "accettato con riserva" sulla distinta di trasporto (seguita da conferma entro 48 ore per lettera raccomandata al trasportatore). In caso di apparecchio contenente fluido frigorifero, se è stato ribaltato, formulare delle riserve per iscritto al trasportatore.
- In caso di malfunzionamento dell'apparecchio: non cercare di riparare l'apparecchio da soli e contattare un tecnico qualificato.
- Fare riferimento alle condizioni di garanzia per conoscere i valori di equilibrio dell'acqua ammessi per il funzionamento dell'apparecchio.
- La disattivazione, l'eliminazione o l'aggiornamento di uno degli elementi di sicurezza dell'apparecchio annulla automaticamente la garanzia al pari dell'utilizzo di pezzi di ricambio di un terzo non autorizzato.
- Non spruzzare insetticida o altro prodotto chimico (infiammabile o non infiammabile) in direzione dell'apparecchio, potrebbe deteriorare la scocca e causare un incendio.
- Non toccare il ventilatore né i componenti mobili e non posizionare una barra né le dita vicino ai componenti mobili quando l'apparecchio è in funzione. I componenti mobili possono provocare ferite gravi che possono anche portare al decesso.

AVVERTENZE LEGATE AGLI APPARECCHI ELETTRICI

- L'alimentazione elettrica dell'apparecchio deve essere protetta da un dispositivo di protezione a corrente differenziale residua di 30 mA dedicato, conformemente alle norme vigenti nel paese di installazione.
- Non utilizzare una prolunga per collegare l'apparecchio; collegarlo direttamente a una presa a muro adatta.
- Prima di qualunque operazione verificare che:
 - La tensione indicata sulla targhetta segnaletica dell'apparecchio corrisponde a quella della rete elettrica,
 - La rete elettrica è adatta all'uso dell'apparecchio e dispone di una presa di terra,
 - La scheda di alimentazione (se presente) si adatta alla presa di corrente.
- In caso di funzionamento anomalo, o se l'apparecchio emana degli odori, spegnerlo immediatamente, staccare la corrente e contattare un tecnico.
- Prima di qualsiasi intervento sull'apparecchio, assicurarsi che sia scollegato e fuori servizio così come tutte le altre attrezzature che vi sono collegate.
- Non scollegare e ricollegare l'apparecchio quando è in funzione.
- Non tirare il cavo di alimentazione per scollegarlo.
- Se il cavo di alimentazione è danneggiato, va tassativamente sostituito dal produttore, da un tecnico incaricato della manutenzione o da un soggetto qualificato, per garantire la sicurezza.
- Non effettuare operazioni di manutenzione dell'apparecchio con le mani bagnate o se l'apparecchio è bagnato.
- Pulire la morsettiera o la presa di alimentazione prima del collegamento.
- Per tutti gli elementi o sottoinsiemi che contengono una pila: non ricaricare la pila, non smontarla, non gettarla nel fuoco. Non esporla a temperature elevate o alla luce diretta del sole.
- In caso di tempo burrascoso, scollegare l'apparecchio per evitare che sia danneggiato da un fulmine.
- Non immergere l'apparecchio in acqua (eccetto i robot per la pulizia) o nel fango.

Riciclaggio



Questo simbolo indica che l'apparecchio non può essere smaltito come rifiuto ordinario. Sarà destinato alla raccolta differenziata in vista del suo riutilizzo, riciclaggio o valorizzazione. Se contiene sostanze potenzialmente dannose per l'ambiente, saranno eliminate o neutralizzate. Informarsi presso il proprio rivenditore sulle modalità di riciclaggio.

SOMMARIO



1 Caratteristiche

5

1.1 | Contenuto del collo

5

1.2 | Caratteristiche tecniche

7



2 Installazione dell'elettrolizzatore a sale

8

2.1 | Installazione della cella

8

2.2 | Installazione della sonda di temperatura (a seconda del modello)

10

2.3 | Installazione del rilevatore di portata (Elettrolizzatore a sale da solo, senza modulo pH Link o Dual Link)

10

2.4 | Installazione del quadro comandi

11

2.5 | Collegamenti elettrici

12



3 Installazione di un modulo pH Link o Dual Link

19

3.1 | Installazione del modulo

19

3.2 | Installazione del Kit POD

20

3.3 | Installazione del rilevatore di portata sul Kit POD

23

3.4 | Installazione delle sonde sul Kit POD

24

3.5.1 | Installazione dei tubi d'iniezione e di aspirazione del pH minus

25



4 Preparazione della piscina

27

4.1 | Equilibrare l'acqua

27

4.2 | Regolare il sale

28



5 Utilizzo

29

5.1 | Interfaccia utente

29

5.2 | Configurazione prima dell'uso

29

5.3 | Calibrazione delle sonde (se è installato un modulo opzionale "pH Link" o "Dual Link")

41

5.4 | Utilizzo regolare

46



6 Comando attraverso l'applicazione iAquaLink™ (a seconda del modello)

48

6.1 | Prima configurazione dell'apparecchio

48



4 Manutenzione

50

7.1 | Pulizia delle sonde

50

7.2 | Controllo e pulizia degli elettrodi

51

7.3 | Lavaggio del filtro della piscina (Controlavaggio o backwash) (a seconda del modello)

52

7.4 | Stoccaggio invernale

52

7.5 | Rimessa in funzione della piscina

52

IT



5 Risoluzione dei problemi

53

8.1 | Comportamento dell'apparecchio

53

8.2 | Comportamento del Led Wi-Fi

55

8.3 | Effetti dello stabilizzante sul cloro e il Redox

56

8.4 | Menu AIUTO

56

- Prima di qualsiasi intervento sull'apparecchio, è necessario leggere il presente manuale di installazione e d'uso e il libretto "sicurezza e garanzia" consegnato con l'apparecchio, per evitare il rischio di gravi danni materiali o ustioni gravi che possono portare al decesso e l'annullamento della garanzia.
- Conservare questi documenti per consultarli in futuro per tutta la durata di vita dell'apparecchio.
- È vietato diffondere o modificare il presente documento con qualunque mezzo senza l'autorizzazione di Zodiac®.
- Zodiac® fa evolvere continuamente i suoi prodotti per migliorarne la qualità, pertanto le informazioni contenute nel presente documento possono essere modificate senza preavviso.



1 Caratteristiche

1.1 | Contenuto del collo

1.1.1 L'apparecchio

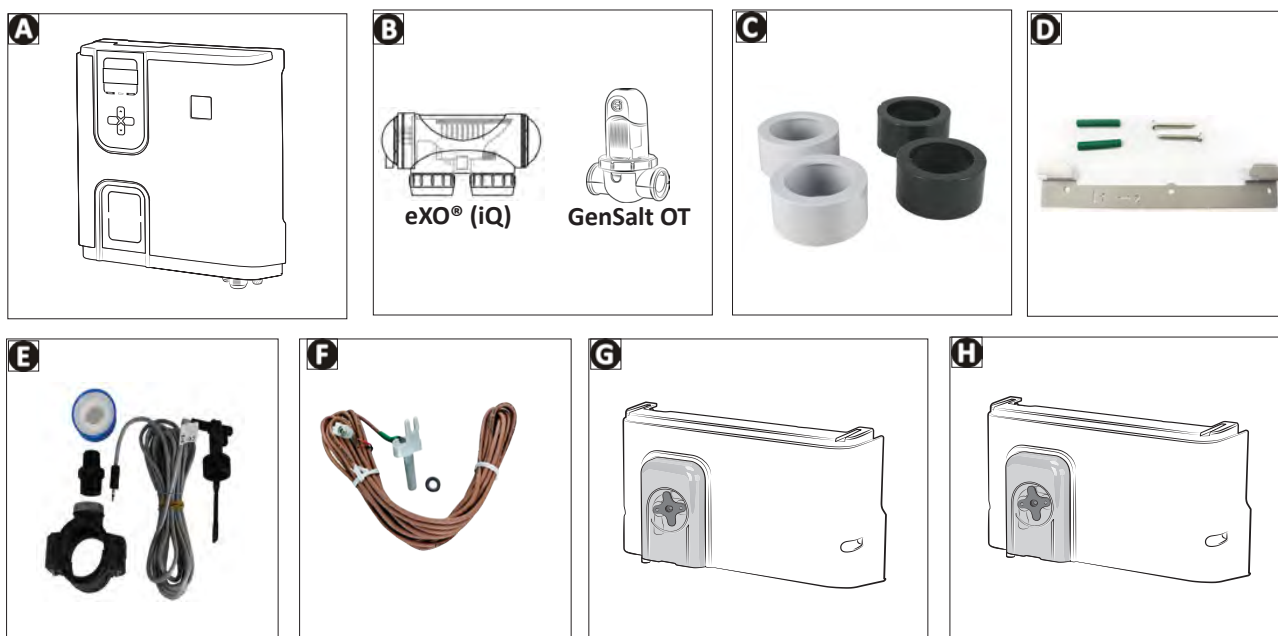

		eXO® (iQ)	GenSalt OT
A	Quadro comandi	✓	✓
B	Cella di elettrolisi	✓	✓
C	Kit bocchettoni e riduttori da unire per cella di elettrolisi	✓	
D	Kit staffa di fissaggio alla parete	✓	✓
E	Rilevatore di portata con kit di installazione	✓	✓
F	Sonda di temperatura con kit di installazione	✓	
G	Modulo pH Link (Misura e regolazione automatica del pH)	+	+
H	Modulo Dual Link (Misura e regolazione automatica del pH e del Redox)	+	+

✓: Fornito

+: Disponibile in opzione

IT

1.1.2 Modulo pH Link o Dual Link opzionale



		pH Link	Dual Link
A	Modulo pH Link o Dual Link	✓	✓
B	Kit POD	✓	✓
C	Sega a tazza per installare il Kit POD	✓	✓
D	Porta-sonda filettato	✓ x1	✓ x2
E	Sonda pH + Soluzioni tampone pH 7 (x3) e pH 4 (x3)	✓	✓
F	Sonda Redox + Soluzioni tampone Redox 470 mV (x3)		✓
G	Tubo d'aspirazione e iniezione da 5 metri	✓	✓
H	Borsa accessori di montaggio (2 tappi filettati, 1 zavorra in ceramica con estremità di fissaggio, una striscia teflon)	✓	✓

✓: Fornito

1.2 I Caratteristiche tecniche

1.2.1 Elettrolizzatore a sale

		eXO® (iQ) 10 GenSalt OT 10	eXO® (iQ) 18 GenSalt OT 18	eXO® (iQ) 22	GenSalt OT 25	eXO® (iQ) 35
Produzione di cloro nominale		10 g/ora	18 g/ora	22 g/ora	25 g/ora	35 g/ora
Amperaggio d'uscita nominale		2,8 A	3,6 A	5 A	5 A	7,2 A
Tasso di sale consigliato -mini	Salinità standard	eXO®(iQ): 4 g/L - 3,3 g/L mini GenSalt OT: 3,0 g/L mini				
	Bassa salinità (LS)	2 g/L - 1,6 g/L mini			/	
Tensione di alimentazione		110 - 240V 50-60 Hz				
Potenza elettrica		200 W massimo				
Indice di protezione		IP43				
Portata nella cella (minima / massima)		5m³/ora < 18m³/ora				
Pressione massima autorizzata nella cella		2,75 bar				
Temperatura dell'acqua per il funzionamento		5°C < 40°C				
Bande di frequenza		2,400GHz - 2,497GHz				
Potenza di emissione di radiofrequenza		+19,5 dBm				

1.2.2 Modulo pH Link o Dual Link opzionale

	pH Link	Dual Link
Tensione di alimentazione	Tensione molto bassa (collegata al quadro comandi)	
Portata pompa peristaltica	1,2 L/h	
Contropressione massima (iniezione)	1,5 bar	
Tipo sonde pH e Redox	Combinata (pH=blu / Redox=gialla)	
Correzione pH	solo pH minus (acido cloridrico o solforico)	
Dosaggio pH minus	Ciclico proporzionale	
Calibrazione sonda pH	1 punto o 2 punti (pH 4 e pH 7)	
Tolleranze sonda Redox	/	10 ppm massimo (clorazione shock)
Calibrazione sonda Redox		1 punto (470 mV)
Lunghezza del cavo sonda	3 metri	



2 Installazione dell'elettrolisi a sale

2.1 I Installazione della cella

- La cella deve essere installata sulla tubazione dopo la filtrazione, dopo eventuali sonde di misurazione e dopo un eventuale sistema di riscaldamento.

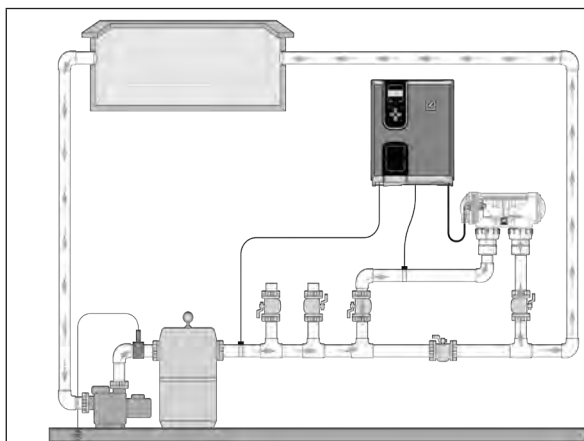

Installazione dell'elettrolisi a sale
(Esempio con eXO® (iQ))

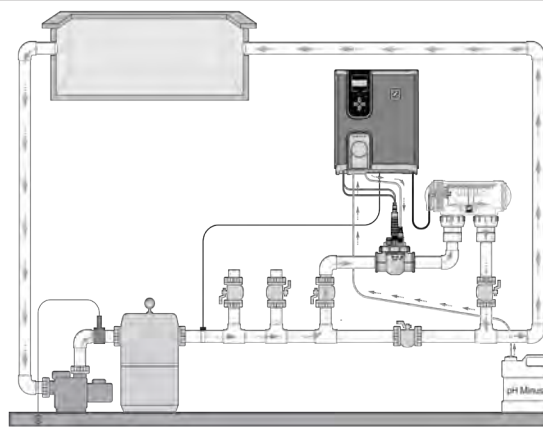

Installazione dell'elettrolizzatore + modulo opzionale
(Esempio con eXO® (iQ))



- La cella deve sempre essere l'ultimo elemento posizionato sul condotto di ritorno verso la piscina (vedi schema).
- Si consiglia sempre d'installare la cella in bypass. Questo montaggio è **OBBLIGATORIO** se la portata è superiore a 18 m³/h, per prevenire le cadute di pressione.
- Se si installa la cella in bypass, si consiglia di mettere una valvola di non ritorno a valle della cella e non una valvola manuale per evitare il rischio di errata regolazione che potrebbe comportare una cattiva circolazione nella cella.

2.1.1 Cella eXO® (iQ)

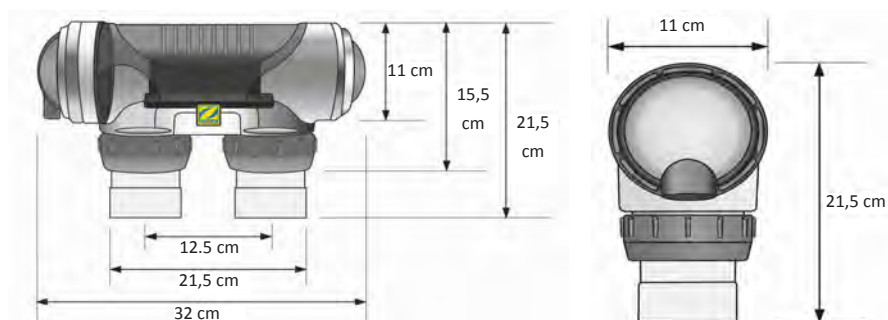

- Assicurarsi che la cella sia posizionata **ORIZZONTALMENTE**. Il senso dell'acqua deve andare dal lato dei collegamenti elettrici verso il lato opposto.
- Utilizzare i raccordi filettati forniti per fissare la cella ai tubi.
- Per tubi Ø63 mm, incollarli direttamente sui raccordi filettati. Per tubi Ø50 mm, bisogna utilizzare i riduttori PVC da incollare del diametro corrispondente (modelli grigi; i modelli bianchi sono destinati ai tubi da 1 ½" UK).
- Collegare il cavo di alimentazione della cella rispettando i codici colore dei fili (connettori rossi, nero e blu) e posizionare poi il tappo di protezione. I due fili rossi possono essere collegati all'uno o all'altro dei morsetti rossi sull'elettrodo.

2.1.2 Cella GenSalt OT

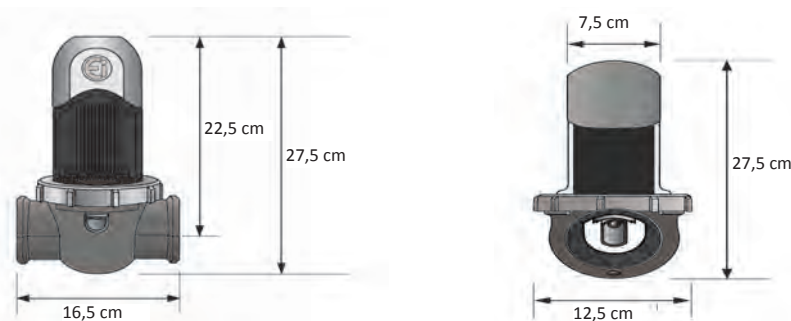

- La cella deve essere installata su un tubo orizzontale per garantire che il flusso d'acqua che la attraversa sia prevalentemente orizzontale, l'angolo/la pendenza non devono essere superiori a 30°. Il tubo deve avere una lunghezza orizzontale libera di almeno 30 cm, sulla quale sarà installata la cella. La cella va anche installata il più lontano possibile da qualsiasi angolo retto o curva formati dalla tubazione (**B**).
- Rispettare il senso di circolazione dell'acqua (vedi frecce (**C**)).

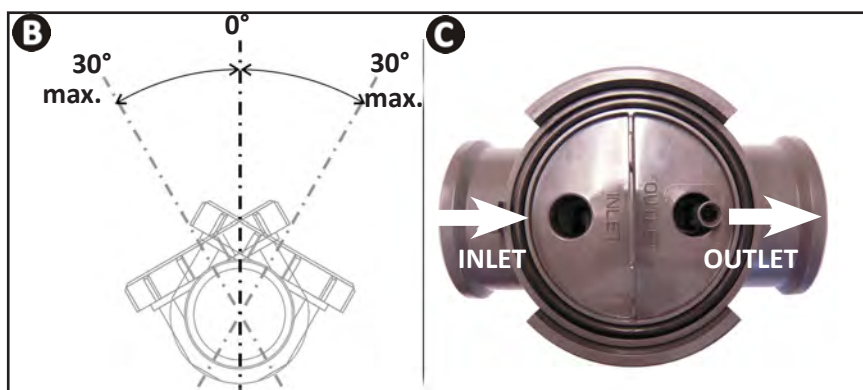

- Disassemblare la cella (**D**).
- Posizionare l'adattatore di tubo EU (DN50 mm) al contrario nel punto desiderato della tubazione (**E**).
- Utilizzare un succhiello o un punzone per segnare la posizione dei fori da praticare sul tubo, togliere l'adattatore di tubo EU (DN50 mm), poi praticare i fori con la sega a tazza in dotazione.
- Accertarsi che i bordi siano perfettamente lisci e sbavati (utilizzare per esempio carta abrasiva).
- Agganziare la parte inferiore e superiore del collare della cella al tubo a livello dei fori rispettando la direzione dell'acqua (utilizzare il riduttore Ø50 con la denominazione "EU" in caso di tubo di Ø50 mm).
- Posizionare la parte superiore trasparente della cella (presenza di un perno di riferimento), posizionare l'anello di chiusura sulla filettatura del collare superiore allineando il punto (**F**) del collare a livello della freccia del collare (**G**), poi stringerlo saldamente a mano (non utilizzare strumenti).

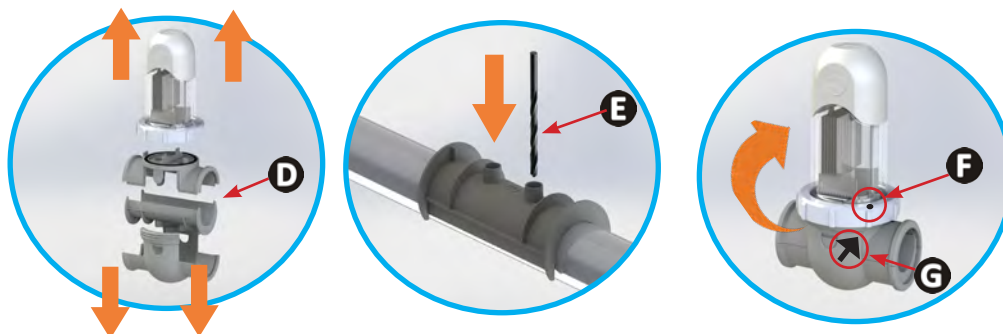

- Collegare il cavo di alimentazione della cella rispettando i codici colore dei fili (connettori rosso, nero e blu) e posizionare poi il tappo di protezione. **Per il GenSalt OT 10**, il secondo connettore rosso non verrà collegato; lasciarlo com'è prima di mettere la mascherina di protezione.

➤ 2.2 I Installazione della sonda di temperatura (a seconda del modello)

- La sonda di temperatura dell'acqua permette di visualizzare il valore sul display dell'apparecchio e gestire la clorazione in funzione della temperatura. La sonda deve misurare la temperatura dell'acqua prima di un eventuale sistema di riscaldamento.
- La sonda deve essere montata su tubi PVC rigidi Ø50 mm, o Ø63 mm o Ø1 1/2". Non installare su tubi di altro tipo.
- Installare la sonda o tra la pompa di filtrazione e il filtro, o tra il filtro e un'altra apparecchiatura a valle, vedere "2.1 I Installazione della cella":
 - Forare il tubo con un succhiello di Ø9 mm (Ø10 mm massimo), poi realizzare una sbavatura dell'orifizio,
 - Installare l'O-ring" fornito sul corpo della sonda,
 - Fissare la sonda con una fascetta di fissaggio in inox fornita. Non stringere esageratamente.

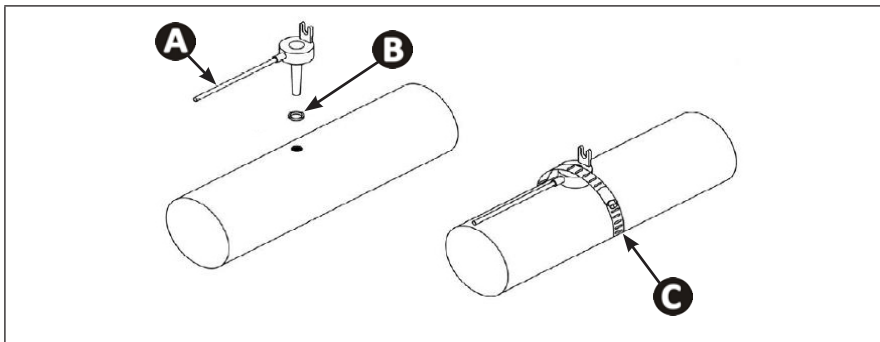

A: Sonda

B: O-ring

C: Fascetta di fissaggio inox

➤ 2.3 I Installazione del rilevatore di portata (Elettrolizzatore a sale da solo, senza modulo pH Link o Dual Link)



In caso di utilizzo di un modulo pH Link o Dual Link, il rilevatore di portata sarà installato sul Kit POD, vedere "3.3 I Installazione del rilevatore di portata sul Kit POD"

- Il rilevatore di portata e il collare di presa di 50 mm fornito (diametro 63 mm disponibile come pezzo di ricambio) devono tassativamente essere installati subito prima della cella e dopo eventuali valvole (1). Utilizzare l'adattatore filettato e la striscia in Teflon fornita per installare il rilevatore di portate sul collare di presa.
- Avvitare il rilevatore di portata utilizzando solo il dado di serraggio (avvitamento manuale!). (2).

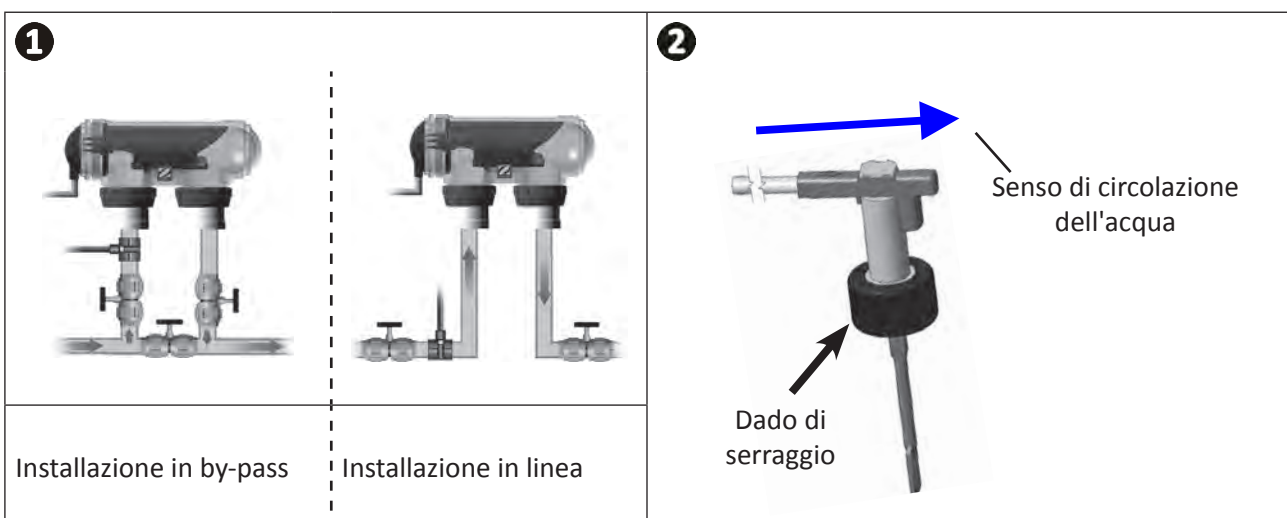

- Il mancato rispetto di queste indicazioni può comportare la rottura della cella! In questo caso il fabbricante non può essere ritenuto responsabile.
- Il rilevatore di portata ha un senso d'installazione (freccia incisa sopra per indicare la direzione dell'acqua). Assicurarsi che sia posizionato correttamente sul suo collare di presa affinché fermi la produzione dell'apparecchio quando la filtrazione è interrotta.

➤ 2.4 I Installazione del quadro comandi



- Il quadro comandi deve essere installato in un locale tecnico ventilato, privo di tracce di umidità, protetto contro il gelo e lontano da prodotti per la manutenzione della piscina o prodotti simili.
- Il quadro comandi deve essere installato a una distanza di almeno 3,5 m dal bordo esterno della piscina. Rispettare sempre i codici di installazione e/o le leggi applicabili nel luogo di installazione.
- Non deve essere installato a più di 1,8 metri dalla cella (lunghezza massima del cavo).
- Se il quadro comandi è fissato ad un palo, dietro il quadro comandi deve essere fissato un pannello stagno (350x400 mm minimo):
 - Fissare il supporto metallico qui sotto al muro o a un pannello impermeabile utilizzando le viti e i tasselli forniti, (immagine ❶).
 - Agganciare il quadro comandi al supporto metallico seguendo i movimenti 1 (verso il basso) e 2 (verso destra) per fissare il quadro al supporto, (immagine ❷).

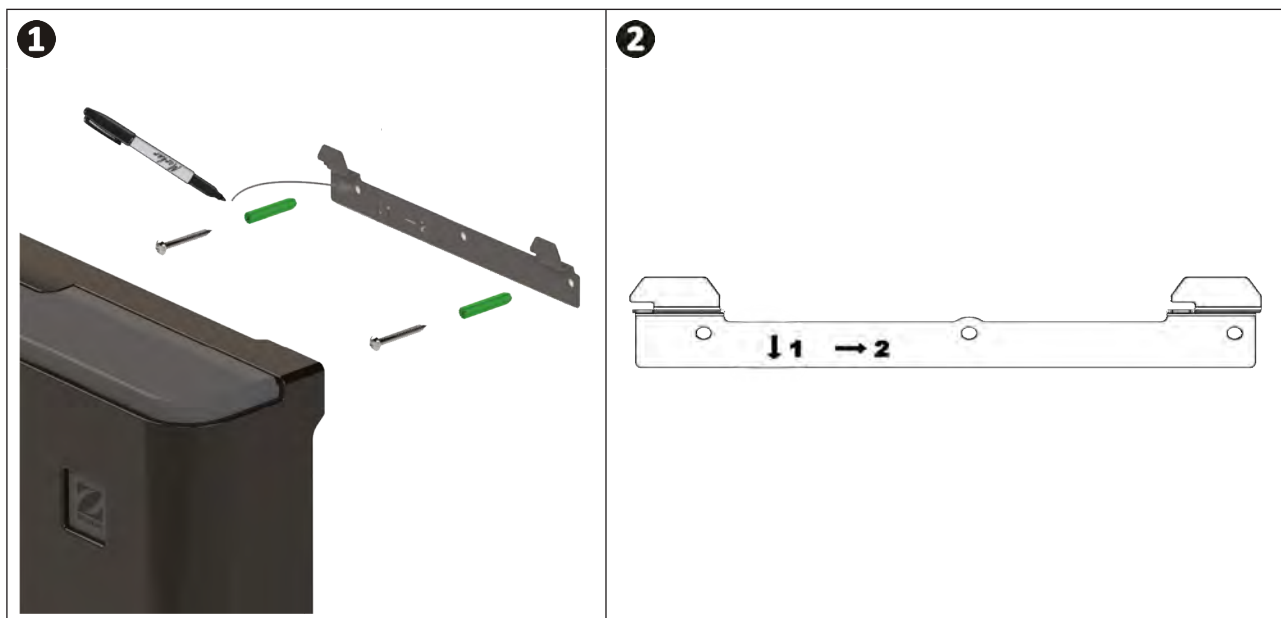

Utilizzo della Modalità Wi-Fi Direct (a seconda del modello): Accertarsi con uno smartphone (menu Impostazioni / Wi-Fi) che sia possibile connettersi alla rete Wi-Fi dell'abitazione per scegliere la posizione migliore del quadro comandi. In alcuni casi particolari potrebbero essere necessari un ripetitore Wi-Fi o delle prese CPL con hotspot Wi-Fi (non forniti).

2.5 I Collegamenti elettrici

Al quadro comandi possono essere collegati vari apparecchi per pilotare le apparecchiature della piscina (pompa di filtrazione, illuminazione, componenti ausiliari...)

L'apparecchio deve essere collegato ad un'alimentazione di corrente permanente (alimentazione protetta da un disgiuntore differenziale 30 mA dedicato).



- **Mettere l'apparecchio fuori tensione. Prima di qualsiasi intervento, scollegare tutte le fonti di alimentazione eventuali dell'apparecchio.**

2.5 I Accesso alle morsettiere elettriche

- Assicurarsi che l'apparecchio non sia alimentato elettricamente.
- Togliere il rivestimento esterno del quadro comandi (a scatto), (immagine **1** o **2** a seconda del modello).
- Togliere il coperchio di protezione inferiore dell'apparecchio svitando le 2 viti laterali (immagine **3**).

1



2



3

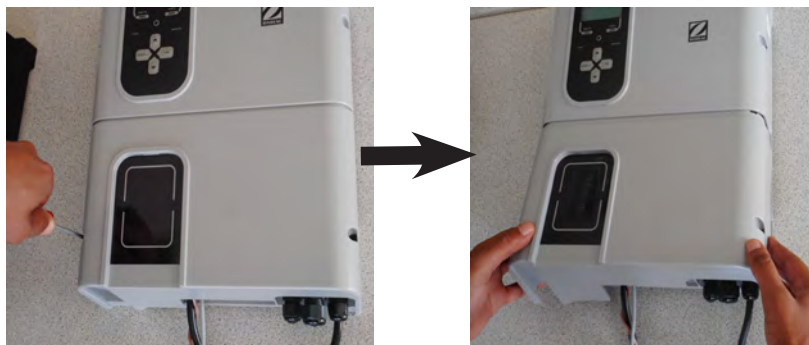

2.5.2 Individuazione delle funzioni da collegare

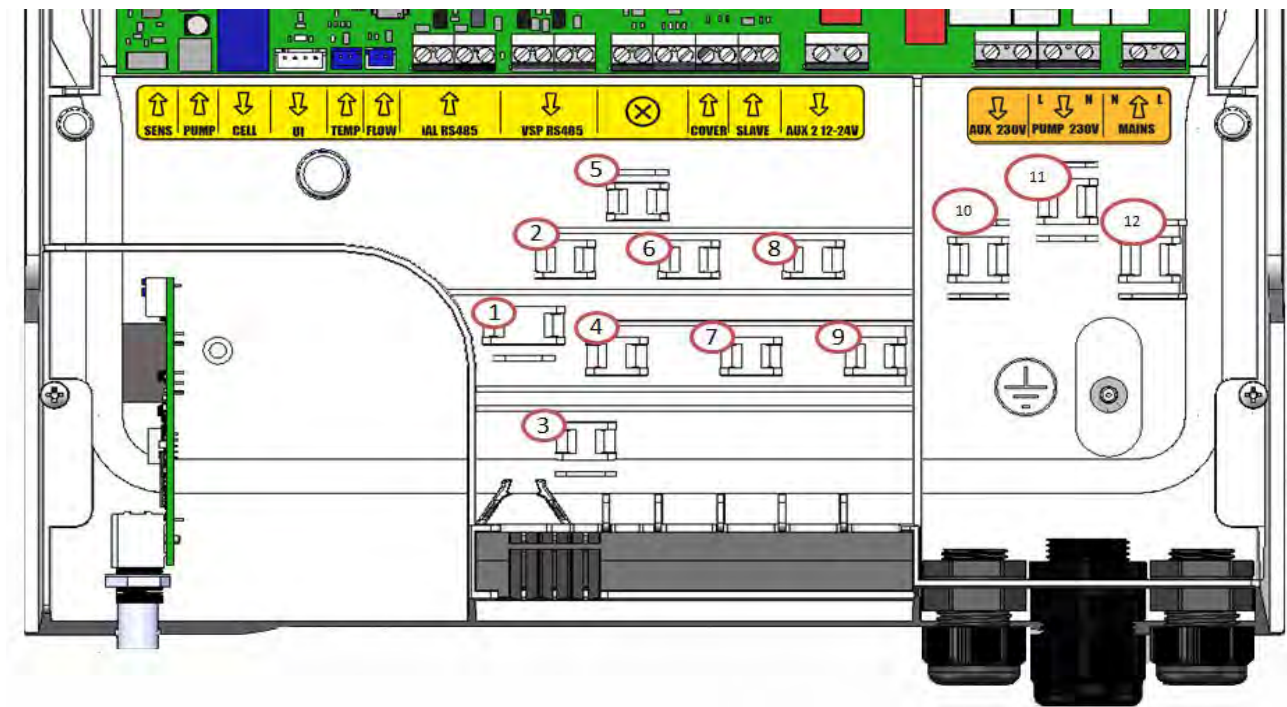

Messaggi della morsetteria	Tipo	Serracavo	Funzioni	eXO® (iQ)	GenSalt OT	Con pH Link o Dual Link
SENSO	Entrata	-	Collegamento della scheda regolazione per i moduli pH Link e Dual Link	/	/	⚠
PUMP	Entrata	-	Collegamento della pompa di regolazione pH per i moduli pH Link e Dual Link	/	/	⚠
CELL	Uscita	1	Collegamento della cella di elettrolisi	✓	✓	✓
UI	Uscita	-	Collegamento del display	✓	✓	✓
TEMP	Entrata	3	Collegamento della sonda di temperatura	✓	/	✓
Flow	Entrata	2	Collegamento del rilevatore di portata	✓	✓	✓
iAL RS485	Entrata	4	<i>Funzione non utilizzata - non cablare</i>	/	/	/
VSP RS485	Uscita	5	Collegamento dedicato al controllo della pompa di filtrazione a velocità variabile Zodiac®	+	/	+
⊗	/	-	<i>Funzione non utilizzata - non cablare</i>	/	/	/
COVER	Entrata	7	Collegamento della tapparella elettrica / copertura per gestire automaticamente la funzione LOW	+	+	+
SLAVE	Entrata	8	Collegamento di un apparecchio esterno per il controllo ON/OFF sull'elettrolizzatore (regolazione automatica, ecc.)	+	+	/
AUX 2 12-24V	Uscita	9	Collegamento dedicato al controllo ON / OFF di un apparecchiatura a bassa tensione . Collegamento utilizzato per pilotare un sistema di riscaldamento. Questo collegamento non permette l'alimentazione elettrica dell'apparecchio: permette di gestirne la funzione ON/OFF.	+	+	+
AUX 1 230 V	Uscita	10	Collegamento dedicato al controllo ON / OFF di un apparecchiatura a alta tensione . Questo collegamento non permette l'alimentazione elettrica dell'apparecchio: permette di gestirne la funzione ON/OFF.	+	/	+
PUMP 230V	Uscita	11	Collegamento dedicato all'alimentazione elettrica della pompa di filtrazione della piscina.	+	+	+
MAINS	Entrata	12	Alimentazione elettrica dell'apparecchio 110-240 VAC - 50/60 Hz	✓	✓	✓

✓: Collegamento di fabbrica



⚠: Da collegare tassativamente



+: Funzione da collegare (facoltativo)

IT

2.5.3 Fasi di collegamento elettrico

- Individuare le funzioni da collegare e identificare il posizionamento del serracavo, **vedere “2.5.2 Individuazione delle funzioni da collegare”**.
- Accertarsi che i cavi utilizzati siano conformi all’uso e alle norme vigenti.
- Individuare sulla parte bassa del quadro comandi il punto di ingresso di ogni funzione desiderata:

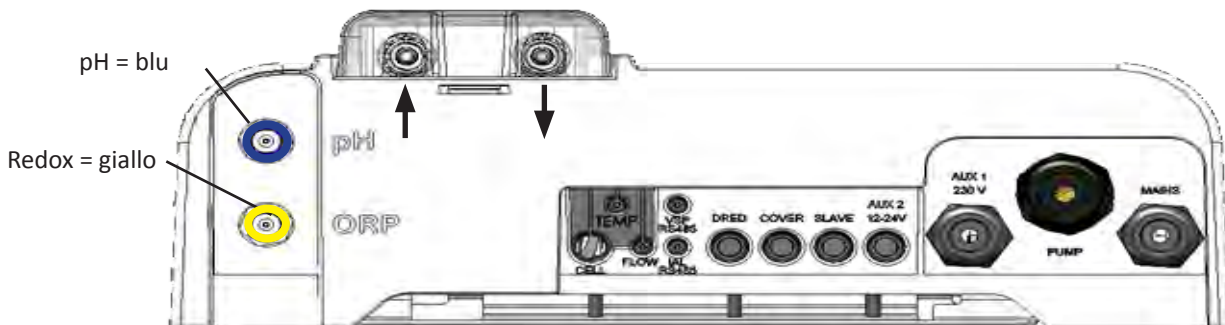

Vista della parte inferiore di un quadro comandi con modulo installato

- Passare il cavo nel premistoppa associato o forare la membrana PVC (gomma) con un cacciavite di diametro adatto.
- individuare la morsettiera dedicata alla funzione aiutandosi con le zone di identificazione:

SENS PUMP CELL UI TEMP FLOW iAL RS485 VSP RS485 COVER SLAVE AUX 2 12-24V	Parte bassa tensione
AUX 230V L N N L MAINS	Parte alta tensione

- Posizionare un serracavo (fornito) che permette di mantenere meccanicamente il cavo del telaio dell’apparecchio, la posizione del serracavo è indicata, **vedere “2.5.2 Individuazione delle funzioni da collegare”**.
- Se la pompa di filtrazione (a velocità semplice o variabile) è collegata all’elettrolizzatore, deve essere collegata alla terra utilizzando l’elemento di messa a terra dedicato incastonando un terminale del diametro adatto al cavo (non fornito).

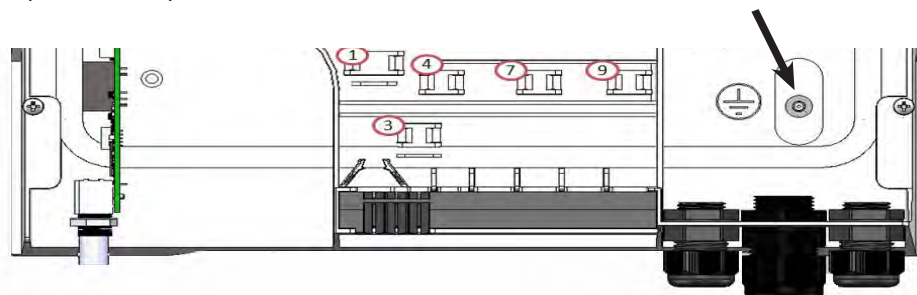

2.5.4 Collegamenti esterni: quali prodotti collegare?

L'elettrolizzatore deve essere protetto con un interruttore differenziale dello stesso tipo di quello utilizzato per una pompa di filtrazione (per esempio, un quadro di filtrazione).

Se l'elettrolizzatore è alimentato da un quadro di filtrazione, i timer di quest'ultimo devono essere forzati in modalità 24 ore su 24- 7 giorni su 7. È l'elettrolizzatore a gestire tutti i timer e quindi a dover essere alimentato di continuo.

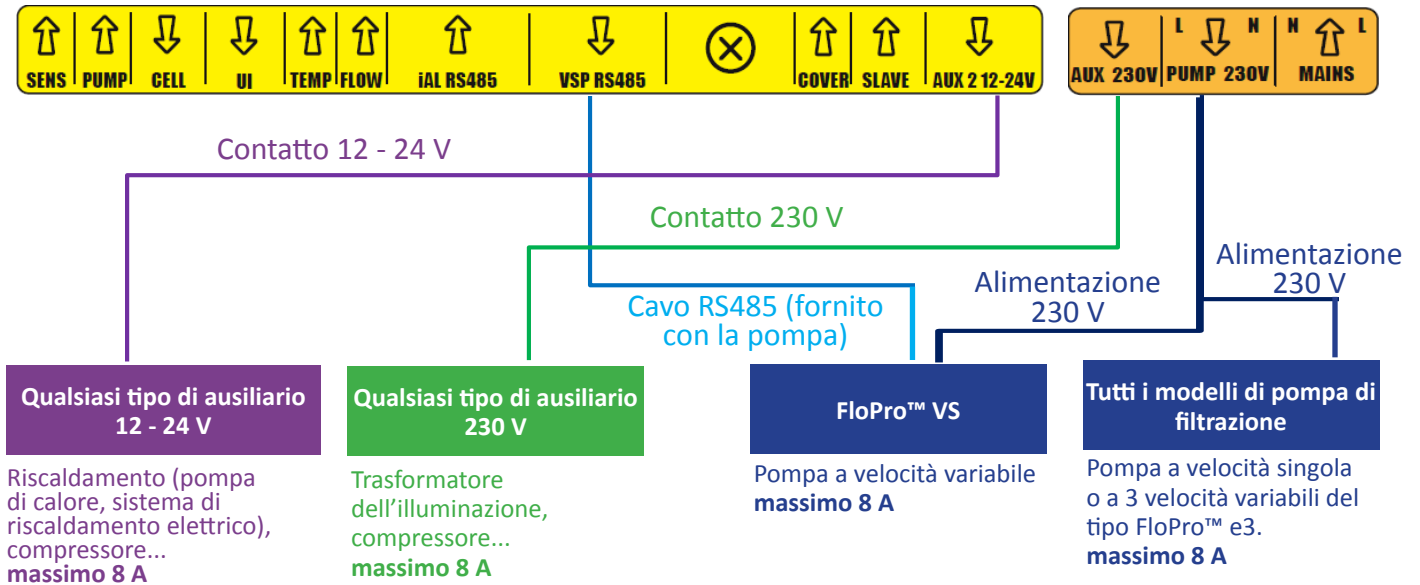

2.5.5 Collegamento di una pompa di filtrazione (a seconda del modello)

L'elettrolizzatore può alimentare e controllare la pompa di filtrazione.

In questo caso, l'elettrolizzatore deve essere alimentato mediante una protezione elettrica calibrata per una pompa di filtrazione.

Possibili controlli:

- Pompa a velocità singola (SSP): ON/OFF con 2 timer,
- Pompa a velocità variabile FloPro™ VS (VSP): ON/OFF/RPM con 4 timer.

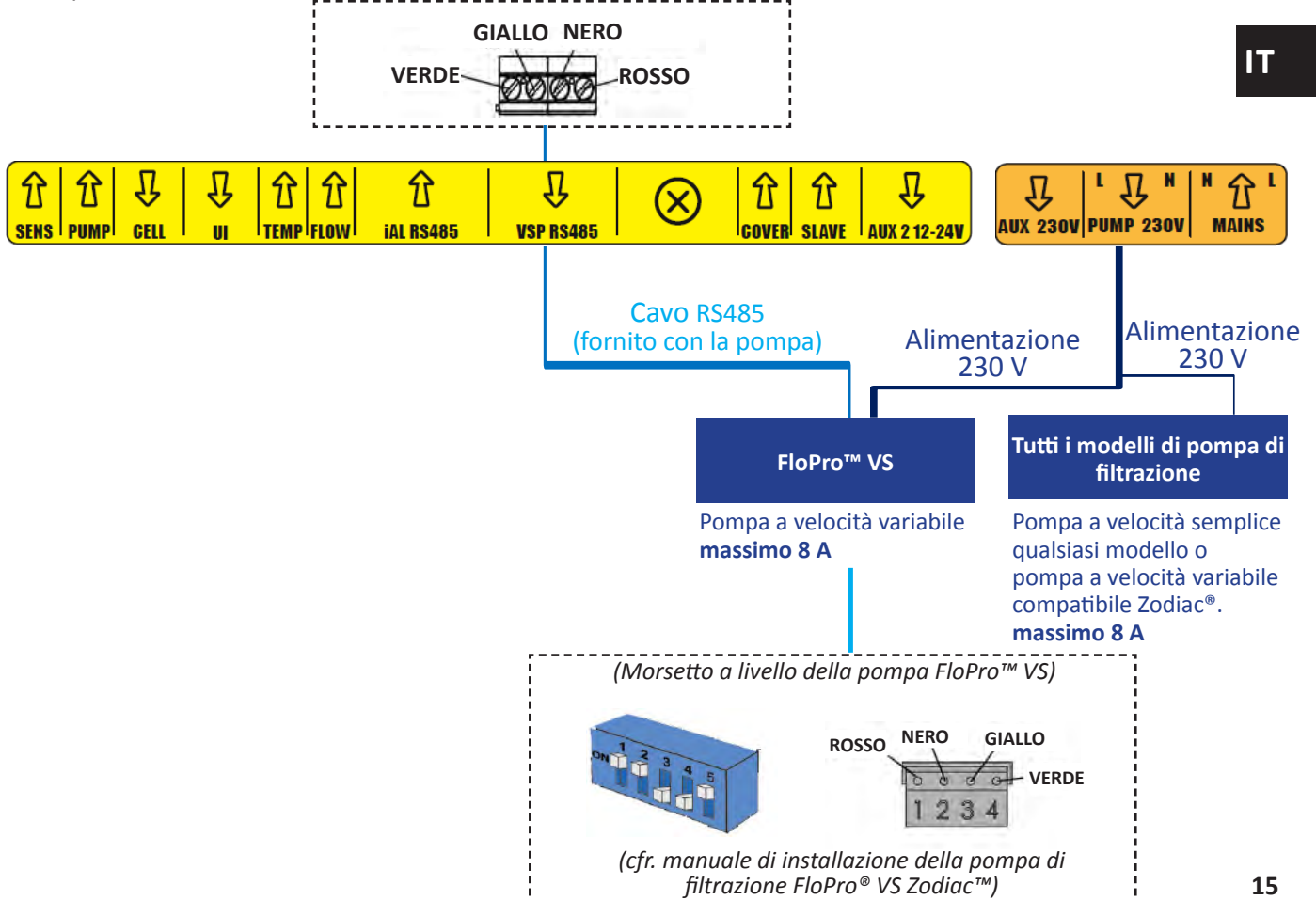

IT

2.5.6 Collegamento a un ausiliare = AUX1 - Contatto secco per interrompere 230V (a seconda del modello)

L'elettrolizzatore gestisce un contatto secco per interrompere 230V. L'alimentazione è separata con una propria protezione (interruttore differenziale calibrato in funzione dell'apparecchio controllato o del suo trasformatore - 8 A max).

Collegamento preferenziale per i proiettori Led NL.

Possibili controlli: ON/OFF con timer per i proiettori monocromi, ON/OFF/Colore con proiettori Led NL RGBW

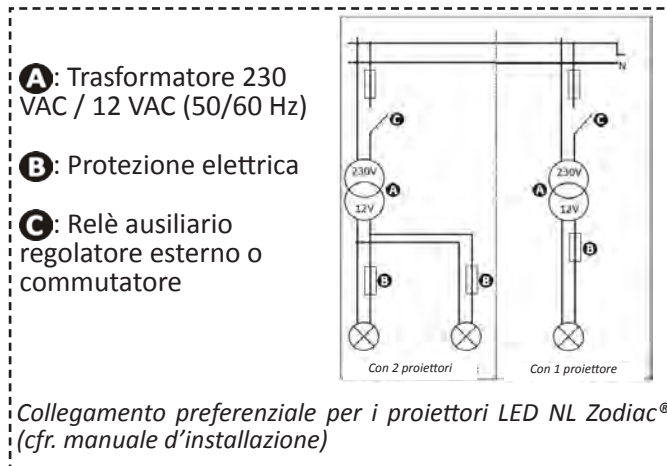

Contatto 230 V

Qualsiasi tipo di ausiliario 230 V

Trasformatore dell'illuminazione, compressore...
massimo 8 A

2.5.7 Collegare un sistema di riscaldamento = AUX2 - 12- 24V

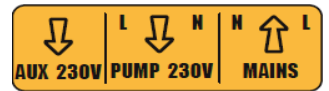
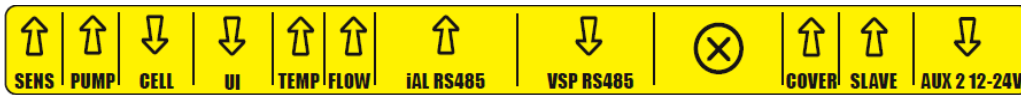

Contatto 12 - 24 V

Qualsiasi tipo di ausiliario
12 - 24 V

Sistema di riscaldamento con comando avvio/arresto a distanza

1. utilizzare un cavo $2 \times 0,75 \text{ mm}^2$ (non fornito) di lunghezza adeguata.
2. Utilizzare questo cavo per collegare il contatto dell'apparecchio (AUX2) al comando avvio/arresto a distanza del sistema di riscaldamento (vedere dettagli di collegamento nel manuale di installazione associato).
3. Mettere in funzione il sistema di riscaldamento. Regolare la temperatura di setpoint del sistema di riscaldamento al massimo (e eventualmente nella modalità desiderata se sono presenti varie modalità di riscaldamento). Per mezzo della temperatura dell'acqua misurata dalla sonda e in funzione della temperatura di setpoint, l'elettrolizzatore gestirà l'attivazione del sistema di riscaldamento.

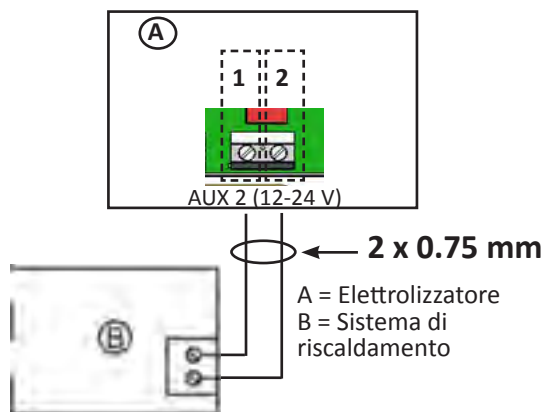

Collegamento di un sistema di riscaldamento con comando avvio/arresto a distanza

Sistema di riscaldamento senza comando avvio/arresto a distanza

1. utilizzare un cavo $2 \times 0,75 \text{ mm}^2$ (non fornito) di lunghezza adeguata.
2. Scollegare uno dei 2 fili dell'interruttore di portata (D) dalla morsettiera del sistema di riscaldamento (B) (fare riferimento al manuale, se necessario).
3. Collegare il filo del morsetto 1 dell'elettrolizzatore (A) al posto del filo scollegato sull'interruttore di portata (D) della morsettiera del sistema di riscaldamento (B).
4. Unire il filo scollegato dell'interruttore di portata (fase 2) con il filo del morsetto 2 dell'elettrolizzatore (A) utilizzando un morsetto di collegamento adeguato (C).
5. Mettere in funzione il sistema di riscaldamento. Regolare la temperatura di setpoint del sistema di riscaldamento al massimo (e eventualmente nella modalità desiderata se sono presenti varie modalità di riscaldamento). Per mezzo della temperatura dell'acqua misurata dalla sonda e in funzione della temperatura di setpoint, l'elettrolizzatore gestirà l'attivazione del sistema di riscaldamento.

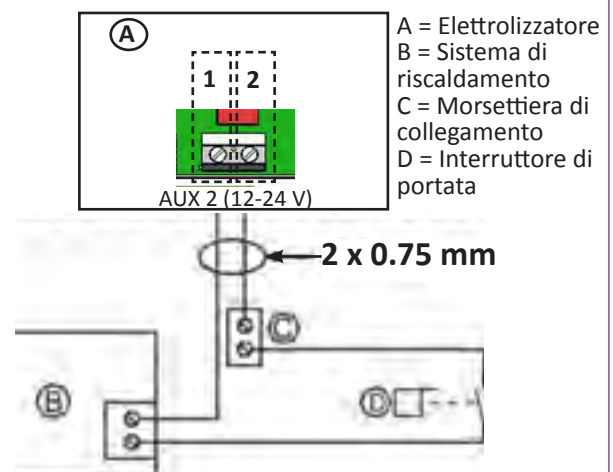

Collegamento di un sistema di riscaldamento senza comando avvio/arresto a distanza

IT

2.5.8 Rimontaggio dell'apparecchio

- Posizionare il coperchio di protezione inferiore (o il modulo pH Link/ Dual Link) sull'apparecchio e avvitare le 2 viti laterali (immagine **1**).
- Riposizionare il rivestimento esterno del quadro comandi (immagine "**2** a" o "**2** b" a seconda del modello).

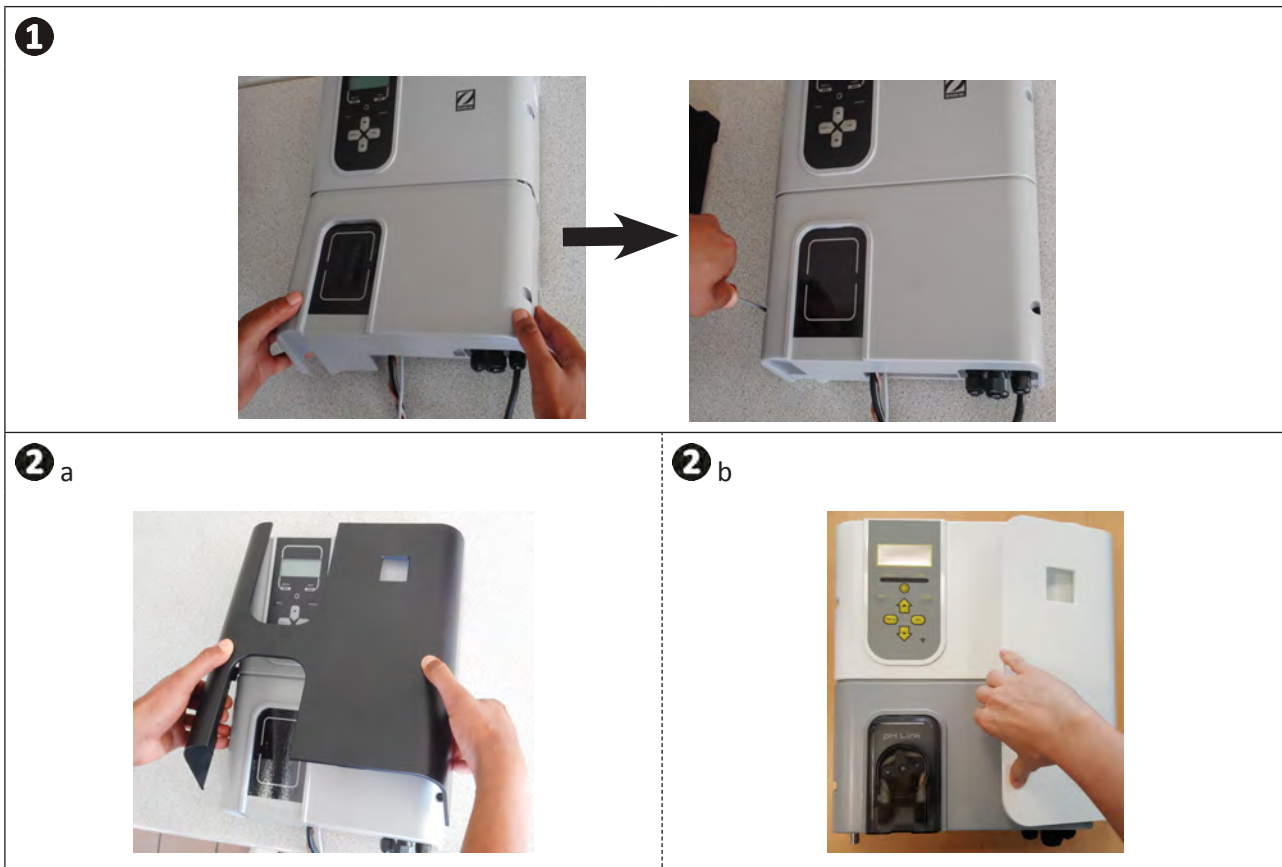

- Se è installato un modulo pH Link o Dual Link, non ricollegare l'alimentazione elettrica prima di aver installato il modulo, il kit POD e il condotto d'iniezione del pH minus.



3 Installazione di un modulo pH Link o Dual Link

3.1 I Installazione del modulo



- Mettere l'apparecchio fuori tensione. Prima di qualsiasi intervento, scollegare tutte le fonti di alimentazione eventuali dell'apparecchio.

- Chiudere le valvole di isolamento della tubazione.
- Togliere il coperchio (se necessario) seguendo la fase **A** o **B** a seconda del modello, **vedere immagine 1**.
- Svitare (x2) il modulo inferiore, poi toglierlo, **vedere immagine 2**.
- Connettere i 2 cavi "SENS" e "PUMP" del modulo pH Link o Dual Link sui morsetti dell'elettrolizzatore, **vedere immagine 3**.
- Posizionare il modulo sull'elettrolizzatore secondo la fase **C** e avvitarlo (x2) con la fase **D**, **vedere immagine 4**.
- Riposizionare il coperchio **A** o **B** a seconda del modello, **vedere immagine 1**.

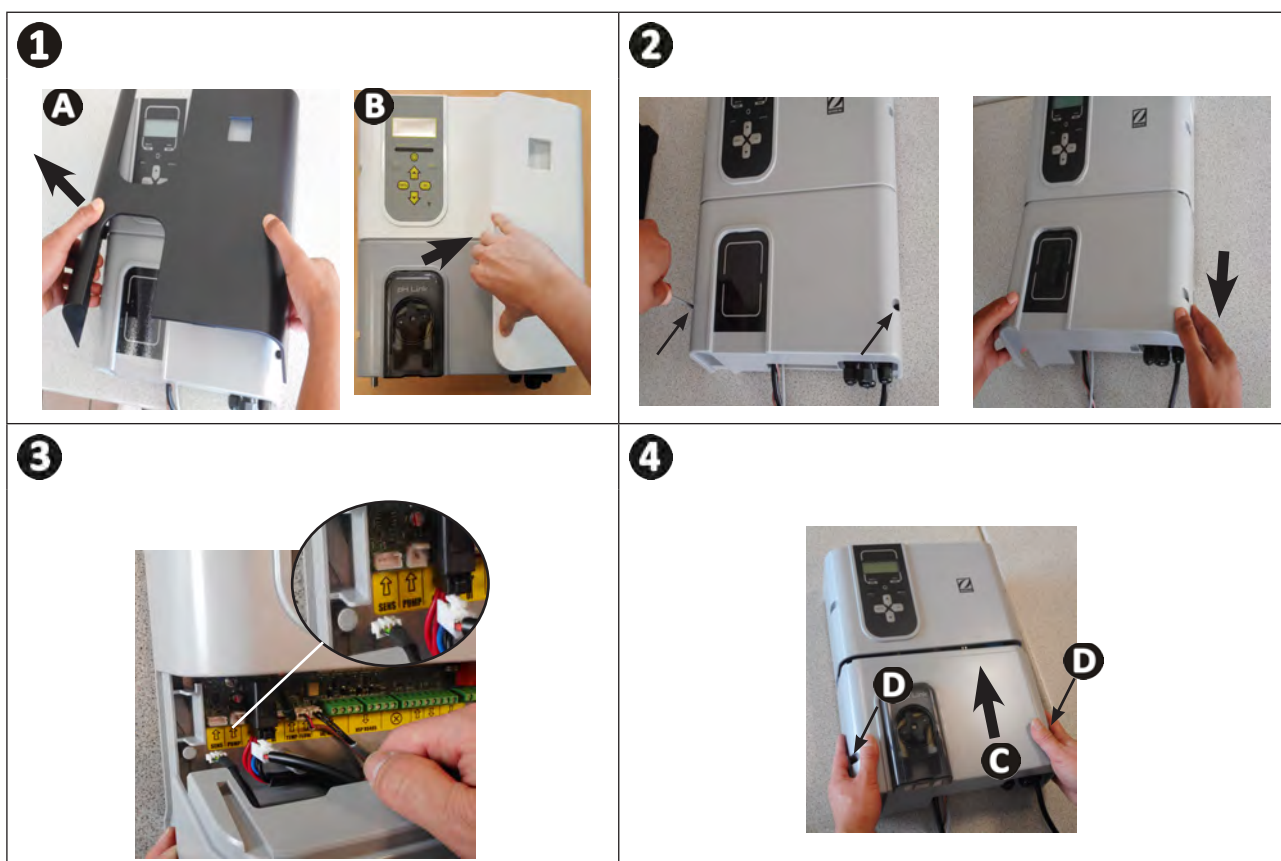

IT

➤ 3.2 I Installazione del Kit POD

Il Kit POD è una camera di misurazione che utilizza la tecnologia Quick Fix® brevettata che permette di installarlo su un tubo PVC rigido di 50 mm (con il riduttore fornito) o 63 mm (senza riduttore). Raggruppa i seguenti elementi:

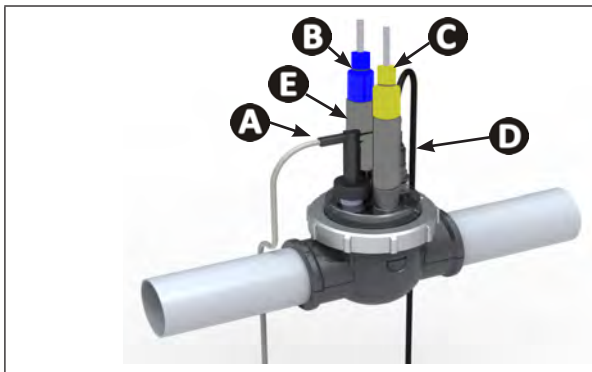

- A**: Il rilevatore di portata
- B**: La sonda pH
- C**: La sonda Redox
- D**: L'iniezione di pH minus
- E**: Porta-sonda

3.2.1 Posizione consigliata



- Le valvole del bypass della cella devono sempre essere aperte.
- Il Kit POD porta-elementi deve sempre essere posizionato su un tubo orizzontale in modo che le sonde siano verticali.
- Il kit POD deve essere il primo elemento dopo il filtro della piscina.
- Se la piscina è dotata di un sistema di riscaldamento elettrico, il Kit POD dovrà essere installato a monte di questo (misura dell'acqua non riscaldata).
- Si raccomanda di posizionare il Kit POD a più di 20 cm da un gomito nel tubo.
- I cavi delle sonde non devono essere posizionati in prossimità di cavi elettrici ad alta tensione.

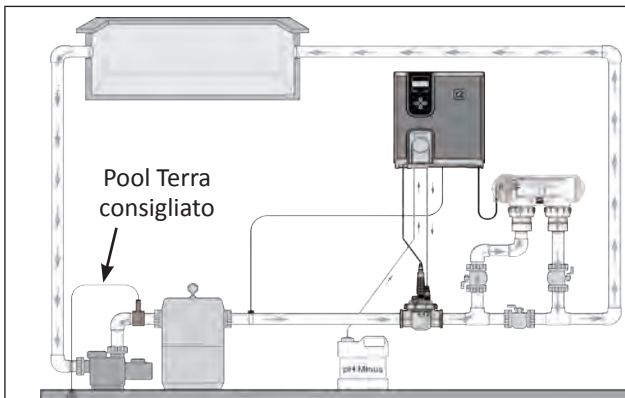

Installazione in linea

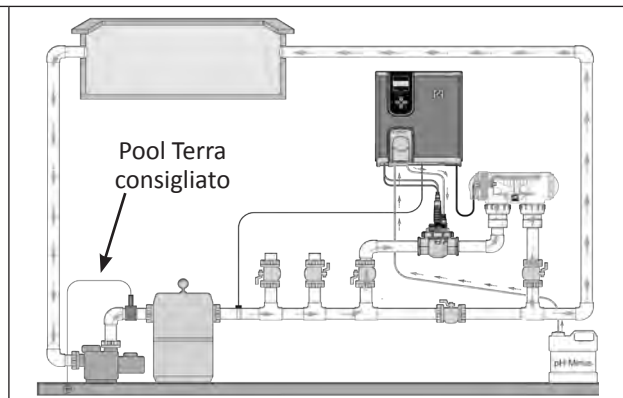

Installazione in by-pass

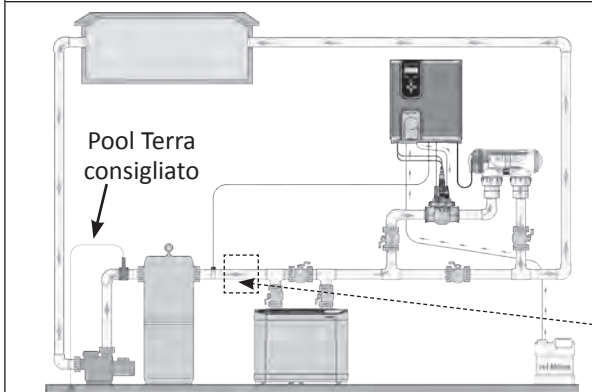

Installazione con un sistema di riscaldamento



- Se è installato un sistema di riscaldamento elettrico (e non una pompa di calore), installare il Kit POD prima di questo (per misurare l'acqua non riscaldata). In questo caso il rilevatore di portata deve essere posizionato nel bypass sul collare di presa.

3.2.2 Preparazione del tubo

- Individuare una sezione di tubo rettilinea di lunghezza appropriata (minimo 30 cm, senza gomito),
- Smontare il Kit POD per recuperare l'adattatore di tubo EU (DN50 mm) dotato di 2 fori, **vedere immagine ①**.
- Per un tubo DN50 mm, utilizzare l'adattatore di tubo EU DN50 mm (altrimenti utilizzare il collare inferiore DN63 mm). Posizionarlo sul tubo nella posizione consigliata, **vedere "3.2.1 Posizione consigliata"**. Utilizzare un punzone o un pennarello per segnare la posizione dei fori da praticare sul tubo, **vedere immagine ②**.
- Con l'aiuto della sega a tazza in dotazione, praticare i 2 fori di alimentazione del kit POD, **vedere immagine ③**.
- Assicurarsi che i bordi dei fori siano perfettamente lisci e sbavati, **vedere immagine ④**.

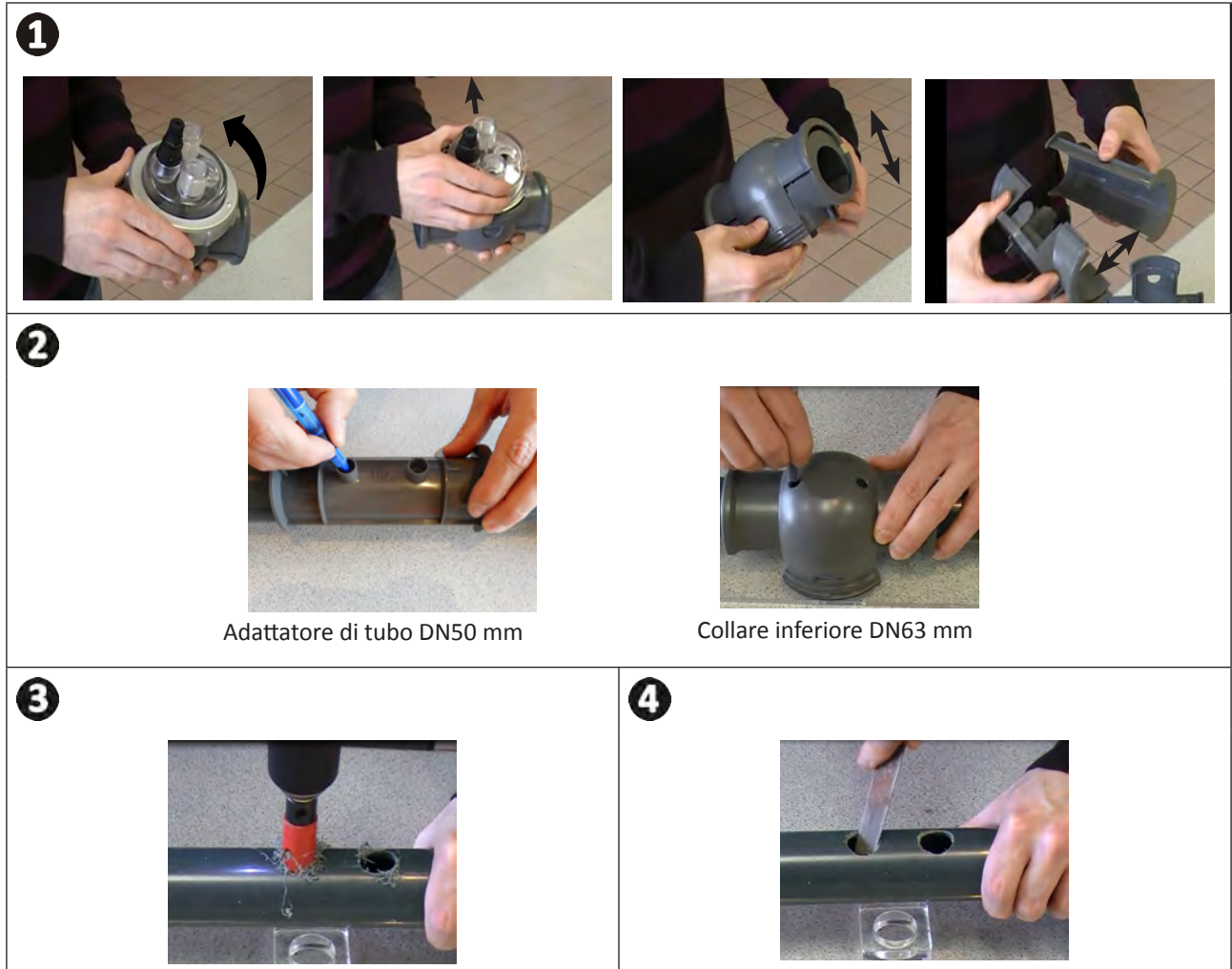

3.2.3 Installazione del Kit POD sul tubo

- Per un tubo \varnothing 50 mm, utilizzare l'adattatore contrassegnato dalla dicitura "EU". Agganciare le 2 parti del collare del kit POD sul tubo. Centrare correttamente l'adattatore rispettando le guide, l'adattatore deve rimanere in questa posizione dopo aver assemblato tutti i pezzi. Per un tubo \varnothing 63 mm, non utilizzare questo adattatore, **vedere immagine 1**.
- Installare il collare inferiore e superiore del Kit POD sul tubo rispettando la posizione dei fori e il senso dell'acqua (seguire la direzione delle frecce), **vedere immagine 2**.
- Posizionare la parte superiore con i vari elementi nel verso indicato dal perno di riferimento, allineare il punto **C** dell'anello di chiusura con la freccia **D** del collare inferiore e stringere saldamente l'anello di chiusura (stringere esclusivamente a mano!), **vedere immagine 3**.
- Per sapere se il fissaggio è corretto, controllare che l'anello di fissaggio sia a livello, **vedere immagine 4**.

1

Adattatore di tubo \varnothing 50 mm (marcato "EU")



Collare inferiore \varnothing 63

2



ENTRATA USCITA

Senso di circolazione dell'acqua

3

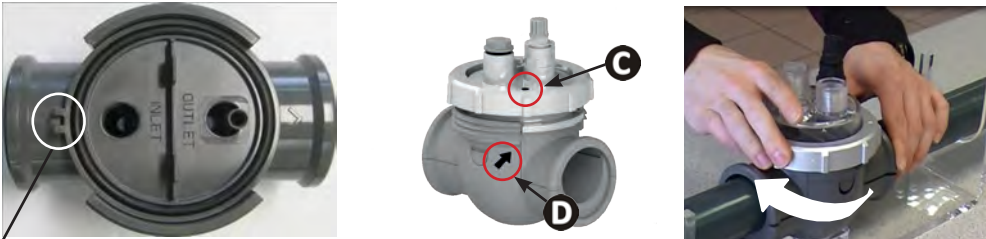

Perno guida

4



➤ 3.3 I Installazione del rilevatore di portata sul Kit POD

- Prendere il rilevatore di portata in dotazione con il quadro comandi dell'apparecchio.
- Posizionare quest'ultimo nell'alloggiamento previsto allo scopo sul kit POD, avvitarlo.
- Avvitarlo utilizzando solo il dado di serraggio (solo avvitamento manuale!).



- La freccia che indica la direzione di circolazione del flusso d'acqua sulla parte superiore del rilevatore di portata deve essere perfettamente parallela alla tubatura sulla quale è posizionato il kit POD.

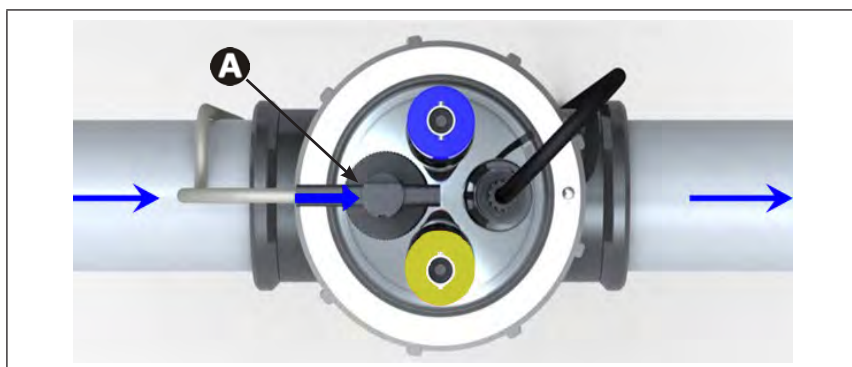

A: Il rilevatore di portata

➤ 3.4 I Installazione delle sonde sul Kit POD

- Avvitare il o i porta-sonda filettati sul Kit POD, **vedere immagine 1**.
- Svitare accuratamente il tappo di protezione della sonda, **vedere immagine 2**. **Conservare il tubo di protezione per lo stoccaggio invernale della sonda.**
- Sciacquare l'estremità della sonda con acqua di rubinetto, quindi rimuovere l'acqua in eccesso, **vedere immagine 3**.



- **Non asciugare mai la sonda con uno strofinaccio o della carta, perché ciò la danneggerebbe.**
- **Una sonda non installata correttamente potrà fornire false misurazioni e determinare un funzionamento inadeguato dell'apparecchio. Nessuna responsabilità potrà in tal caso essere imputata al fabbricante o all'apparecchio.**

- Avvitare la sonda nel porta-sonda tenendo l'estremità di colore BLU o GIALLO con una mano e l'estremità nera con l'altra mano per evitare di attorcigliare il cavo, **vedere immagine 4**.
- Dopo aver installato la sonda sul Kit POD, la si potrà collegare alla presa BNC (BLU = pH; GIALLA = Redox) del modulo pH Link o Dual Link, **vedere "2.5.3 Fasi di collegamento elettrico", vedere immagine 5**.
- Poi sarà necessario calibrare la sonda, vedere "5.3 I Calibrazione delle sonde (se è installato un modulo opzionale "pH Link" o "Dual Link")"

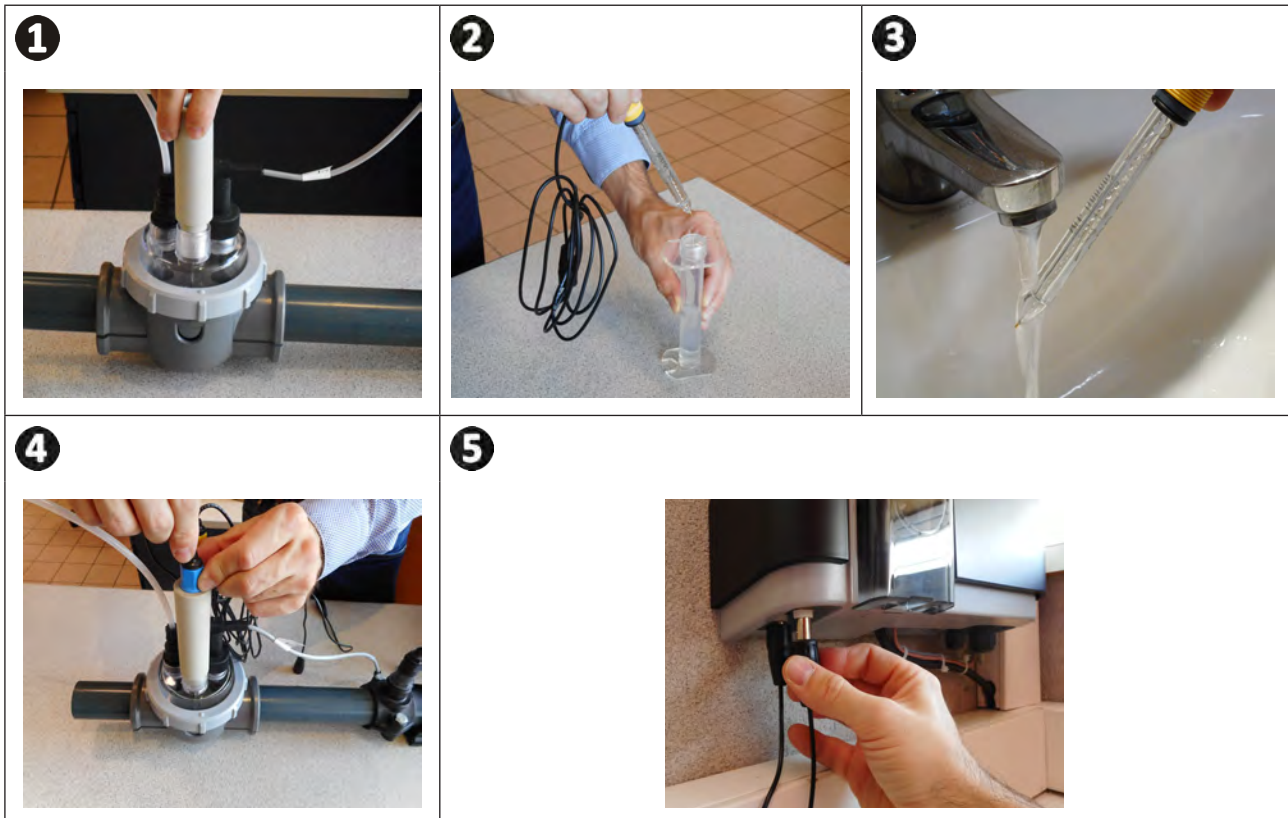

3.5.1 Installazione dei tubi d'iniezione e di aspirazione del pH minus



- Durante la manipolazione di prodotti chimici, utilizzare sempre attrezzature di protezione appropriate (occhiali protettivi, guanti e camice, ...).



La rotazione della pompa peristaltica si effettua in senso orario. Pertanto, l'aspirazione dell'acido (pH minus) avviene sulla parte sinistra della pompa e l'iniezione nella vasca a partire da destra. In senso di pompaggio può essere individuato sul modulo pH Link o Dual Link per mezzo delle due frecce apposite.

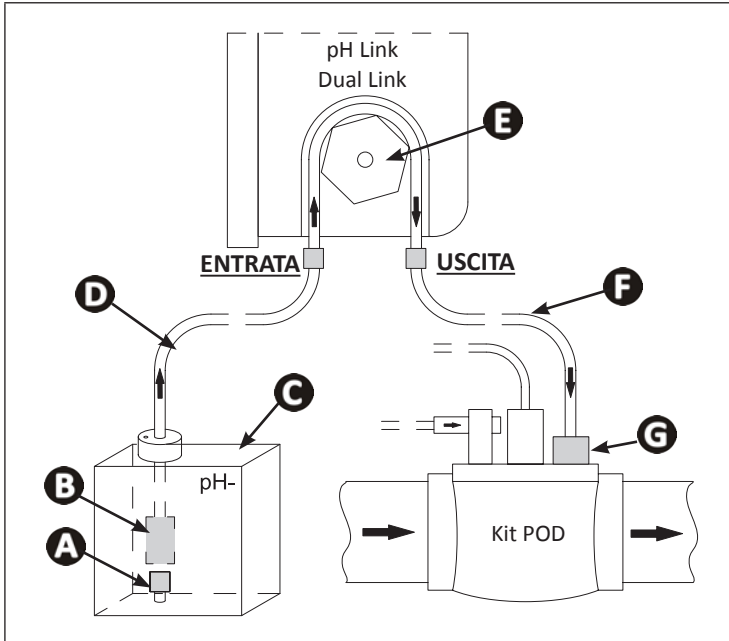

- A**: Estremità di fissaggio
- B**: Zavorra in ceramica
- C**: Fusto di pH minus
- D**: Tubo di aspirazione
- E**: Pompa peristaltica
- F**: Tubo di iniezione
- G**: Valvola di iniezione di non ritorno

3.5.1 Installazione del tubo d'iniezione del pH minus

- Rimuovere il coperchio di protezione della pompa peristaltica, **vedere immagine 1**.
- Dal tubo in dotazione, tagliare una lunghezza di tubo appropriata per collegare la pompa peristaltica alla valvola d'iniezione di non ritorno del Kit POD.
- Svitare il tappo del raccordo di collegamento e fissare il tubo sul raccordo di collegamento all'uscita della pompa peristaltica, **vedere immagine 2**.
- Fissare l'altra estremità del tubo alla valvola d'iniezione di non ritorno del Kit POD, **vedere immagine 3**.



3.5.2 Installazione del tubo di aspirazione del pH minus

- Dal tubo in dotazione, tagliare una lunghezza di tubo appropriata per collegare il contenitore del pH minus alla pompa peristaltica.
- Svitare il tappo del raccordo di collegamento e fissare il tubo sul raccordo di collegamento all'entrata della pompa peristaltica, **vedere immagine 1**. Avvitare il tappo.
- Riposizionare il coperchio di protezione della pompa peristaltica.
- Praticare due fori nel tappo del fusto di pH minus, **vedere immagine 2**:
 - Un foro appropriato al diametro del tubo per aspirare il prodotto.
 - Un foro più piccolo per evitare che il fusto si deformi al momento dell'aspirazione del prodotto.
- Far passare l'estremità libera del tubo attraverso il tappo precedentemente forato e posizionare la zavorra di ceramica fornita e il terminale di fissaggio sul tubo, **vedere immagine 3**.
- Assicurarsi che TUTTI i collegamenti siano predisposti correttamente e a tenuta stagna prima di avviare l'apparecchio.

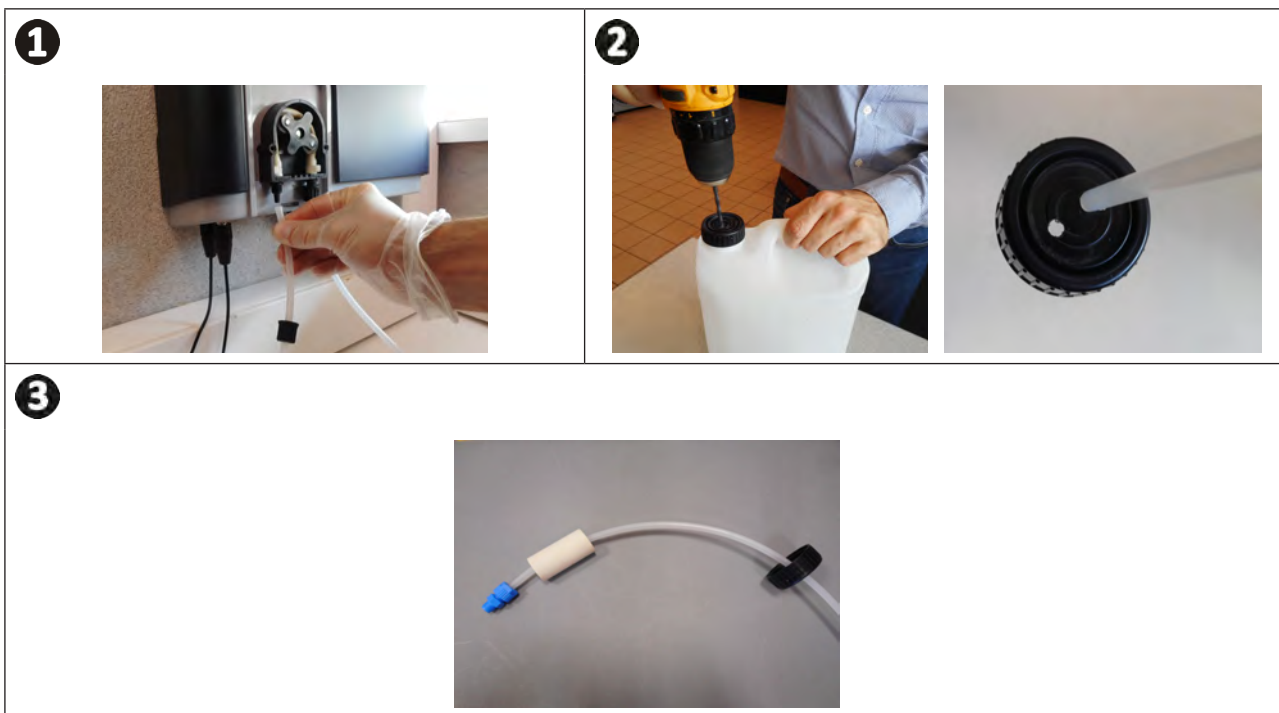

Non posizionare il fusto di pH minus direttamente sotto gli apparecchi elettrici del locale tecnico per evitare rischi di corrosione dovuta a eventuali vapori acidi.



4 Preparazione della piscina

4.1 I Equilibrare l'acqua

Va utilizzata acqua proveniente da una rete di distribuzione conforme alla Direttiva 98/83/CE, relativa alla qualità dell'acqua destinata al consumo umano. Per ottenere un trattamento dell'acqua ottimale, accertarsi di misurare e regolare i valori in base alle seguenti raccomandazioni:

4.1.1 Analisi stagionali al momento della "rimessa in funzione"

- **Stabilizzante (Acido cianurico) (<30 mg/L, ppm):** lo stabilizzante protegge il cloro dall'azione distruttrice degli U.V. solari. L'eccesso di stabilizzante può bloccare l'azione disinfettante del cloro e far girare l'acqua.
- **Metalli (Cu, Fe, Mn) (± 0 mg/L, ppm):** i metalli nuocciono alle parti metalliche della piscina (fenomeno di corrosione) o possono creare macchie indesiderate.

4.1.2 Analisi mensili

- **TH (15-30°f) o (150 - 300 mg/L CaCO₃, ppm):** il TH misura la durezza dell'acqua (quantità di calcare), questo valore può variare fortemente a seconda della zona geografica.
- **TAC (8-15°f) o (80 -150 mg/L CaCO₃, ppm):** il TAC misura l'alcalinità dell'acqua, questo valore permette di stabilizzare il pH. È importante regolare il TAC prima del pH.

4.1.3 Analisi settimanali

- **pH (7,0 - 7,4):** il pH misura l'acidità o la basicità dell'acqua. Un pH compreso tra 7,0 e 7,4 permette di proteggere le attrezzature della piscina e mantenere una disinfezione efficace. **Di seguito il metodo della bilancia di Taylor per regolare il valore pH:**

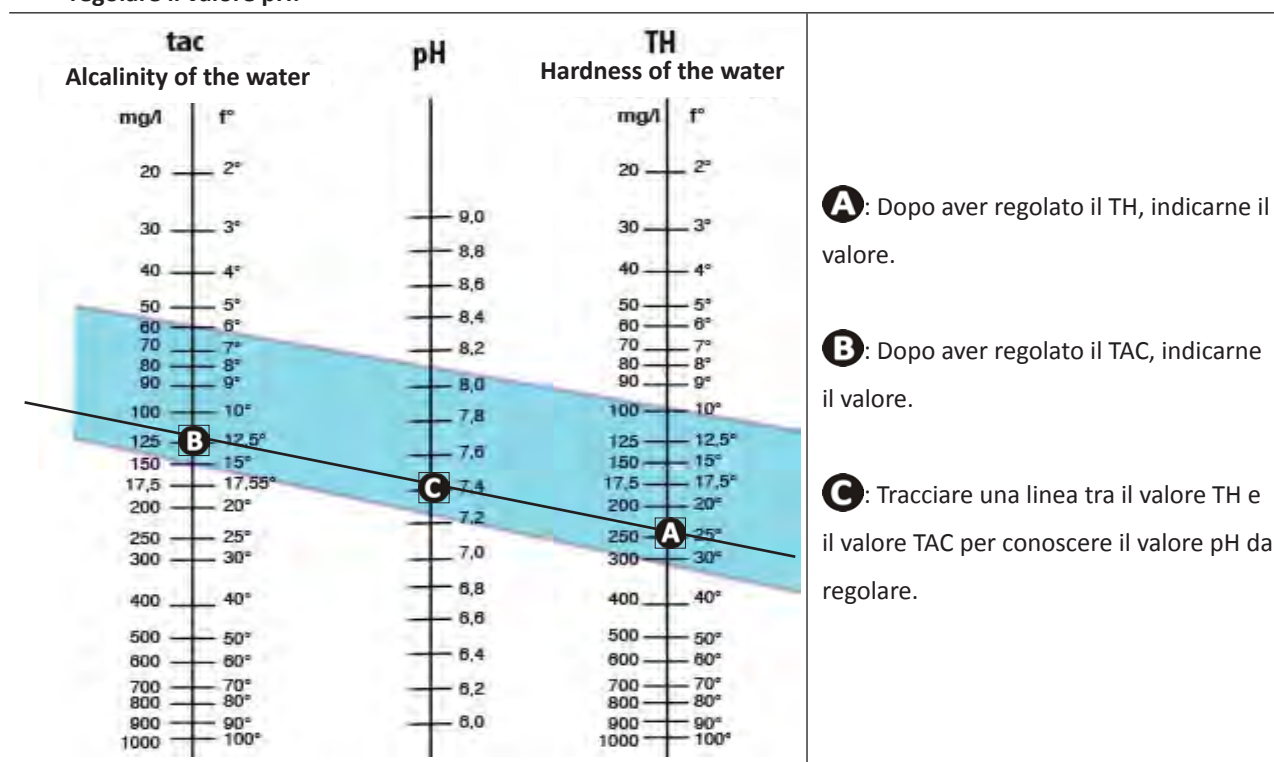

IT

A: Dopo aver regolato il TH, indicarne il valore.

B: Dopo aver regolato il TAC, indicarne il valore.

C: Tracciare una linea tra il valore TH e il valore TAC per conoscere il valore pH da regolare.

Bilancia di Taylor

- **Cloro libero (0,5 - 2 mg/L o ppm):** questa quantità di cloro libero permette di avere un'acqua disinfettata e disinfettante.



Rivolgersi al rivenditore per conoscere il tipo di prodotto correttore o l'apparecchio di regolazione automatica da utilizzare per regolare i valori.

➤ 4.2 I Regolare il sale

Ogni apparecchio funziona con un tasso di sale raccomandato minimo, vedere “1.2.1 Elettrolizzatore a sale”.



Per il corretto funzionamento dell'apparecchio di elettrolisi e la protezione delle apparecchiature, si consiglia di utilizzare sale (cloruro di sodio) conforme alla norma EN 16401.

4.2.1 Determinare la quantità di sale da utilizzare dall'installazione dell'apparecchio

Esempio:

- Apparecchio che funziona con **4 grammi di sale/ litro d'acqua**.
- Piscina da **50 m³**.

La formula:

$$50\text{m}^3 \times 4 \text{ grammi di sale} = \mathbf{200 \text{ kg di sale da aggiungere all'acqua.}}$$

4.2.2 Analisi regolari

Effettuare una verifica trimestrale del livello di sale per riaggiustare la quantità di sale mancante, se necessario.

==> Metodo per aggiungere sale all'acqua

- Mettere in funzione la pompa di filtrazione per far circolare l'acqua della piscina.
- Se l'apparecchio è già installato, metterlo fuori tensione.
- Versare la quantità di sale necessaria nell'acqua facendo il giro della piscina per facilitarne la dissoluzione, versarlo in più volte. È più facile aggiungere la quantità mancante che diluirlo se ce n'è troppo.
- Mettere in funzione la filtrazione per 24 ore.
- Dopo 24 ore verificare se il tasso di salinità della piscina è corretto, cioè 4g/litro d'acqua (*nell'esempio citato*).
- Se il tasso di sale è corretto e l'apparecchio è già installato, metterlo in funzione poi regolare la produzione di cloro desiderata, vedere “5.4.2 Regolazione della produzione di cloro”.



Non aggiungere il sale direttamente nello skimmer.

L'apparecchio deve essere messo in funzione solo quando il sale nella piscina è completamente dissolto.



5 Utilizzo

5.1 I Interfaccia utente



- Prima di attivare la funzione clorazione dell'apparecchio, accertarsi che tutto il sale aggiunto nella piscina sia completamente disciolto.

Spia blu **SALTS** accesa fissa:

Conduttività dell'acqua troppo bassa (mancanza di sale, acqua fredda, cella usurata, ...)

Attivare/ disattivare la modalità LOW:

Riduzione della produzione di cloro dallo 0% al 30% con intervalli del 10% (regolabile nel MENU dedicato).

Viene visualizzato il messaggio "LOW MODE ON".

Menu utente:

Regolazione delle impostazioni.

Frecce :

- Navigazione in un menu
- Aumentare o ridurre un'impostazione
- Bloccare/ Sbloccare l'interfaccia utente (Pressione simultanea sui 2 pulsanti per 4 secondi).

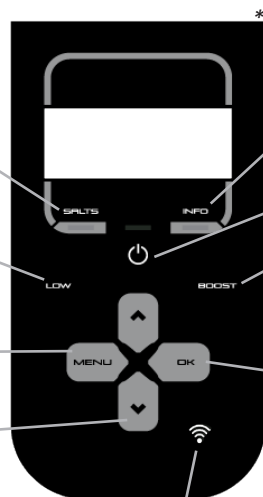

LED Wi-Fi
(a seconda dei modelli)

Spia blu **INFO** accesa fissa o lampeggiante:

Vedere l'informazione o l'azione da effettuare sul display.

Accendere - / Spegner (pressione lunga) / **Mettere in standby** (pressione breve)

Attivare la modalità BOOST:

Produzione di cloro al 100% per 24 ore cumulative. Viene visualizzato il messaggio "BOOST ON" con il tempo rimanente.

Pulsante **OK** :

- Confermare la selezione evidenziata
- Cancellare un messaggio d'errore richiede l'intervento umano (pressione di 4 secondi)

Attivazione della modalità Wi-Fi Direct per connettersi all'applicazione iAquaLink™ (a seconda del modello)
(Premere i due pulsanti fino a che il LED Wi-Fi lampeggia)

Vedere "6.1 I Prima configurazione dell'apparecchio".

* La grafica dell'interfaccia può variare a seconda dei modelli

5.2 I Impostazione prima dell'uso

IT

5.2.1 Messa in funzione

- Premere per accendere l'apparecchio.
- All'avvio, vengono visualizzate le informazioni sull'apparecchio:

e X O S E R I E S
V X . X X M M / Y Y

5.2.2. Impostazione della lingua

- Al primo avvio, viene visualizzato l'elenco delle lingue, basta selezionare la lingua desiderata con i pulsanti . Confermare la scelta premendo .
- Per modificare la lingua premere e navigare con i pulsanti .
- Confermare la scelta premendo .

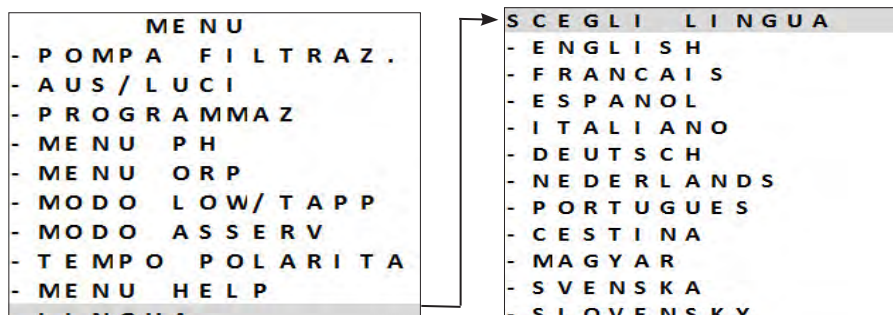

5.2.3 Impostazione dell'ora

La regolazione dell'ora è indispensabile per la programmazione dei tempi di filtrazione "TIMER" e la programmazione dei tempi di clorazione "SWC".

La regolazione dell'ora va fatta al momento del primo utilizzo dell'apparecchio. Se si desidera modificare l'ora visualizzata, seguire le indicazioni qui sotto:

- Per regolare l'ora premere **MENU** e navigare con i pulsanti **▲** **▼**.
- Confermare la scelta premendo **OK**.

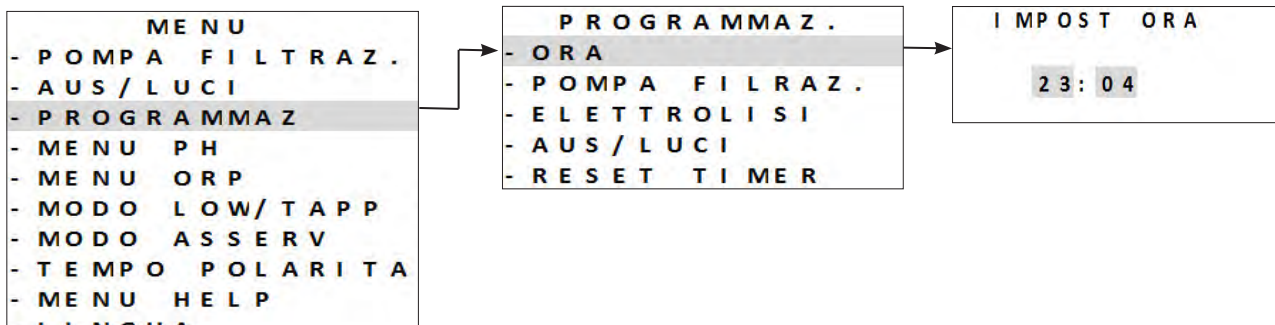

- Premere **MENU** per uscire.

5.2.4 Selezionare la pompa di filtrazione

È possibile collegare e gestire la pompa di filtrazione direttamente dall'apparecchio.

- Per farlo, la pompa di filtrazione deve essere stata precedentemente collegata elettricamente, vedere "2.5.2 Individuazione delle funzioni da collegare".
- Per dichiarare la presenza della pompa di filtrazione, premere **MENU**. Navigare nel menu con i pulsanti **▲** **▼**. Premere **OK** per confermare
- Selezionare il tipo di pompa di filtrazione e confermare che il collegamento sia stato effettuato correttamente:



- Continuare la configurazione con la programmazione dei tempi di filtrazione "TIMER", vedere "5.2.5 Programmare i tempi di filtrazione "TIMER""

5.2.5 Programmare i tempi di filtrazione "TIMER"

I timer sono utilizzati per definire la durata di funzionamento della pompa di filtrazione e il tempo durante il quale l'apparecchio produce cloro. Permettono all'utente di far funzionare la pompa a velocità variabile più a lungo e con portate più basse, senza che l'apparecchio funzioni di continuo in questo periodo.

Per regolare il programma di temporizzazione è indispensabile entrare e confermare gli orari di funzionamento e spegnimento. Se non vengono impostati i timer, la filtrazione e/o la clorazione sono attivate di continuo.

Le fasce orarie di funzionamento quotidiane devono essere sufficienti ad assicurare un buon trattamento dell'acqua.

Esempio di programmazione



- Tempo di filtrazione (TIMER) durante la stagione di utilizzo della piscina per una temperatura dell'acqua di 26° ==> **26/2 = 13 ore di filtrazione al giorno**
- Tempo di filtrazione (SWC) durante la stagione di non utilizzo della piscina (stoccaggio invernale attivo) con una temperatura dell'acqua a 16° ==> **16/2 = 8 ore di filtrazione al giorno**

==> Pompa di filtrazione a velocità semplice

- sono possibili 2 programmazioni, **TIMER 1** e **TIMER 2**.
- Selezionare il "TIMER" da programmare con i pulsanti . Premere per confermare
- Impostare l'ora di avvio della pompa di filtrazione "ON" e l'ora di arresto della pompa "OFF" utilizzando i pulsanti . Premere per confermare



- Premere per uscire.
- Quando i tempi di filtrazione sono impostati, sul display appare la lettera "P":

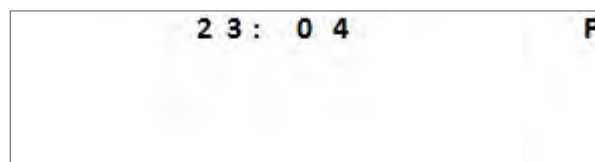







L'attivazione manuale dell'apparecchio (premendo su) è prioritaria rispetto al timer. In assenza di pompe di filtrazione collegate, l'apparecchio attiva solo la clorazione.

Se è stata collegata una pompa di filtrazione mono velocità, si attiva simultaneamente alla clorazione.

Se è stata collegata una pompa di filtrazione a velocità variabile, questa funzione simultaneamente alla clorazione alla velocità RPM 1 impostata. Tutti i programmi restano validi e il funzionamento normale riprende al ciclo successivo.

==> Pompa di filtrazione a velocità variabile Zodiac® (a seconda del modello)

- È possibile programmare i tempi di filtrazione “**TIMER**” per ogni velocità disponibile.
- Selezionare una velocità con i pulsanti  . Premere  per confermare
- Impostare l’ora di avvio della pompa di filtrazione “ON” e l’ora di arresto della pompa “OFF” utilizzando i pulsanti  . Premere  per confermare

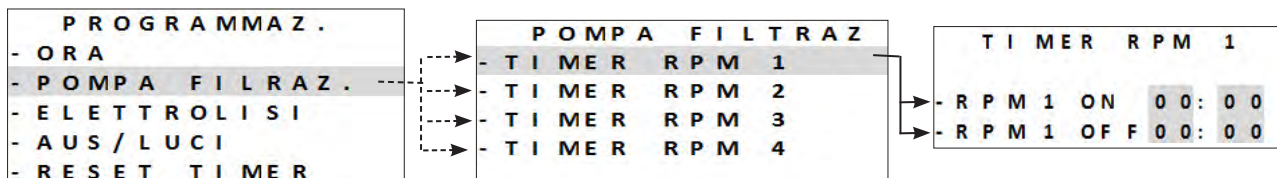

Esempi di programmazione (in funzione a velocità inferiori)

- Tempo di filtrazione (TIMER) durante la stagione di utilizzo della piscina = 12-14 ore al giorno
- Tempo di clorazione (SWC) durante la stagione di utilizzo della piscina = 8-10 ore al giorno
- Tempo di filtrazione (TIMER) durante la stagione di non utilizzo della piscina (stoccaggio invernale attivo) = 3-4 ore al giorno
- Tempo di CLORAZIONE (SWC) durante la stagione di non utilizzo della piscina (stoccaggio invernale attivo) = 2-3 ore al giorno



- Premere  per uscire.
- Quando i tempi di filtrazione sono impostati, sul display appare la lettera “**P**”:

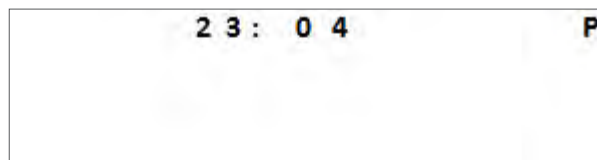



- I timer 1 e 2 per la filtrazione a velocità variabile sono associati ai programmi dell’apparecchio, vedere “**5.2.6 Programmare i tempi di clorazione “SWC”**”.

5.2.6 Programmare i tempi di clorazione "SWC"

Se è stato definito un programma di filtrazione, il programma di clorazione sarà identico al programma di filtrazione di default. Sono modificabili. Tuttavia, i programmi di clorazione non possono essere attivati al di fuori dei programmi di filtrazione per motivi di sicurezza.

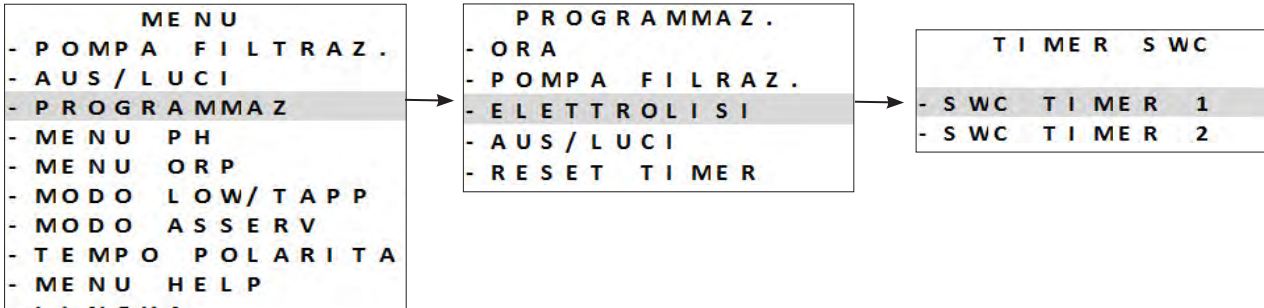
- Premere **MENU** e navigare con i pulsanti  . Confermare la scelta premendo **OK**.
- Selezionare "SWC TIMER 1" o "SWC TIMER 2":



- Impostare il tempo di clorazione "ON" e "OFF" con i pulsanti  .
- Confermare la scelta premendo **OK**.



La durata della clorazione deve essere inferiore o uguale alla durata della filtrazione. L'apparecchio non accetta una temporizzazione di clorazione superiore o al di fuori della durata di filtrazione programmata.

- Premere **MENU** per uscire.
- Quando la programmazione dei tempi di clorazione è confermata, sul display appare la lettera "T":

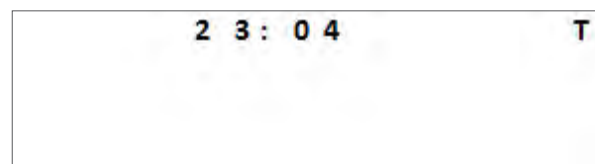

- Quando la programmazione dei tempi di clorazione e di filtrazione è confermata, sul display appare la lettera "P":

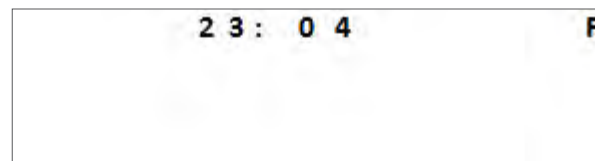

5.2.7 Ausiliari disponibili

L'apparecchio è in grado di controllare 2 apparecchiature oltre alla pompa di filtrazione. Può per esempio controllare delle luci monocrome o multicolore Zodiac®. In tutti i casi, sarà necessario collegare l'apparecchiatura all'apparecchio con un componente ausiliario adatto:

- **AUX 2** = per apparecchiature alimentate a **bassa tensione (12/24 V)**
- **AUX 1** = per apparecchiature alimentate a **alta tensione (230 V) (a seconda del modello)**



- Al contrario della pompa di filtrazione, l'apparecchio non fornisce l'alimentazione elettrica a queste due apparecchiature esterne (AUX1 e AUX2). È necessario controllare che il collegamento elettrico di questi apparecchi rispetti la regolamentazione vigente.

5.2.8 Selezionare un'illuminazione (AUX 2)

- Premere **MENU** e navigare nel menu con i pulsanti  .

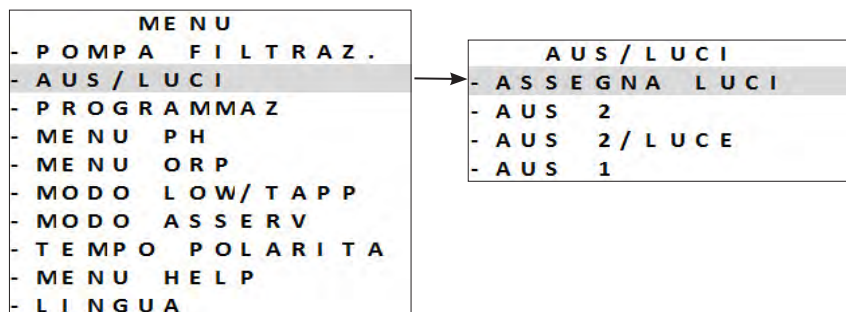

- È possibile controllare i 2 componenti ausiliari scegliendo di assegnarne uno come illuminazione:

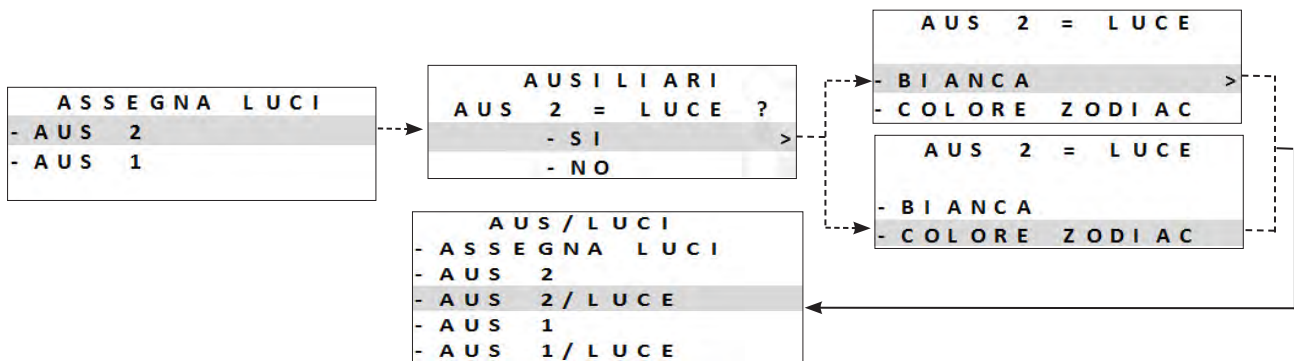

- Premere **OK** per confermare
- Premere **MENU** per uscire.

==> Illuminazione monocroma

- Premere **MENU** e navigare nel menu con i pulsanti **▲** **▼**.
- Selezionare una funzione e premere **OK** per confermare.

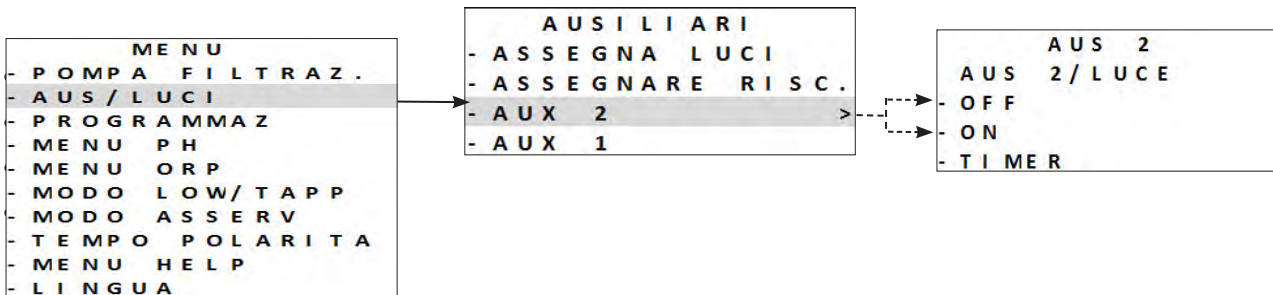

- Premere **MENU** per uscire.

==> Illuminazione multicolore Zodiac®

- Premere **MENU** e navigare nel menu con i pulsanti **▲** **▼**.
- Selezionare una funzione o un colore e premere **OK** per confermare.

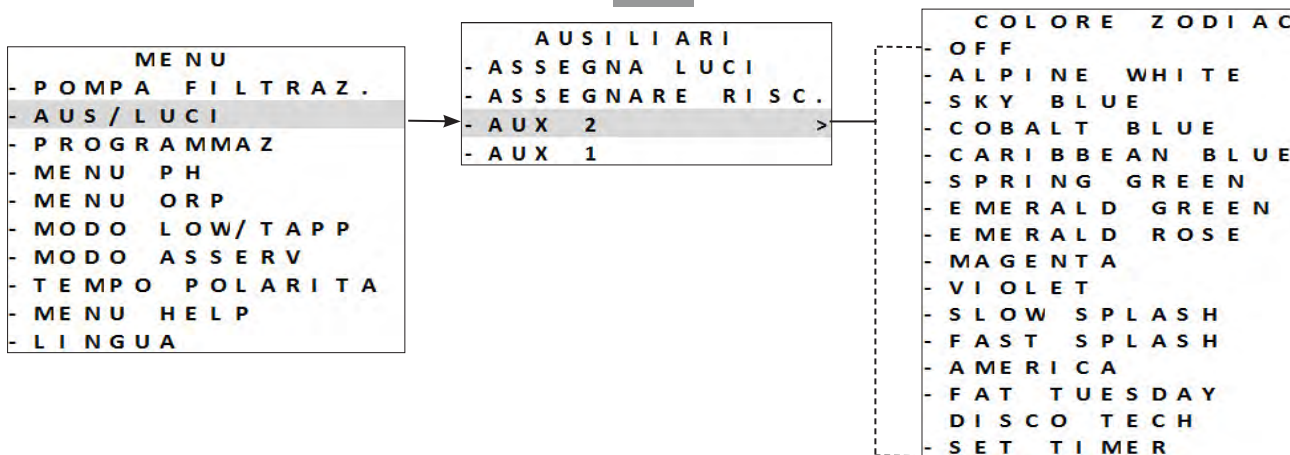



- Premere **MENU** per uscire.



Per un'illuminazione multicolore di un'altra marca, è possibile solo la gestione "ON/OFF".

5.2.9 Dichiarare un sistema di riscaldamento (AUX2)

- Per farlo, il sistema di riscaldamento deve essere stato precedentemente collegato elettricamente, **vedere "2.5.7 Collegare un sistema di riscaldamento = AUX2 - 12- 24V"**.
- Per dichiarare la presenza di un sistema di riscaldamento, premere **MENU**. Navigare nel menu con i pulsanti  . Premere **OK** per confermare

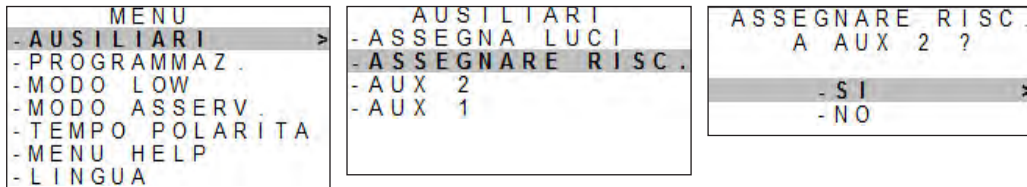

- Dopo aver dichiarato il sistema di riscaldamento, viene visualizzato un sottomenu dedicato **"TEMP CONTROL"** in **MENU**.
- In questo modo la gestione del sistema di riscaldamento è attivata automaticamente. È possibile disattivarla, ad esempio per lo stoccaggio invernale:

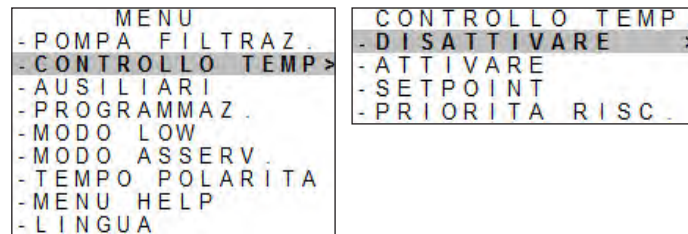



Quando un sistema di riscaldamento è dichiarato sull'AUX2, il timer AUX2 non è più disponibile. Il riscaldamento sarà allora operativo nelle fasce orarie di funzionamento (timer) della filtrazione.

Regolare il setpoint:



Accertarsi di aver regolato il setpoint al massimo sul sistema di riscaldamento.

Regolare il setpoint desiderato per la temperatura dell'acqua. Il valore è preimpostato a 28°C. **Regolazione possibile da 15 a 32 °C.** In questo caso sarà la sonda di temperatura dell'elettrolizzatore a misurare la temperatura dell'acqua.

- Premere **MENU**. Navigare nel menu con i pulsanti  . Premere **OK** per confermare

```
MENU
- POMPA FILTRAZ .
- CONTROLLO TEMP >
- AUSILIARI
- PROGRAMMAZ .
- MODO LOW
- MODO ASSERV .
- TEMPO POLARITA
- MENU HELP
- LINGUA
```

```
CONTROLLO TEMP .
- DISATTIVARE
- ATTIVARE
- SETPOINT >
- PRIORITA RISC .
```

```
CONTROLLO TEMP .
SETPOINT TEMP .
28 °C
```

- In funzione del sistema di riscaldamento (nello specifico in caso di pompa di calore), è possibile che ci sia un ritardo di alcuni minuti tra il momento in cui l'elettrolizzatore chiude il contatto dell'AUX2 per attivare il riscaldamento e l'avvio effettivo del sistema di riscaldamento (compressore della pompa di calore).
- L'elettrolizzatore mostra la temperatura dell'acqua misurata:

```
25 ° 00 : 00 OFF
```

riscaldamento arrestato

```
25 ° 00 : 00 OFF
```

riscaldamento in funzione



La temperatura dell'acqua è misurata dalla sonda di temperatura d'acqua dell'elettrolizzatore:

- Se la temperatura dell'acqua misurata è inferiore **al valore del setpoint -1°C** (esempio 28°C -1°C = 27°C), allora il relè è chiuso per attivare il sistema di riscaldamento.

- Se la temperatura dell'acqua misurata è **uguale o superiore al valore del setpoint +1°C** (esempio 28°C +1°C = 29°C), allora il relè è aperto per disattivare il sistema di riscaldamento.

La Priorità riscaldamento (facoltativo):

La funzione “priorità riscaldamento” viene visualizzata solo se un sistema di riscaldamento e una pompa di filtrazione (velocità semplice o velocità variabile) sono stati dichiarati nell’elettrolizzatore.

- Premere **MENU**. Navigare nel menu con i pulsanti **▲** **▼**. Premere **OK** per confermare

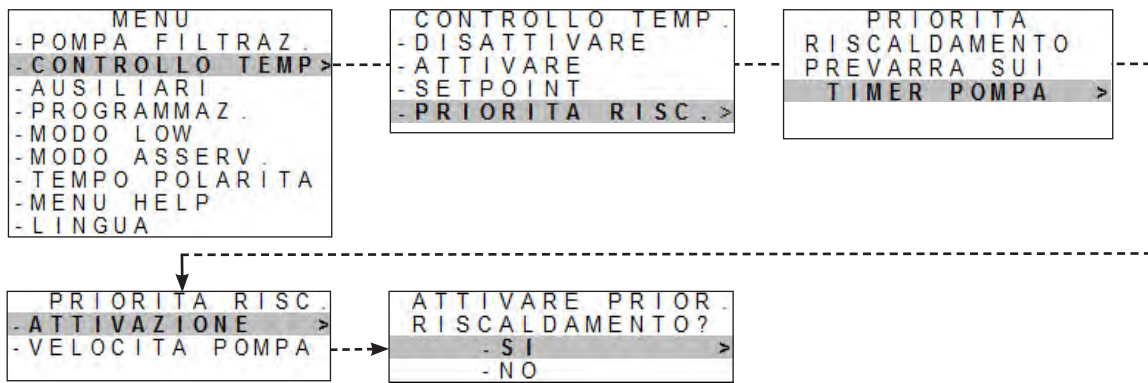

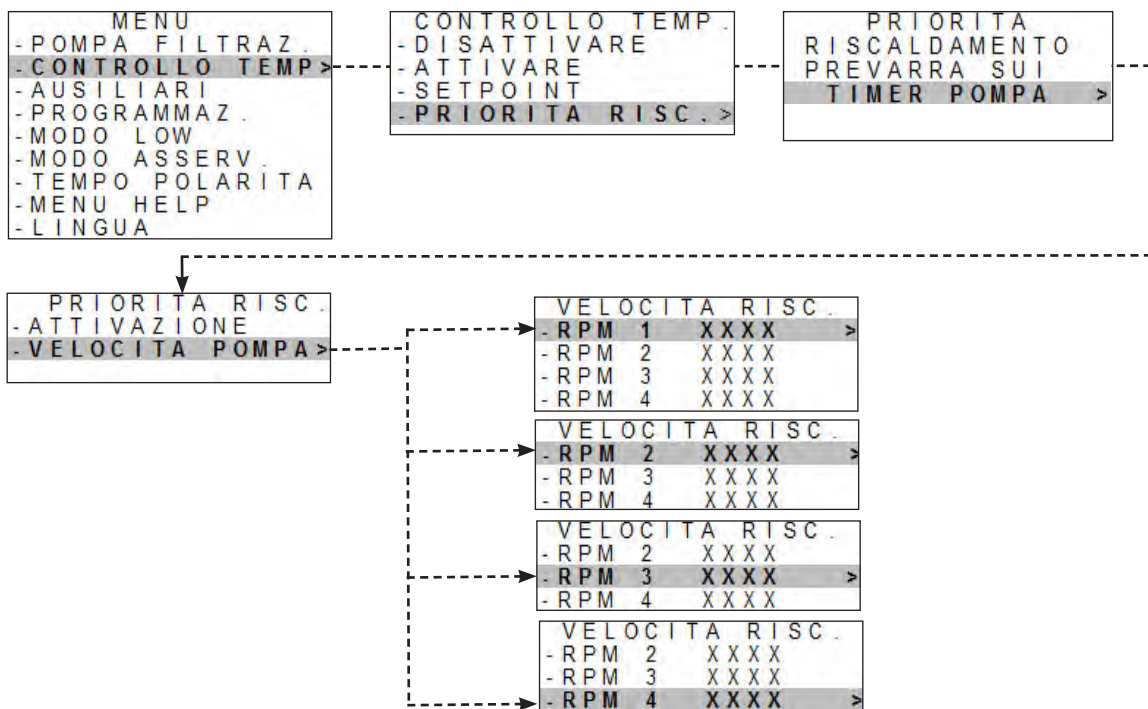

- Selezionare la velocità della pompa in modalità “priorità riscaldamento” (se è dichiarata una pompa a velocità variabile Zodiac® compatibile). *Utilizzare una velocità inferiore o uguale alla velocità abitualmente utilizzata per i timer di filtrazione:*



- Se viene dichiarata una pompa di filtrazione e la priorità riscaldamento è attivata al di fuori dei timer di filtrazione: la filtrazione funzionerà per 5 minuti ogni 120 minuti per misurare la temperatura dell’acqua.
 - Se necessario, la pompa di filtrazione e il sistema di riscaldamento saranno attivati fino a che viene raggiunto il setpoint di temperatura d’acqua desiderato.

5.2.10 Cancellare le programmazioni

- Premere **MENU** e navigare nel menu con i pulsanti  .
- Premere **OK** per confermare
- Le programmazioni saranno riportate a 00:00.

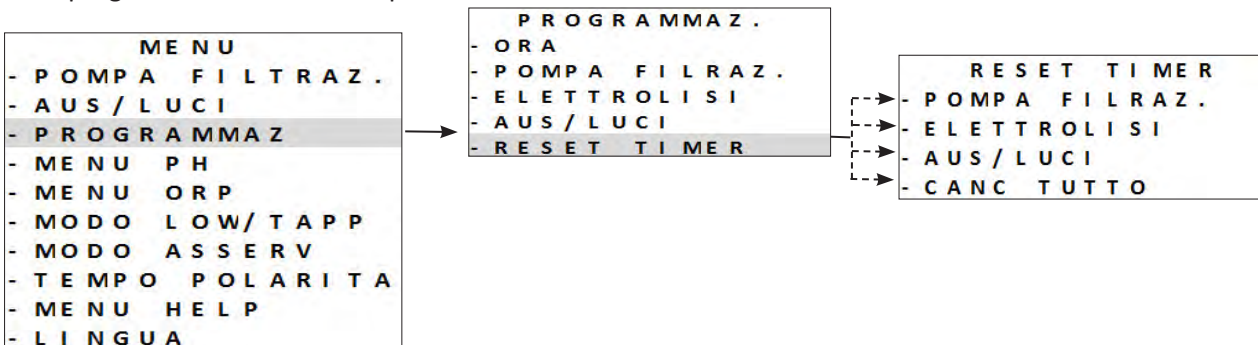

5.2.11 Utilizzo con un quadro di filtrazione

Con questa configurazione, è il quadro di filtrazione a mettere sotto tensione o fuori tensione l'apparecchio.



- Questa modalità di collegamento non è consigliata perché l'apparecchio ha i suoi Timer interni.

- Per essere controllate da un quadro di filtrazione, le impostazioni dell'apparecchio devono essere azzerate, vedere "5.2.10 Cancellare le programmazioni".
- Dopo aver effettuato il collegamento al quadro di filtrazione, spegnere poi riaccendere l'apparecchio.

5.2.12 Modalità slave

La modalità "Slave" trasferisce il controllo della funzione di clorazione a un regolatore esterno. Il regolatore esterno deve essere collegato al punto di connessione  sul circuito bassa tensione, vedere "2.5 I Collegamenti elettrici".

Le modalità "Boost" e "Low" possono sempre essere gestite dal regolatore. Tuttavia, i programmi dell'apparecchio sono disattivati. La produzione di cloro è mantenuta al 100%.

- Collegare il regolatore esterno al punto di collegamento slave sul circuito a bassa tensione, vedere "2.5 I Collegamenti elettrici".

- Premere **MENU** e navigare nel menu con i pulsanti  . Premere **OK** per confermare

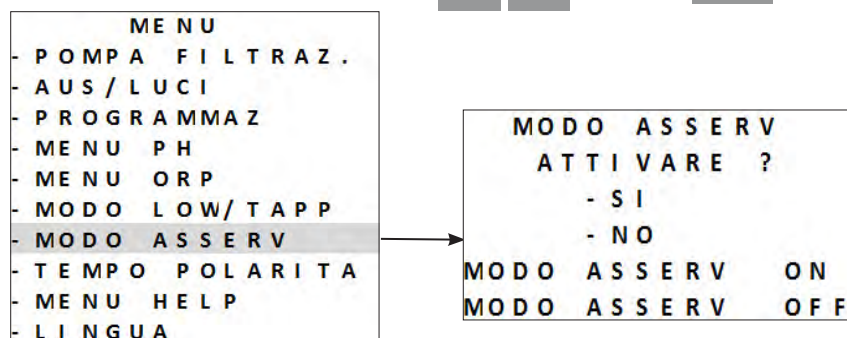

- Premere **MENU** per uscire.

La modalità **“Slave”** controlla solo la clorazione. La pompa di filtrazione, gli accessori, l’illuminazione e le altre funzioni restano validi.

Una pressione sul tasto  è prioritaria sulla modalità **“Slave”**.

Se è installato un modulo Dual Link, la funzione Redox è ignorata dalla modalità **“Slave”**. La regolazione del pH resta valida.

Le modalità **“LOW” / “TAPPARELLA” / “BOOST”** sono prioritarie sulla modalità **“Slave”**.

 La modalità slave funziona a “contatto chiuso” = clorazione ON/ contatto aperto = clorazione “OFF”.

5.2.13 Regolazione della durata di inversione di polarità







Il principio di inversione di polarità permette di eliminare il calcare che si deposita sugli elettrodi invertendo la corrente elettrica per un tempo definito. Di default l’inversione di ciclo si effettua **ogni 5 ore**.

L’acqua è più o meno calcarea (durezza dell’acqua = TH) a seconda dell’area geografica.

Per proteggere gli elettrodi dal calcare (che riducono l’efficacia della reazione di elettrolisi), è possibile regolare il tempo di inversione di polarità.

- Prima di regolare la durata di inversione di polarità, effettuare un’analisi della durezza dell’acqua (TH) della piscina, vedere **“4.1 I Equilibrare l’acqua”**.

Durezza dell'acqua (TH)	Durata dell'inversione di polarità consigliata (ore)
< 15°f (150 mg/ L o ppm)	6 - 8
15 - 30 °f (150 - 300 mg/ L o ppm)	5
30 - 40 °f (300 - 400 mg/ L o ppm)	3 - 4
> 40 °f (400 mg/ L o ppm)	2 - 3

- Premere  e navigare nel menu con i pulsanti  . Premere  per confermare
- Scegliere la durata di inversione di polarità (regolazione possibile ogni 2-8 ore) utilizzando i pulsanti  . Premere  per confermare

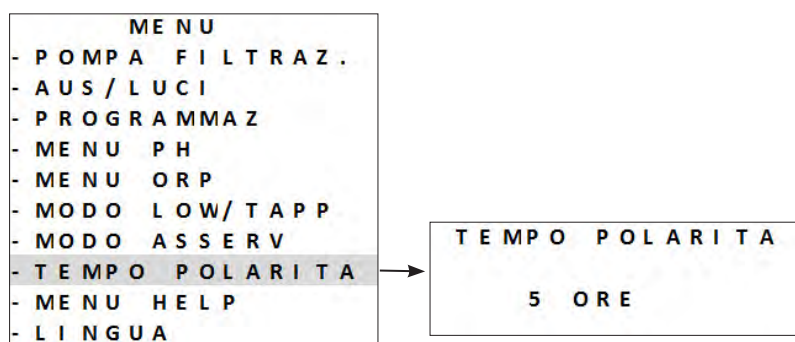

- Premere  per uscire.

 Al momento dell’inversione la clorazione viene interrotta per alcuni minuti. Sul display non viene visualizzato alcun messaggio. Il funzionamento normale riprende dopo l’inversione.

5.3 I Calibrazione delle sonde (se è installato un modulo opzionale “pH Link” o “Dual Link”)

5.3.1 Calibrazione della sonda pH (blu)

Le calibrazione della sonda pH può essere effettuata in 1 punto o 2 punti (pH 4 e pH 7). **La calibrazione in 2 punti è consigliata per una misurazione più precisa.**

I punti di setpoint vengono visualizzati sulla schermata iniziale quando l'apparecchio viene acceso.

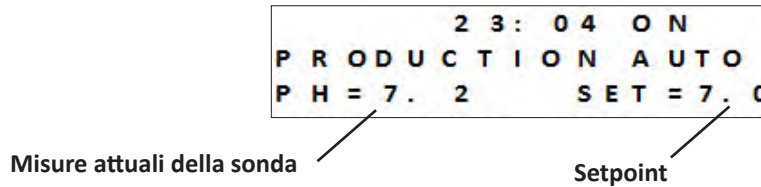

- Accendere l'apparecchio.
- Spegnerne la pompa della piscina e chiudere le valvole che isolano la cella e le sonde.
- Premere **MENU** e navigare nel menu con i pulsanti **▲** **▼**. Premere **OK** per confermare
- Selezionare la calibrazione in 1 o 2 punti (2 punti consigliato):

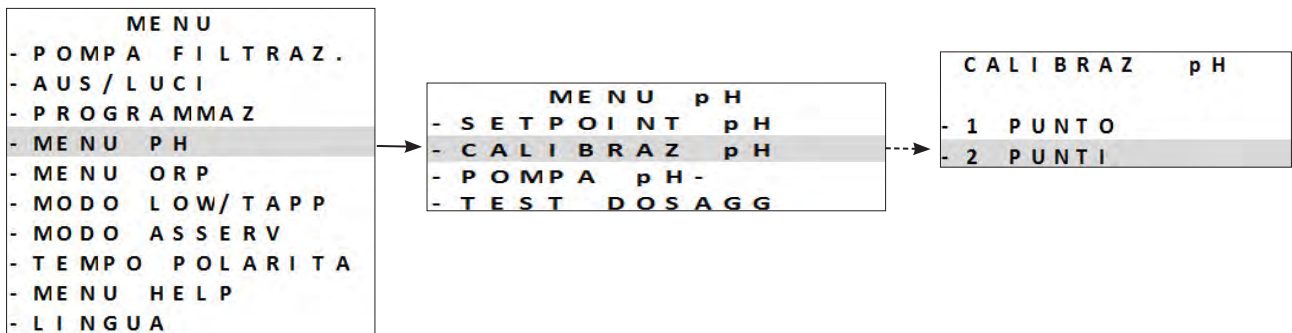

- Svitare e togliere la sonda pH dal POD.
- Sciacquare l'estremità della sonda con acqua corrente.
- Scuoterla per far uscire l'acqua residua. Non toccare la sfera di vetro all'estremità della sonda pH.
- Mettere la sonda pH nella soluzione pH 7 e seguire le fasi indicate sul display:



- Sciacquare l'estremità della sonda con acqua corrente.
- Scuoterla per far uscire l'acqua residua. Non toccare la sfera di vetro all'estremità della sonda pH.
- Mettere la sonda pH nella soluzione pH 4 e seguire le fasi indicate sul display:

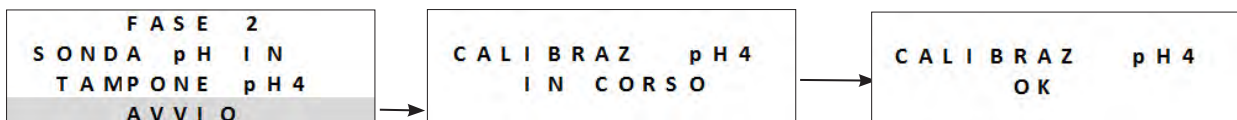

- Dopo aver effettuato la calibrazione, riposizionare la sonda sul POD.
- Se la calibrazione non riesce, vedere **"8.1 I Comportamento dell'apparecchio"**.

Calibrazione in 1 punto: possibile se le soluzioni fornite pH 7 e pH 4 non sono più disponibili.

Per farlo:



- utilizzare un campione di acqua del quale si conosce il valore pH.

- Attivare la calibrazione in 1 punto e inserire il valore pH sul display:

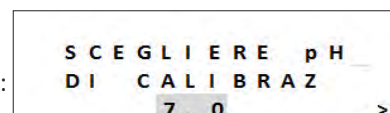

5.3.2 Regolazione del setpoint pH

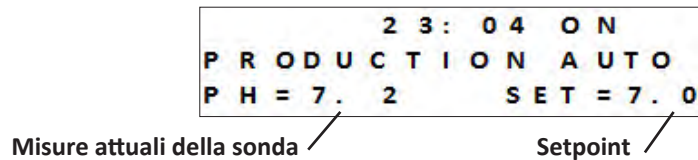

La regolazione del setpoint del pH determina il momento in cui l'acido viene aggiunto al sistema per ridurre il pH dell'acqua. Il valore di default del setpoint del pH è 7,2.

Per conoscere il valore di setpoint da impostare, fare riferimento alla bilancia di Taylor, vedere "4.1.3 Analisi settimanali".

- Premere **MENU** e navigare nel menu con i pulsanti **▲** **▼**. Premere **OK** per confermare
- Selezionare il valore di setpoint desiderato (da 6.8 a 7.6):

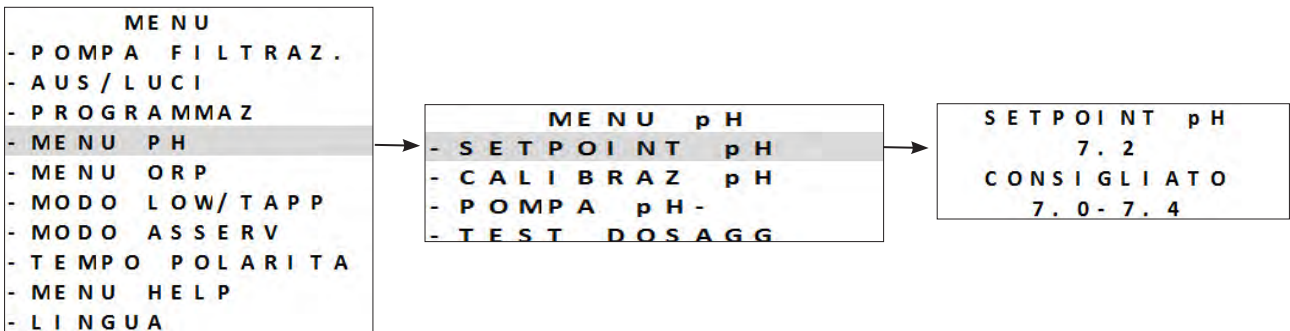

Principio dell'iniezione pH dell'apparecchio:

Esempio su 4 cicli con un setpoint a 7,4 pH e regolazione acida (livello di alcalinità standard):

- pH ≥ 7,55: 20% iniezione (2 minuti) e 80% pausa (8 minuti)
- pH ≥ 7,7: 50% iniezione (5 minuti) e 50% pausa (5 minuti)
- pH ≥ 7,85: 75% iniezione (7,30 minuti) e 25% pausa (2,30 minuti)
- pH > 7,9: 100% iniezione (10 minuti)

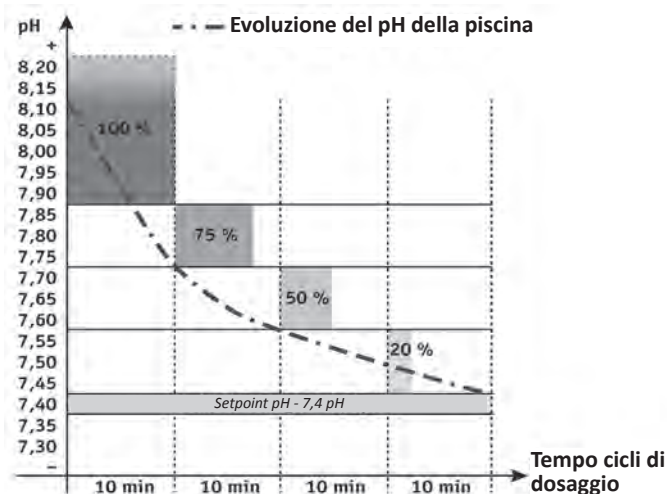

5.3.3 Calibrazione della sonda Redox

```

                2 3 : 0 4 O N
P R O D U C T I O N A U T O
P H = 7 . 2           S E T = 7 . 0
O R P = 5 0 0       S E T = 7 5 0
    
```

Misure attuali della sonda (ORP = Redox)

Setpoint

La sonda Redox può essere calibrata in 1 punto (ORP 470 mV);
 Il punto di setpoint attuale viene visualizzato sulla schermata iniziale quando l'apparecchio viene acceso.

- Accendere l'alimentazione dell'apparecchio.
- Spegnerla pompa della piscina e chiudere le valvole che isolano la cella e le sonde.
- Premere **MENU** e navigare nel menu con i pulsanti **▲** **▼**. Premere **OK** per confermare

```

          M E N U
- P O M P A F I L T R A Z .
- A U S / L U C I
- P R O G R A M M A Z
- M E N U P H
- M E N U O R P
- M O D O L O W / T A P P
- M O D O A S S E R V
- T E M P O P O L A R I T A
- M E N U H E L P
- L I N G U A
    
```

(ORP = Redox)

```

          M E N U O R P
- S E T P O I N T O R P
- C A L I B R A Z O R P
    
```

- Svitare e togliere la sonda Redox dal POD.
- Sciacquare l'estremità della sonda con acqua corrente.
- Scuoterla per far uscire l'acqua residua. Non toccare l'estremità della sonda Redox.
- Mettere la sonda Redox nella soluzione Redox 470 mV per 1 minuto e seguire le fasi indicate sul display:

```

          C A L I B R A Z O R P
T A M P O N E 4 7 0 m V
A V V I O
    
```

→

```

          C A L I B R A Z O R P
          I N C O R S O . . .
    
```

→

```

          C A L I B R A Z O R P
          O K
    
```

(ORP = Redox)

- Dopo aver effettuato la calibrazione, riposizionare la sonda sul POD.
- Premere **MENU** per uscire.
- Se la calibrazione non riesce, vedere **"8.1 | Comportamento dell'apparecchio"**.

5.3.4 Regolazione del setpoint Redox

La regolazione del setpoint Redox determina il momento in cui il cloro viene prodotto dall'apparecchio. Il tasso di cloro libero deve essere controllato a intervalli regolari dopo l'installazione iniziale. **Il valore di default del setpoint del Redox è 700 mV.**

Il valore del setpoint dipende dall'ambiente della piscina, dalla sua frequentazione, dal tasso di stabilizzante presente nell'acqua della piscina...

- Premere **MENU** e navigare nel menu con i pulsanti **▲** **▼**. Premere **OK** per confermare.
- Selezionare il valore di setpoint desiderato (da 600 mV a 900 mV) utilizzando i pulsanti **▲** **▼**
- Premere **OK** per confermare



5.3.5 Attivazione della pompa pH

Per evitare esposizioni all'acido durante l'installazione, la pompa di dosaggio viene disattivata per le prime 8 ore di funzionamento dell'apparecchio, in queste 8 ore il valore pH misurato e visualizzato è «- - -».



- **L'acido cloridrico è un prodotto chimico pericoloso che può causare ustioni, lesioni e irritazioni. Maneggiarlo con molta attenzione utilizzando dispositivi di protezione (guanti, occhiali, tute). Fare riferimento alla scheda dati di sicurezza della sostanza per maggiori informazioni.**
- **Versare sempre l'acido nell'acqua.**
- **Dopo aver terminato la pulizia, eliminare la soluzione secondo le norme vigenti nel paese di installazione.**

- La pompa pH può essere attivata manualmente in questo lasso di tempo, premere **MENU** e navigare nel menu con i pulsanti **▲** **▼**. Premere **OK** per confermare.

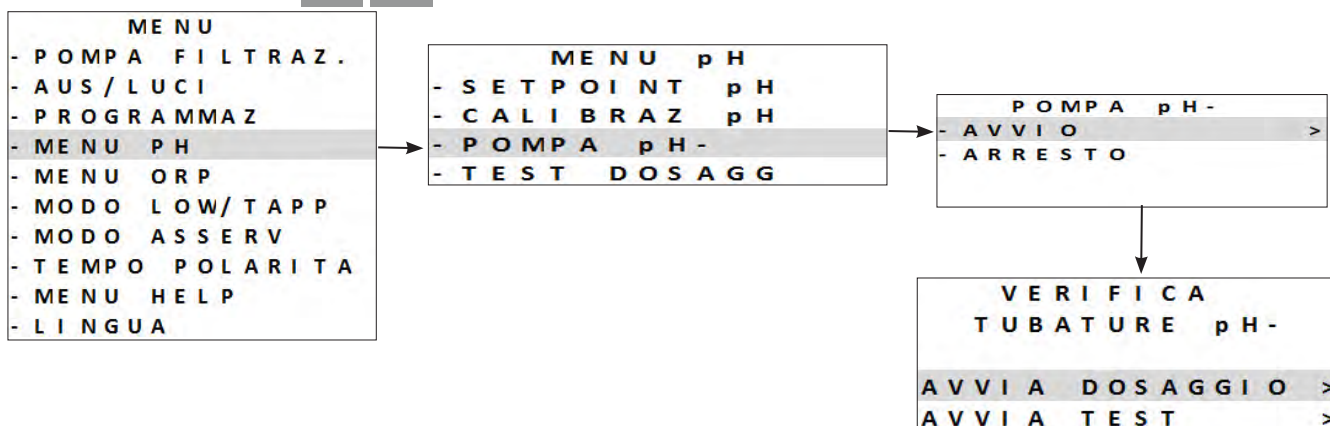

- Premere **MENU** per uscire.

5.3.6 Messa in funzione della pompa pH

Per impedire l'iniezione di acido quando non è necessaria: è possibile arrestare la pompa di dosaggio del pH per 8 ore.

- Premere **MENU** e navigare nel menu con i pulsanti **▲** **▼**. Premere **OK** per confermare.

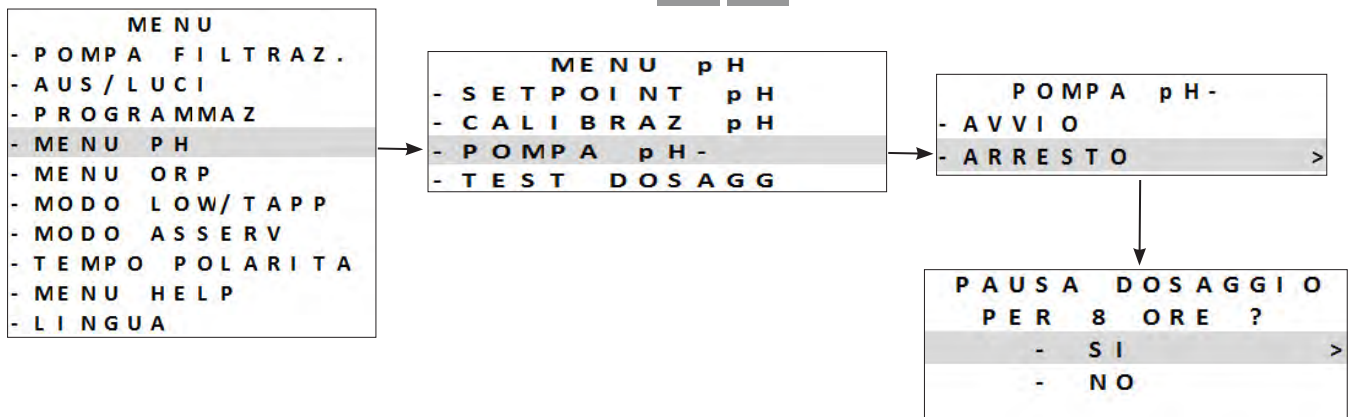

- Premere **MENU** per uscire.

5.3.7 Test della pompa pH

La pompa di dosaggio del pH può essere attivata direttamente per effettuare un test di funzionamento di cinque minuti.

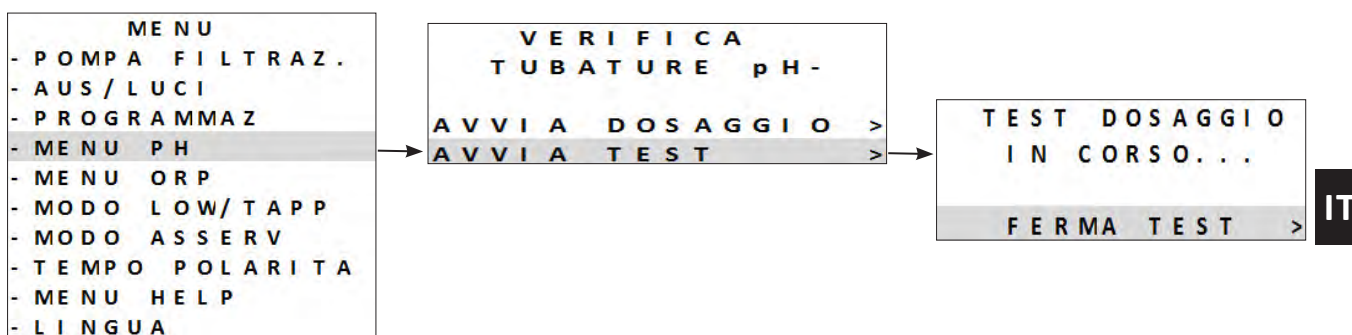

- Premere **MENU** e navigare nel menu con i pulsanti **▲** **▼**. Premere **OK** per confermare.



- La pompa di acido effettua un test di funzionamento di cinque minuti.
- La pompa si arresta automaticamente dopo aver effettuato il test di cinque minuti.
- Premere **MENU** per uscire.

5.4 I Utilizzo regolare

5.4.1 Regolazione della produzione di cloro

In fabbrica, la clorazione "tradizionale" è regolata al 50%. Può essere regolata manualmente dallo 0 al 100% con intervalli del 10% dalla schermata principale premendo  . Il valore di setpoint resta valido fino alla successiva modifica.



Si parla di clorazione "tradizionale" quando la produzione di cloro viene gestita manualmente (senza modalità "Boost" o modalità "Low" attivate e senza regolazione "Redox" collegata).

5.4.2 Modalità "Boost"

In alcuni casi, la piscina può richiedere un tasso di cloro più elevato del normale, per esempio in caso di frequentazione considerevole, di cattivo tempo o a inizio stagione. La modalità "Boost" è utilizzata per aumentare il tasso di cloro rapidamente.

La modalità "Boost" funziona per 24 ore consecutive a un tasso di produzione del 100%.

Se il programma è impostato per effettuare una clorazione di 12 ore al giorno, la modalità "Boost" è attiva per 12 ore il primo giorno e 12 ore il secondo giorno.

Se la pompa di filtrazione è collegata all'apparecchio, funziona ugualmente in modalità "Boost". I timer di clorazione e di filtrazione sono temporaneamente ignorati per tutto il tempo in cui è attiva la modalità Boost.

Dopo aver disattivato la modalità "Boost", l'apparecchio e la pompa di filtrazione riprendono le operazioni programmate.



- Se l'apparecchio è dotato di un modulo Dual Link, la modalità Boost non tiene conto del valore del Redox. La modalità "Boost" è prioritaria rispetto alla regolazione del Redox.
- L'attivazione della modalità Boost è autorizzata anche in caso di acqua troppo fredda (<15°C).

- Premere .

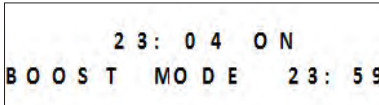

23: 04 ON
B O O S T M O D E 23: 59

Tempo rimanente
in modalità
"Boost"



- Se l'apparecchio è in modalità Low/Tapparella, è necessario confermare che si vuole che la modalità "Boost" annulli le impostazioni della modalità "Tapparella" o "Low".

5.4.3 Modalità "Low"

La modalità "Low" è progettata per ridurre la produzione di cloro quando la piscina è coperta o quando il suo utilizzo è limitato. La produzione di cloro deve essere ridotta quando la piscina è poco utilizzata e/o quando l'acqua della piscina non è esposta ai raggi UV, ecc.

La produzione in modalità "Low" può essere regolata nelle impostazioni del menu principale a partire dalla modalità "Low/Tapparella".

La modalità "Low/Tapparella" può essere impostata dallo 0% al 30% con intervalli del 10%. I programmi restano attivati quando l'apparecchio è in modalità "Low/Tapparella".

- Per accedere manualmente alla modalità "Low", premere .
- Per uscire dalla modalità "Low" premere nuovamente .

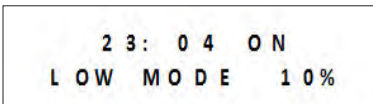

23: 04 ON
L O W M O D E 10%

5.4.4 Modalità “Tapparella”

Se la piscina è dotata di una tapparella elettrica compatibile (contatto chiuso = tapparella chiusa), può essere collegata all'apparecchio per ridurre automaticamente la clorazione quando viene chiusa. Si tratta della modalità “Tapparella”. La clorazione riprende al tasso determinato dalla programmazione al momento dell'apertura della tapparella compatibile.

La produzione in modalità “Tapparella” può essere regolata nelle impostazioni del menu principale a partire dalla modalità “Low/Tapparella”.

La modalità “Low/Tapparella” può essere impostata dallo 0% al 30% con intervalli del 10%. I programmi restano attivati quando l'apparecchio è in modalità “Low/Tapparella”.

Controllare che la tapparella sia compatibile e collegata all'apparecchio  sul circuito bassa tensione, vedere

“2.5 I Collegamenti elettrici”.

La modalità “Tapparella” si attiverà automaticamente quando la tapparella è chiusa. Il messaggio della modalità “Tapparella” la percentuale di produzione sono visualizzati sul display.

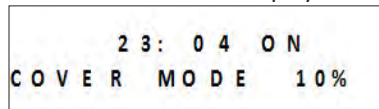

La modalità “Tapparella” si interrompe non appena la tapparella è completamente aperta.

Se l'apparecchio è dotato di un modulo Dual link, consigliamo di non collegare la modalità “Tapparella”. La clorazione è infatti gestita dal modulo Dual Link. Se la modalità “Tapparella” è collegata in presenza di un modulo Dual Link, la clorazione avviene alla chiusura della tapparella, anche se la misura Redox è superiore al valore di setpoint.

5.4.5 Sicurezza “acqua fredda” (a seconda del modello)

Oltre a visualizzare la temperatura dell'acqua, la sonda di temperatura viene utilizzata per proteggere la cella, che è sensibile all'acqua fredda (diminuzione della conduttività tra le piastre e quindi aumento della tensione).

La temperatura visualizzata nell'angolo superiore sinistro della schermata iniziale inizia a lampeggiare a 15 °C.

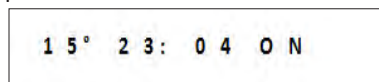

Quando la temperatura dell'acqua è inferiore o uguale a 15 °C, la produzione di cloro passa automaticamente al tasso definito nella modalità “Low”/“Tapparella” (tra 0 e 30%).



Quando la temperatura dell'acqua è inferiore o uguale a 10 °C, la produzione di cloro si interrompe. L'assenza di clorazione a questa temperatura non è problematica poiché lo sviluppo dei batteri è rallentato dall'acqua fredda.



Oltre al lampeggiamento della temperatura, appare a intermittenza il messaggio “BASSA TEMPERATURA”.

Quando la temperatura risale sopra i 10 °C, la percentuale di produzione è impostata su “Low”/“Tapparella”

Quando la temperatura risale sopra i 15 °C, la clorazione riprende a funzionare secondo le impostazioni.

5.4.6 Blocco dell'interfaccia

L'apparecchio deve essere bloccato, il che disattiva i pulsanti sul pannello dell'interfaccia utente. Premere simultaneamente i pulsanti  e  per 3 secondi. È possibile accedere alla funzione da qualsiasi schermata/menu.

Il blocco dell'apparecchio ridirige automaticamente l'utente alla schermata iniziale. Per sbloccare l'apparecchio, tenere premuti i pulsanti  e  per 3 secondi.



6 Comando attraverso l'applicazione iAquaLink™ (a seconda del modello)

Supporto mobile
(smartphone o tablet)



Rete Wi-Fi
domestica

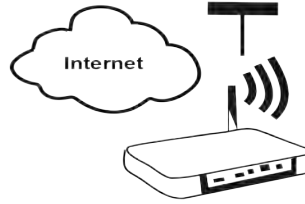

Elettrolizzatore

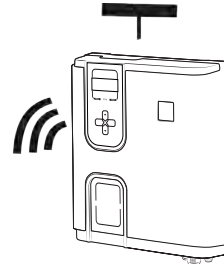

L'applicazione iAquaLink™ è disponibile per i sistemi iOS e Android.

Con l'applicazione iAquaLink™ è possibile controllare l'elettrolizzatore da qualunque punto, in qualunque momento e usufruire di funzioni avanzate quali funzioni di programmazione supplementari e aiuto diagnostica.









Prima di iniziare l'installazione dell'applicazione controllare di:

- Utilizzare uno smartphone o un tablet dotati di Wi-Fi,
- Utilizzare uno smartphone o un tablet con sistema iOS 11.0 o superiore o Android 5.0 o superiore.
- Utilizzare una rete Wi-Fi con un segnale abbastanza potente per la connessione con l'elettrolizzatore.
- Tenere a portata di mano la password della rete Wi-Fi domestica.

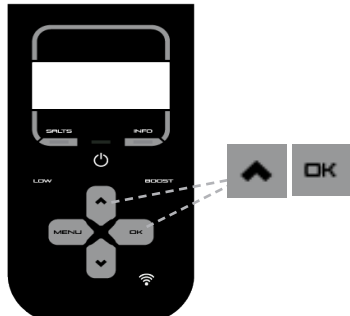
6.1 I Prima configurazione dell'apparecchio

- Scaricare l'applicazione iAquaLink™ disponibile sull'**App Store** o su **Google Play Store**.

<p>1</p>  <p>Accedere all'account iAquaLink, o registrarsi per creare un account (primo utilizzo).</p>	<p>2</p>  <p>Aggiungere un apparecchio, selezionare il prodotto e connettersi.</p>	<p>3</p>  <p>Premere i due pulsanti fino a che il LED Wi-Fi lampeggia.</p>
<p>4</p>  <p>Il LED Wi-Fi lampeggia (accoppiamento in corso).</p>	<p>5</p>  <p>Scegliere la rete (router/ LAN) "Clorinatore".</p>	<p>6</p>  <p>Scegliere la rete Wi-Fi domestica e inserire la password Wi-Fi.</p>

7



Dopo aver effettuato la connessione con la rete domestica, l'apparecchio è connesso a Internet (WEB): il LED Wi-Fi diventa fisso.



- La connessione può richiedere alcuni minuti.
- Se viene visualizzato un messaggio d'errore o la connessione non riesce, **fare riferimento alla tabella "8.2 I Comportamento del Led Wi-Fi"**.
- A seconda dei casi, l'apparecchio potrebbe richiedere un aggiornamento al termine della prima connessione. La procedura può richiedere fino a 65 min. Lasciare l'elettrolizzatore in Stand-by durante questa procedura (clorazione OFF).
- Terminata la configurazione, l'apparecchio apparirà in "**I miei apparecchi**" alla connessione successiva all'applicazione iAquaLink™.



7 Manutenzione

7.1 I Pulizia delle sonde

Le sonde devono essere pulite ogni 2 mesi.

- Arrestare la pompa di filtrazione.
- Chiudere tutte le valvole.
- Togliere la sonda e il porta-sonda dal POD.
- Sciacquare la sonda sotto il rubinetto dell'acqua per 1 minuto.
- Scuoterla per far uscire l'acqua residua.



Per non danneggiare la parte attiva, non sfregarla e non asciugarla con un panno.

- Spazzolare le guarnizioni e la parte metallica (oro) nel caso della sonda Redox con una spazzola dentata per 1 minuto.



- Preparare una soluzione di acido cloridrico diluito versando 1 ml (10 gocce) di acido cloridrico in commercio (HCl 37%) in 50 ml di acqua del rubinetto (1/2 bicchiere d'acqua).



- **L'acido cloridrico è un prodotto chimico pericoloso che può causare ustioni, lesioni e irritazioni. Maneggiarlo con molta attenzione utilizzando dispositivi di protezione (guanti, occhiali, tute). Fare riferimento alla scheda dati di sicurezza della sostanza per maggiori informazioni.**
- **Versare sempre l'acido nell'acqua.**
- **Dopo aver terminato la pulizia, eliminare la soluzione secondo le norme vigenti nel paese di installazione.**

- Lavare la sonda nella soluzione di acido cloridrico diluito per 2 minuti.
- Sciacquare la sonda sotto il rubinetto dell'acqua per 1 minuto.
- Scuoterla per far uscire l'acqua residua.
- Effettuare poi la calibrazione della sonda, vedere **"5.3 I Calibrazione delle sonde (se è installato un modulo opzionale "pH Link" o "Dual Link")"**
- Riposizionare il porta-sonda e la sonda sul Kit POD.

7.2 I Controllo e pulizia degli elettrodi



L'apparecchio è dotato di un sistema d'inversione di polarità intelligente destinato a impedire l'incrostazione delle piastre dell'elettrodo, la durata dell'inversione di polarità è modificabile, vedere "5.2.13 Regolazione della durata di inversione di polarità". Tuttavia, può essere necessaria una pulizia nelle zone dove l'acqua è estremamente calcarea (l'acqua viene detta "dura").

- Spegnere l'apparecchio e la filtrazione, chiudere le valvole d'isolamento, togliere il tappo di protezione e scollegare il cavo di alimentazione della cella.

==> Cella eXO®(iQ):

- Svitare l'anello di fissaggio e togliere la cella, **vedere immagine 1**. L'anello è dentato, ciò consente di utilizzare una leva in caso di eventuale blocco. Immergere la parte contenente le piastre dell'elettrodo in un recipiente adatto contenente la soluzione per la pulizia.

==> Cella GenSalt OT:

- Posizionare la cella al contrario e riempirla con una soluzione di pulizia. in modo che le piastre dell'elettrodo siano immerse.

1

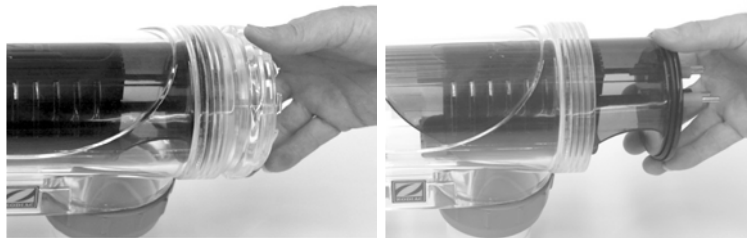

Cella eXO® (iQ)

- Lasciare agire la soluzione detergente in modo che sciolga il deposito di calcare per circa 15 minuti. Smaltire la soluzione detergente presso un centro municipale di raccolta differenziale dei rifiuti autorizzato, non versarla mai nella rete di evacuazione dell'acqua piovana o nelle fognature.
- Sciacquare l'elettrodo con acqua pulita e riposizionarlo nel collare di presa della cella (presenza di un perno guida di allineamento).
- Riavvitare l'anello di chiusura, ricollegare il cavo della cella e riposizionare il tappo protettivo.
- Riaprire le valvole d'isolamento, poi rimettere in funzione la filtrazione e l'apparecchio.



Se non viene utilizzata una soluzione di lavaggio in commercio, è possibile produrla da soli miscelando con attenzione 1 volume di acido cloridrico con 9 volumi di acqua (Attenzione: versare sempre l'acido nell'acqua non il contrario e indossare dei dispositivi di protezione adeguati!).

7.3 I Lavaggio del filtro della piscina (Controlavaggio o backwash) (a seconda del modello)

La modalità Backwash è utilizzata per avviare/ arrestare rapidamente la pompa di filtrazione (pompa mono velocità o a velocità variabile) per effettuare un controlavaggio del filtro.

- Premere **MENU** e navigare nel menu con i pulsanti **▲** **▼**. Premere **OK** per confermare.
- Selezionare **ON** per attivare la filtrazione o **OFF** per arrestare la filtrazione.

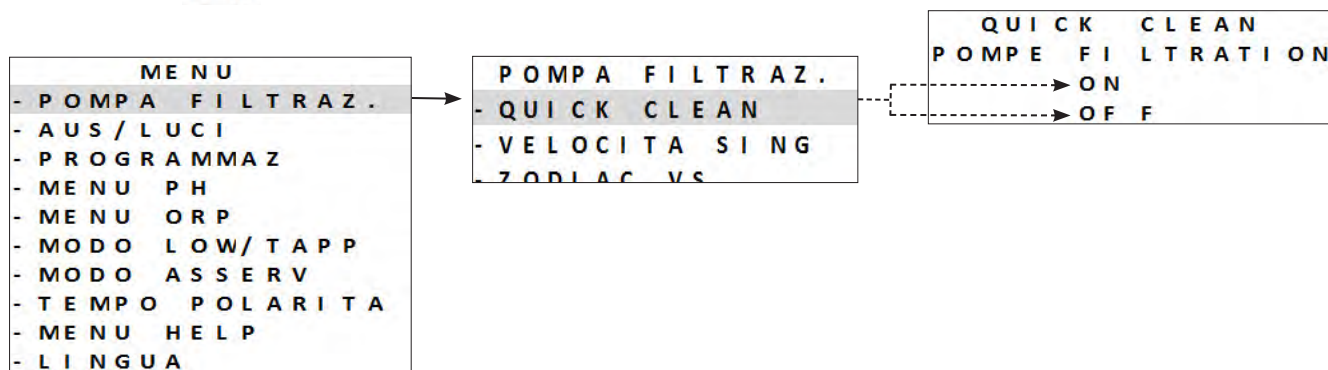

Per ragioni di sicurezza, la clorazione è interrotta in modalità Backwash. Per impedire che la piscina si svuoti, la modalità Backwash si arresta automaticamente dopo 5 minuti. La velocità della pompa a velocità variabile è impostata di default a 3.450 giri/min (velocità massima). Questo valore può essere modificato nel menu di avvio.

7.4 I Stoccaggio invernale



L'apparecchio è dotato di un sistema di protezione che limita la produzione di cloro in caso di cattive condizioni di funzionamento, quali acqua fredda (inverno) o assenza di sale.

- **Svernamento attivo** = filtrazione in funzione durante l'inverno: al di sotto di 10 °C, è preferibile spegnere l'elettrolizzatore. Al di sopra di questa temperatura, potete lasciarlo in funzione.
- **Svernamento passivo** = livello d'acqua abbassato e tubatura svuotata: spegnere l'apparecchio e lasciare la cella all'asciutto con le valvole d'isolamento aperte.
- **Svernamento delle sonde** = Conservare il tubo di plastica della sonda (che contiene una soluzione di stoccaggio) per riutilizzarlo al momento dello stoccaggio invernale. Le sonde devono sempre essere stoccate umide (mai asciutte). È necessario stocarle in un tubo riempito con una soluzione di stoccaggio a 3 mol/L KCl o quantomeno con acqua corrente.

7.5 I Rimessa in funzione della piscina

Azioni richieste:

- Regolazione del livello dell'acqua (troppo o troppo poco).
- Verifica delle impostazioni dell'acqua: TAC/TH/pH/Salinità/Cloro/Stabilizzante/Rame/Metalli e regolazione delle impostazioni per ottenere una piscina equilibrata e sana, vedere **"4.1 I Equilibrare l'acqua"**.
- Controllo dello stato dell'attrezzatura (pompa, filtro, elettrolizzatore, cella di elettrolisi).
- Controllo delle sonde, poi pulizia e ri-calibrazione.
- Non appena il tasso di sale raggiunge il livello richiesto di 4.000 ppm e è completamente sciolto nell'acqua, riavviare l'elettrolizzatore a sale.



8 Risoluzione di un problema







- Prima di contattare il rivenditore, procedere a semplici verifiche, in caso di malfunzionamento, avvalendosi delle tabelle seguenti.
- Se il problema persiste, contattate il rivenditore.
-  : Azioni riservate a un tecnico qualificato

8.1 I Comportamento dell'apparecchio





I messaggi informativi possono essere eliminati tenendo premuto  per 4 secondi. Alcuni messaggi richiedono l'intervento umano e non possono essere eliminati.



8.1.1 Apparecchio SENZA modulo pH Link o Dual Link

Messaggio	Possibile causa	Soluzione
"NESSUNA PORTATA" "CTRL POMPA" (spia "INFO" accesa durante i timer di produzione)	<ul style="list-style-type: none"> • Guasto della pompa di filtrazione. • Incrostazione del filtro e/o del/degli skimmer. • Valvola/e del bypass chiusa/e. • Scollegamento o malfunzionamento dell'interruttore di portata. 	<ul style="list-style-type: none"> • Controllare la pompa, il filtro, lo/gli skimmer e le valvole del bypass. Pulirli se necessario. • Controllare i collegamenti dei fili (interruttore di portata). • Controllare il corretto funzionamento dell'interruttore di portata (sostituirlo se necessario: contattare il rivenditore) 
"ERRORE PROD" (La spia "INFO" lampeggia)	<ul style="list-style-type: none"> • Errato collegamento del cavo di alimentazione della cella alla cella o all'interno dell'apparecchio. • Usura, calcificazione o rottura delle piastre della cella. • Problema elettronico all'interno del quadro di comando in seguito ad un incidente elettrico esterno. 	<ul style="list-style-type: none"> • Spegner l'apparecchio (pulsante ) e togliere l'alimentazione elettrica dal quadro comandi, poi verificare che tutti i cavi siano ben collegati (alimentazione generale, cella, ecc.) • Sostituire la cella. • Controllare la scheda di alimentazione: consultare il rivenditore) 
"CONDUTTIVITÀ" (Spia "SALTS" accesa)	<ul style="list-style-type: none"> • Per i modelli dotati di sonda di temperatura, questo errore può essere causato dalla bassa conduttività dell'acqua (mancanza di sale). In assenza di sonda di temperatura: questo errore può essere dovuto a una temperatura dell'acqua bassa o a un tasso di sale basso. • Mancanza di sale dovuta a perdite d'acqua o ad una diluizione (controlavaggio del filtro, rinnovo dell'acqua, precipitazioni, perdita, ecc...). • Può variare in funzione della temperatura e dell'età della cella. La tensione a livello dei morsetti della cella varia nel tempo. • Usura, calcificazione o rottura della cella. 	<ul style="list-style-type: none"> • Controllare la temperatura dell'acqua. • Controllare le condizioni delle piastre della cella. • Misurare la concentrazione di sale dell'acqua della piscina con un tester di sale o una striscia da test, quindi aggiungere sale alla piscina per mantenere il tasso a 4 g/L o 2 g/L a seconda del modello. Se non si conosce il tasso di sale o non si sa come testarlo, consultare il rivenditore.
"SURRISCALDAMENTO" (spia "INFO" accesa)	<ul style="list-style-type: none"> • La temperatura all'interno del quadro comandi è troppo elevata, la clorazione rallenta (> 85 °C) poi si interrompe (> 90 °C) se la temperatura non scende, per proteggere i circuiti elettrici. 	<ul style="list-style-type: none"> • Se il quadro è installato all'esterno, proteggerlo dai raggi diretti del sole. • La clorazione riprende automaticamente quando la temperatura è scesa. • Problema sull'apparecchio.
"TEMP. ACQUA BASSA" (spia "INFO" accesa, la temperatura sul display lampeggia)	<ul style="list-style-type: none"> • La temperatura dell'acqua misurata dalla sonda di temperatura dell'apparecchio è inferiore o uguale a 10 °C. La produzione si interrompe per proteggere la cella. 	<ul style="list-style-type: none"> • La clorazione riprende automaticamente al tasso di clorazione della modalità Low se la temperatura è compresa tra 10 e 15 °C. • La clorazione riprende automaticamente al tasso di clorazione normale se la temperatura è superiore a 15 °C.

Messaggio	Possibile causa	Soluzione
(NESSUN MESSAGGIO) Produzione di cloro non visibile sulle piastre della cella	<ul style="list-style-type: none"> La clorazione è in fase di inversione. La clorazione è impostata a meno del 100 % e è interrotta. 	<ul style="list-style-type: none"> Attendere e osservare, la clorazione deve ricominciare nei 10 minuti successivi.
(NESSUN MESSAGGIO) Perdita di informazioni (ora,...)	<ul style="list-style-type: none"> Pila HS Interruzione di corrente 	<ul style="list-style-type: none"> Non reimpostare le seguenti informazioni: ora, lingua, tipo d'apparecchio. Contattare il rivenditore  per la sostituzione della pila CR1220, 3V. Attendere che torni la corrente. <p>==> L'apparecchio deve recuperare automaticamente le informazioni registrate prima dell'interruzione di corrente.</p>

8.1.2 Apparecchio CON modulo pH Link o Dual Link



Messaggio	Possibile causa	Soluzione
"pH BASSO" (spia "INFO" accesa)	<ul style="list-style-type: none"> Il pH è inferiore a 5. Errore di collegamento o di calibrazione, incrostazione o guasto della sonda pH. Alcalinità bassa, pH ridotto. 	<ul style="list-style-type: none"> Controllare il cablaggio della sonda pH sul quadro comandi e sul porta-sonda. Controllare il funzionamento della sonda con un tester di sonda (rivolgersi al rivenditore) . Pulire e calibrare la sonda. Controllare e regolare l'alcalinità. Sostituire la sonda.
"REGOL. pH STOP" (spia "INFO" lampeggiante)	<ul style="list-style-type: none"> Il setpoint del pH non è stato raggiunto dopo 5 ore consecutive di iniezione. Errore di collegamento o di calibrazione, incrostazione o guasto della sonda pH. Il serbatoio del pH minus è vuoto. La pompa peristaltica non è accesa. Alcalinità elevata, l'iniezione di acido non permette di ridurre il pH. 	<ul style="list-style-type: none"> Controllare il pH della piscina con un fotometro o una striscia da test. Controllare il cablaggio della sonda pH sul quadro comandi e sul porta-sonda. Controllare il funzionamento della sonda con un tester di sonda (rivolgersi al rivenditore) . Pulire e calibrare la sonda. Sostituire il serbatoio del pH. Testare la pompa peristaltica (rivolgersi al rivenditore) . Ridurre l'alcalinità (rivolgersi al rivenditore) . Sostituire la sonda pH.
"PROD. ORP STOP" (spia "INFO" lampeggiante)	<ul style="list-style-type: none"> Il setpoint del Redox non è stato raggiunto dopo 36 ore consecutive di clorazione. Errore di collegamento o di calibrazione, incrostazione o guasto della sonda Redox. Quando la concentrazione di acido cianurico è troppo elevata, l'efficacia del cloro è fortemente ridotta. Quando la concentrazione di acido cianurico è troppo elevata, riduce la misurazione del Redox eseguita dalla sonda. pH troppo elevato. Quando la concentrazione di acido cianurico è troppo elevata, le clorammine riducono la misurazione del Redox eseguita dalla sonda. L'apparecchio non è adatto alle dimensioni della piscina. Quando la cella è usurata, calcificata o malfunzionante, la reazione di elettrolisi non avviene correttamente. 	<ul style="list-style-type: none"> Controllare il tasso di cloro della piscina con un fotometro o una striscia da test. Controllare il cablaggio della sonda Redox sul quadro comandi e sul porta-sonda. Controllare il funzionamento della sonda con un tester di sonda (rivolgersi al rivenditore) . Pulire e calibrare la sonda. Svuotare la piscina con lo scarico di fondo per ridurre la concentrazione di acido cianurico. Effettuare una clorazione shock (con ipoclorito di calcio) per ridurre la concentrazione di clorammine. Controllare lo stato delle celle. Sostituire la sonda Redox.

Messaggio	Possibile causa	Soluzione
«---» viene visualizzato al posto del valore ORP	<p><i>Esempio di visualizzazione:</i></p> <pre> 2 3 : 0 4 O N P R O D U C T I O N A U T O P H = 7 . 2 S E T = 7 . 0 O R P = - - - S E T = 7 5 0 </pre> <ul style="list-style-type: none"> Il valore ORP misurato è inferiore a 50 mV. La sonda è stata bloccata automaticamente dalla sicurezza sovradosaggio pH. 	<ul style="list-style-type: none"> Verificare il collegamento della sonda al quadro comandi, ricollegarla se necessario (rivolgersi al rivenditore) . In attesa di una sonda sostitutiva, disattivare la funzione ORP nel menu servizio per tornare in modalità di funzionamento manuale (rivolgersi al rivenditore) .
“pH dosing STOP” (spia “INFO” lampeggiante)	<ul style="list-style-type: none"> Il valore pH misurato resta più elevato del setpoint nonostante un ciclo di iniezione personalizzato con la sicurezza sovradosaggio pH. 	<ul style="list-style-type: none"> Controllare o sostituire il fusto. Controllare e regolare l'alcalinità (TAC) dell'acqua della piscina. Controllare / pulire o sostituire la sonda pH.





Consiglio: in caso di assistenza, informare il rivenditore sullo stato dell'apparecchio per risparmiare tempo

8.2 I Comportamento del Led Wi-Fi

Stato del quadro comandi	Significato
<ul style="list-style-type: none"> LED  spento 	<ul style="list-style-type: none"> Apparecchio non connesso o problema con la rete Wi-Fi (router guato, nome della rete o password modificate...). Ripetere l'accoppiamento. Se il LED resta spento nonostante il tentativo di accoppiamento, scollegare e ricollegare l'apparecchio all'alimentazione elettrica.
<ul style="list-style-type: none"> Il LED  lampeggia 	<ul style="list-style-type: none"> Procedura di accoppiamento in corso. Per interrompere l'accoppiamento, interrompere l'alimentazione elettrica dell'apparecchio.
<ul style="list-style-type: none"> Il LED  è acceso fisso 	<ul style="list-style-type: none"> Apparecchio connesso alla rete Wi-Fi e accessibile dall'applicazione.



L'accoppiamento può essere riavviato indipendentemente dallo stato della connessione, premendo contemporaneamente su  +  per 4 secondi.

8.3 I Effetti dello stabilizzante sul cloro e il Redox

Una piscina possiede idealmente un tasso di stabilizzante di 30 ppm e un pH di 7,4.

1 ppm di cloro libero = 700 mV

Pertanto, l'utente può regolare la clorazione a 700 mV per mantenere un tasso di 1 ppm nella piscina.

Se il tasso di stabilizzante passa a 90 ppm, il valore Redox sarà errato.

1 ppm di cloro libero = 500 mV

Se l'utente mantiene il setpoint a 700 mV, finirà con l'ottenere una concentrazione di cloro di 5 ppm!

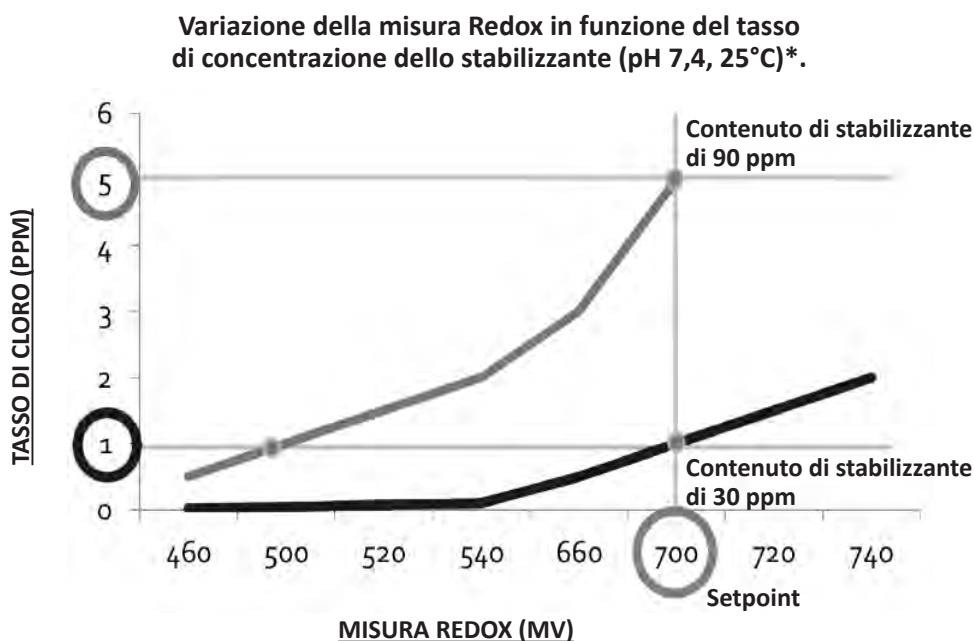

* Valori teorici esplicativi. I valori reali possono variare leggermente in funzione del tipo di acqua della piscina.

8.4 I Menu AIUTO

L'apparecchio segnala automaticamente qualsiasi problema attraverso i messaggi di informazione. Per facilitare la comprensione di questi messaggi, l'apparecchio è dotato di un menu di aiuto-diagnostica che suggerisce il significato e le azioni da eseguire per risolvere il problema.

- Premere **MENU** e navigare nel menu con i pulsanti **↑** **↓**. Premere **OK** per confermare
- Selezionare il messaggio d'errore con i pulsanti **↑** **↓**. Premere **OK** per confermare

```
MENU
- P O M P A   F I L T R A Z .
- A U S / L U C I
- P R O G R A M M A Z
- M E N U   P H
- M E N U   O R P
- M O D O   L O W / T A P P
- M O D O   A S S E R V
- T E M P O   P O L A R I T A
- M E N U   H E L P
- L I N G U A
```

- Il display scorre automaticamente un certo numero di soluzioni proposte per fornire delle spiegazioni. Al termine dello scorrimento automatico, l'apparecchio torna automaticamente al menu diagnostica.
- Premere **MENU** per uscire.

Votre revendeur
Your retailer

Modèle appareil
Appliance model

Numéro de série
Serial number

Pour plus d'informations, enregistrement produit et support client :
For more information, product registration and customer support:

www.zodiac.com

