



Installations- und Gebrauchsanweisung - Deutsch  
Elektrischer Schwimmbadreiniger  
Übersetzung der französischen Originalanweisung

DE

# POLARIS W LINE

W 630 - W 650 - W 670

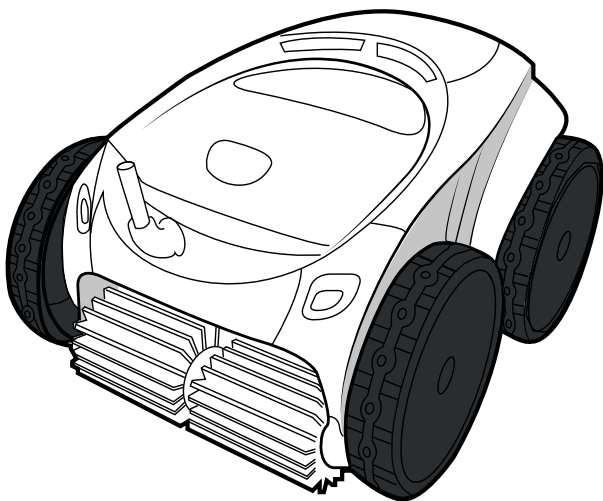

**iAquaLink™**  
CONTROL

More documents on:  
[www.polarispool.eu](http://www.polarispool.eu)

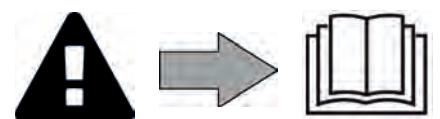





## **WARNHINWEISE**

- Vor jedem Eingriff am Gerät müssen diese Installations- und Gebrauchsanweisung sowie das mit dem Gerät gelieferte Handbuch „Sicherheit und Garantie“ unbedingt gelesen werden, sonst kann es zu Sachschäden, schweren und sogar tödlichen Verletzungen und zum Erlöschen der Garantieansprüche kommen.
- Diese Dokumente müssen während der gesamten Lebensdauer des Gerätes zum späteren Aufschlagen aufbewahrt und immer mit dem Gerät weitergegeben werden.
- Es ist verboten, dieses Dokument ohne die Genehmigung des Herstellers mit jeglichen Mitteln zu verbreiten oder zu ändern.
- Der Hersteller entwickelt seine Produkte ständig weiter, um ihre Qualität zu verbessern. Daher können die in diesem Dokument enthaltenen Informationen ohne vorherige Ankündigung geändert werden.

DE

### **ALLGEMEINE WARNHINWEISE**

- Durch die Nichteinhaltung der Warnhinweise können die Geräte im Schwimmbad beschädigt oder schwere bis tödliche Verletzungen verursacht werden.
- Nur ein qualifizierter Fachmann in den betreffenden technischen Bereichen (Elektrik, Hydraulik, Kältetechnik) ist befugt, Wartungs- oder Reparaturarbeiten am Gerät auszuführen. Der qualifizierte Techniker muss beim Eingriff am Gerät eine persönliche Schutzausrüstung (z. B. Schutzbrille, Schutzhandschuhe usw.) tragen, damit jede mit dem Eingriff am Gerät verbundene Verletzungsgefahr vermieden wird.  
- Vor jedem Eingriff am Gerät muss dieses von der Stromversorgung getrennt und gegen ungewollte Einschaltung gesichert werden.
- Das Gerät ist für einen ganz bestimmten Zweck für Schwimmbäder und Whirlpools ausgelegt. Der Gebrauch für einen anderen als den vorgesehenen Zweck ist nicht zulässig.
- Dieses Gerät ist nicht für die Verwendung durch Personen (einschließlich Kinder) mit eingeschränkter Wahrnehmung bzw. eingeschränkten körperlichen oder geistigen Fähigkeiten oder durch Personen ohne entsprechende Erfahrungen oder Kenntnisse bestimmt, es sei denn dies erfolgt unter der Aufsicht oder nach vorheriger Anleitung zur Nutzung des Geräts durch eine für ihre Sicherheit verantwortliche Person. Kinder müssen beaufsichtigt werden, um sicherzustellen, dass sie nicht mit dem Gerät spielen.
- Dieses Gerät kann von Kindern ab 8 Jahren und von Personen mit eingeschränkter Wahrnehmung oder eingeschränkten körperlichen oder geistigen Fähigkeiten sowie von Personen mit unzureichender Erfahrung oder Kenntnissen benutzt werden, wenn dies unter Aufsicht erfolgt oder sie die notwendige Anleitung für eine sichere Nutzung des Geräts erhalten haben und die mit dessen Nutzung verbundenen Risiken verstanden haben. Die Reinigung und Wartung durch den Benutzer dürfen nicht von unbeaufsichtigten Kindern übernommen werden.
- Die Installation des Geräts ist gemäß den Anweisungen des Herstellers sowie unter Einhaltung der geltenden lokalen und nationalen Normen durchzuführen. Der Installateur ist für die Installation des Gerätes und für die Einhaltung der nationalen Vorschriften hinsichtlich der Installation verantwortlich. Der Hersteller übernimmt keine Haftung im Fall einer Nichteinhaltung der geltenden nationalen Installationsnormen.
- Mit Ausnahme der in dieser Anleitung beschriebenen einfachen Wartung durch den Benutzer muss das Produkt durch einen qualifizierten Fachmann gewartet werden.
- Versuchen Sie im Fall einer Störung des Gerätes nicht, das Gerät selbst zu reparieren, sondern nehmen Sie mit einem qualifizierten Techniker Kontakt auf.
- Die zulässigen Gleichgewichtswerte des Wassers für den Betrieb des Gerätes können den Garantiebedingungen entnommen werden.
- Jede Deaktivierung, Entfernung oder Umgehung eines der in das Gerät integrierten Sicherheitselemente führt automatisch zu einer Aufhebung der Garantie; das gleiche gilt für die Verwendung von Ersatzteilen eines nicht zugelassenen Drittlieferanten.
- Es darf kein Insektizid oder anderes (entzündbares oder nicht entzündbares) chemisches Produkt auf das Gerät gesprüht werden, weil dadurch das Gehäuse beschädigt und ein Brand ausgelöst werden kann.
- Der Ventilator und die beweglichen Teile dürfen während des Betriebs des Gerätes nicht berührt werden und es dürfen keine Gegenstände oder Finger in die Nähe der beweglichen Teile gesteckt werden. Die beweglichen Teile können schwere und sogar tödliche Verletzungen verursachen.

## **WARNMELDUNGEN IN ZUSAMMENHANG MIT ELEKTRISCHEN GERÄTEN**

- Die Stromversorgung des Gerätes muss durch eine eigene Fehlerstromschutzeinrichtung von 30 mA gemäß den am Installationsort geltenden Normen geschützt werden.
- Zum Anschluss des Gerätes kein Verlängerungskabel verwenden; es direkt an einen passenden Versorgungsstromkreis anschließen.
- Vor jeder Nutzung ist Folgendes zu prüfen:
  - Die auf dem Typenschild des Gerätes angegebene erforderliche Eingangsspannung entspricht der Netzspannung.
  - Der Stromversorgungsbetrieb ist mit den elektrischen Anforderungen des Gerätes kompatibel und ordnungsgemäß geerdet.
- Wenn das Gerät nicht richtig funktioniert oder wenn es Gerüche freisetzt, schalten Sie das Gerät sofort aus, ziehen Sie den Stecker und wenden Sie sich an einen Fachmann.
- Vor Wartungs- oder Instandsetzungsarbeiten sicherstellen, dass das Gerät ausgeschaltet und komplett vom Stromnetz getrennt ist und dass alle anderen mit dem Gerät verbundenen Geräte oder Zubehörteile ebenfalls vom Versorgungsstromkreis getrennt sind.
- Das Gerät darf während des Betriebs nicht vom Stromnetz getrennt und wieder angeschlossen werden.
- Zum Ziehen des Steckers darf nicht am Stromkabel gezogen werden.
- Wenn das Netzkabel beschädigt ist, darf es nur durch den Hersteller, einen autorisierten Vertreter oder eine Werkstatt ersetzt werden.
- Keine Wartungs- oder Instandsetzungsarbeiten mit feuchten Händen oder an einem feuchten Gerät durchführen.
- Bevor das Gerät an die Stromquelle angeschlossen wird, sicherstellen, dass der Anschlussblock oder der Stromanschluss, an den das Gerät angeschlossen werden soll, in Ordnung ist und weder Schäden noch Rostspuren aufweist.
- Bei Gewitter muss das Gerät vom Stromnetz getrennt werden, um eine Beschädigung durch Blitzeinschlag zu vermeiden.
- Das Gerät darf nicht in Wasser (mit Ausnahme von Reinigern) oder Schlamm getaucht werden.

### **BESONDERHEITEN BEI „Schwimmbeckenreinigern“**

- Für einen korrekten Betrieb ist der Reiniger für ein Schwimmbeckenwasser ausgelegt, das eine Temperatur zwischen 15°C und 35°C aufweist.
- Um jede Gefahr einer Verletzung oder einer Beschädigung des Reinigers zu vermeiden, darf der Reiniger nicht ohne Wasser betrieben werden.
- Um jede Gefahr einer Verletzung zu vermeiden, darf das Schwimmbecken nicht benutzt werden, solange sich der Reiniger darin befindet.
- Der Reiniger darf nicht verwendet werden, während eine Schockchlorung im Schwimmbecken durchgeführt wird.
- Lassen Sie den Reiniger nicht längere Zeit unbeaufsichtigt.

### **WARNHINWEIS HINSICHTLICH DER VERWENDUNG EINES REINIGERS IN EINEM SCHWIMMBECKEN MIT POOLFOLIE:**

- Bevor Sie den Reiniger installieren, prüfen Sie gründlich die Beckenverkleidung. Wenn die Poolfolie stellenweise beschädigt ist, müssen Sie sie vor der Installation des Reinigers von einem qualifizierten Fachmann reparieren oder austauschen lassen. Der Hersteller übernimmt keine Haftung für Schäden an der Auskleidung.
- Die Oberfläche bestimmter gemusterter Poolfolien kann sich schnell abnutzen: Die Dekormuster und/oder ihre Farbe können beim Kontakt mit bestimmten Objekten beschädigt werden, verblassen oder abgetragen werden. Für abgenutzte Poolfolien und verblasste Dekormuster übernimmt der Hersteller des Reinigers keine Haftung und die beschränkte Garantie gilt nicht in diesen Fällen.

### **WARNHINWEIS HINSICHTLICH DER VERWENDUNG EINES REINIGERS IN EINEM SCHWIMMBECKEN AUS EDELSTAHL:**

- Edelstahlbecken haben zum Teil sehr empfindliche Oberflächen. Durch Schmutzanhaftungen an Rädern, Raupenbändern oder Bürsten eines Reinigers (auch eines elektrischen Reinigers) können diese empfindlichen Oberflächen zerkratzt werden. Diese Art von Schäden sind nicht durch die Produktgarantie abgedeckt.

# INHALT



## 1 Hinweise für den Gebrauch

5

- |  |   |
|--|---|
| 1.1   Packungsinhalt                     | 5 |
| 1.2   Technische Daten und Kennzeichnung | 6 |
| 1.3   Funktionsweise                     | 7 |
| 1.4   Vorbereitung des Schwimmbeckens    | 7 |



## 2 Bedienung

8

- |   |    |
|---|----|
| 2.1   Eintauchen des Reinigers in das Schwimmbecken | 8  |
| 2.2   Anschluss der Stromversorgung                 | 9  |
| 2.3   Funktionen der Steuerbox                      | 10 |
| 2.4   Start eines Reinigungszyklus                  | 11 |
| 2.5   Bedeutung der Sensor-LED (je nach Modell)     | 12 |
| 2.6   Reiniger aus dem Wasser holen                 | 12 |
| 2.7   Gute Praktiken nach jeder Reinigung           | 14 |



## 3 Verwendung der iAquaLink™-App

15

- |  |    |
|--|----|
| 3.1   Funktionsweise                         | 15 |
| 3.2   Erstmalige Konfiguration des Reinigers | 15 |
| 3.3   In der App verfügbare Funktionen       | 17 |
| 3.4   Steuerung über die App                 | 18 |



## 4 Instandhaltung

20

- |   |    |
|---|----|
| 4.1   Reinigen des Reinigers  | 20 |
| 4.2   Reinigung des Filters sofort nach der Entnahme aus dem Wasser | 20 |
| 4.3   Reinigen des Propellers                                       | 21 |
| 4.4   Ersetzen der Bürsten  | 22 |
| 4.5   Ersetzen der Reifen   | 23 |



## 5 Problembesehung

24

- |   |    |
|---|----|
| 5.1   Verhaltensweisen des Gerätes                        | 24 |
| 5.2   Fehlercodes   | 25 |
| 5.3   Diagnosehilfe für die Verbindung zur iAquaLink™-App | 27 |
| 5.4   Softwareaktualisierung der verbundenen Reiniger     | 27 |



### **Hinweis: Zur Erleichterung des Kontakts mit dem Händler**

Notieren Sie die Kontaktdaten des Händlers, um sie leichter wiederzufinden, und tragen Sie die „Produktinformationen“ auf der Rückseite der Installations- und Gebrauchsanweisung ein. Der Händler wird Sie nach diesen Informationen fragen.

DE



# 1 Hinweise für den Gebrauch

## 1.1 | Packungsinhalt

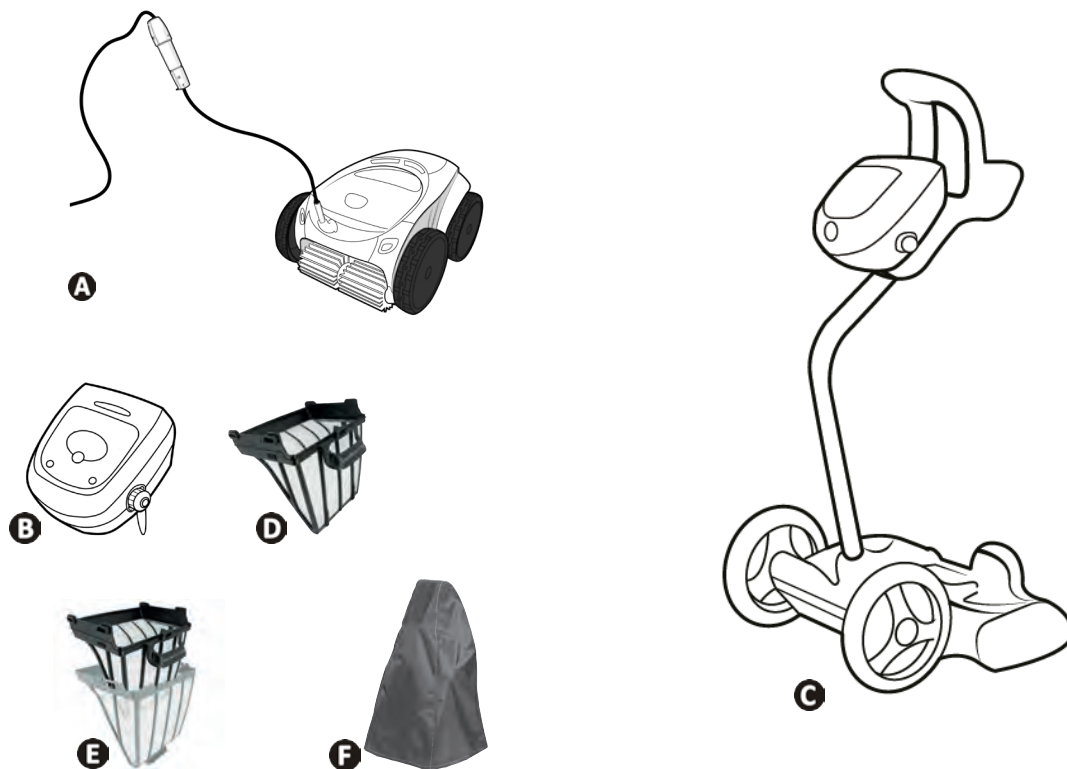

		W 630 - W 650 - W 670
A	Reiniger + Schwimmkabel	✓
B	Steuerbox	✓
C	Transportwagen als Set	✓
D	Einfache Filterung für sehr feine Verschmutzungen (60µ)	✓
	Einfache Filterung für grobe Verschmutzungen (200µ)	+
	Einfache Filterung für feine Verschmutzungen (100µ)	+
	Einfache Filterung für sehr grobe Verschmutzungen (400µ)	+
E	Doppelte Filterung (150µ + 60µ)	+
F	Schutzhülle	+

✓: Im Lieferumfang enthalten    +: Als Option verfügbar

## ➤ 1.2 I Technische Daten und Kennzeichnung

### 1.2.1 Technische Daten

	W 630 - W 650	W 670
Versorgungsspannung für Steuerbox 	220 - 240 VAC, 50/60Hz, Klasse II*	
Versorgungsspannung für Reiniger	30 VDC	
Maximale Leistungsaufnahme	150 W	
Länge des Kabels	18 m	21 m
Gewicht des Reinigers	10,2 kg	
Saugbreite	270 mm	
Maximale Arbeitstiefe	4 m	
Schutzart der Stromversorgung	IPX5	
Schutzart des Reinigers	IPX8	
Frequenzbereich	2,412GHz - 2,484GHz	
Hochfrequenz-Sendeleistung	+20dBm	

DE

\* Klasse II: Gerät mit doppelter oder verstärkter Isolierung, das nicht geerdet werden muss.

### 1.2.2 Kennzeichnung

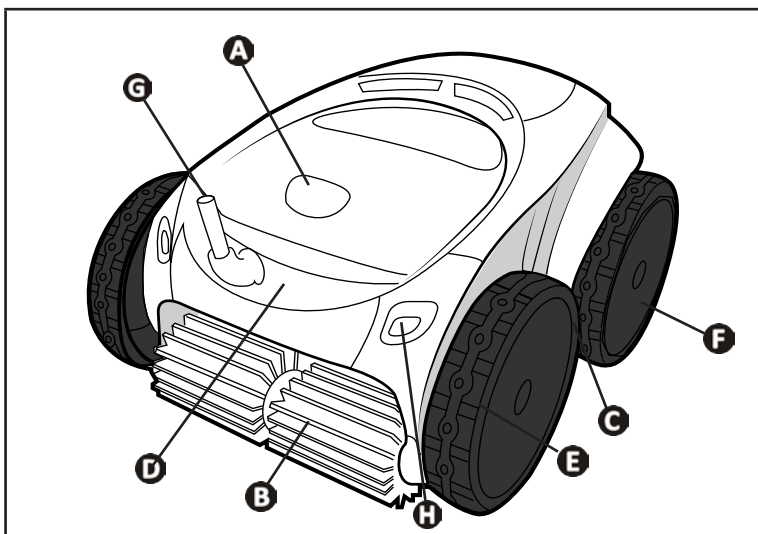

- A**: Riegel der Filterzugangsklappe
- B**: Bürsten
- C**: Reifen
- D**: Trage- und Entnahmegriff
- E**: Antriebsräder vorne
- F**: Antriebsräder hinten
- G**: Schwimmkabel
- H**: Sensorenfeld (je nach Modell)

### ➤ 1.3 I Funktionsweise

Der Reiniger ist unabhängig vom Filtersystem und kann autonom betrieben werden. Er wird einfach an das Stromnetz angeschlossen.

Er legt einen optimalen Weg im Schwimmbecken zurück, um die Bereiche zu reinigen, für die er vorgesehen ist (je nach Modell: Boden, Wände, Wasserlinie). Die Verschmutzungen werden eingesaugt und bleiben im Filter des Reinigers zurück.

Der Reiniger kann wie folgt verwendet werden:

- Via Steuerbox (im Lieferumfang des Reinigers enthalten)
- oder via Smartphone oder Tablet, das mit der „iAquaLink™“-App kompatibel ist (siehe " 3 Verwendung der iAquaLink™-App").

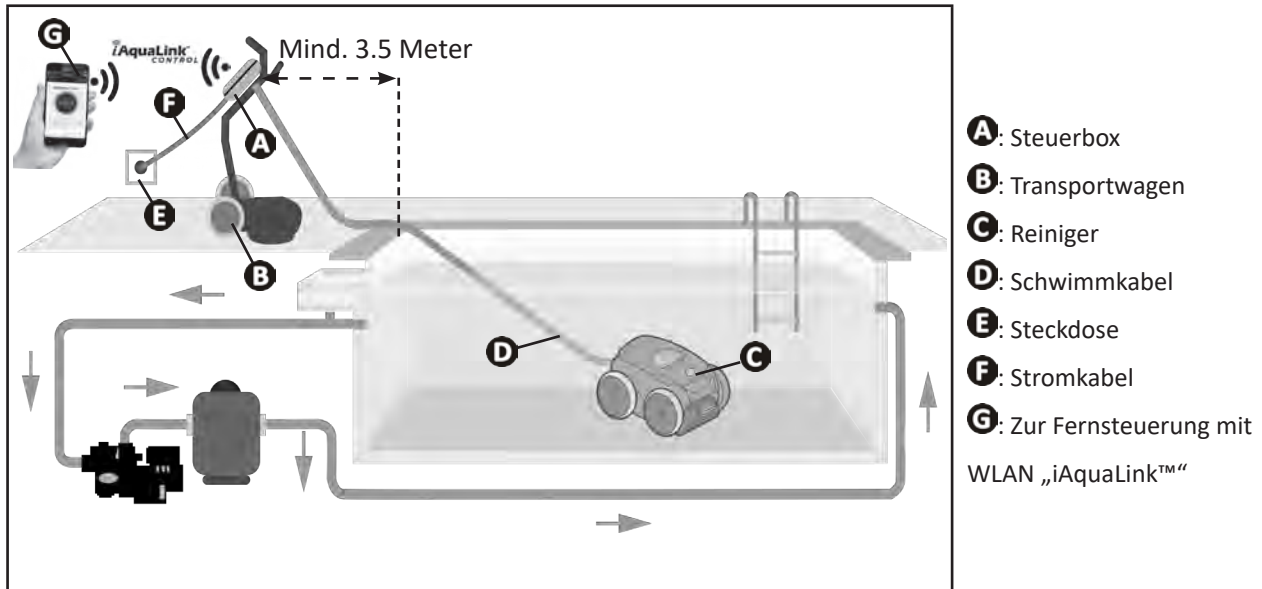

### ➤ 1.4 I Vorbereitung des Schwimmbeckens



- Dieses Produkt ist für die Nutzung in fest installierten Schwimmbecken bestimmt. Der Reiniger darf nicht in abmontierbaren Schwimmbecken eingesetzt werden. Ein fest installiertes Schwimmbecken ist im oder auf dem Boden eingebaut und kann nicht leicht abmontiert und eingelagert werden.

- Das Gerät muss in einem Schwimmbeckenwasser betrieben werden, das folgende Eigenschaften aufweist:

Wassertemperatur	Zwischen 15°C und 35°C
pH	Zwischen 6.8 und 7.6
Freies Chlor	< 3 mg/l

- Wenn das Schwimmbecken schmutzig ist, insbesondere bei der Erstinbetriebnahme, entfernen Sie sehr grobe Verschmutzungen mit einem Kescher, um die Leistungen des Gerätes zu optimieren.
- Nehmen Sie Thermometer, Spielzeug und andere Gegenstände, die das Gerät beschädigen könnten, heraus.





## 2 Bedienung

### 2.1 I Eintauchen des Reinigers in das Schwimmbecken

- Breiten Sie die gesamte Länge des Kabels gerade neben dem Becken aus, um zu vermeiden, dass sich das Kabel während der Tauchphase verknotet (siehe Abbildung 1).
- Stellen Sie sich zum Eintauchen des Reinigers in die Mitte der Beckenlängsseite (siehe Abbildung 2). Die Bewegung des Reinigers wird optimiert und die Kabelverknötung reduziert.
- Tauchen Sie den Reiniger vertikal ins Wasser ein (siehe Abbildung 3).
- Bewegen Sie ihn leicht in alle Richtungen, damit die darin enthaltene Luft entweichen kann (siehe Abbildung 4).
- Das Gerät muss unbedingt von selbst abtauchen und auf dem Beckenboden liegen bleiben. Während des Tauchvorgangs zieht der Reiniger selbst die nötige Kabellänge ins Becken hinein (siehe Abbildung 5).

DE

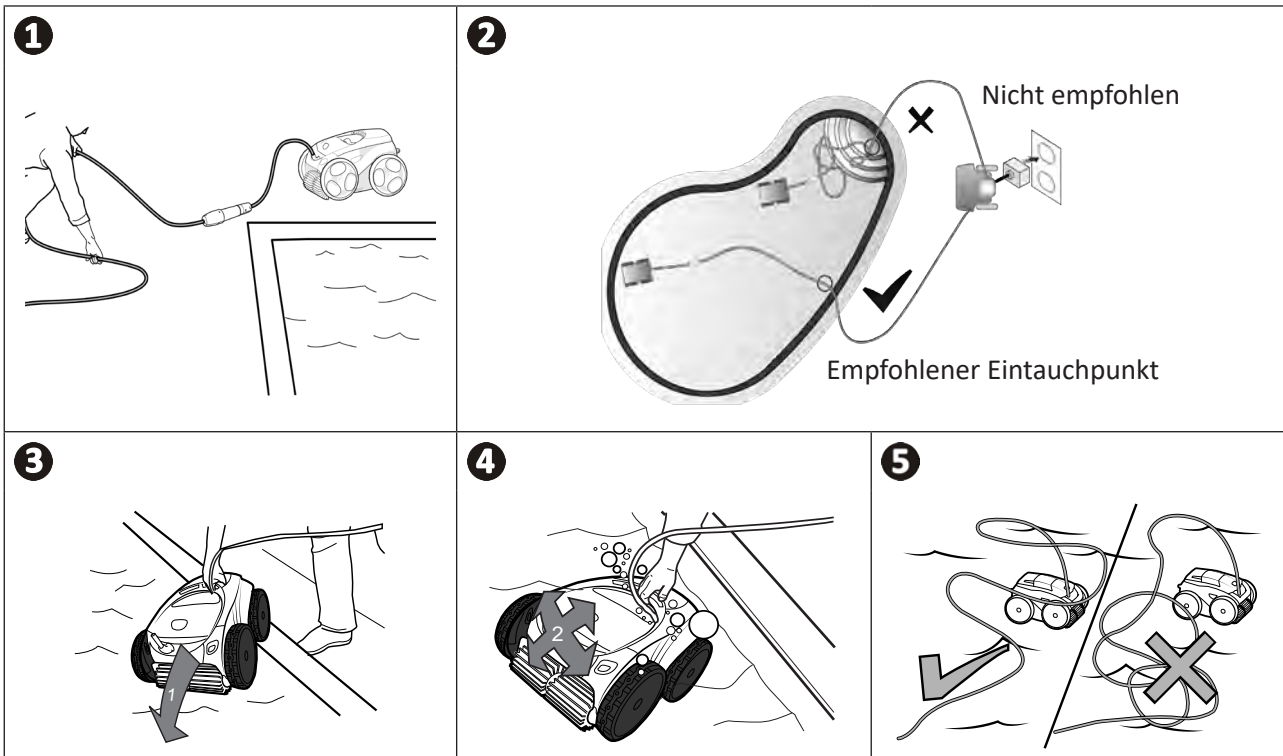

## 2.2 | Anschluss der Stromversorgung

Um die Gefahr von Stromschlag, Feuer oder schweren Verletzungen zu vermeiden, beachten Sie bitte die folgenden Anweisungen:



- Es ist nicht zulässig, für den Anschluss der Steuerbox ein Verlängerungskabel zu verwenden.
- Achten Sie darauf, dass die Steckdose immer leicht zugänglich ist und dass sie vor Regen und Spritzwasser geschützt ist.
- Die Steuerbox ist spritzwassergeschützt, darf aber nicht in Wasser oder eine andere Flüssigkeit getaucht werden. Sie darf nicht an einem überschwemmten Ort installiert werden. Halten Sie bei der Aufstellung des Gerätes einen Abstand von mindestens 3,5 Metern zum Beckenrand ein und vermeiden Sie direkte Sonneneinstrahlung.
- Stellen Sie die Steuerbox in der Nähe der Steckdose auf.

- Schrauben Sie die Schutzkappe ab (siehe Abbildung 1).
- Schließen Sie das Schwimmkabel an der Steuerbox an und befestigen Sie den Steckverbinder, indem Sie nur die äußere Hülse im Uhrzeigersinn einschrauben (achten Sie darauf, das Schwimmkabel nicht zu beschädigen) (siehe Abbildung 2).
- Prüfen Sie, dass der Steckverbinder vollständig eingesteckt ist, damit kein Wasser eindringen kann (siehe Abbildung 3).
- Schließen Sie das Stromkabel an (siehe Abbildung 4). Schließen Sie die Steuerbox nur an einer Steckdose an, die mit einer Fehlerstromschutzeinrichtung von höchstens 30 mA geschützt ist (**wenden Sie sich im Zweifelsfall an einen qualifizierten Techniker**).

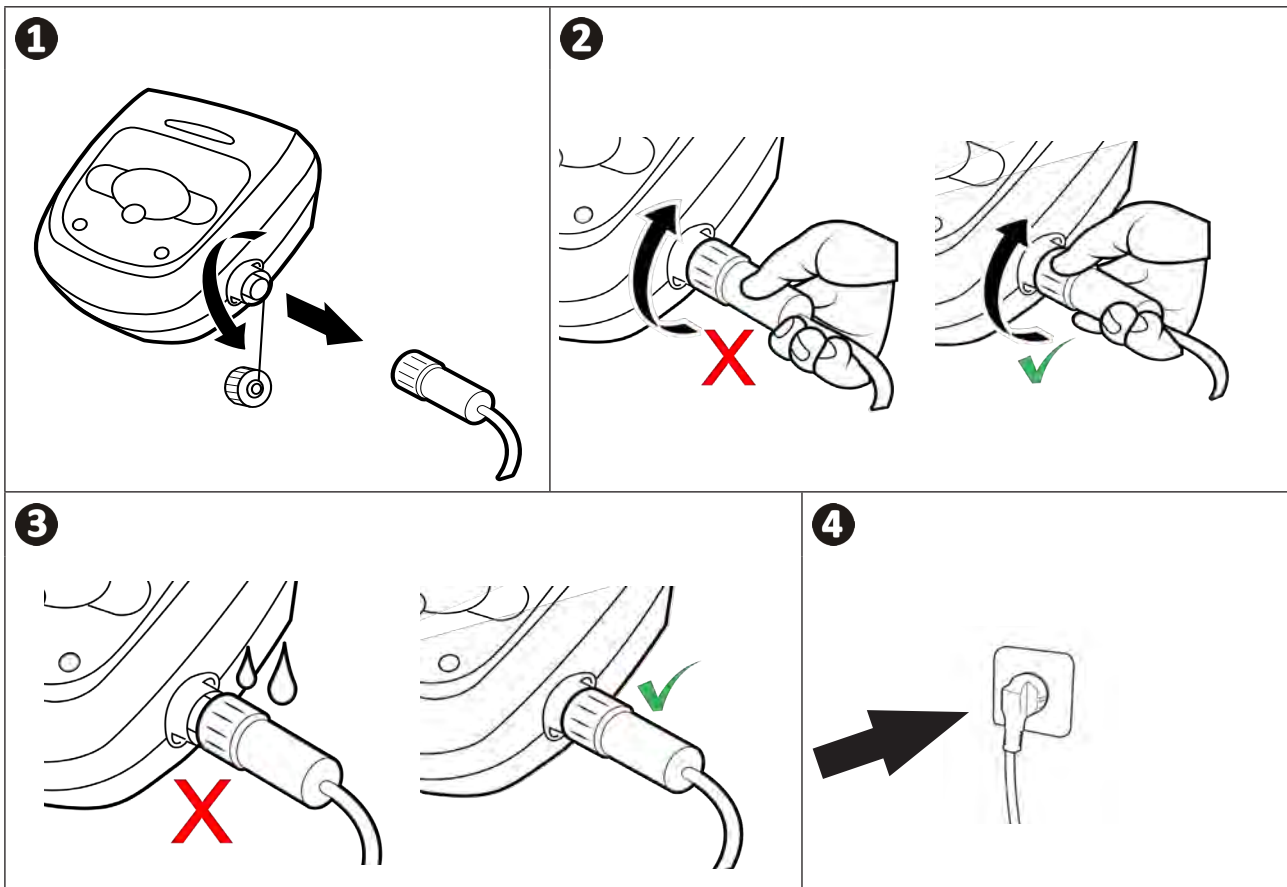

## 2.3 I Funktionen der Steuerbox



Beispiel für ein Bedienfeld  
(unterschiedliche Funktionen je nach Modell)

DE

Symbol	Bezeichnung	W 630	W 650	W 670
<b>Steuerbox:</b>				
	Ein-/Ausschalten des Geräts	✓	✓	✓
	Verbindungsaktivierung zu iAquaLink™	✓	✓	✓
	Bluetooth™-Verbindungsstatus	✓	✓	✓
	WLAN-Verbindungsstatus	✓	✓	✓
	„Lift System“ (Entnahmehilfe)	✓	✓	✓
	Reinigungsmodus wählen	✓	✓	✓
	Modus „Nur Boden“	✓	✓	✓
	Smart-Modus (optimierte Reinigung von Boden, Wänden und Wasserlinie)	✓	✓	✓
	Modus „Boden, Wände und Wasserlinie intensiv“		✓	✓
	„Nur Wasserlinie“-Modus			✓
	Reduzieren oder Erhöhen der Reinigungsdauer (+/- 15 Minuten)		✓	✓
	Anzeige „Filter voll“	✓	✓	✓
	Informations-LED	✓	✓	✓
	Anzeige von Meldungen oder Fehlercodes		✓	✓

✓: Verfügbar

## ➤ 2.4 I Start eines Reinigungszyklus



Zur Vermeidung von Verletzungs- und Sachschäden beachten Sie bitte die folgenden Anweisungen:

- Das Schwimmbecken darf nicht benutzt werden, solange sich das Gerät darin befindet.
- Verwenden Sie das Gerät nicht, wenn Sie eine Schockchlorung im Becken durchführen, warten Sie, bis der Chlorgehalt den empfohlenen Wert erreicht hat, bevor Sie den Reiniger eintauchen.
- Lassen Sie das Gerät nicht längere Zeit unbeaufsichtigt.
- Verwenden Sie das Gerät nicht, wenn die Abdeckung auf der Wasseroberfläche geschlossen ist.

- Wenn die Steuerbox unter Spannung steht, können folgende Aktionen durch Aufleuchten der entsprechenden Symbole angezeigt werden:
  - Aktuell ausgeführte Aktion
  - Auswahl der Reinigungsart
  - Störungsanzeige
- Die Steuerbox wechselt nach 5 Minuten in den Standby-Modus und die LEDs erlöschen. Durch einfachen Druck einer Taste kann der Standby-Modus wieder verlassen werden. Durch den Übergang in den Standby-Modus wird der Betrieb des Gerätes nicht unterbrochen, wenn es ein Reinigungsprogramm durchführt.

### 2.4.1 Auswahl des Reinigungsmodus

- Standardmäßig ist der vorgewählte Reinigungsmodus der **Smart-Modus** (Reinigung des Bodens, der Wände, der Wasserlinie über einen Zeitraum, der entsprechend nach den Abmessungen des Beckens optimiert ist).
- Der erste im Smart-Modus gestartete Reinigungszyklus ist ein spezieller Zyklus, in dem der Reiniger während eines Reinigungszyklus von 2,5 Std. eine Schwimmbeckenerkennung durchführt. Während dieses ersten Zyklus wird auf der Steuerbox **"AUTO / 2h30"** angezeigt (je nach Modell). Am Ende dieses Zyklus wird die optimale Zeit berechnet.
- Diese optimale Zeit wird dann gespeichert und gilt nun als Standard-Reinigungszeit für die nächsten Zyklen, die im Smart-Modus gestartet werden. Auf der Steuerbox wird nun die berechnete optimale Zeit angezeigt.

- Halten Sie die Taste  5 Sekunden lang gedrückt, um den Smart-Modus zurückzusetzen. Starten Sie einen neuen Zyklus im Smart-Modus, damit der Reiniger die optimale Reinigungszeit neu berechnen kann.
- Der Reinigungsmodus kann vor dem Starten des Gerätes oder während des Betriebs des Gerätes geändert werden. Der neue Modus wird sofort gestartet und die angezeigte Restdauer des vorhergehenden Zyklus wird gelöscht.

- Drücken Sie auf die Taste  :

- Modus „Nur Boden“: 

- Smart-Modus (optimierte Reinigung von Boden, Wänden und Wasserlinie): 

- Ultra-Modus (Reinigung von Boden, Wänden und Intensivreinigung der Wasserlinie):  (je nach Modell)

- „Nur Wasserlinie“-Modus:  (je nach Modell)

- Drücken Sie zum Starten des Reinigungszyklus auf .



#### **Empfehlung: Verbesserung der Reinigungsleistung**

Starten Sie zu Beginn der Badesaison mehrere Reinigungszyklen im „Nur Boden“-Modus (entfernen Sie zuvor grobe Verschmutzungen mit einem Kescher).

Dank eines regelmäßigen Einsatzes des Reinigers (jedoch nicht mehr als 3 Zyklen pro Woche) verfügen Sie immer über ein sauberes Schwimmbecken und der Filter verstopft weniger.

### 2.4.2 Die Reinigungsdauer einstellen (je nach Modell)

- Die Reinigungsdauer des gewählten oder aktuellen Zyklus kann reduziert oder erhöht werden:

-  : Um 15 Minuten mindern.

-  : Um 15 Minuten erhöhen.

## 2.5 I Bedeutung der Sensor-LED (je nach Modell)

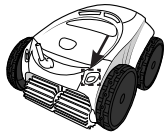

Zustand der LED	Blau	Grün	Orange	Aus
Leuchtet dauerhaft	Reinigungszyklus aktiviert	Funktion „Lift System“ oder „Spot Clean“ aktiviert	Filter voll	Kein Zyklus aktiv oder Fehler
Blinkt	Zyklus läuft, Schwimmbeckenanalyse- oder Abschlussphase	Fernbedienungsfunktion aktiviert	N/A	

DE



## 2.6 I Reiniger aus dem Wasser holen



- Um den Reiniger aus dem Wasser zu holen, darf nur der Griff verwendet werden, sonst kann es zu einer Beschädigung kommen.

### 2.6.1 Automatischer Modus „LIFT SYSTEM“ (Entnahmehilfe)

Die „Lift-System“-Funktion soll die Entnahme des Reinigers aus dem Wasser erleichtern. Die Funktion kann jederzeit, während oder am Ende eines Reinigungszyklus aktiviert werden.

- Bei Bedarf können Sie den Reiniger zur gewünschten Wand hin ausrichten, indem Sie die Taste  gedrückt halten. Der Reiniger dreht sich. Wenn er sich in Richtung der gewünschten Wand befindet, lassen Sie die Taste wieder los. Der Reiniger bewegt sich gerade in Richtung der Wand (siehe Abbildung **1**).
- Oder drücken Sie einfach kurz die Taste  damit er sich in Richtung der gegenüberliegenden Wand bewegt (siehe Abbildung **1**).
- Er steigt an der Wand hoch und bleibt an der Wasserlinie stehen (siehe Abbildung **2**).
- Holen Sie ihn am Griff aus dem Wasser. Der Reiniger stößt Wasser in einem Strahl nach hinten aus, damit er bei der Entnahme aus dem Wasser leichter ist (siehe Abbildung **3**).

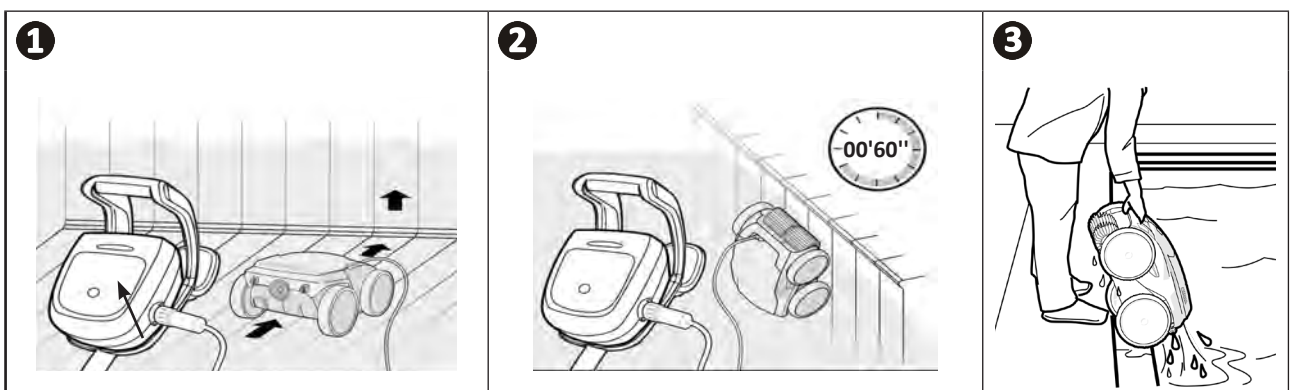

## 2.6.2 Manuell



- Schalten Sie das Gerät durch Drücken der Taste  aus.
- Ziehen Sie leicht am Schwimmkabel, um den Reiniger näher an den Schwimmbeckenrand zu bringen.
- Nehmen Sie den Reiniger so bald wie möglich am Griff und ziehen Sie ihn vorsichtig aus dem Becken heraus, damit das darin enthaltene Wasser abfließen kann (siehe Abbildung **1** und **2**).

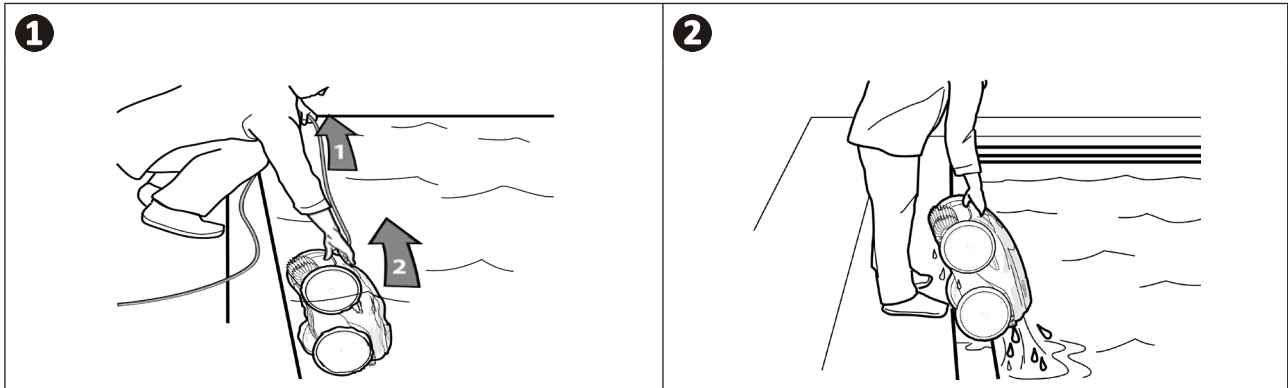

## ➤ 2.7 I Gute Praktiken nach jeder Reinigung

### 2.7.1 Filter sofort nach der Entnahme aus dem Wasser reinigen



- Die Leistung des Gerätes kann beeinträchtigt werden, wenn der Filter voll ist oder Verschmutzungen eingetrocknet sind.
- Reinigen Sie den Filter sofort nach der Entnahme aus dem Wasser nach jedem Reinigungszyklus mit klarem Wasser, ohne zu warten, dass die Verschmutzungen eintrocknen.

- Führen Sie nach jedem Reinigungszyklus die Filterreinigungsschritte durch, siehe "4.2 I Reinigung des Filters sofort nach der Entnahme aus dem Wasser".

DE

### 2.7.2 Kabel ausbreiten, um eine Verknotung zu vermeiden

Das Verhalten des Gerätes hängt stark von der Verknotung des Kabels ab. Wenn das Kabel nicht verknotet ist, wird eine bessere flächendeckende Reinigung des Schwimmbeckens erzielt.

- Entwirren Sie das Kabel und breiten Sie es in der Sonne aus, damit es seine ursprüngliche Form wieder einnimmt.

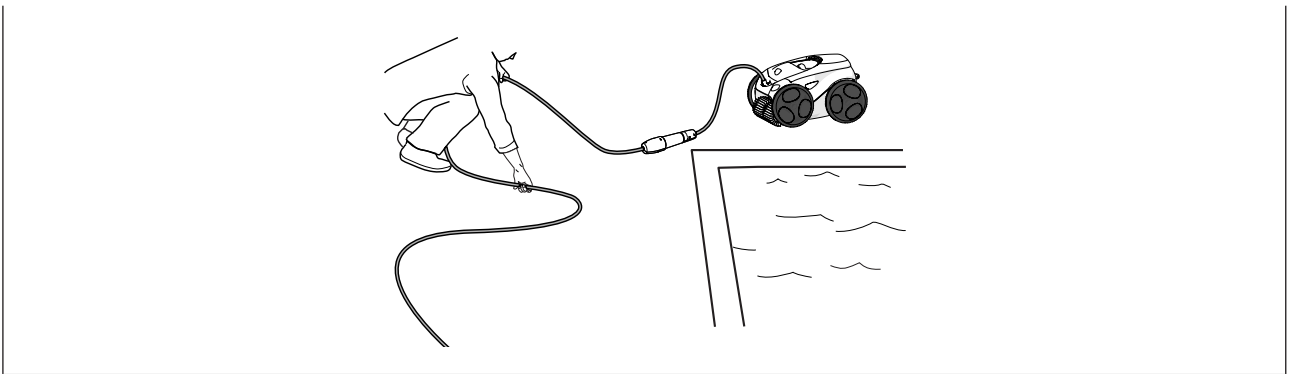

### 2.7.3 Verstaung des Reinigers und des Kabels

- Schrauben Sie die Schutzkappe wieder auf, nachdem Sie das Schwimmkabel von der Steuerbox wieder abgenommen haben.
- Bringen Sie den Reiniger senkrecht stehend an der vorgesehenen Stelle am Transportwagen an, damit er schnell trocknet. Wickeln Sie das Kabel sorgfältig auf und hängen Sie es am Kabelhalter auf (siehe Abbildung ①).
- Bei der Lagerung müssen alle Elemente vor Sonneneinstrahlung, Feuchtigkeit, Witterung und Wasserspritzern geschützt sein. Eine Schutzhülle ist als Option verfügbar (siehe Abbildung ②).

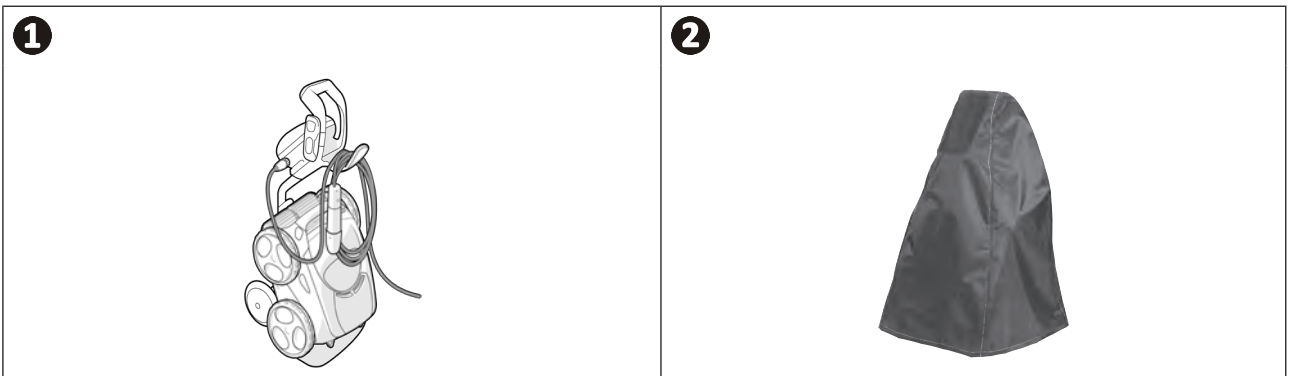



## 3 Verwendung der iAquaLink™-App

### 3.1 I Funktionsweise

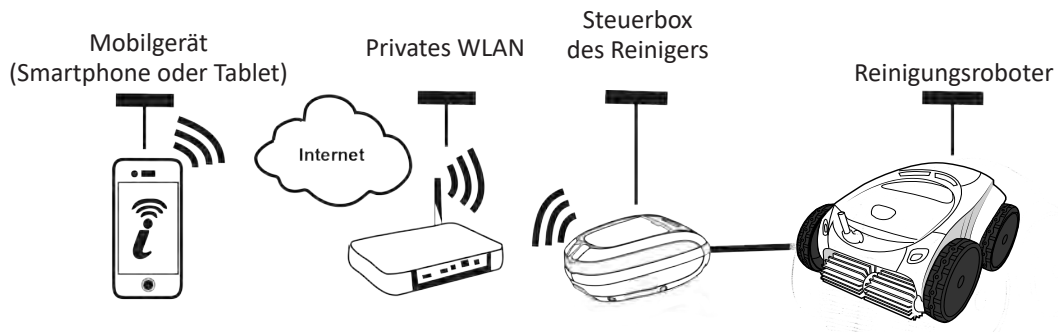

Die iAquaLink™-App ist auf iOS- und Android-Systemen verfügbar. Mit der iAquaLink™-App können Sie den Reiniger von überall und jederzeit steuern und Sie profitieren von erweiterten Funktionen wie zusätzlichen Programmier- und Diagnosehilfefunktionen.

### 3.2 I Erstmalige Konfiguration des Reinigers

Bevor Sie mit der Installation der App beginnen, sind folgende Maßnahmen zu ergreifen:



- Schließen Sie die Steuerbox an eine Steckdose an.
- Lassen Sie den Reiniger in das Schwimmbecken eintauchen.
- Verwenden Sie ein Smartphone oder Tablet, das mit WLAN ausgestattet ist.
- Verwenden Sie ein WLAN-Netzwerk mit einem Signal, das stark genug ist, um eine Verbindung zur Steuerbox des Reinigers im Poolbereich herzustellen: Das WLAN-Signal muss an dem Ort empfangbar sein, an dem der Reiniger eingesetzt wird. Andernfalls verwenden Sie eine technische Lösung, um das vorhandene Signal zu verstärken.
- Halten Sie das Passwort für Ihr privates WLAN-Netzwerk bereit.

- Laden Sie die im App Store (iOS) oder Google Play Store (Android) erhältliche iAquaLink™-App herunter.

<p><b>1</b></p>  <ul style="list-style-type: none"><li>• Loggen Sie sich ein oder lassen Sie sich erst registrieren.</li></ul>	<p><b>2</b></p>  <ul style="list-style-type: none"><li>• Tippen Sie auf das Symbol <b>+</b>, um ein neues Gerät hinzuzufügen.</li></ul>	<p><b>3</b></p>  <ul style="list-style-type: none"><li>• Wählen Sie <b>„Automatischer Schwimmbadreiniger“</b>.</li></ul>
---	--	---



**4**



- Drücken Sie die Taste  der Steuerbox, um Bluetooth™ zu aktivieren und die Synchronisation durchzuführen.

**5**



- Die LED  blinkt während der Synchronisation.
- Eine Meldung auf dem Bildschirm zeigt an, dass die Bluetooth™-Verbindung zwischen der Steuerbox und dem Smartphone ordnungsgemäß hergestellt wurde. Die LED  leuchtet dauerhaft. (\*)

**6**



- Wählen Sie das private WLAN-Netzwerk aus.

**7**



- Geben Sie das Passwort des WLAN-Netzwerks ein.

**8**



- Die LED  blinkt während der Synchronisation.
- Eine Meldung auf dem Bildschirm zeigt an, dass die WLAN-Verbindung zwischen der Steuerbox und dem privaten Netzwerk ordnungsgemäß hergestellt wurde. (\*)
- Die LED  leuchtet dauerhaft und die LED  erlischt.













**9**



- Passen Sie den Namen des Reinigers an, um ihn einfacher zu finden.
- Tippen Sie auf der Seite „**Meine Geräte**“ auf den Reiniger, um über die iAquaLink™-App auf die Steuerungsfunktionen zuzugreifen.

**i** (\*): Wenn eine Fehlermeldung erscheint oder die Verbindung immer noch nicht hergestellt ist, konsultieren Sie bitte die Tabelle "5.3 I Diagnosehilfe für die Verbindung zur iAquaLink™-App".

### 3.3 I In der App verfügbare Funktionen

Symbol	Bezeichnung	W 630	W 650	W 670
	Ein-/Ausschalten des Geräts	✓	✓	✓
	Modus „Lift System“ (Entnahnehilfe)	✓	✓	✓
	Reinigungsmodus wählen	✓	✓	✓
	Modus „Nur Boden“	✓	✓	✓
	Smart-Modus (optimierte Reinigung von Boden, Wänden und Wasserlinie)	✓	✓	✓
	Modus „Boden, Wände und Wasserlinie intensiv“		✓	✓
	„Nur Wasserlinie“-Modus			✓
	Reduzieren oder Erhöhen der Reinigungsdauer (+/- 15 Minuten)		✓	✓
	Anzeige „Filter voll“	✓	✓	✓
	Fernbedienungsmodus		✓	✓
	Spot Clean (gezielte Reinigung auf 1m <sup>2</sup> )			✓
	Programmierung von Reinigungszyklen über 7 Tage hinweg		✓	✓
	Anzeige der Wassertemperatur			✓

✓: Verfügbar\*

\*die Funktionen können sich je nach Update der App ändern.

## ➤ 3.4 I Steuerung über die App



Bevor Sie den Reiniger über die App steuern, müssen folgende Schritte bereits durchgeführt worden sein:

- Schließen Sie die Steuerbox an eine Steckdose an.
- Lassen Sie den Reiniger in das Schwimmbecken eintauchen.

DE

### 3.4.1 Reinigungszyklen programmieren und steuern

Über die App:

- **Reinigung starten/stoppen**
- **Verbleibende Reinigungszeit** des aktuellen Zyklus überprüfen (Anzeige in Stunden und Minuten)
- In 15-Minuten-Schritten die **Reinigungsdauer erhöhen/reduzieren** (je nach Modell)
- **Auswahl von gespeicherten Reinigungsmodi**



- Der neue Reinigungsmodus wird für die aktuelle Reinigung und für alle zukünftigen Zyklen aktiviert.
- Die Dauer des Reinigungszyklus kann je nach den gewählten Einstellungen variieren.

- **Reinigungszyklen programmieren (Tage und Uhrzeit)** (je nach Modell). Die Reinigungszyklen können so programmiert werden, dass sie sich wiederholen. Es ist nur eine Programmierung pro Tag möglich.
- **Überprüfen der Wassertemperatur** des Schwimmbeckens während des Reinigungszyklus (je nach Modell).

Während des Betriebs misst der Reiniger die Wassertemperatur.





- Wenn sich der Reiniger am Boden des Beckens befindet, ist es normal, eine Temperaturdifferenz zwischen der vom Reiniger gemessenen und der von einem Thermometer an der Wasseroberfläche oder von einem anderen Gerät gemessenen Temperatur festzustellen.

### 3.4.2 Hilfe zur Entnahme des Reinigers aus dem Wasser über das „Lift System“



- **Aktivieren Sie die Lift-System-Funktion nur, wenn der Reiniger im Blickfeld des Bedieners ist.**

- Tippen Sie in der App auf  um die „Lift System“-Funktion zu verwenden (siehe "2.6.1 Automatischer Modus „LIFT SYSTEM“ (Entnahnehilfe)").
- Tippen Sie auf die Richtungspfeile, um den Reiniger nach rechts oder links zu drehen.
- Wenn sich der Reiniger in Richtung der gewünschten Wand befindet, tippen Sie auf die Taste , damit er sich bis zur Wand bewegt.

### 3.4.3 Fernbedienungsmodus (je nach Modell)

Der Reiniger kann mit Ihrem Smartphone oder Tablet als Fernbedienung gesteuert werden.



- **Aktivieren Sie die Fernbedienung nur, wenn der Reiniger im Blickfeld ist.**

- **Zum Steuern des Reinigers** stehen zwei Modi zur Verfügung (je nach Ausstattung):

**Joystick-Modus:** Drücken Sie kurz auf die entsprechenden Symbole, um den Reiniger **vorwärts**, **rückwärts** und nach **links** oder **rechts** zu steuern.

**Bewegungsmodus:** Lenken Sie den Reiniger, indem Sie das Mobilgerät **nach oben** (rückwärts), **nach unten** (vorwärts), **nach links** (Linksfahrt), **nach rechts** (Rechtsfahrt) bewegen.

- **Zum Durchführen einer örtlichen Intensivreinigung** verwenden Sie die Funktion „**Spot-Reinigung**“ (je nach Modell): Durch Aktivieren dieser Funktion reinigt der Reiniger den vor ihm liegenden Bereich auf 1m<sup>2</sup>.



- Wenn die Reaktionszeit des Reinigers für eine über die App angeforderte Aktion relativ lang ist, überprüfen Sie das WLAN-Netzwerksignal, **siehe "3.2 | Erstmalige Konfiguration des Reinigers"**.

### 3.4.4 Fehlermeldungen

- Bei Erkennung eines Fehlers wird ein Warnsymbol  angezeigt.

Drücken Sie auf das Warnsymbol , um die Lösungen zur Fehlerbehebung anzuzeigen, **siehe "5.2 | Fehlercodes"**.

Drücken Sie auf **Fehler löschen**, wenn Sie denken, dass Sie das Problem gelöst haben, oder wählen Sie **OK**, wenn Sie den Reiniger im Fehlermodus belassen und das Problem später diagnostizieren möchten.

### 3.4.5 Menü Einstellungen

Es ist jederzeit möglich, bestimmte Konfigurationsparameter durch Drücken des Symbols **Einstellungen** zu ändern.



## 4 Instandhaltung



Um schwere Verletzungen zu vermeiden:

- Trennen Sie den Reiniger vom Stromnetz.

### 4.1 I Reinigen des Reinigers

- Das Gerät muss regelmäßig mit klarem oder leicht seifenhaltigem Wasser gereinigt werden. Es darf kein Lösungsmittel verwendet werden.
- Spülen Sie das Gerät mit reichlich klarem Wasser ab.
- Lassen Sie das Gerät nicht in der prallen Sonne am Beckenrand trocknen.



#### **Empfehlung: Austausch des Filters, der Reifen und der Bürsten alle 2 Jahre**

Es wird empfohlen, den Filter, die Reifen und die Bürsten alle 2 Jahre auszuwechseln, um die optimale Funktion des Gerätes aufrechtzuerhalten und ein optimales Leistungsniveau zu gewährleisten.

### 4.2 I Reinigung des Filters sofort nach der Entnahme aus dem Wasser

- Im Fall einer Filterverstopfung reinigen Sie ihn mit einer Säurelösung (z. B. Essigessenz). Es wird empfohlen, diese Reinigung mindestens einmal pro Jahr vorzunehmen, da sich der Filter verstopft, wenn er mehrere Monate lang nicht verwendet wird (während der Einwinterung).

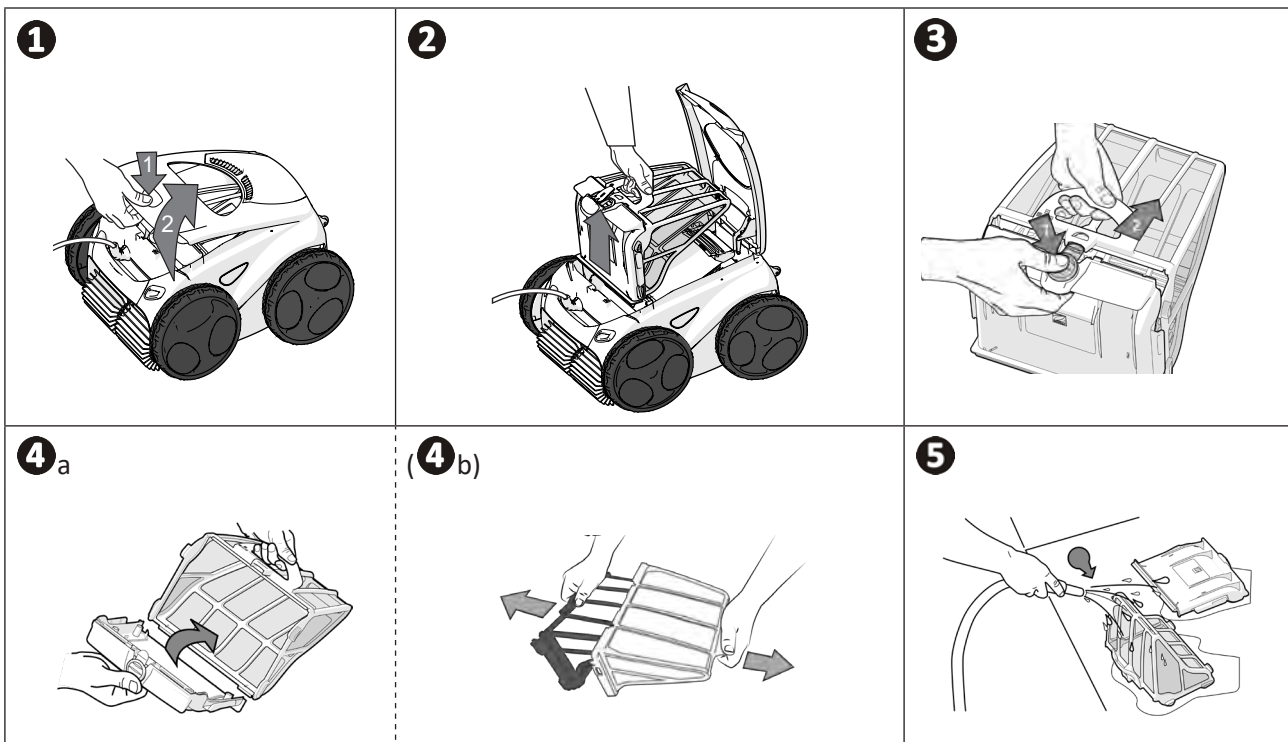

#### **Empfehlung: Überprüfen Sie den Status der Anzeige "Filter voll"**



Wenn die LED aufleuchtet, wird dringend empfohlen, den Filter zu reinigen.

## ➤ 4.3 I Reinigen des Propellers

Um schwere Verletzungen zu vermeiden:



- Trennen Sie den Reiniger vom Stromnetz.
- Bei der Wartung des Propellers müssen unbedingt **Schutzhandschuhe** getragen werden .

- Entfernen Sie die Schraube des Gitters (siehe Abbildung **1**).
- Nehmen Sie das Gitter ab (siehe Abbildung **2**).
- Entfernen Sie den Strömungsleiter vorsichtig (siehe Abbildung **3**).
- Tragen Sie beim Entfernen des Propellers Handschuhe und greifen Sie vorsichtig die Welle des Propellers, um diesen nach hinten abziehen zu können (siehe Abbildung **4**).
- Entfernen Sie alle Fremdkörper (Haare, Laub, Steine, ...), die den Propeller blockieren könnten.

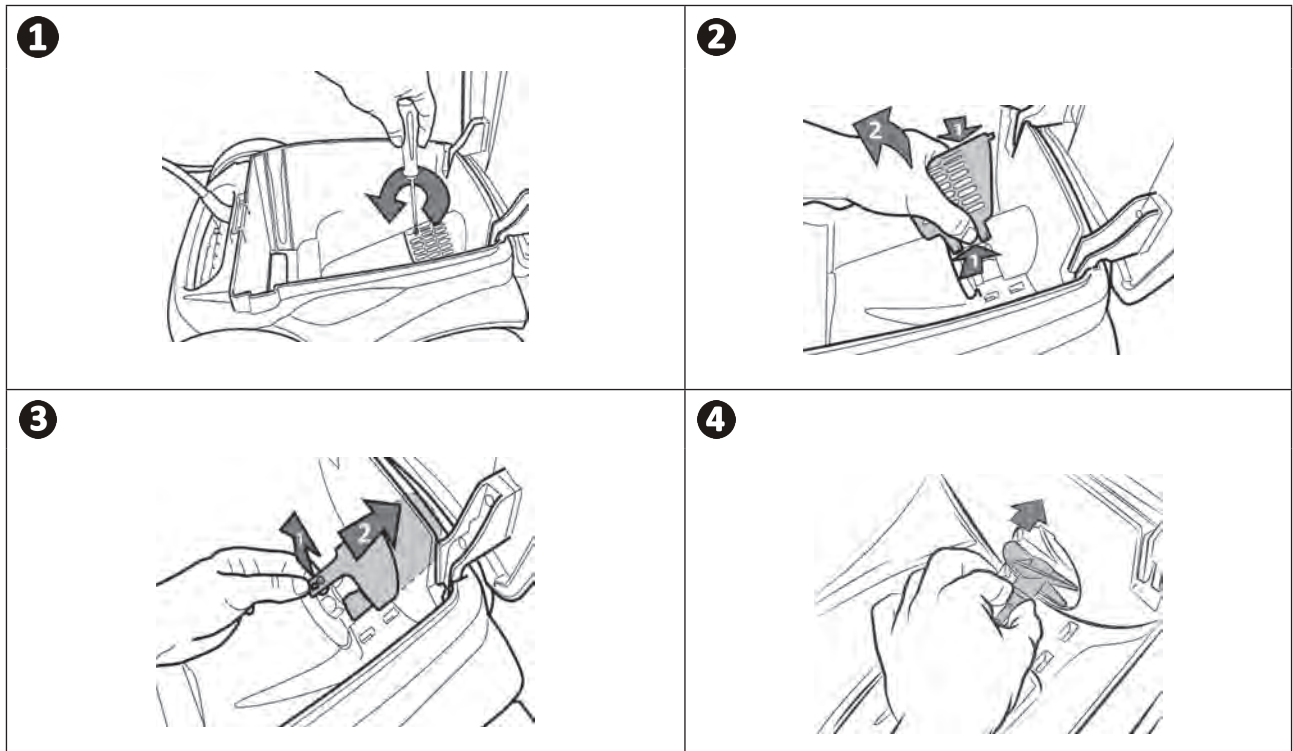

## ➤ 4.4 | Ersetzen der Bürsten

### Sind die Bürsten abgenutzt?

- Ersetzen Sie die Bürsten, wenn die Verschleißanzeigen der in Abbildung **B** gezeigten Situation ähneln:

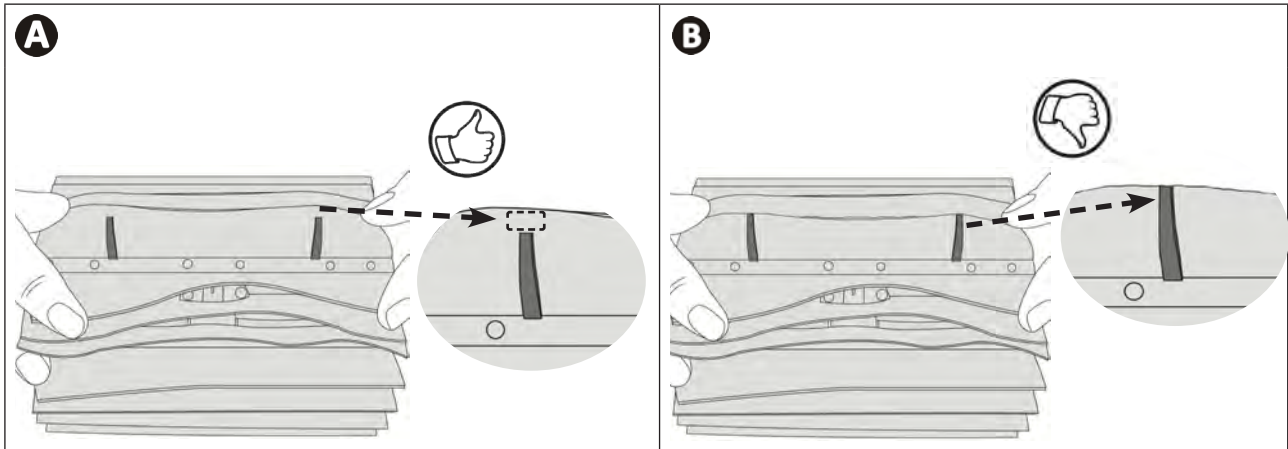

DE

### Abgenutzte Bürsten entfernen

- Ziehen Sie die Laschen aus den Löchern, in denen sie befestigt sind und entnehmen Sie die Bürsten.

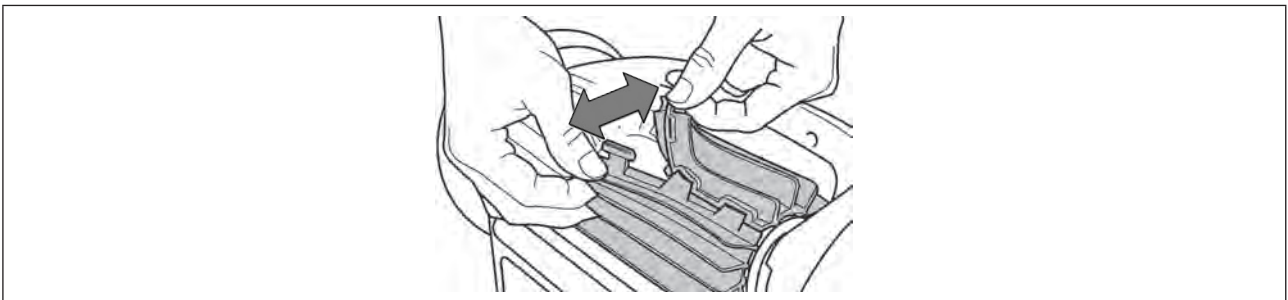

### Neue Bürsten einsetzen

- Zum Montieren der neuen Bürste schieben Sie die Seite ohne Lasche unter die Bürstenhalterung (siehe Abbildung **1**).
- Drehen Sie die Bürste um ihre Halterung, stecken Sie die Laschen in die Befestigungslöcher und ziehen Sie am Ende jeder Lasche, um die Seiten zusammenzuführen (siehe Abbildung **2**).
- Schneiden Sie die Laschen mit einer Schere ab, damit ihre Länge mit den anderen Lamellen übereinstimmt (siehe Abbildung **3**).

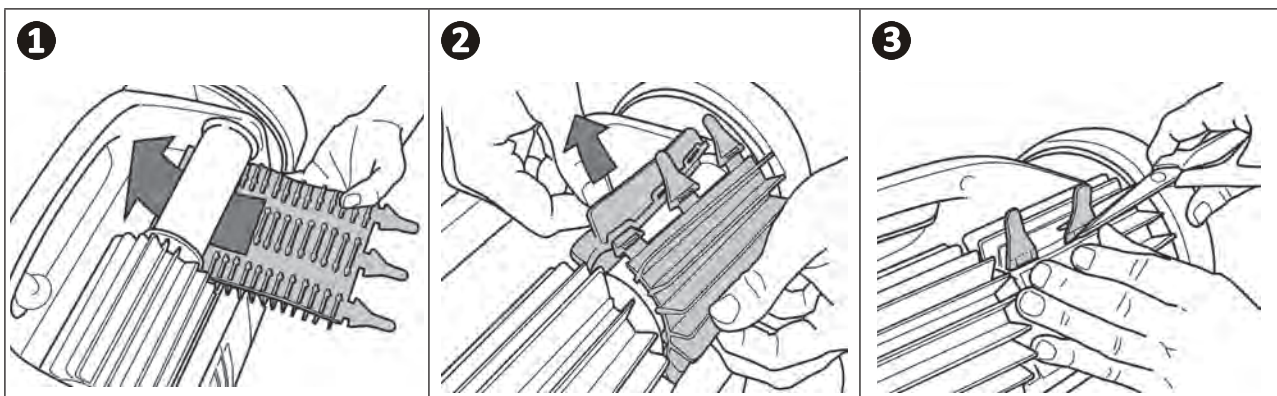

## ➤ 4.5 | Ersetzen der Reifen

### Abgenutzte Reifen entfernen

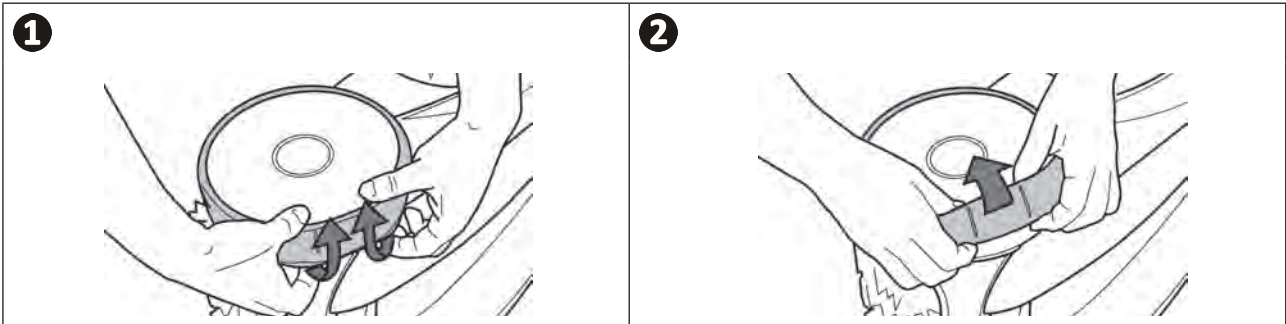

### Neue Reifen aufziehen

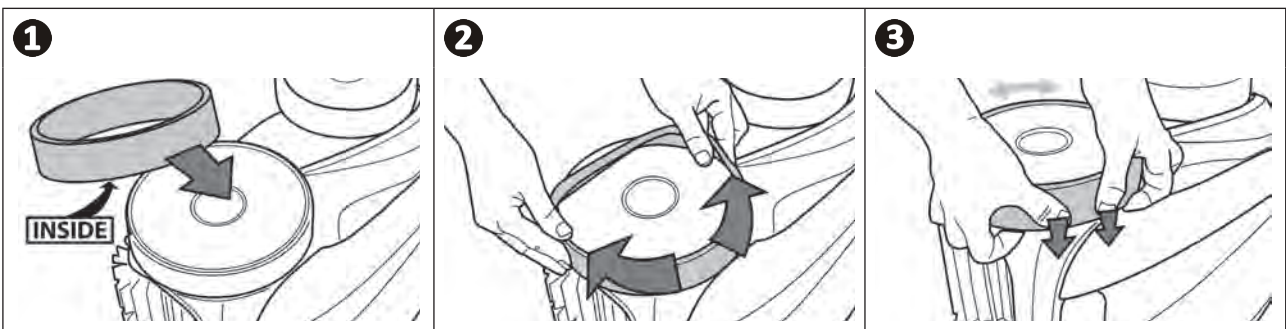







## 5 Problembehebung



- Bevor Sie sich an den Fachhändler wenden, können Sie im Fall einer Betriebsstörung mithilfe der folgenden Tabellen einfache Überprüfungen vornehmen.
- Sollte das Problem dadurch nicht gelöst werden, wenden Sie sich bitte an Ihren Fachhändler.
-  : Einem qualifizierten Techniker vorbehaltene Maßnahmen.

DE











### 5.1 I Verhaltensweisen des Gerätes



Ein Teil des Beckens wird nicht richtig gereinigt	<ul style="list-style-type: none"> <li>• Wiederholen Sie den Eintauchvorgang (siehe § "2.1 I Eintauchen des Reinigers in das Schwimmbecken") und versuchen Sie dabei, das Gerät an einer anderen Stelle des Beckens einzutauchen, bis Sie die optimale Stelle gefunden haben.</li> </ul>
Das Gerät liegt nicht perfekt am Beckenboden an	<ul style="list-style-type: none"> <li>• Im Gehäuse des Gerätes ist noch Luft eingeschlossen. Wiederholen Sie den Eintauchvorgang (siehe § "2.1 I Eintauchen des Reinigers in das Schwimmbecken").</li> <li>• Der Filter ist voll oder verschmutzt: Den Filter mit klarem Wasser reinigen. Im Fall einer Filterverstopfung reinigen Sie ihn mit einer Säurelösung (z. B. Essigessenz). Ersetzen Sie den Filter bei Bedarf.</li> <li>• Der Propeller ist beschädigt: </li> </ul>
Das Gerät steigt nicht oder nicht mehr die Wände hoch, so wie am Anfang	<p>In der Reinigungsart Boden / Wände / Wasserlinie steigt der Reiniger nicht systematisch an den Wänden hoch. Die Häufigkeit variiert während des Zyklus. Es ist normal, dass der Reiniger nicht unbedingt zu Beginn des Zyklus nach oben fährt. Um festzustellen, ob der Reiniger tatsächlich nie an den Wänden hochsteigt, muss man ihn etwa 20 Minuten lang beobachten.</p> <ul style="list-style-type: none"> <li>• Der Filter ist voll oder verschmutzt: Den Filter mit klarem Wasser reinigen. Im Fall einer Filterverstopfung reinigen Sie ihn mit einer Säurelösung (z. B. Essigessenz). Ersetzen Sie den Filter bei Bedarf.</li> <li>• Die Reifen sind abgenutzt: Die Reifen auswechseln.</li> <li>• Obwohl das Wasser klar zu sein scheint, sind mikroskopische, mit bloßem Auge unsichtbare Algen im Becken vorhanden, die die Wände rutschig machen und das Gerät am Hochsteigen hindern. Führen Sie eine Schockchlorung durch und senken Sie leicht den pH-Wert. <b>Lassen Sie das Gerät während der Schockchlorung nicht im Wasser.</b></li> </ul>
Beim Starten führt das Gerät keine Bewegung aus	<ul style="list-style-type: none"> <li>• Prüfen Sie, dass die Steckdose zu der Steuerbox Strom führt.</li> <li>• Prüfen Sie, dass ein Reinigungszyklus gestartet wurde und dass die Kontrollleuchten leuchten.</li> </ul>
Das Kabel verknotet sich	<ul style="list-style-type: none"> <li>• Wickeln Sie nicht die gesamte Länge des Kabels im Becken ab.</li> <li>• Wickeln Sie im Becken nur die nötige Kabellänge ab und breiten Sie die restliche Kabellänge am Beckenrand aus.</li> </ul>
Die Steuerbox reagiert auf keinen Tastendruck	<ul style="list-style-type: none"> <li>• Ziehen Sie den Stecker des Netzkabels aus der Steckdose, warten Sie 10 Sekunden und stecken Sie den Stecker wieder ein.</li> </ul>
Es besteht eine Temperaturdifferenz zwischen der in der iAquaLink™-App angegebenen und der von einem anderen Thermometer oder Gerät gemessenen Temperatur.	<ul style="list-style-type: none"> <li>• Wenn sich der Reiniger am Boden des Beckens befindet, ist es normal, eine Temperaturdifferenz zwischen der vom Reiniger gemessenen und der von einem Thermometer an der Oberfläche des Beckens oder von einem anderen Gerät gemessenen Temperatur festzustellen.</li> </ul>
Die Sensor-LED ist erloschen, obwohl der Reiniger in Betrieb ist.	<ul style="list-style-type: none"> <li>• Wenden Sie sich an den Händler , um den Zustand der Sensoreinheit überprüfen zu lassen.</li> </ul>

Sollte das Problem dadurch nicht gelöst werden, wenden Sie sich bitte an Ihren Fachhändler: 

## 5.2 I Fehlercodes

- Die Fehlercodes werden sowohl an der Steuerbox als auch in der iAquaLink™-App angezeigt.
- Folgen Sie den unten vorgeschlagenen Lösungen zur Fehlerbehebung, sie sind auch in der iAquaLink™-App verfügbar: Drücken Sie auf , wenn ein Fehlercode erscheint.

Anzeige der Steuerbox		Anzeige in der iAquaLink™-App	Lösungen
Fehlercode (je nach Modell)	LED blinkt (je nach Modell) 		
Er: 01	 x 3	<b>Pumpenmotor</b>	<ul style="list-style-type: none"> <li>Prüfen Sie, dass die freie Drehbewegung der Bürsten nicht durch Verschmutzungen oder durch das Kabel behindert wird.</li> <li>Prüfen Sie, dass nichts im Kabelanschlussbereich eine Störung verursacht.</li> </ul>
Er: 02 Er: 03	 x 2	<b>Antriebsmotor rechts</b> <b>Antriebsmotor links</b>	<ul style="list-style-type: none"> <li>Drehen Sie jedes Rad um eine Vierteldrehung in dieselbe Richtung, bis sich eine leichtgängige Drehung einstellt.</li> <li>Wenn das Problem dadurch nicht behoben wird, wenden Sie sich an den Händler, damit er eine komplette Diagnose vornimmt.</li> </ul>
Er: 04	 x 3	<b>Verbrauch des Pumpenmotors</b>	<ul style="list-style-type: none"> <li>Überprüfen Sie, ob der Propeller nicht durch Fremdkörper oder Haare blockiert wird.</li> <li>Den Filter sorgfältig reinigen.</li> <li>Wenn das Problem dadurch nicht behoben wird, wenden Sie sich an den Händler, damit er eine komplette Diagnose vornimmt.</li> </ul>
Er: 05 Er: 06	 x 2	<b>Verbrauch des rechten Antriebsmotors</b> <b>Verbrauch des linken Antriebsmotors</b>	<ul style="list-style-type: none"> <li>Prüfen Sie, dass die freie Drehbewegung der Bürsten nicht durch Verschmutzungen oder durch das Kabel behindert wird.</li> <li>Prüfen Sie, dass nichts im Kabelanschlussbereich eine Störung verursacht.</li> <li>Drehen Sie jedes Rad um eine Vierteldrehung in dieselbe Richtung, bis sich eine leichtgängige Drehung einstellt.</li> <li>Wenn das Problem dadurch nicht behoben wird, wenden Sie sich an den Händler, damit er eine komplette Diagnose vornimmt.</li> </ul>
Er: 07 Er: 08	 x 3	<b>Reiniger läuft trocken</b>	<ul style="list-style-type: none"> <li>Schalten Sie den Reiniger aus.</li> <li>Den Filter sorgfältig reinigen.</li> <li>Tauchen Sie ihn wieder ins Wasser und schütteln Sie ihn dabei, damit die Luftblasen entweichen.</li> <li>Starten Sie den Zyklus erneut.</li> <li>Wenn das Problem dadurch nicht behoben wird, wenden Sie sich an den Händler, damit er eine komplette Diagnose vornimmt.</li> </ul>
Er: 10	 x 1	<b>Kommunikation</b>	<ul style="list-style-type: none"> <li>Trennen Sie den Reiniger vom Stromnetz und schließen Sie ihn wieder an.</li> <li>Überprüfen Sie, dass das Reinigerkabel richtig an der Steuerbox angeschlossen ist.</li> <li>Prüfen Sie, dass nichts im Kabelanschlussbereich eine Störung verursacht.</li> <li>Wenn das Problem dadurch nicht behoben wird, wenden Sie sich an den Händler, damit er eine komplette Diagnose vornimmt.</li> </ul>
Er: 11	 x 4	<b>Sensoreinheit</b>	<ul style="list-style-type: none"> <li>Wenden Sie sich an Ihren Händler, um den Zustand der Sensoreinheit überprüfen zu lassen.</li> </ul>
Er: 12	 x 5	<b>Softwareaktualisierung fehlgeschlagen oder unvollständig</b>	<ul style="list-style-type: none"> <li>Trennen Sie die Steuerbox vom Stromnetz und warten Sie mindestens 15 Minuten.</li> <li>Schließen Sie die iAquaLink™-App.</li> <li>Verbinden Sie die Steuerbox mit dem Reiniger.</li> <li>Die Steuerbox anschließen.</li> <li>Überprüfen Sie, dass die Steuerbox mit dem häuslichen WLAN-Netzwerk verbunden ist (die LED  leuchtet).</li> <li>Wenn die Meldung „PrOG“ nicht angezeigt wird oder wenn die LED  nicht schnell blinkt (je nach Modell), öffnen Sie die iAquaLink™-App, wählen Sie den Reiniger aus und klicken Sie auf „Aktualisieren“.</li> </ul>

Anzeige der Steuerbox		Anzeige in der iAquaLink™-App	Lösungen
Fehlercode (je nach Modell)	LED blinkt (je nach Modell) 		
PrOG	 sehr schnell	Softwareaktualisierung läuft	<ul style="list-style-type: none"> <li>Warten Sie das Ende der Aktualisierung ab.</li> <li>Trennen Sie die Steuerbox nicht vom Stromnetz.</li> </ul>
N/A	Nur in der App!	Verbindungsfehler	<ul style="list-style-type: none"> <li>Überprüfen Sie den Status der Bluetooth/WLAN-LEDs an der Steuerbox und führen Sie die in der Tabelle beschriebenen Schritte aus "5.3   Diagnosehilfe für die Verbindung zur iAquaLink™-App".</li> </ul>
N/A	Nur in der App!	In der Liste „Meine Geräte“ erscheint ein roter Punkt bei diesem Gerät.	<ul style="list-style-type: none"> <li>Das Gerät ist nicht angeschlossen oder mit dem privaten WLAN-Netzwerk verbunden. Wenn der Punkt rot erscheint, obwohl die Steuerbox angeschlossen ist und die Bluetooth/WLAN-Symbole leuchten, aktualisieren Sie den Bildschirm (indem Sie Ihren Finger von oben nach unten bewegen).</li> <li>Wenn der Punkt grün erscheint, ist das Gerät funktionsbereit.</li> </ul>

Sollte das Problem dadurch nicht gelöst werden, wenden Sie sich bitte an den Fachhändler: 

**Einen Fehlercode löschen**







**Über die Steuerbox:**



- Drücken Sie nach der Fehlerbehebung auf eine beliebige Taste, um den Fehlercode zu löschen (außer auf die Taste ).

**Über die iAquaLink™-App:**

- Drücken Sie nach der Fehlerbehebung auf **Fehler löschen** oder drücken Sie auf **OK**, um die Schritte dieser Lösung später auszuführen.

### 5.3 I Dignosehilfe für die Verbindung zur iAquaLink™-App

Zustand der Steuerbox	Mögliche Ursachen	Lösungen
<ul style="list-style-type: none"> <li>Die LED  blinkt.</li> </ul>	<ul style="list-style-type: none"> <li>Die Steuerbox ist mit dem Router, aber nicht mit dem Cloud-Server verbunden (LAN angeschlossen, WEB nicht angeschlossen).</li> <li>5GHz-Router nicht kompatibel.</li> <li>Veraltete App-Version</li> </ul>	<ul style="list-style-type: none"> <li>Kontaktieren Sie den Internetanbieter. <ul style="list-style-type: none"> <li>Trennen Sie den privaten WLAN-Router 10 Sekunden lang vom Stromnetz. Schließen Sie den WLAN-Router wieder an und prüfen Sie, ob die LEDs aufleuchten.</li> <li>Prüfen Sie den Internetanschluss - das Netz könnte ausgefallen sein.</li> </ul> </li> <li>Ersetzen Sie den Router.</li> <li>App aktualisieren</li> </ul>
<ul style="list-style-type: none"> <li>Alle LEDs sind erloschen.</li> </ul>	<ul style="list-style-type: none"> <li>Sehr helles Sonnenlicht</li> <li>Steuerbox nicht angeschlossen</li> <li>Stromausfall</li> <li>Verlust des Internetanschlusses</li> </ul>	<ul style="list-style-type: none"> <li>Decken Sie das Gerät ab, um es vor Sonneneinstrahlung zu schützen, und prüfen Sie, ob die Kontrollleuchten zu sehen sind.</li> <li>Schließen Sie die Steuerbox an (siehe "2.2 I Anschluss der Stromversorgung").</li> <li>Prüfen Sie, ob Spannung am Schutzschalter anliegt.</li> <li>Prüfen Sie, ob die Steckdose Strom hat, beispielsweise durch Anschließen eines anderen Gerätes.</li> <li>Prüfen Sie den Internetanschluss - das Netz könnte ausgefallen sein.</li> </ul>
<ul style="list-style-type: none"> <li>Die LED  ist erloschen.</li> <li>Die LED  leuchtet auf, aber es gibt keine (oder nur eine unregelmäßige) WLAN-Verbindung. Auf dem Display der iAquaLink™-App erscheint die Meldung „Verbindungsfehler“.</li> </ul>	<ul style="list-style-type: none"> <li>Verlust des Internetanschlusses</li> <li>WLAN-Signal schwach*</li> <li>Die Steuerbox ist zu weit vom privaten WLAN-Router entfernt</li> </ul>	<ul style="list-style-type: none"> <li>Prüfen Sie den Internetanschluss - das Netz könnte ausgefallen sein.</li> <li>Sicherstellen, dass ein ausreichend starkes WLAN-Signal vorhanden ist. Es gibt mehrere Möglichkeiten, um die Stärke des WLAN-Signals zu prüfen: <ul style="list-style-type: none"> <li>Trennen Sie den privaten WLAN-Router vom Stromnetz und schließen Sie ihn wieder an.</li> <li>Überprüfen Sie den Netzwerkstatus über die Systemsteuerung eines Laptops. Prüfen Sie die Stärke des Signals des WLAN-Netzwerks am Laptop und beobachten Sie den Ausschlag des Signals.</li> <li>Installieren Sie die iAquaLink™-App auf einem Smartphone oder Tablet. Prüfen Sie die Stärke des Signals des WLAN-Netzwerks am Mobilgerät und beobachten Sie den Ausschlag des Signals. Wenn das WLAN-Signal schwach ist, muss ein WLAN-Repeater installiert werden.</li> <li>Verwenden Sie eine App für die Analyse des WLAN-Netzwerks, von denen es mehrere in iOS oder Android gibt.</li> </ul> </li> <li>Platzieren Sie bei der ersten Konfiguration die Steuerbox des Reinigers so nahe wie möglich an Ihren WLAN-Router. Verwenden Sie kein Verlängerungskabel (siehe "2.2 I Anschluss der Stromversorgung") und wiederholen Sie dann die Konfigurationsschritte (siehe "3.2 I Erstmalige Konfiguration des Reinigers"): <ul style="list-style-type: none"> <li>Wenn die LED  aufleuchtet, schließen Sie die Steuerbox in der Nähe des Schwimmbeckens an.</li> <li>Wenn die LED  nicht mehr leuchtet, schließen Sie die Steuerbox erneut so nahe wie möglich am Haus an.</li> <li>Wenn die LED  immer noch nicht aufleuchtet, muss ein WLAN-Repeater installiert werden.</li> </ul> </li> </ul>

Zustand der Steuerbox	Mögliche Ursachen	Lösungen
<ul style="list-style-type: none"> <li>Die LED  leuchtet und die Meldung „PROG“ wird angezeigt (je nach Modell). <b>In der App wird eine Meldung angezeigt.</b></li> <li>Die Tasten können nicht aktiviert werden.</li> <li>Die LED  leuchtet während dieses Vorgangs nicht auf.</li> </ul>	<ul style="list-style-type: none"> <li>Es läuft eine Softwareaktualisierung.</li> </ul>	<ul style="list-style-type: none"> <li>Warten Sie das Ende der Aktualisierung ab.</li> <li>Trennen Sie nicht das Netzkabel des Reinigers, während die Aktualisierung läuft.</li> </ul>

DE

**\*Ein schwaches WLAN-Signal kann mehrere Gründe haben**

- Entfernung zwischen Router und Steuerbox des Reinigers,
- Routertyp,
- Anzahl Wände und Fremdkörper zwischen Router und Steuerbox des Reinigers,
- Internetanbieter
- usw.

## 5.4 I Softwareaktualisierung der verbundenen Reiniger

Die verbundenen Reiniger können Softwareaktualisierungen erhalten, damit sie neue Funktionen oder Produktverbesserungen nutzen können. Diese Verbesserungen sind für den Benutzer nicht systematisch sichtbar.



Die Steuerung des Reinigers mit der App ist nicht zugänglich, solange die Softwareaktualisierung nicht installiert ist.

Wenn eine Softwareaktualisierung verfügbar ist (sichtbar in der iAquaLink™-App, siehe Abbildung 1), werden die folgenden Maßnahmen empfohlen, bevor Sie die Taste zum Starten der Installation drücken:

- Platzieren Sie den Reiniger und die Steuerbox so nahe wie möglich an Ihren WLAN-Router.
- Überprüfen Sie die Qualität des WLAN-Signals.
- Die Steuerbox muss am Stromnetz und der Reiniger an der Steuerbox angeschlossen bleiben, bis die Installation beendet ist.
- Die Steuerbox muss mit dem häuslichen WLAN-Netzwerk verbunden sein und die iAquaLink™-App muss geöffnet sein.

### Softwareaktualisierung starten:

- Drücken Sie die Taste (siehe Abbildung 1), um die Installation über die iAquaLink™-App zu starten.
- Die Softwareaktualisierung läuft. Es erscheint eine Meldung (siehe Abbildung 2). Während die Softwareaktualisierung läuft, kann kein Reinigungszyklus gestartet werden. Die Softwareaktualisierung dauert in der Regel 10 bis 20 Minuten.
- Wenn die Softwareaktualisierung beendet ist, erscheint eine Meldung (siehe Abbildung 3).
- Wenn die Installation nach 60 Minuten fehlschlägt, wird eine Fehlermeldung angezeigt (siehe Abbildung 4), siehe "5.2 I Störmeldungen".

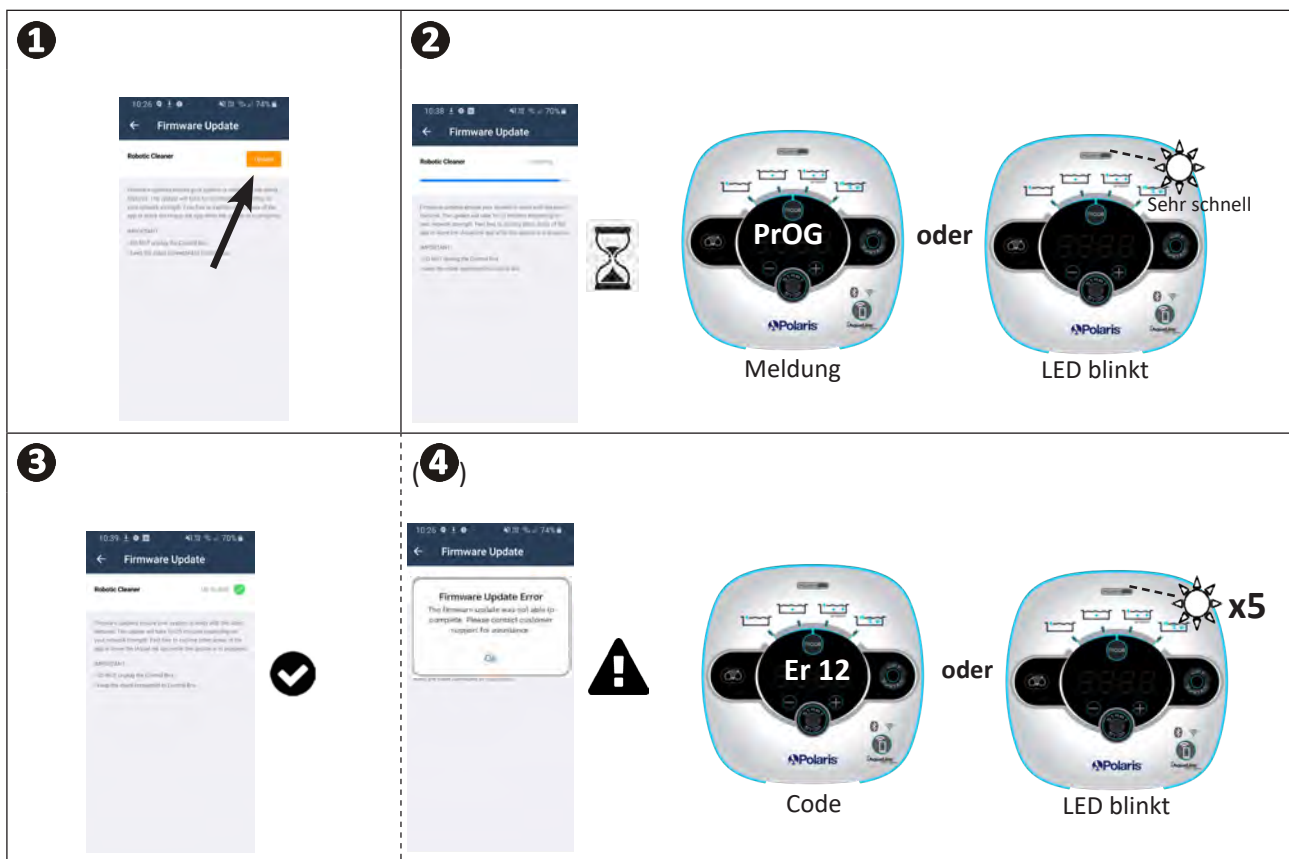

\* Die Meldungen der iAquaLink™-App können sich ändern.



### Recycling

Dieses von der europäischen WEEE-Richtlinie 2012/19/EU (Richtlinie über Elektro- und Elektronik-Altgeräte) vorgeschriebene Symbol bedeutet, dass Sie Ihr Gerät nicht mit dem Haushaltsmüll entsorgen dürfen. Es muss getrennt gesammelt werden, damit es wiederverwendet, recycelt oder verwertet werden kann. Wenn es potenziell umweltgefährdende Stoffe enthält, müssen diese entsorgt oder neutralisiert werden. Ihr Händler kann Sie über die Recyclingbedingungen informieren.



Votre revendeur  
*Your retailer*

Modèle appareil  
*Appliance model*

Numéro de série  
*Serial number*

Pour plus d'informations, enregistrement produit et support client :  
*For more information, product registration and customer support:*

**[www.polarispool.eu](http://www.polarispool.eu)**



ZPCE - ZA La Balme - 31450 Belberaud - S.A.S.U. au capital de 1 267 140 € / SIRET 395 068 679 00046 / RCS TOULOUSE

