

Montaj ve kullanım kılavuzu - Türkçe
Bataryalı elektrikli temizleyici
Fransızca dilindeki orijinal talimatların çevirisi

TR

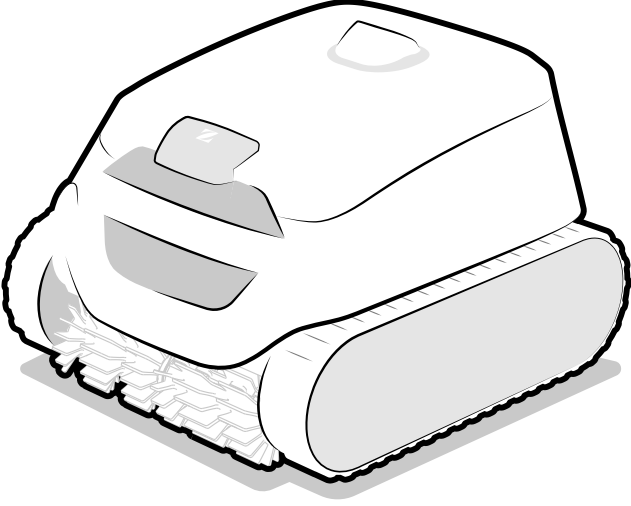

More documents on:
www.zodiac.com



CE EAC UK CA 
Ürün markalamasına göre

H0753400.D - 2024/05 - EB3102



⚠ UYARILAR

- Cihazı kullanmandan önce bu kullanım ve montaj talimatlarını ve cihazla birlikte verilen "Garantiler" kitapçığını dikkatli bir şekilde okuyun aksi halde maddi hasar, ciddi yaralanma ya da ölüm ve ayrıca sunulan garantinin iptali söz konusu olabilir.
- Cihazın kullanım ömrü boyunca başvurmak üzere bu belgeleri saklayın ve ilgili kişilere verin.
- Zodiac® tarafından izin verilmeden bu belgenin herhangi bir şekilde dağıtılması ya da değiştirilmesi yasaktır.
- Zodiac® ürünleri kalitenin artırılması için sürekli olarak gelişmektedir, bu belgedeki bilgiler önceden haber verilmeksizin değiştirilebilir.

GENEL UYARILAR

- Bu uyarılara uyulmaması havuz ekipmanının hasar görmesine ya da ciddi yaralanma veya ölüme neden olabilir.
- Cihaz üzerinde gerçekleştirilecek servis ya da bakım işleri sadece ilgili teknik alanlarda (elektrik, hidrolik ya da soğutma) yetkili bir kişi tarafından yapılabilir. Cihaz üzerinde çalışan kalifiye teknisyen, cihaz üzerinde çalışma sırasında oluşabilecek yaralanma riskini azaltmak için kişisel koruyucu ekipman (koruyucu gözlük, koruyucu eldiven vb.) kullanmalı/ giymelidir.  
- Makine üzerinde çalışmadan önce makinenin kapatılmış ve hizmetten alınmış olduğundan emin olun.
- Cihaz, yüzme havuzları ile spa'larda kullanılmak üzere tasarlanmıştır ve bu amaç dışında başka bir amaçla kullanılmamalıdır.
- Bu cihaz, gözetim altında olmadıkları veya güvenliklerinden sorumlu bir kişi tarafından cihazın kullanımı ile ilgili talimat almadıkları sürece zihinsel yetenekleri zayıf, fiziksel duyu kaybı veya tecrübe ve bilgi yetersizliği olan kişiler tarafından (çocuklar dahil) kullanılmak üzere tasarlanmamıştır. Cihazla oynamalarını sağlamak için çocuklar gözetim altında bulundurulmalıdır.
- Bu cihazı, düzgün bir şekilde denetleniyorlarsa veya cihazın güvenli kullanımına ilişkin talimatlar verilmişse ve ilgili riskler anlaşılmışsa en az 8 yaşındaki çocuklar ve fiziksel, duysal veya zihinsel kapasiteleri azalmış veya deneyimi veya bilgisi olmayan kişiler kullanabilir. Çocuklar ve evcil hayvanların cihazla oynamasına izin verilmemelidir. Cihaz bir oyuncak değildir. Kullanıcı tarafından temizlik ve bakım işlemleri gözetimsiz çocuklar tarafından yapılmamalıdır.
- Cihazın şarjı IEC / HD 60364-7-702 standardına ve havuzlar için gerekli ulusal kurallara uygun olmalıdır. Şüphelenirse, satıcıya danışın.
- Cihazın montajı üreticinin talimatları ve ulusal standartlara uygun olarak gerçekleştirilmelidir. Montaj görevlisi, cihazın montajından ve ulusal montaj düzenlemelerine uyumdan sorumludur. Hiçbir durumda üretici, geçerli standartlara uyumlu olmayan montaj işlemlerinden sorumlu tutulamaz.
- Bu kılavuzda belirtilmiş olan basit kullanıcı bakımı dışındaki diğer tüm eylemler için yetkili bir profesyonel tarafından servis hizmeti alınmalıdır.
- Cihaz arızalıysa: Kendi başınıza cihazı onarmaya çalışmayın ve yetkili bir servis teknisyeni ile iletişim kurun. Ürünün üreticisi izin verilmeyen yedek parçaların veya aksesuarların kullanımından kaynaklanan hasarlardan sorumlu değildir.
- Ünitenin kullanımı için izin verilen su dengesi değeri bilgileri için garanti koşullarına göz atın.
- Cihazdaki güvenlik özelliklerinden herhangi birinin devre dışı bırakılması, ortadan kaldırılması ya da engellenmesi veya yetkili olmayan bir üçüncü şahıs üretici tarafından sunulan yedek parçaların kullanılması garantiyi geçersiz kılar.
- Ünite üzerinde böcek ilacı ya da diğer kimyasal ürünleri (yanıcı ya da yanıcı olmayan)

kullanmayın, bu durum ünite gövdesine hasar verebilir ve yangına neden olabilir.

- Cihaz çalışırken fan ya da hareketli parçalara dokunmayın ve parmaklarınızı ya da herhangi bir nesneyi hareketli parçalara yaklaştırmayın. Hareketli parçalar ciddi yaralanmalara ve hatta ölüme neden olabilir.
- Temizleyiciyi dondurucu havalarda çalıştırmayın veya dışarıda bırakmayın.

ELEKTRİKLİ CİHAZ UYARILARI

- Cihazın şarj istasyonunun elektrik beslemesi, montaj yapılan ülkedeki mevcut standartlara uygun olacak şekilde özel bir 30 mA Kaçak Akım Koruma Cihazıyla (DDR) korunmalıdır. Devrenin bir DDR tarafından korunduğunun doğrulanması mümkün değilse, kalifiye bir elektrikçi ile irtibat kurun.
- Şarj istasyonunu bağlamak için uzatma kablosu kullanmayın; İstasyonu doğrudan uygun bir güç kaynağına bağlayın.
- Cihazı kullanmadan önce aşağıdakilerden emin olun:
 - Şarj istasyonunun anma değeri plakasında belirtilen giriş voltajının şebeke besleme voltajı ile aynı olduğundan;
 - Güç beslemesinin, cihazın elektriksel gereksinimlerine uygun olduğundan ve uygun şekilde topraklama yapıldığından;
- Anormal çalışma veya cihazdan koku gelmesi durumunda cihazı hemen kapatın, gerekirse cihazı şarj istasyonunun fişinden çekin ve profesyonel destek alın.
- Cihaz üzerinde herhangi bir servis veya bakım yapmadan önce, kapalı olduğunu, şarj istasyonu ile bağlantısının tamamen kesildiğini ve cihaza bağlı diğer tüm ekipman veya aksesuarların da güç kaynağı devresinden ayrıldığını kontrol edin.
- Elektrik kablosu hasar görmüşse, yalnızca üretici, yetkili bir temsilci veya bir tamir atölyesi tarafından değiştirilebilir.
- Cihazı şarj istasyonuna bağlamadan önce, cihazın bağlanacağı bağlantı bloku veya elektrik prizinin iyi durumda olduğundan ve hasarlı veya paslanmış olmadığından emin olun.
- Fırtınalı havalarda, yıldırım nedeniyle zarar görmemesi için üniteyi güç kaynağından ayırın.
- Cihaz, elektromanyetik alanlar yayan mıknatıslar ve bileşenler içerir. Mıknatıslar ve elektromanyetik alanlar kalp pilleri, defibrilatörler ve diğer tıbbi cihazları etkileyebilir. Medikal cihaz ile cihaz arasında belirli bir güvenlik mesafesi bırakın. Cihazın özel bilgilerini edinmek için bir doktora veya cihaz üreticisine danışın. Cihaz bir kalp pili, defibrilatör veya başka bir tıbbi cihazla etkileşime girerse, kullanım sırasında etki oluşturmaması için cihazdan yeterli mesafeyi koruyun.

BATARYAYLA İLGİLİ EKTRİKLİ CİHAZ UYARILARI

- Hasarlı veya değiştirilmiş batarya bloku, temizleyici veya şarj istasyonu kullanmayın. Hasarlı veya değiştirilmiş bataryalar öngörülemez şekilde tepki vererek yangına, patlamaya veya yaralanma riskine neden olabilir.
- Islaksanız veya ayakkabınız yoksa temizleyiciyi veya şarj istasyonunu şarj sırasında hareket ettirmeyin.
- Temizleyici sudayken veya ıslak zemin üzerindeyken kanatları temizlemeye çalışmayın. Bu ciddi yaralanmalara neden olabilir.
- Yalnızca üretici tarafından belirtilen şarj istasyonu ile şarj edin. Başka bir batarya tipine uygun bir şarj istasyonunun kullanılması yangın riskine sebep olabilir.
- Şarj istasyonunu veya temizleyiciyi ateşe veya yüksek sıcaklığa maruz bırakmayın. Ateşe veya 65 °C'nin üzerindeki bir sıcaklığa maruz bırakma patlamaya neden olabilir.
- Cihaz 5 ile 35 °C arası bir sıcaklıkta şarj edilmelidir.
- Tüm şarj talimatlarına uyun ve bataryayla çalışan cihazı talimatlarda belirtilen sıcaklık aralığının dışında şarj etmeyin. Yanlış veya belirtilen sıcaklık aralığı dışındaki bir şarj işlemi bataryanın hasar görmesine neden olarak yangın riskini artırabilir.
- Şarj istasyonu iç mekanda, kuru ve iyi havalandırılmış bir alanda veya dış mekanda

kuru bir alanda güneş ışığına karşı korumalı bir yerde, çocuklarını erişemeyeceği yerlerde, ısı kaynaklarından ve havuz kimyasal ürünlerinden uzakta kullanılabilir.

- Şarj istasyonunu kesinlikle açmaya çalışmayın.
- Şarj sonrasında şarj istasyonu veya temizleyicinin şarj plakalarına dokunmayın, çünkü bu bileşenlerin sıcaklığı artabilir.
- Kurulu batarya şarj edilebilir bir Li-iyon bataryadır. Bataryayı kesinlikle demonte etmeye veya değiştirmeye çalışmayın. Bir batarya kısa devreye sebep olarak ciddi yanıklara yol açabilir. Kıvılcımlara ve bataryada kısa devreye neden olabilecek teller veya metalik bileşenler arası her tür temastan kaçınınız. Bataryada kaçak olması durumunda, akan sıvılarla her tür temastan kaçınınız ve bataryayı değiştirmek için bir profesyonel ile irtibat kurunuz. Temizleyiciyi imha ederken göz koruması, eldiven ve koruyucu giysi kullanınız. Cilde veya kıyafetlere sıvı teması durumunda, temas eden kısmı hemen bol su ve sabunla yıkayınız. Gözlerle sıvı teması durumunda, gözlerinizi ovuşturmayın, hemen akan su ile en az 15 dakika boyunca gözlerinizi ovuşturmaksızın yıkayınız. Mümkün olduğunda tıbbi yardım alın.
- Batarya ve temizleyici yerel gereksinimlere uygun olarak imha edilmelidir. Batarya, yerel mevzuata uygun olarak, kutuların içinde veya yetkili merkezlerde, çevreye zarar vermeyecek bir şekilde imha edilmelidir. Daha fazla bilgi için yerel yetkililerle irtibat kurunuz.

TEKNİK ÖZELLİKLER "Havuz temizleyici"

- Temizleyici, su sıcaklığı 10°C ile 35°C arasında olan havuzlarda kullanılmak üzere tasarlanmıştır.
- Yaralanma ya da temizleyicinin hasar görmesini önlemek için temizleyici suyun dışında kullanılmamalıdır.
- Yaralanma riskini önlemek için robot havuzdayken havuzda yüzülmesi yasaktır.
- Havuzda şok klorlama sırasında robotu kullanmayın.
- Robotu uzun süre gözetimsiz bir şekilde bırakmayın.
- Temizleyicinin tuzlu su havuzunda kullanılması amaçlanıyorsa, temizleyiciyi suya yerleştirmeden önce tüm tuzların çözüldüğünden emin olun.

VİNİL KAPLI BİR YÜZME HAVUZUNDA TEMİZLEYİCİ KULLANIMIYLA İLGİLİ UYARI:

- Robotu kurmadan önce, havuzun kaplamasını dikkatlice inceleyiniz. Astar parçalanırsa veya yer yer hasar görürse, çakıl, kıvrımlar, kökler veya korozyon görünürse, astarı kalifiye bir uzman tarafından tamir ettirmeden veya değiştirmeden önce robotu kurmayın. Hiçbir durumda linerin alacağı hasar nedeniyle üretici sorumlu tutulamaz.
- Bazı desenli astar kaplamaların yüzeyi hızla aşınabilir: desenler ve/veya renkleri, belirli nesnelere (temizleme fırçaları, oyuncaklar, şamandıralar, klor dağıtıcıları, robot) temas halinde hasar görebilir, solabilir veya kaybolabilir. Astar kaplamalarının aşınması ve desenlerin solması robot üreticisinin sorumluluğunda değildir ve sınırlı garanti kapsamında değildir.

PASLANMAZ ÇELİK KAPLI BİR YÜZME HAVUZUNDA TEMİZLEYİCİ KULLANIMIYLA İLGİLİ UYARI:

- Bazı paslanmaz çelik havuzların yüzeyi çok kırılabilir olabilir. Bu havuzların yüzeyi, örneğin elektrikli havuz robotları da dahil olmak üzere robotların tekerlekleri, izleri veya fırçalarından kaynaklanan kalıntıların yüzeye doğal sürtünmesiyle zarar görebilir. Paslanmaz çelik havuzlardaki aşınma veya çizikler robot üreticisinin sorumluluğunda değildir ve sınırlı garanti kapsamında değildir.



Geri dönüşüm

2012/19/EU Avrupa WEEE Direktifi (Atık Elektrikli ve Elektronik Ekipman Direktifi) tarafından gerekli görülen bu sembol, cihazınızın çöp kutusuna atılmaması gerektiği anlamına gelir. Cihaz yeniden kullanım, geri dönüşüm ya da geri kazanım için toplanacaktır. Çevreye zarar vermesi olası maddeler içeriyorsa bu maddeler ortadan kaldırılacak ya da nötralize edilecektir. Geri dönüşüm hakkında satıcınızla iletişime geçiniz.

ÖZET



1 Kullanmadan önce bilgiler

5

1.1 | Açıklama

5

1.2 | Teknik özellikler ve etiketler

6

1.3 | Çalışma prensibi

7

1.4 | Havuzun hazırlanması

7



2 Genel kullanım

8

2.1 | Şarj istasyonunun montajı

8

2.2 | İstasyonu monte edin ve temizleyiciyi şarj edin

9

2.3 | Arayüz açıklaması

10

2.4 | Göstergelerin açıklaması

11

2.5 | Temizlik programını başlatma

12

2.6 | Robotu sudan çıkarma

14

2.7 | Temizleyicinin depolanması

15



3 iAquaLink™ uygulamasının kullanımı

16

3.1 | Temizleyicinin ilk yapılandırması

16

3.2 | iAqualink™ uygulamasında bulunan özellikler

17



4 Bakım

18

4.1 | Temizleyicinin ve şarj istasyonunun temizlenmesi

18

4.2 | Filtrenin temizlenmesi

18

4.3 | Fırçaların ve tetik korumasının temizlenmesi

19

4.4 | Kapak bağlantısının temizlenmesi

19

4.5 | Pervanenin temizlenmesi

20

4.6 | Fırçaların değiştirilmesi

21

4.7 | Bataryanın değiştirilmesi

22

4.8 | Kış 22



5 Sorun giderme

23

5.1 | Cihazın davranışı

23

5.2 | İstasyonun davranışları

24

5.3 | Kullanıcı için uyarılar

25

5.4 | iAquaLink™ uygulamasına bağlantı için arıza tespit desteği

27



İpucu: Daha fazla bilgi edinmek için satıcıyla iletişim kurun

Satıcınıza daha kolay ulaşmak için iletişim bilgilerinizi not edin ve kaydın arka tarafında yer alan "ürün" bilgilerini doldurun; bu bilgiler satıcınız tarafından talep edilecektir.



1 Kullanmadan önce bilgiler

1.1 | Açıklama

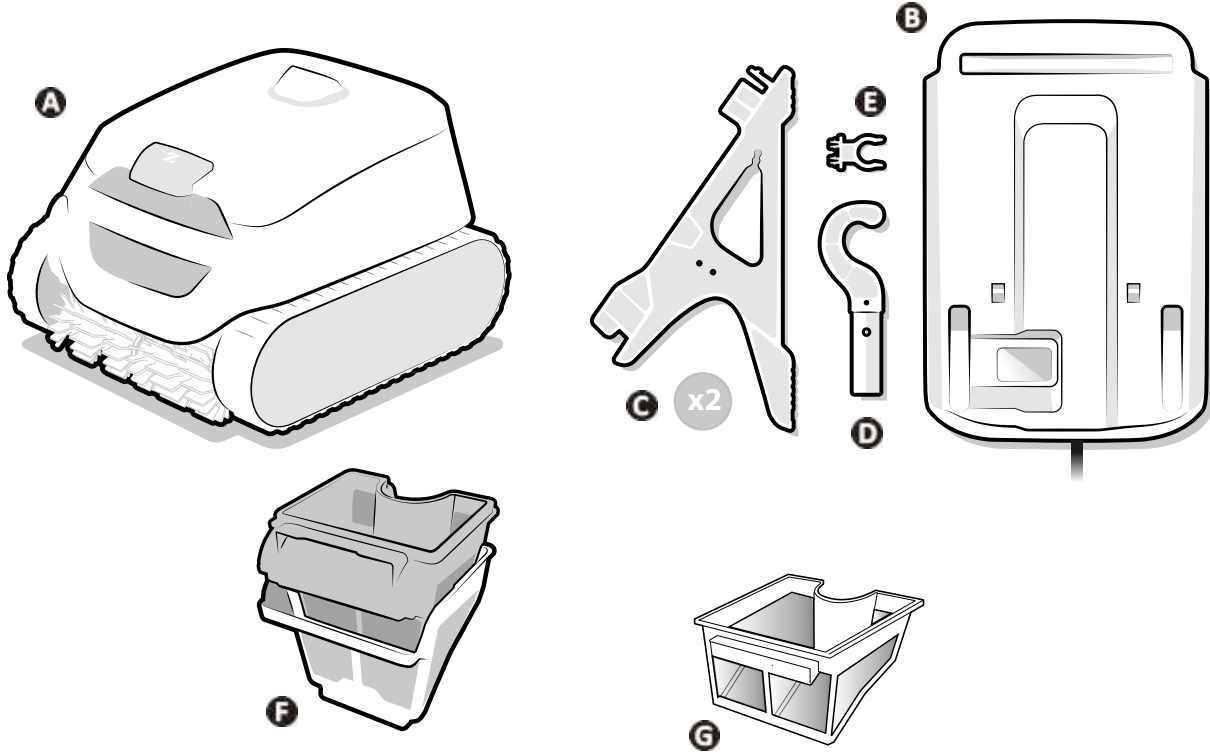

TR

		RF 5200 iQ CNX-Li 52XX iQ 52 XA-Li iQ XA-Li 52XX iQ	RF 5400 iQ
A	Robot	✓	✓
B	Şarj istasyonu (monte edilecektir)	✓	✓
C	Ayak (x2)	✓	✓
D	Kanca*	✓	✓
E	Kanca sabitleyici	✓	✓
F		+	✓
G	Tek filtreleme (100µ)	✓	

* Bir havuz direğine sabitlenecektir (standart, ürünle birlikte verilmez): Temizleyiciyi sudan çıkarmak için gereklidir.

✓: Mevcut

+: İsteğe bağlı

1.2 I Teknik özellikler ve etiketler

1.2.1 Teknik özellikler

Şarj istasyonu besleme gerilimi	110 - 240 VAC, 50/60Hz, Sınıf II*	
Temizleyicinin nominal gerilimi	25,4 VDC	
Şarj gerilimi	29,4 VDC	
Şarj cihazının maksimum gücü	58 W / 29,4W**	
Batarya kapasitesi	10 Ah / 6.4Ah**	
Temizleyicinin nominal gücü	130 W	
Filtre kapasitesi	4 L	
Robot boyutları (U x G x Y)	41 x 42 x 28 cm	
Paket boyutları (U x G x Y)	56 x 56 x 38 cm	
Temizleyicinin ağırlığı	9,5 kg	
Paketli ağırlık	15,5 kg	
Emiş genişliği	230mm	
Maksimum çalışma derinliği	4m	
Koruma sınıfı	Şarj istasyonu	IPX5
	Robot	IPX8
Frekans bantları	2,412GHz - 2,484GHz	
Radyo frekansı iletim gücü	20,5 dBm	

* Sınıf II: topraklama gerektirmeyen çift yalıtımlı veya güçlendirilmiş yalıtımlı cihaz.

** modele bağlı olarak

1.2.2 Parça Listesi

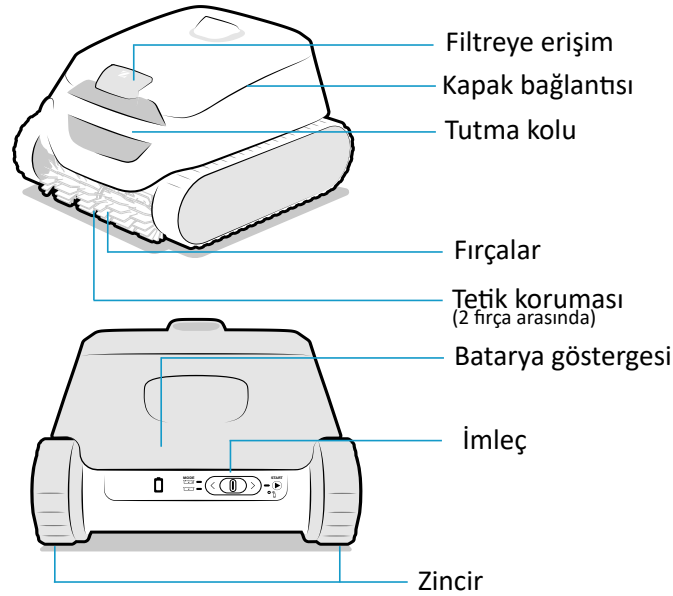

1.3 I Çalışma prensibi

Temizleyici filtreleme sisteminden bağımsızdır ve şarj edildiğinde bağımsız olarak kullanılabilir. Tasarlanmış olduğu havuz alanlarını (taban, duvarlar, su hattı veya yalnızca zemin) temizlemek üzere optimal bir şekilde hareket eder. Kir emilir ve robot filtresinde depolanır.

Robot, aşağıda belirtildiği şekilde kullanılabilir:

- Bir çalışma modu seçerek ve temizleyicinin arkasındaki imleci kullanarak bir program başlatılarak kullanılabilir,
- veya iAquaLink™ uygulamasıyla uyumlu bir akıllı telefon veya tabletle (bkz. "3 iAquaLink™ uygulamasının kullanımı").

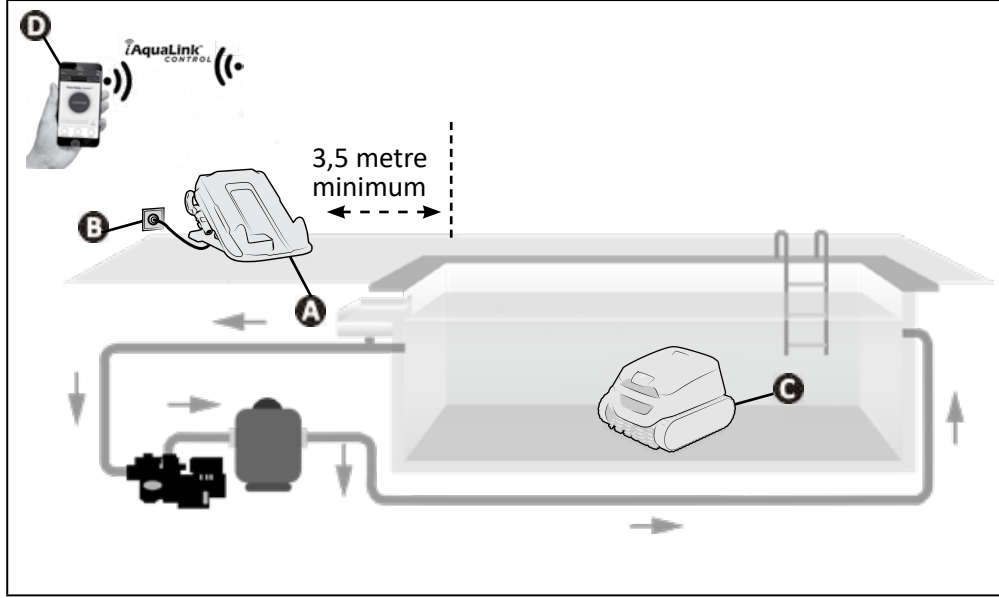

- A: Şarj istasyonu
- B: Elektrik prizi
- C: Robot
- D: Uzaktan kumanda "iAquaLink™"

TR

1.4 I Havuzun hazırlanması



- Bu ürün kalıcı olarak monte edilmiş havuzlarda kullanılmak üzere tasarlanmıştır. Portatif havuzlarda kullanmayın. Sabit montajlı bir havuz, zemin içine veya üzerine inşa edilir ve kolay sökülmez veya istiflenemez.

- Cihaz, aşağıdaki havuz suyu özelliklerinde kullanılabilir:

Su sıcaklığı	10°C – 35°C
pH	6,8 – 7,6
Serbest klor	< 3 mg/ lt.

- Özellikle hizmete alma sırasında havuz kirliyse, cihazın performansını optimize etmek üzere bir kepçe kullanarak çok büyük pislikleri temizleyin.
- Cihaza zarar verebilecek termometreler, oyuncaklar ve diğer nesnelere çıkarın.



2 Genel kullanım

2.1 I Şarj istasyonunun montajı

Şarj istasyonunu kullanmadan önce monte edin:

- Ayağın üst kısmını (yuvarlak mavi ile işaretlidir) şarj istasyonunun önündeki çentiğe (yine yuvarlak mavi ile işaretlidir) doğru kaydırın (1).
- Ayağı istasyonun altına tam olarak geçirin (ayağın alt kısmı (2) yerine oturmalıdır).
- Kanca sabitleyiciyi şarj istasyonu tarafında (istenilen konuma göre sağa veya sola) yerine yerleştirin (3).
- İstenilen konuma göre kabloyu istasyon arkasından veya bir kenar üzerinden geçirecek şekilde açın (her ayağın içinde kabloyu tutmak için bir yer sunulmuştur).

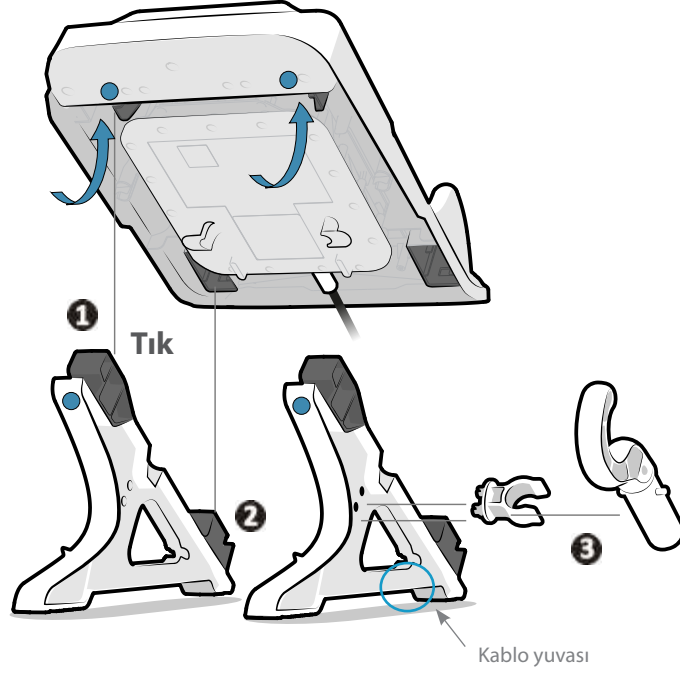

2.2 I İstasyonu monte edin ve temizleyiciyi şarj edin



- İstasyon su veya herhangi bir sıvının içine daldırılmamalıdır. İstasyon su basabilecek bir yere monte edilmemelidir.
- Şarj istasyonunu doğrudan güneş ışığına maruz bırakmayın.

• Şarj istasyonunu:

- Elektrik prizinin yakınına kolayca erişilebilir bir yere koyun (yağmur veya su sıçramalarına karşı korunaklı bir yere yerleştirin),
- Gölgeye koyun. Temizleyiciyi ve istasyonu temizleyici şarjdayken güneşe maruz bırakmayın.
- Havuz kenarına 3,5 m'den daha fazla mesafede

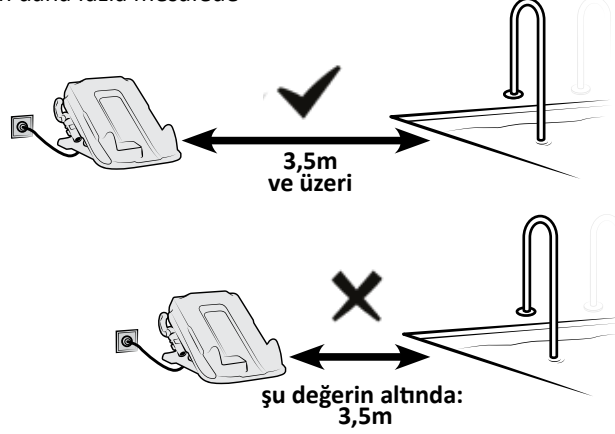

- Şarj istasyonunu fişe takın.
- Temizleyicinin arka kısmı (imleç kenarı) istasyonun arkasındaki tırnaklarla temas edecek şekilde temizleyiciyi şarj istasyonunun üzerine yerleştirin. Temizleyici doğru şekilde yerleştirildiğinde **sesli sinyal** duyulur ve göstergeler **0** yavaşça (turuncu) yanıp söner.



- Şarj sıcaklığı: 5°C - 35°C.
- Şarj öncesinde şarj istasyonu ve temizleyicinin şarj plakalarının temiz ve kuru olduğundan emin olun.
- Temizleyiciyi şarj ettikten hemen sonra şarj istasyonu veya temizleyici üzerinde yer alan şarj plakalarına dokunmayın.

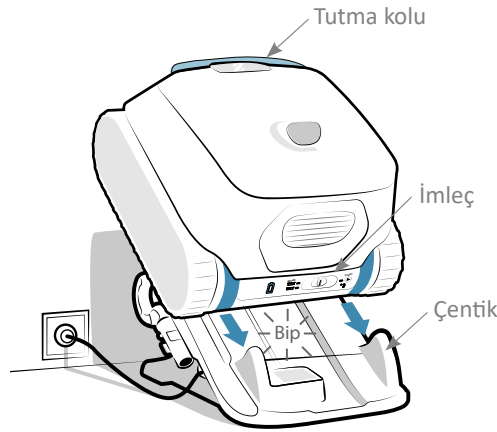

- İlk kullanımda, temizleyiciyi tam olarak şarj edin: gösterge **0** sabit (yeşil) olur. **Temizleyici tamamen şarj olduğunda şarj otomatik olarak durur. Bu nedenle istasyonun bağlantısının kesilmesine veya temizleyicinin çıkarılmasına gerek yoktur.**









- Tüm göstergeler söndüğünde, temizleyici beklemeye geçer. Temizleyiciyi uyandırmak için imleci sola veya sağa doğru kaydırın. Bu işe yaramazsa, temizleyiciyi yeniden şarj istasyonuna yerleştirin (8 saat çalışmadığında temizleyici uzun süreli beklemeye geçer).
- Temizleyici ilk şarja koyulduğunda **0** göstergesi yanıp sönmezse: bkz. "5.1 I Cihazın davranışı".
- Bağlanabilirlik avantajlarından faydalanmak için (yazılımların güncellenmesi, batarya durumu, program bilgileri, bkz. "3.2 I iAqualink™ uygulamasında bulunan özellikler"), şarj istasyonunu wifi'ye erişilebilir bir yere yerleştirin.

2.3 I Arayüz açıklaması

Cihazın arkasında yer alan arayüz sayesinde, temizleme modunun seçilmesi ve bir temizleme programı başlatılmasının yanı sıra temizleyici, batarya veya bağlanabilirlik durumuyla ilgili bilgi edinilmesi mümkündür.

Ayrıca uygulama üzerinden ek özelliklere ve bilgi geri bildirimine erişilebilir, bkz. "3 iAquaLink™ uygulamasının kullanımı".

İşlev	
Tuşlar	
	İmleç (mod seçimi, program başlatma, bkz. "2.5 I Temizlik programını başlatma")
Göstergeler	
	Bataryanın durumu
	"Taban + duvarlar + su kesimi" modu etkin
	"Taban" modu etkin
	Temizleyicinin durumu
	Wi-Fi bağlantı durumu





- Tüm göstergeler söndüğünde, temizleyici beklemeye geçer. Temizleyiciyi uyandırmak için imleci sola veya sağa doğru kaydırın. Bu işe yaramazsa, temizleyiciyi yeniden şarj istasyonuna yerleştirin (8 saat çalışmadığında temizleyici uzun süreli beklemeye geçer).

2.4 | Göstergelerin açıklaması





2.4.1 Temizleyicinin durum göstergesi

 → Yanıp sönen gösterge  → Sabit gösterge

 Mavi	Daldırılmaya hazır
 Mavi	Devam eden program
 Kırmızı	Temizleyicide hata, bkz. "5.3.1 Temizleyici Hatası"



2.4.2 Şarj göstergesi

 → Yanıp sönen gösterge  → Sabit gösterge

 Yeşil	Şarj edildi. Kullanıma hazır, şarj tamamlandı
 Yeşil	Şarj oluyor (<5h). Tam çevrim çalıştırmak için hazır
 Turuncu	Kısmen şarj oldu: kullanılabilir (program daha kısa olur)
 Turuncu	<ul style="list-style-type: none">• Temizleyici istasyonuna yerleştirilmişse: Şarj oluyor• Temizleyici istasyonunun dışındaysa: Şarj edilmelidir ve kullanılamaz
 Kırmızı	Bataryada hata, bkz. "5.3.2 Batarya Hatası"

2.4.3 Bağlanabilirlik göstergesi

 → Yanıp sönen gösterge  → Sabit gösterge



Kapalı	Wifi'ye bağlı değil
 Mavi	Eşleştiriliyor
 Mavi	Wifi'ye bağlı

2.4.4 Şarj istasyonu durum göstergesi

Şarj istasyonunun altında, bir gösterge durumunu gösterir.

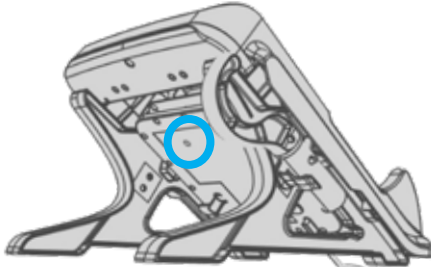
 → Sabit gösterge



 Yeşil	<ul style="list-style-type: none">• İstasyon aydınlatılır, devam eden şarj yok• Temizleyici istasyonun üzerinde olmasına rağmen gösterge yeşilse, bkz. "5.2 İstasyonun davranışları"
 Kırmızı	<ul style="list-style-type: none">• Temizleyici şarj oluyor



- İstasyon fişe takılıyken LED yanmıyor veya yanıp sönüyorsa, bkz. "5.2 | İstasyonun davranışları".

2.5 I Temizlik programını başlatma



Herhangi bir yaralanma veya malzeme hasarını önlemek için, aşağıdaki talimatlara uyunuz:

- Cihaz havuzdayken yüzülmesi yasaktır.
- Havuzda şok klorlama sırasında cihazı kullanmayınız. Temizleyiciyi havuza sokmadan önce klor oranının önerilen seviyeye gelmesini bekleyiniz.
- Havuz obtüratörü kapalıysa, "Sadece zemin" modunu tercih edin,

Bir temizlik programını başlatmak için:



- Bir program başlatmak için temizleyicinin şarj olmasını ( sabit veya yanıp sönen yeşil) bekleyin.
- Şarj olduğunda istasyondan ayırın ve havuza doğru götürün.
- Temizleme modunu seçin, bkz. "2.5.1 Temizleme modunun seçilmesi".
- Programı başlatın, bkz. "2.5.2 Temizlik programını başlatma".
- Temizleyiciyi daldırın, bkz. "2.5.3 Temizleyicinin daldırılması".

2.5.1 Temizleme modunun seçilmesi

Temizleme modu, temizlenecek yüzeyi ve temizleme süresini belirler.

- Cihazın arkasında yer alan imleci sola kaydırın:
 - "Sadece zemin" modunu seçmek için bir kere basın:
 - "Taban + duvarlar + su kesimi" modunu seçmek için ikinci bir kere basın.

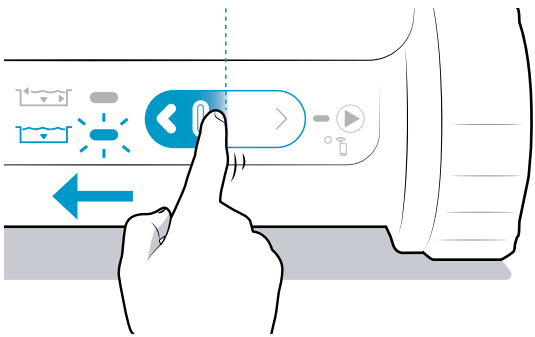
Seçili moda karşılık gelen göstergeler yanar.

	Yüzey temizleme	Program süresi
	 Sadece taban	01:30
	 Taban + duvarlar + su kesimi	02 / 02:30*

* modele bağlı olarak



- Uygulama üzerinden ek modlar kullanılabilir (Su kesimi modu, Akıllı Mod), bkz. "3.2 I iAqualink™ uygulamasında bulunan özellikler"(modele bağlı olarak).

2.5.2 Temizlik programını başlatma

- Döngüyü başlatmak için cihazın arkasında yer alan imleci sağa doğru kaydırın.
- Suya giriş beklenirken ► göstergesi yanıp söner.

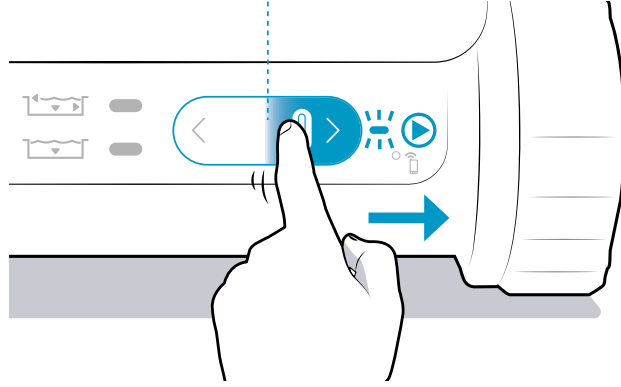

TR

İpucu: Temizlik performansını artırma



- Yüzme sezonunun başında, sadece zemin modunda birden fazla temizleme modu başlatın (büyük pislikleri bir ağ ile aldıktan sonra). Temizleyicinin düzenli kullanımı (haftada 3 döngüyü aşmadan) havuzunuzun sürekli temiz olmasını ve filtrenizin daha az tıkanmasını sağlar. Kaba temizlik için çok ince kalıntı filtresi olmadan birkaç programın çalıştırılması önerilir, bkz. "4.2 | Filtrenin temizlenmesi".

2.5.3 Temizleyicinin daldırılması

- Temizleyiciyi suya dikey olarak daldırın ve robotun içindeki havayı tasfiye etmek amacıyla her yönde hafifçe hareket ettirerek tutun.
- Temizleyicinin, havuzun tabanına batmasını bekleyin. Program suyun algılanmasından sonra en geç 40 saniye içinde başlar. Cihaz, kapsama oranını optimize etmek için yer değiştirme stratejisini temizleme moduna göre uyarlar.

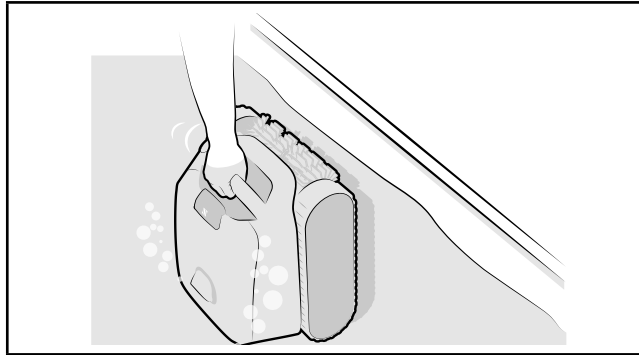

2.6 I Robotu sudan çıkarma



- Temizleyicinin direk ile program sırasında havuzdan çıkarılması mümkündür, temizleyici suyun dışına çıktığında otomatik olarak durur.
- Bir programın sonunda, temizleyici her zaman bir duvarın dibinde durur

2.6.1 iAquaLink™ uygulaması olmaksızın

Programın son 10 dakikası sırasında, temizleyici karşılaştığı her duvarda 30 saniye süreyle su hattında (fırçalama yapmadan) durur (Bu işlev "Sadece zemin" modunda kullanılamaz). Alınmayı beler.

1 Temizleyici söz konusu son 10 dakika içerisinde alınmazsa, program sonunda bir duvarın dibinde durur.

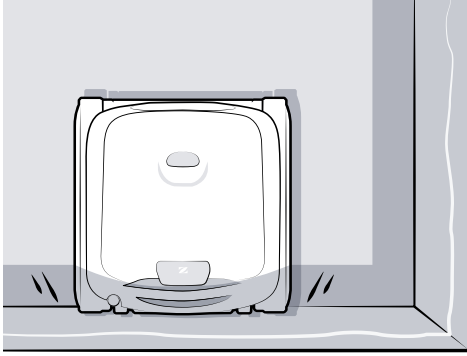

2 Kancayı (sunulur) bir havuz direğinin (sunulmaz) ucuna sabitleyin.

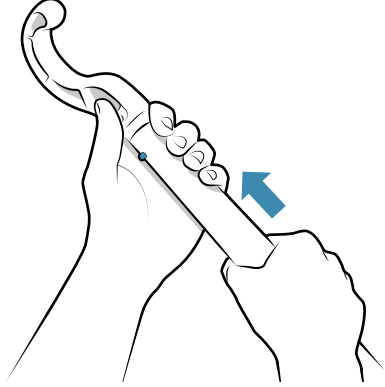

3 Temizleyici tutma kolunu kanca ile yakalayıp temizleyiciyi yüzeye çıkartın.

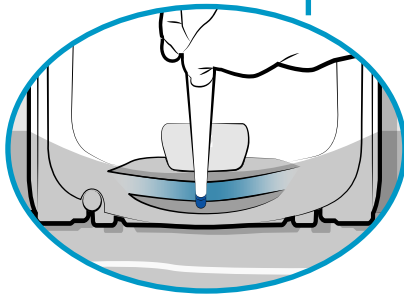
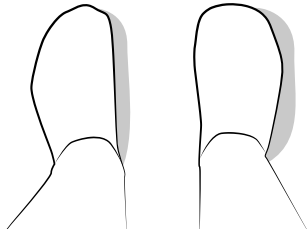
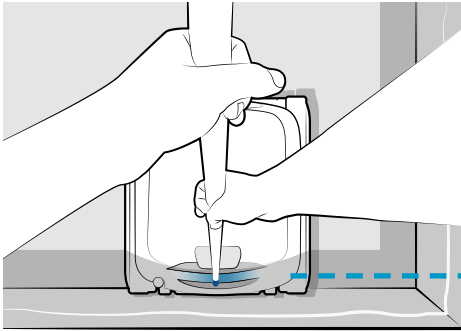

4 Sudun tamamen çıkarmak için kolu kullanın. Robot, daha hafif hale getirmek için suyu bir arkadan fişkırtarak dışarı atar.

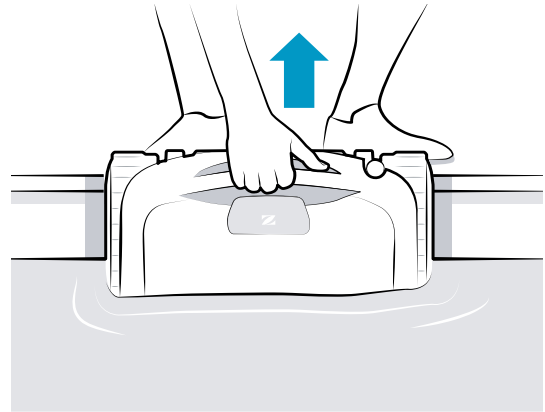

2.6.2 iAquaLink™ uygulaması ile

1 Anlık bildirimlere izni verildiğinde (iAqualink™ uygulaması telefon parametreleri), uygulama program sonu için uyarı verir ("Sadece taban" modu hariç): Bu andan itibaren, temizleyici 10 dakika süreyle farklı duvarların üzerinde (arka arkaya) 30 saniye süreyle bekler. Alınmayı bekler.

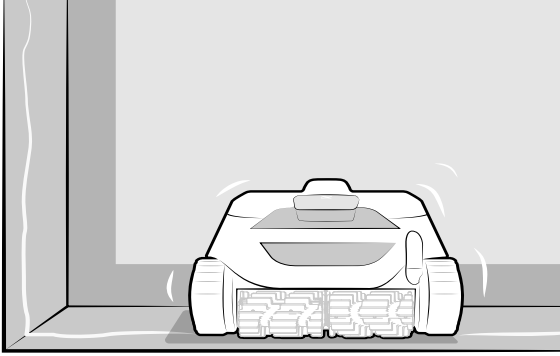

2 Sudan tamamen çıkarmak için kolu kullanın. Temizleyici daha hafif hale getirmek için suyu bir arkadan fişkırtarak dışarı atar.

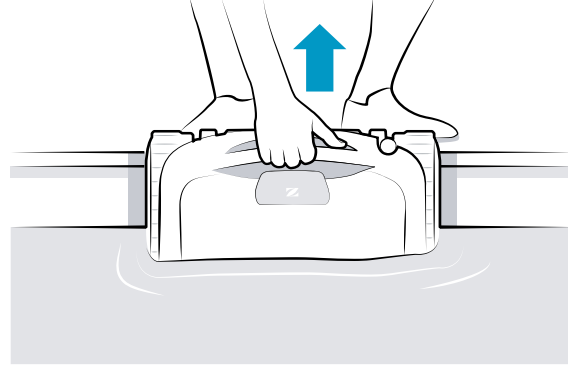

TR

2.7 | Temizleyicinin depolanması



- Temizleyiciyi şarjı bitmiş halde bırakmayın: Temizleyiciyi her kullanımın ardından şarj edin.
- Şarj öncesinde temizleyicinin ve şarj plakalarının temiz ve kuru olduğundan emin olun.
- Cihazı kullanılmıyorken suda bırakmayın.
- Kullanımdan sonra temizleyiciyi doğrudan güneş ışığı altında kurutmayın.
- Cihazı ateşe, aşırı sıcaklıklara, ateşleme riski taşıyan kaynaklara veya havuz ve spa'lar için kullanılan kimyasal ürünlere asla maruz bırakmayın.
- Çocukları ve evcil hayvanların erişemeyeceği yerlerde saklayın.
- Tüm bileşenleri güneş, nem ve kötü hava koşullarından koruyun.

- Temizleyiciyi şarj istasyonuna kuru olarak yerleştirin (ıslak olsa bile mümkündür).
- Tüm öğeleri doğrudan güneş ışığından ve her türlü su sıçramasından uzak tutun.

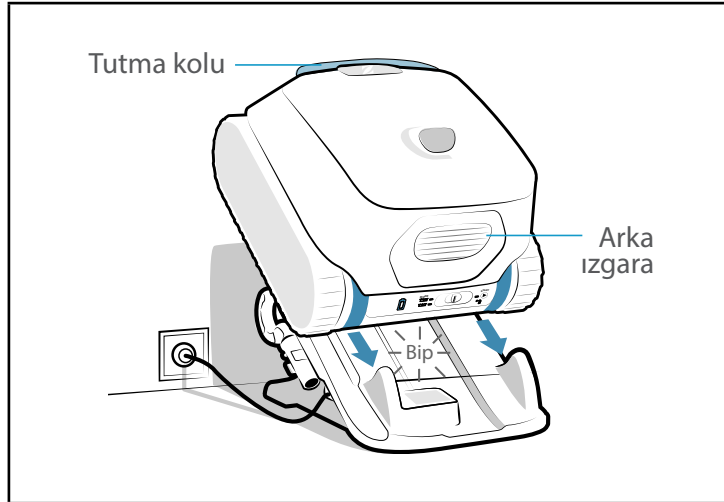



3 iAquaLink™ uygulamasının kullanımı

Mobil destek
(Akıllı telefon veya tablet)

Ev Wi-Fi ağı

Robot

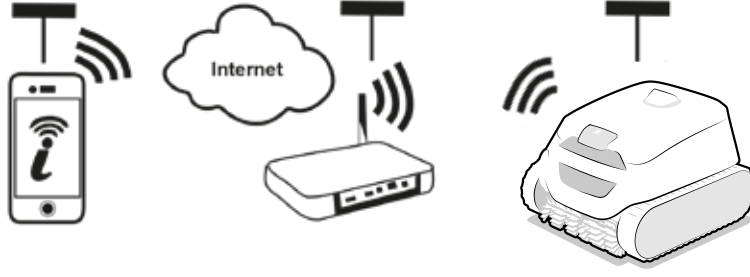

iAquaLink™ uygulaması iOS ve Android sistemleriyle kullanılabilir.

3.1 I Temizleyicinin ilk yapılandırması



Uygulama kurulumuna başlamadan önce:

- Temizleyiciyi önceden şarj edin,
- Wi-Fi bağlantısı olan bir akıllı telefon veya tablet kullanın,
- Temizleyici ile bağlantı için yeterince güçlü sinyale sahip bir Wi-Fi ağı kullanın: Wi-Fi sinyali, temizleyicinin kullanıldığı yerden alınabilmelidir. Aksi takdirde, mevcut sinyali güçlendiren teknik bir çözüm kullanın.
- Evinizdeki Wi-Fi ağ şifresini elinizin altında bulundurun.

- iAquaLink™ uygulamasını App Store veya Google Play Store (Android) ile indirin.

1



- Bağlanın veya kaydolun.

2



- Yeni cihaz eklemek için + simgesine basın ve uygulamanın talimatlarına uyun.

3

Uygulamada görüntülenen adımları takip edin. İhtiyaç durumunda, Bluetooth™'u etkinleştirmek için imleci sağa kaydırın ve  göstergesi yanıp söne kadar 10 saniye süreyle bu konumda tutun.

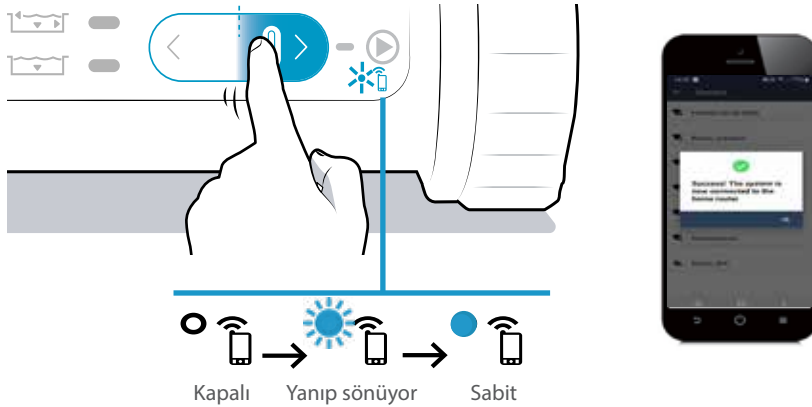

- Ekrandaki bir mesaj, Wi-Fi bağlantısının temizleyici ile ev ağı arasında doğru şekilde kurulduğunu belirtir. (*)
- Temizleyicinin arkasındaki gösterge  yanar ve sabit kalır.



(*): Bir hata mesajı belirir veya bağlantı gerçekleşmezse, "5.4 I iAquaLink™ uygulamasına bağlantı için arıza tespit desteği" tablosuna bakınız.

3.2 I iAqualink™ uygulamasında bulunan özellikler



- Temizleyici suyun içindeyken, iAqualink™ uygulamasının özellikleri kullanılamaz.

Temizleyici suyun dışındayken, uygulama şu imkanları sunar:

- Bir **mod seçme** ve bir **program başlatma**. Uygulamadan bir temizleme programı başlatıldığında bir açılır pencere belirir. **Temizleyicinin çalışmaya başlaması için açılır pencereyi kapatın.**
- Uygulamadan özel olarak kullanılabilen iki moda erişim: "**Su hattı** modu ve "**Akıllı**" mod (otomatik zaman ayarı) (modele bağlı olarak),
- **Hata geri bildirimi ile arıza tespit** işlevlerine erişim: Sorun giderme çözümlerini görüntülemek için uyarı simgesine  basın, bkz. "5.3 I Kullanıcı için uyarılar".
- **Su çıkışı**ı kolaylaştırma: Anlık bildirimlere izin verildiğinde (iAqualink™ uygulaması telefon parametreleri), uygulama, temizleyici bir duvarın üzerinde alınmayı beklediğinde uyarır (programın son dakikası) (Bu işlev "Sadece taban" modunda kullanılamaz).
- **Temizleyici şarj seviyesi** hakkında uyarı alma.



Şarj oldu: kullanıma hazır



Şarj oluyor: kullanıma hazır



Şarj oluyor



Kısmen şarj oldu

Temizleyici suyun dışındayken, uygulama **Parametreler menüsü**  üzerinden, şunlara imkan sunar:

- Her zaman temizleyici ile ilgili bazı bilgilere erişim (seri numarası...),
- Temizleyici suyun dışındayken son hata geri bildirimine erişim ("Son hata").



4 Bakım



- **İpucu:** Robotun mümkün olan en uzun kullanım ömrüne sahip olması için, bakım bilgileri "4 Bakım" paragrafında yer alan tüm parçalara ayda bir kere bakım uygulayın.

4.1 I Temizleyicinin ve şarj istasyonunun temizlenmesi

- Cihaz, sadece su ya da hafif sabunlu su ile düzenli olarak temizlenmelidir. **Çözücü kullanmayın.**
- Şarj plakaları düzenli olarak temiz su ve bir bez veya bir mutfak süngerinin sert tarafı ile temizlenmelidir. **Metalik süngerler, metalik fırçalar, solventler veya tuzlu su kullanmayın.**
- Cihazı suyla ayrıntılı bir şekilde durulayın.
- Cihazın güneş altında ya da havuzun kenarında kurumasına izin vermeyin.

4.2 I Filtrenin temizlenmesi



- Filtre dolu veya kirliyse cihaz performansı azalabilir.
- Her temizleme döngüsünün ardından filtreyi temiz suyla yıkayın.
- Yalnızca ilk kullanım veya kış sonunda, İnce kalıntı filtresini (siyah) kullanın.

- Filtre tıkanırsa, bir asit solüsyonuyla (örneğin beyaz sirke) temizleyin. Bu işlemin yılda en az bir kere yapılması önerilir, çünkü filtre birkaç ay kullanılmadığında tıkanır (kış dönemi).

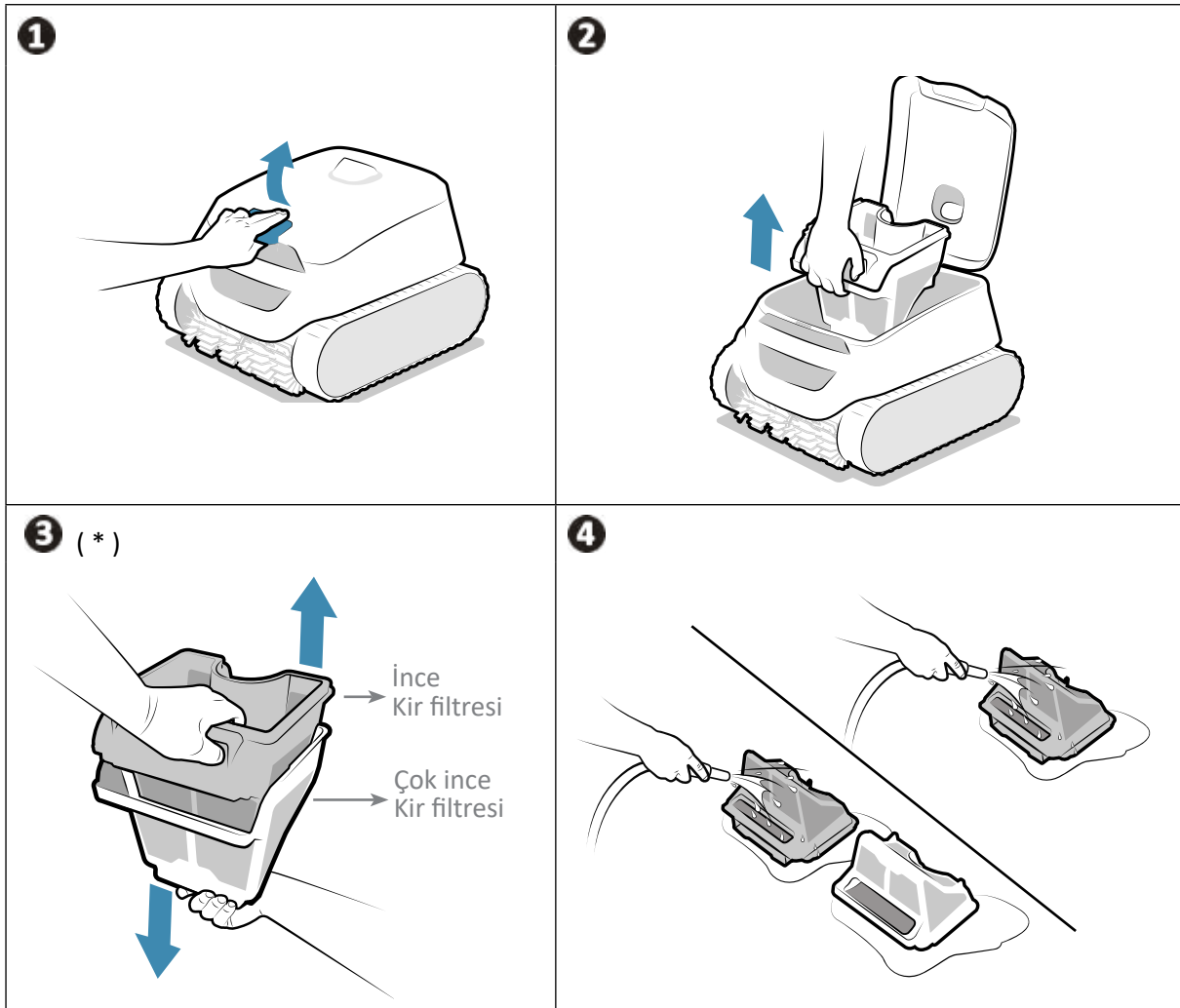

* modele bağlı olarak

4.3 I Fırçaların ve tetik korumasının temizlenmesi



- Fırçalar fazla tıkalıysa veya tetik korumasına (2 fırça arasında) pislik veya nesnelere sıkışmışsa, cihazın performansı azalabilir.

- Fırçaları ve tetik korumasını, her temizlik döngüsünden sonra, kalıntıların kurummasını beklemeden, sudan çıktıktan hemen sonra temiz suyla temizleyin.
- İki fırça arasında sıkışmış tüm nesnelere veya kirlere temizleyin.

4.4 I Kapak bağlantısının temizlenmesi



- Kirlere (özellikle kum) kapak bağlantısına sıkıştığında, gerekli sızdırmazlığın korunmasını önler ve cihazın performansı azalabilir.

- Kapak bağlantısını, her temizlik döngüsünden sonra, kalıntıların kurummasını beklemeden, sudan çıktıktan hemen sonra temiz suyla temizleyin.



- **İpucu: Cihazın bütünlüğünü korumak ve optimum performans seviyesini sağlamak için:**

- Filtre ve fırçaların 2 yılda bir değiştirilmesi tavsiye edilir,
- Paletlerdeki aşınma göstergesinin dikkate alınması ve göstergeye ulaşılabilecek ulaşılabilir bunların değiştirilmesi tavsiye edilir.

4.5 I Pervanenin temizlenmesi

Ciddi yaralanmaları önlemek için:



- Pervane bakımı için eldiven kullanılması zorunludur .
- Pervaneyi temizlemeden önce mutlaka cihazı kurutun ve bu işlemi kuru bir yerde yapın.
- Bakım işlemini gerçekleştirmeden önce temizleyicinin tamamen kapalı olduğundan emin olun (aşağıdaki ilk adıma bakın).

Pervaneyi temizlemeden önce cihazı durmaya zorlayın: Şarj istasyonunun dışında, tüm göstergeler söne kadar (yaklaşık 20 saniye) imleci sola yönlendirin. İmleci hareket ettirerek temizleyicinin tamamen durduğunu doğrulayın: Hiçbir göstergenin yanmaması gerekir.

- 1 Kilidi kaldırarak filtre erişim kapağını açın.
- 2 Filtreyi çıkarın.
- 3 Akış kılavuzunu elle gevşetin. İlk demonte işleminde, bir tornavida kullanılması gerekebilir.
- 4 Akış kılavuzunu kaldırarak çıkarın.
- 5 Eldiven takın ve pervaneyi güçlü bir şekilde çekip çıkarın.

Pervaneyi bloke edebilecek tüm pislikleri (saç, yapraklar, çakıl taşları) çıkarın.

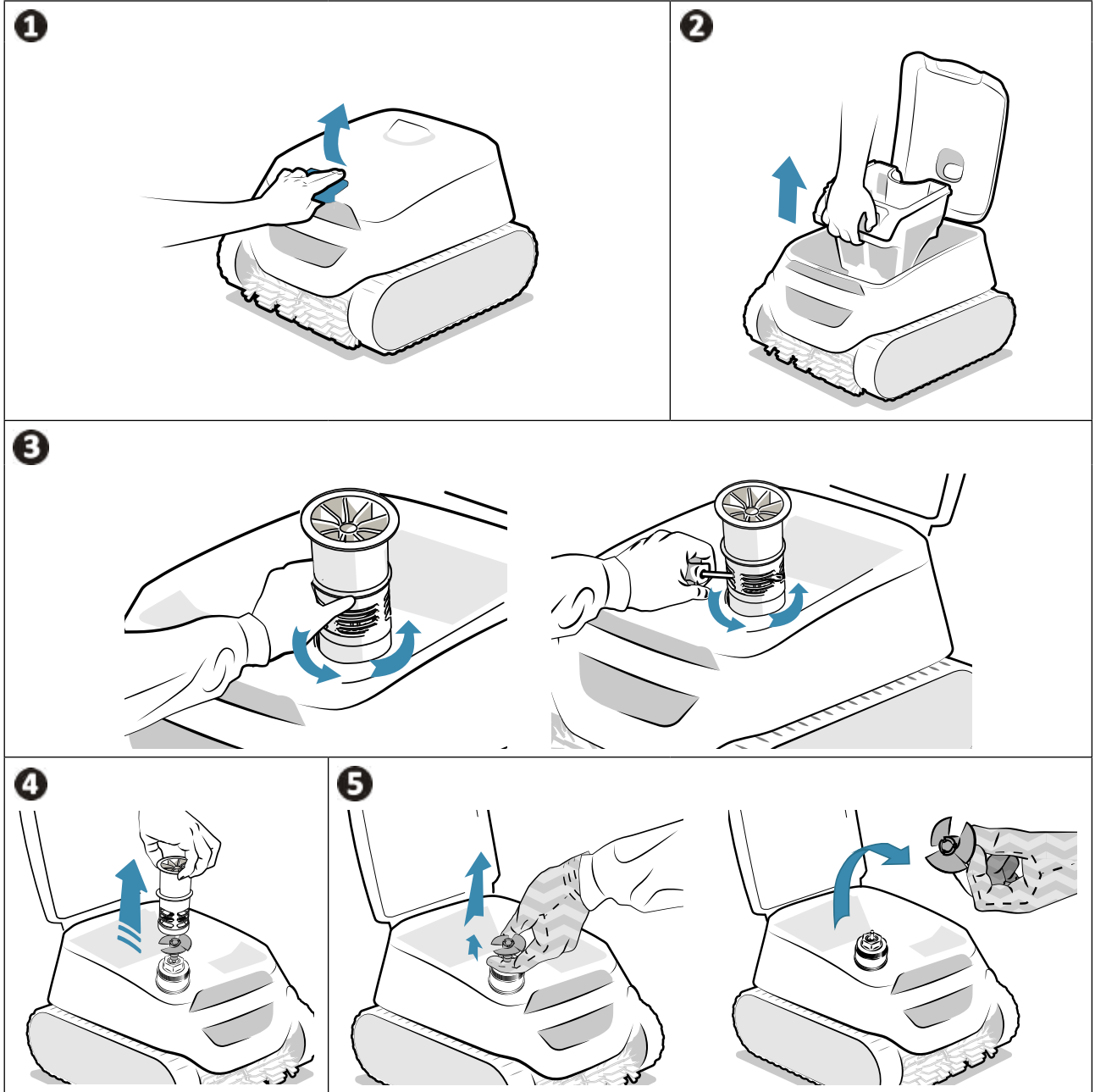

- Temizlik işlemi gerçekleştirildiğinde, eldiven takın, pervaneyi sıkıca yerine oturtun ve akış kılavuzunu elle vidalayarak yerine yerleştirin. Filtreyi yerine yerleştirin.
- Temizleyiciyi etkinleştirmek için yeniden şarj istasyonuna yerleştirin.

4.6 I Fırçaların değiştirilmesi

Fırçalar yıpranmış mı?

- **B** Durumdaki gibi görünür yıpranma belirtileri varsa fırçaları değiştirin:

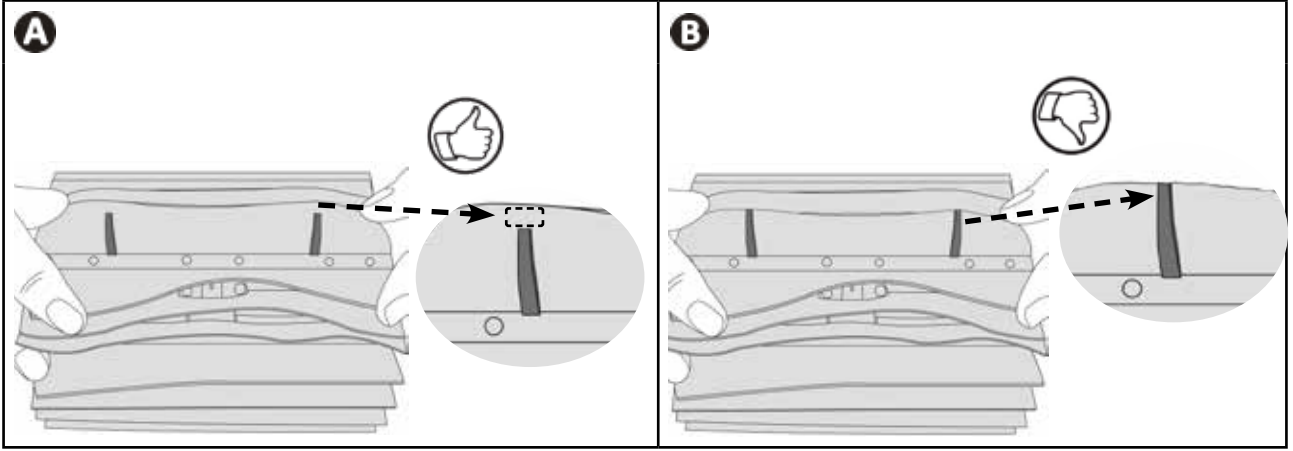

Kullanılmış fırçaları çıkartın

- Şarj istasyonunun dışında, tespiti sağlayan tırnakları deliklerden çıkarın, ardından fırçaları çıkartın.

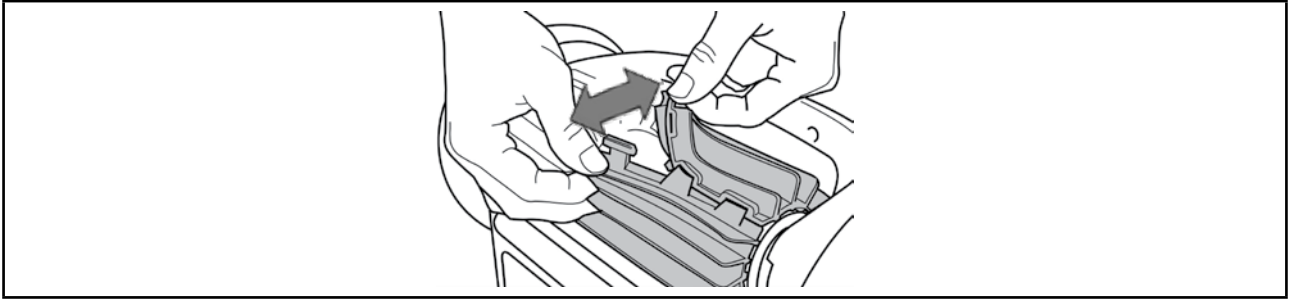

Yeni fırçaları yerleştirin

- Tırnaksız kenarı fırça tutucunun altından geçirin (bkz. şekil 1).
- Fırçayı desteğin etrafında döndürün ve tırnakları sabitleme deliklerine doğru kaydırarak kenar kısmını yuvaya oturtmak için tırnakların uçlarını çekin (bkz. resim 2).
- Tırnakların ucunu diğer şeritlerle hizalamak için, makasla kesin (bkz. şekil 3).

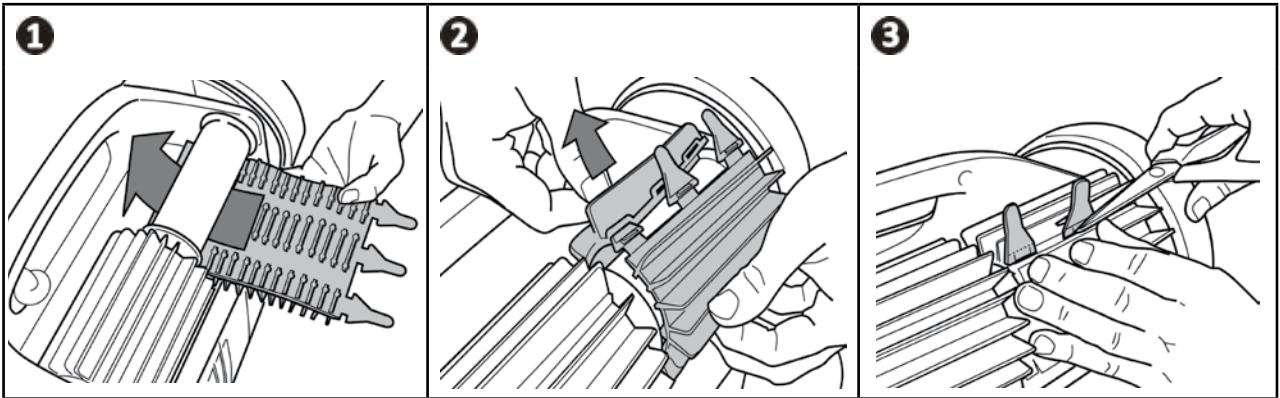

4.7 | Bataryanın deęiştirilmesi



- Temizleyici batarya bloku sadece kalifiye bir uzman tarafından řarj edilmelidir. Satıcıyla iletişime geçin

4.8 | Kış



- Kış öncesinde temizleyicinin řarjının boşalmasına izin VERMEYİN.
- řarj öncesinde temizleyicinin ve řarj plakalarının temiz ve kuru olduğundan emin olun.
- Cihazı kullanılmıyorken suda BIRAKMAYIN.
- Cihazı ateşe, aşırı sıcaklıklara, ateşleme kaynaklarına veya havuz ve spa'lar için kullanılan kimyasal ürünlere asla maruz BIRAKMAYIN.
- Tüm bileşenleri güneş, nem ve kötü hava koşullarından koruyun.
- Çocukları ve evcil hayvanların erişemeyeceęi yerlerde saklayın.

- Kış öncesinde, bataryanın kullanım ömrünü korumak için temizleyiciyi tamamen řarj edin: Temizleyici tamamen řarj olduğunda göstergesi sürekli yeşile döner.
- Kış sırasında temizleyici şunları yapabilir:
 - Fişe takılı kalabilir (sonraki sezon ilk kullanımda řarj edilmeksizin kullanılabilir),
 - Ya da fişten çıkarılabilir (sonraki sezon ilk kullanımda řarj edilmesi gerekir).
- Tüm öğeleri doğrudan güneş ışığından ve her türlü su sıçramasından uzak tutun.
- Temizleyiciyi çocukların ve evcil hayvanların erişemeyeceęi yerlerde saklayın.
- Cihazı ateşe, aşırı sıcaklıklara, ateşleme riski taşıyan kaynaklara veya havuz ve spa'lar için kullanılan kimyasal ürünlere asla maruz bırakmayın.

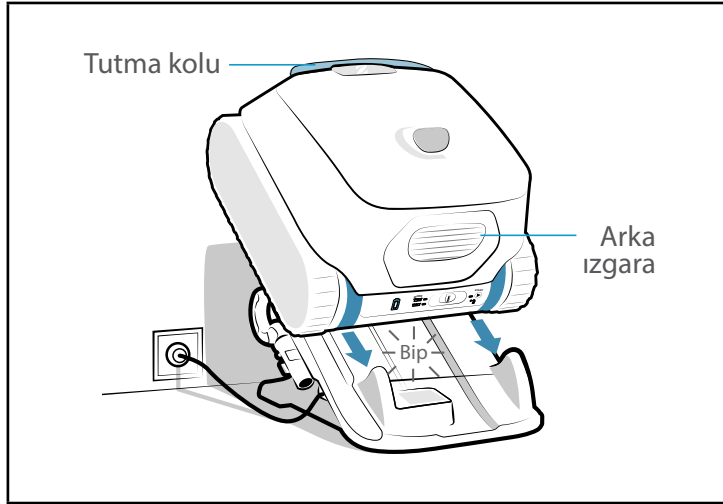



5 Sorun giderme











- Bir arıza halinde satıcıya başvurmadan önce aşağıdaki tabloda yer alan basit kontrolleri gerçekleştirin.
- Sorun devam ederse satıcınıza ulaşın.
- : Eylem yetkili bir teknisyen tarafından gerçekleştirilmelidir.

5.1 I Cihazın davranışı

Davranış	Çözüm
Havuzun bir kısmı doğru şekilde temizlenmedi	<ul style="list-style-type: none">• Optimum yeri bulana kadar havuza daldırma yerini değiştirerek daldırma adımlarını tekrarlayın (bkz. § "2.5 I Temizlik programını başlatma").• Filtre dolu ya da kirli: temizleyin (bkz. "4.2 I Filtrenin temizlenmesi").• Temizleyici ilk program başlatılırken tamamen şarj edilmemişti, bu yüzden program daha kısa sürdü.
Cihaz havuzun dibine tam olarak oturmuyor veya yüzüyor	<ul style="list-style-type: none">• Cihaz gövdesinde hava var. Suya atma adımlarını yeniden uygulayın (bkz. § "2.5 I Temizlik programını başlatma").• Filtre dolu ya da kirli: temizleyin (bkz. "4.2 I Filtrenin temizlenmesi").• Bu temizliğe rağmen filtre tıkalı kalırsa: değiştirin.• Cihazın dışında her yerde küçük baloncuklar var:<ul style="list-style-type: none">- Ve su seviyesi sıyırıcıların altında: Su seviyesini ayarlayın.- Ve su seviyesi sıyırıcıların seviyesinde: Tesisat fazla hava almış. Satıcınızla iletişime geçin • Pervane hasarlı:
Cihaz duvarda yukarı çıkmıyor veya artık yukarı çıkmıyor	<ul style="list-style-type: none">• Taban + duvarlar + su kesimi modunda, temizleyici sistematik olarak duvarlara tırmanmaz. Sıklık döngü sırasında değişir.• Programın Taban / Duvarlar / Yoğun Su Hattı modu olduğundan emin olun.• Filtre dolu veya kirli: Temiz suyla temizleyin. Filtre tıkanırca, bir asit solüsyonuyla (örneğin beyaz sirke) temizleyin. Gerekirse filtreyi değiştirin. Çift filtreleme yapılıyorsa, yalnızca ince kalıntı filtresini (siyah) kullanmayı deneyin. Cihazın tırmanmasına yardımcı oluyorsa filtre değiştirilmelidir.• Paletler gevşektir: değiştirmek için satıcı ile iletişime geçin • Valfi sökmeden temizleyin.• Su berrak bir görünüme sahip olsa bile, havuzunuzda gözle görülmeyen mikroskobik algler bulunur ve bu da duvarları kayganlaştırarak cihazın tırmanmasını önler. Şok klor uygulaması gerçekleştirin ve pH değerini hafifçe düşürün. Cihazı şok işlem sırasında suda bırakmayın.
Cihaz kir toplamıyor	<ul style="list-style-type: none">• Filtre dolu ya da kirli: temizleyin (bkz. "4.2 I Filtrenin temizlenmesi").• Bu temizliğe rağmen filtre tıkalı kalırsa: değiştirin.• Kirin / nesnelerin filtre valfine erişimi engellemediğinden emin olun.• Kirler / nesneler tetik korumasına (iki fırça arasında) sıkışıyor ve toplanmıyor: Fırçaları ve tetik korumasını temizleyin. Filtreleri düzenli olarak temizleyin.• Kapak bağlantısında kir (çoğunlukla kum) kalıyor: Kapak bağlantısını temizleyin. Her programdan sonra temizleyin.
Cihaz çalıştığında hiç hareket etmiyor	<ul style="list-style-type: none">• Temizleyicinin şarj olduğunu kontrol edin (batarya göstergesi yeşil olur).• Bir temizleme döngüsünün başlatıldığından ve ışıkların yandığından emin olun.
İki filtre birbirinden ayrılmıyor	<ul style="list-style-type: none">• Bir nesne / kir iki filtre arasında kalmış ve bunların ayrılmasını önüyor: Nesneyi ayırın / kiri gidirin.
Tüm göstergeler kapalı	<ul style="list-style-type: none">• Temizleyici beklemede: Temizleyiciyi uyandırmak için imleci sola veya sağa doğru kaydırın.• Bu işe yaramazsa, temizleyiciyi yeniden şarj istasyonuna koyun.• Temizleyici şarj istasyonunun üzerindeyken göstergeler kapalı kalırsa, satıcıyla iletişime geçin

Sorun devam ederse satıcınıza ulaşın:

5.2 I İstasyonun davranışları

Sorun	Temizleyicinin davranışı	Şarj istasyonunun davranışı	Çözüm
Temizleyicinin şarj olması gerekiyor (şarjı bitmiş veya ilk defa kullanılıyor) ancak şarj olmuyor.	Temizleyici şarj istasyonundayken  göstergesi yanıp sönmüyor.	Şarj istasyonu fişe takılı ancak temizleyici şarj istasyonundayken, istasyonun altındaki göstergenin kırmızı olması gerekirken kapalı veya yanıp sönmüyor.	<ul style="list-style-type: none"> • Temizleyici yanlış konumlandırılmış: Yeniden yerleştirin. • İstasyon ve temizleyici üzerindeki şarj temas noktalarının temizliğini kontrol edin. Gerekirse bir bez ve tatlı su (tuzlu değil) ile temizleyin. • Şarj istasyonu arızalı: Satıcıyla iletişime geçin 
		Şarj istasyonunun altındaki gösterge temizleyici istasyon üstüne bırakıldığında yeşil olur.	
	Temizleyici şarj istasyonunun üzerindeyken  göstergesi 4 kere kırmızı yanıp sönmüyor.	Şarj istasyonu doğru çalışıyor yani: <ul style="list-style-type: none"> - Priz duvara takılı, - Temizleyici istasyon üzerine bırakılmadığında istasyon altındaki gösterge yeşil, - Temizleyici istasyon üzerine bırakıldığında istasyon altındaki gösterge kırmızı, 	<ul style="list-style-type: none"> • Şarj plakalarının altında birikintiler mevcut: Şarj plakalarını (temizleyicinin altında ve istasyon tabanının üzerinde yer alır) bir bez ve tatlı su (tuzlu su değil) ile temizleyin. • Temizleyicinin şarj seviyesi batarya kritik eşliğinin altına düştü: Satıcıyla iletişime geçin  • Batarya eski ve değiştirilmesi gerekiyor: Satıcıyla iletişime geçin 
	Temizleyici şarj istasyonunun üzerindeyken  göstergesi birkaç saniye veya dakika turuncu yanıp sönmüyor, ardından doğrudan sabit yeşil oluyor.		<ul style="list-style-type: none"> • Şarj plakalarını (temizleyicinin altında ve istasyon tabanının üzerinde yer alır) bir bez ve tatlı su (tuzlu su değil) ile temizleyin.
			<ul style="list-style-type: none"> • İstasyon temizleyiciyi çıkarın.  Göstergesi temizleyicinin şarj seviyesini göstermek yerine kapanırsa: Batarya eski ve değiştirilmesi gerekiyor. Satıcınızla iletişime geçin 

Sorun devam ederse satıcınıza ulaşın: 





5.3.1 Kullanıcı için uyarılar

- Temizleyicinin arkasındaki göstergeler kullanıcıyı uyararak için yanıp sönüyor. Yanıp sönen ışığı bulun ve aşağıda önerilen sorun giderme çözümlerini uygulayın.
- Kullanıcı uyarılarına iAquaLink™ uygulamasından da erişilebilir.

iAquaLink™ uygulamasından bir hata kodunun silinmesi:

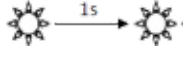
- Sorun giderme çözümlerini uyguladıktan sonra **Hatayı Temizle**'ye basın.

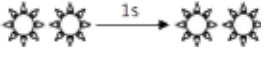
5.3.1 Temizleyici Hatası

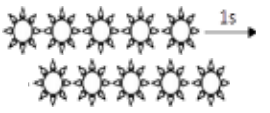





Gösterge	kırmızı yanıp sönme	iAquaLink™ uygulamasında görüntüleme	Çözümler
		Güvenlik için durdurma İletişim Hatası	<ul style="list-style-type: none">• Temizleyici emniyete alındı.• Temizleyici kartına enerji gidiyor ancak kart yanıt vermiyor. Satıcıyla iletişime geçin: 
		Sağ çekiş motoru Sol çekiş motoru Sağ çekiş motorunun tüketimi Sol çekiş motorunun tüketimi	<ul style="list-style-type: none">• Pisliklerin, fırçaların veya paletlerin serbest dönmesini engellemediğinden emin olun.• Akıcı bir dönüş elde edene kadar her tekerleği çeyrek tur döndürün. Akıcı bir dönüş elde edene kadar tekerlekleri ters yöne döndürün.• Bu sorunu çözmezse, eksiksiz bir arıza tespiti için satıcıyla iletişim kurun.
		Temizleyici suyun dışında	<ul style="list-style-type: none">• Filtreyi iyice temizleyin.• Hava kabarcıklarını tahliye etmek için sallayın ve yeniden suya koyun.• Döngüyü yeniden başlatın.• Bu sorunu çözmezse, eksiksiz bir arıza tespiti için satıcıyla iletişim kurun.
		Motor pompası	<ul style="list-style-type: none">• Pervaneyi temizlemeden önce cihazı durmaya zorlayın: Şarj istasyonunun dışında, tüm göstergeler sönmeye kadar (yaklaşık 20 saniye) imleci sola yönlendirin. İmleci hareket ettirerek temizleyicinin tamamen durduğunu doğrulayın: Hiçbir göstergenin yanmaması gerekir. Ardından, pislik veya saçların pervaneyi bloke etmediğinden emin olun. Temizleme işlemi suyun dışında yapılmalı ve temizleyici kuru bir yüzeye yerleştirilmelidir.• Filtreyi iyice temizleyin.• Bu sorunu çözmezse, eksiksiz bir arıza tespiti için satıcıyla iletişim kurun.
		Güncelleme başarısız veya eksik	<ul style="list-style-type: none">• iAquaLink™ uygulamasını kapatın.• Temizleyicinin Wi-Fi ağına bağlı olduğunu kontrol edin (LED sabit mavi renk yanmalıdır).• Gösterge sabit değilse, iAquaLink™ uygulamasını açın, temizleyiciyi seçin ve "Güncelle" seçeneğine tıklayın.

Sorun devam ederse satıcınıza ulaşın: 

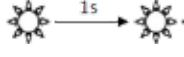

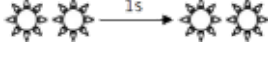
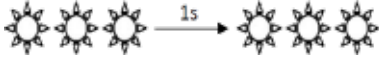
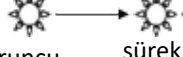



- Temizleyici program sona ermeden durursa, ancak temizleyiciyi sudan çıkarırken hiçbir gösterge yanıp sönmezse, göstergenin yanıp sönmeye başlaması için temizleyiciyi şarj istasyonuna koyun.

5.3.2 Batarya Hatası

Gösterge	kırmızı yanıp sönme	iAquaLink™ uygulamasında görüntüleme	Çözümler
		Batarya Hatası	<ul style="list-style-type: none">Batarya bloku arızalı: Satıcıyla iletişime geçin: 
		Şarj hatası (çok yüksek) Şarj hatası (çok düşük)	<ul style="list-style-type: none">Şarj istasyonunda algılanan sıcaklık temizleyicinin şarj edilmesi için önerilen sıcaklık aralığının (5°-35°C) dışında: Şarj istasyonunun yerini değiştirin.
		Şarj hatası	<ul style="list-style-type: none">Şarj plakalarını (temizleyicinin altında ve istasyon tabanının üzerinde yer alır) bir bez ve tatlı su (tuzlu su değil) ile temizleyin.
	<p>Temizleyici şarj istasyonundayken</p>  <p>turuncu (Birkaç saniye boyunca)</p>  <p>sürekli yeşil</p>		<ul style="list-style-type: none">İstasyon temizleyiciyi çıkarın.  Göstergesi temizleyicinin şarj seviyesini göstermek yerine kapanırsa: Batarya eski ve değiştirilmesi gerekiyor. Satıcınızla iletişime geçin 

Sorun devam ederse satıcınıza ulaşın: 

5.4 I iAquaLink™ uygulamasına bağlantı için arıza tespit desteği

Bağlanabilirlik durumu	Olası nedenler	Çözümler
<ul style="list-style-type: none">LED  yanmıyor.LED  yanıyor, ancak Wi-Fi bağlantısı yok (ya da düzensiz). iAquaLink™ uygulama ekranında "Bağlantı Hatası" mesajı görüntülenir."Cihazlarım" listesinde kırmızı bir nokta belirir	<ul style="list-style-type: none">Cihaz şarj edilmemişCihaz yerel wifi'ye bağlı değil ve/veya İnternet bağlantısı kaybolduWi-Fi sinyali zayıf*	<ul style="list-style-type: none">İnternet bağlantısını kontrol edin - Ağ arızalı olabilir.Wi-Fi sinyalinin yeterince güçlü olduğundan emin olun. Wi-Fi sinyal gücünü kontrol etmenin birçok yolu mevcuttur:<ul style="list-style-type: none">Ev Wi-Fi yönlendiricisini (kutusunu) fişten çekip yeniden fişe takın.Taşınabilir bir bilgisayarın yardımıyla, ağ bağlantılarının durumunu görmek için yapılandırma paneline gidin. Taşınabilir bilgisayar üzerinde Wi-Fi ağ sinyal gücünü kontrol edin.Bir akıllı telefon veya tablet yardımıyla iAquaLink™ uygulamasını kurun. Wi-Fi ağ sinyal gücünü kontrol edin. Wi-Fi ağı zayıfsa, bir Wi-Fi yineleyici kurmayı göz önünde bulundurun.Wi-Fi analizine özel bir uygulama kullanın: iOS veya Android sistemlerde bu tür birçok uygulama mevcuttur.İlk yapılandırma sırasında, temizleyiciyi yerle Wi-Fi yönlendiricisine (kutuya) mümkün olduğunca yakına yerleştirin ve yapılandırma adımlarını yeniden uygulayın (bkz. "3.1 I Temizleyicinin ilk yapılandırması").LED  yanıp sönmeye devam ediyorsa, bir Wi-Fi yineleyici kurmayı göz önünde bulundurun.Temizleyici şarj olmasına, bağlantının işlevsel olmasına ve göstergenin sabit olmasına rağmen nokta kırmızıysa, ekranı yenileyin (parmağınızı yukarıdan aşağıya doğru kaydırarak). Nokta yeşilken: Cihaz kullanılmaya hazırdır.
<ul style="list-style-type: none">LED  mavidir ve hızlı yanıp söner. Uygulamada bir bilgi görüntüleniyor.	<ul style="list-style-type: none">Bir yazılım güncellemesi devam ediyor.	<ul style="list-style-type: none">Güncellemenin tamamlanmasını bekleyin.

*Wi-Fi sinyalinin zayıf olması birçok nedenden kaynaklanabilir



- Yönlendirici (kutu) ile temizleyici arasındaki mesafe,
- Yönlendirici (kutu) tipi,
- Yönlendirici (kutu) ile temizleyiciyi ayıran duvar sayısı,
- İnternet erişim sağlayıcısı,
- vb...

Bayiniz
Your retailer

Cihaz modeli
Appliance model

Seri numarası
Serial number

Daha fazla bilgi, ürün kadı ve müşteri desteęi için:
For more information, product registration and customer support:

www.zodiac.com

