

Instrukcja instalacji i obsługi - Polski
Ładowany robot elektryczny
Tłumaczenie oryginalnej instrukcji z języka francuskiego

PL

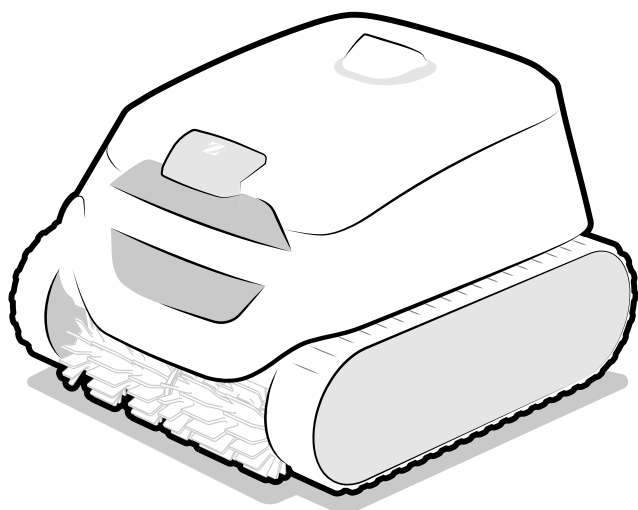

More documents on:
www.zodiac.com



CE EAC UK CA 

zgodnie z oznaczeniem produktu

H0753400.D - 2024/05 - **EB3102**



OSTRZEŻENIA

- Przed przystąpieniem do jakichkolwiek czynności związanych z urządzeniem należy koniecznie przeczytać niniejszą instrukcję instalacji i obsługi oraz dostarczoną wraz z urządzeniem broszurę „Gwarancje” – w przeciwnym razie istnieje ryzyko uszkodzenia mienia lub odniesienia poważnych obrażeń, także śmiertelnych, a ponadto gwarancja udzielana na urządzenie zostanie anulowana.
- Zachowaj i przekaz te dokumenty do wglądu przez cały okres użytkowania urządzenia.
- Zabronione jest rozpowszechnianie lub modyfikowanie tego dokumentu w jakikolwiek sposób bez uzyskania zgody firmy Zodiac®.
- Firma Zodiac® systematycznie modyfikuje swoje produkty, aby udoskonalać ich jakość, w związku z czym informacje zamieszczone w tym dokumencie mogą być modyfikowane bez powiadomienia.

OSTRZEŻENIA OGÓLNE

- Nieprzestrzeganie ostrzeżeń może spowodować uszkodzenie sprzętu w basenie, a także poważne obrażenia lub śmierć.
- Tylko osoba wykwalifikowana w zakresie odpowiednich dziedzin techniki (elektryczność, hydraulika lub chłodnictwo) jest upoważniona do przeprowadzania prac konserwacyjnych lub napraw urządzenia. Wykwalifikowany technik pracujący przy urządzeniu musi używać/nosić osobiste wyposażenie ochronne (takie jak okulary ochronne, rękawice ochronne itp.), aby zmniejszyć ryzyko obrażeń, które mogą wystąpić podczas wykonywania prac przy urządzeniu.  
- Przed rozpoczęciem pracy należy upewnić się, że urządzenie zostało wyłączone, a jego zasilanie jest zablokowane.
- Urządzenie przeznaczone jest do specjalnego użytku w basenach i ośrodkach SPA, nie wolno go używać do żadnych innych celów niż te, dla których został zaprojektowany.
- Urządzenie nie może być używane przez osoby (w tym dzieci) o ograniczonych możliwościach fizycznych, czuciowych lub umysłowych lub pozbawionych doświadczenia lub wiedzy, jeżeli są one pod nadzorem lub wcześniej otrzymały instrukcje dotyczące pewnej obsługi urządzenia i zrozumiały zagrożenia, którym mogą podlegać. Należy nadzorować dzieci, aby upewnić się, że nie bawią się urządzeniem.
- Urządzenie może być używane przez dzieci w wieku powyżej 8 lat i osoby o ograniczonych możliwościach fizycznych, sensorycznych lub umysłowych bądź bez odpowiedniego doświadczenia lub wiedzy, jeżeli wcześniej otrzymały one instrukcje dotyczące obsługi urządzenia lub zostały w odpowiedni sposób przeszkolone i zrozumiały zagrożenia, którym mogą podlegać podczas użytkowania urządzenia. Nie pozwalać, aby dzieci oraz zwierzęta bawiły się urządzeniem. Urządzenie nie jest zabawką. Przeprowadzane przez użytkownika prace dotyczące czyszczenia i konserwacji nie mogą być wykonywane przez dzieci pozostawione bez dozoru.
- Obciążenie urządzenia powinno być zgodne z normą IEC/HD 60364-7-702 oraz obowiązującymi przepisami krajowymi dotyczącymi basenów. W razie wątpliwości należy skontaktować się z odsprzedawcą.
- Instalacja urządzenia musi być wykonana zgodnie z instrukcjami producenta oraz obowiązującymi normami lokalnymi i krajowymi. Instalator jest odpowiedzialny za instalację urządzenia i przestrzeganie krajowych przepisów instalacyjnych. W żadnym wypadku producent nie może być pociągnięty do odpowiedzialności za jakiegokolwiek nieprzestrzeganie lokalnych norm instalacyjnych.
- W przypadku innych czynności niż opisane w tej instrukcji proste prace konserwacyjne wykonywane przez użytkownika, produkt musi być serwisowany przez wykwalifikowanego specjalistę.
- Jeśli urządzenie działa wadliwie, nie należy podejmować prób samodzielnej naprawy urządzenia, ale skontaktować się z wykwalifikowanym technikiem. Producent produktu nie ponosi odpowiedzialności za szkody spowodowane użyciem niezatwierdzonych części zamiennych lub akcesoriów.
- Szczegółowe informacje na temat wartości bilansu wodnego dozwolonych dla działania urządzenia znajdują się w warunkach gwarancji.
- Każda dezaktywacja, usunięcie lub obejście jakiegokolwiek wbudowanej funkcji zabezpieczającej powoduje automatyczne unieważnienie gwarancji, podobnie jak i użycie części zamiennych pochodzących od nieautoryzowanego producenta

zewnątrznego.

- Nie należy rozpylać na urządzenie jakiegokolwiek środka owadobójczego ani innych substancji chemicznych (łatwopalnych lub niepalnych), ponieważ może to spowodować uszkodzenie obudowy i pożar.
- Nie dotykać wentylatora ani ruchomych części i nie trzymać żadnych przedmiotów ani palców w pobliżu ruchomych części podczas pracy urządzenia. Ruchome części mogą spowodować poważne obrażenia lub śmierć.
- Nie uruchamiać robota ani nie zostawiać go na zewnątrz podczas mrozów.

OSTRZEŻENIA DOTYCZĄCE URZĄDZEŃ ELEKTRYCZNYCH

- Zasilanie stacji ładującej urządzenia musi być chronione przez specjalny wyłącznik różnicowoprądowy o wartości 30 mA, zgodnie z przepisami obowiązującymi w kraju instalacji. Jeżeli nie można sprawdzić, czy obwód jest chroniony wyłącznikiem różnicowoprądowym, skontaktuj się z wykwalifikowanym elektrykiem.
- Nie używać przedłużacza do podłączania stacji ładującej; podłączyć stację bezpośrednio do odpowiedniego obwodu zasilania.
- Przed każdą pracą sprawdzić, czy:
 - wymagane napięcie wejściowe wskazane na tabliczce znamionowej stacji ładującej odpowiada napięciu zasilania sieciowego;
 - zasilanie sieciowe jest zgodne z zapotrzebowaniem urządzenia na energię elektryczną i jest odpowiednio uziemione.
- W przypadku nienormalnej pracy lub jeśli z urządzenia wydobywa się niecodzienny zapach, należy natychmiast odłączyć urządzenie od stacji ładującej i skontaktować się ze specjalistą.
- Przed wykonaniem jakiegokolwiek czynności serwisowej lub konserwacji urządzenia należy sprawdzić, czy jest wyłączone i całkowicie odłączone od stacji ładującej i że inne urządzenia lub akcesoria podłączone do urządzenia są również odłączone od obwodu zasilania.
- Jeżeli kabel zasilający jest uszkodzony, może zostać wymieniony na nowy tylko przez producenta, jego autoryzowanego przedstawiciela lub warsztat naprawczy.
- Przed podłączeniem urządzenia do stacji ładującej sprawdzić, czy listwa zaciskowa lub gniazdko elektryczne, do którego urządzenie zostanie podłączone, znajduje się w dobrym stanie i nie jest uszkodzone ani zardzewiałe.
- W czasie burzy odłączyć urządzenie od zasilania, aby zapobiec uszkodzeniu przez uderzenie pioruna.
- Urządzenie zawiera magnesy i komponenty emitujące pola elektromagnetyczne. Magnesy i pola elektromagnetyczne mogą zakłócać działanie rozruszników serca, defibrylatorów i innych urządzeń medycznych. Zachować bezpieczną odległość między urządzeniem medycznym a niniejszą maszyną. Skontaktować się z lekarzem lub producentem urządzenia medycznego, aby uzyskać szczegółowe informacje. Jeżeli maszyna zakłóca działanie rozrusznika serca, defibrylatora lub innego urządzenia medycznego, należy zachować odpowiednią odległość, aby nie powodowała ona zakłóceń podczas użytkowania.

OSTRZEŻENIA DOTYCZĄCE AKUMULATOROWYCH URZĄDZEŃ ELEKTRYCZNYCH

- Nie używać uszkodzonego lub zmodyfikowanego akumulatora, robota czyszczącego ani stacji ładującej. Uszkodzone lub zmodyfikowane akumulatory mogą zachowywać się w nieprzewidywalny sposób, spowodować pożar, wybuch lub ryzyko obrażeń ciała.
- Nie dotykać robota czyszczącego ani stacji ładującej podczas ładowania, jeżeli ma się zmoczone ręce lub inną część ciała lub jeśli nosi się butów.
- Nie próbować czyścić łopatek, gdy robot czyszczący jest zanurzony w wodzie lub umieszczony na mokrej powierzchni. Może to spowodować poważne obrażenia.
- Do ładowania należy używać wyłącznie stacji ładującej zalecanej przez producenta. Używanie stacji ładującej przeznaczonej do innego typu akumulatorów może grozić pożarem.
- Nie wystawiać stacji ładującej ani robota na działanie ognia lub zbyt wysokiej temperatury. Wystawienie na działanie ognia lub temperatury powyżej 65°C może spowodować wybuch.
- Urządzenie należy ładować w temperaturze od 5 do 35°C.
- Należy przestrzegać wszystkich instrukcji dotyczących ładowania i nie ładować urządzenia akumulatorowego poza zakresem temperatur podanym w instrukcji. Ładowanie w nieprawidłowy sposób lub w temperaturze wykraczającej poza określony zakres może uszkodzić akumulator i zwiększyć ryzyko pożaru.

- Stacja ładująca może być używana w zamkniętych pomieszczeniach, w suchym pomieszczeniu o odpowiedniej wentylacji lub na zewnątrz, w suchym miejscu, z dala od światła, źródeł ciepła i chemii basenowej oraz poza zasięgiem dzieci.
- Nie próbować otwierać stacji ładującej.
- Nie dotykać płytek stacji ładującej ani robota po naładowaniu, ponieważ temperatura tych elementów może być wysoka.
- Zainstalowany akumulator to akumulator litowo-jonowy. W żadnym wypadku nie wolno go demontować ani wymieniać. Akumulator może spowodować zwarcie i poważne oparzenia. Uważać, aby nie doprowadzić do kontaktu przewodów lub metalowych części, ponieważ może to spowodować iskrzenie i zwarcie akumulatora. W przypadku wycieku z akumulatora unikać kontaktu z wyciekającymi płynami i skontaktować się ze specjalistą w celu wymiany akumulatora. Podczas czynności związanych z utylizacją robota nosić okulary ochronne, rękawice i odzież ochronną. W przypadku kontaktu płynu ze skórą i ubraniem skażone miejsca natychmiast przemyć dużą ilością wody z mydłem. W przypadku kontaktu płynu z oczami unikać tarcia oczu i natychmiast przepłukać je pod bieżącą wodą przez co najmniej 15 minut, uważając, aby ich nie dotknąć. Jak najszybciej zwrócić się o konsultację lekarską.
- Akumulator i robota należy utylizować zgodnie z lokalnymi przepisami. Akumulator wyrzucić w sposób zgodny z zasadami zrównoważonego rozwoju i przyjazny dla środowiska, do specjalnych pojemników lub punktów zbiórki, zgodnie z lokalnymi przepisami. Aby uzyskać więcej informacji, skontaktować się z lokalnymi władzami.

INFORMACJE SPECYFICZNE DOTYCZĄCE URZĄDZEŃ „Roboty do czyszczenia basenów”

- Robot jest przeznaczony do pracy w wodzie basenowej o temperaturze od 10°C do 35°C.
- Aby uniknąć możliwości obrażeń lub uszkodzenia robotów do czyszczenia, nie należy używać robota poza wodą.
- Aby uniknąć ryzyka obrażeń, pływanie jest zabronione, gdy robot znajduje się w basenie.
- Nie wolno używać robota, kiedy w basenie przeprowadzane jest szybkie chlorowanie.
- Nie pozostawiać robota bez opieki przez dłuższy czas.
- Jeżeli robot jest przeznaczony do użycia w basenie ze słoną wodą, przed umieszczeniem go w wodzie należy upewnić się, że wszystkie sole zostały rozpuszczone.

OSTRZEŻENIE DOTYCZĄCE WYKORZYSTANIA ROBOTA W BASENIE Z POWŁOKĄ WINYLOWĄ

- Przed zainstalowaniem robota należy dokładnie obejrzyć powłokę basenu. Jeśli powłoka winylowa kruszy się lub jest miejscami uszkodzona, a także w razie pojawienia się żwiru, fałd, korzeni lub korozji, nie należy instalować robota przed przeprowadzeniem naprawy lub wymiany powłoki winylowej przez wykwalifikowanego specjalistę. Producent nie ponosi w żadnym wypadku jakiegokolwiek odpowiedzialności za ewentualne uszkodzenie linera.
- Powierzchnia niektórych powłok winylowych z wzorami dekoracyjnymi może szybko ulegać zużyciu: wzory i/lub ich kolor może ulec uszkodzeniu, blaknąć lub zanikać w kontakcie z określonymi przedmiotami (szczotki czyszczące, zabawki, boje, dozowniki chloru, robot). Producent robota nie ponosi żadnej odpowiedzialności w razie zużycia powłoki winylowej lub wymazania wzorów i uszkodzenia te nie są objęte ograniczoną gwarancją udzielaną przez naszą firmę.

OSTRZEŻENIE DOTYCZĄCE UŻYWANIA ROBOTA W BASENIE ZE STALI NIERDZEWNEJ

- Powierzchnia niektórych basenów ze stali nierdzewnej może być bardzo delikatna. Powierzchnia tych basenów może zostać uszkodzona przez naturalne tarcie zanieczyszczeń o powłokę, spowodowane np. kołami, gąsienicami lub szczotkami robotów, w tym również elektrycznych robotów basenowych. Producent robota nie ponosi odpowiedzialności za zużycie lub zarysowania basenów ze stali nierdzewnej i uszkodzenia te nie są objęte ograniczoną gwarancją.



Recykling

Ten symbol, wymagany przez europejską dyrektywę WEEE 2012/19/UE (dyrektywa w sprawie zużytego sprzętu elektrycznego i elektronicznego) oznacza, że urządzenia nie należy wyrzucać do kosza. Musi ono zostać przekazane do selektywnej zbiórki odpadów w celu ponownego użycia, recyklingu lub odzysku. Jeśli urządzenie zawiera substancje potencjalnie niebezpieczne dla środowiska, zostaną one wyeliminowane lub zneutralizowane. Należy uzyskać odpowiednie informacje dotyczące recyklingu u sprzedawcy.

SPIS TREŚCI



1 Informacje przed użyciem

5

1.1 | Opis

1.2 | Charakterystyka techniczna i oznakowanie

6

1.3 | Zasada działania

7

1.4 | Przygotowanie basenu

7



2 Użytkowanie ogólne

8

2.1 | Montaż stacji ładującej

8

2.2 | Instalacja stacji i ładowanie robota

9

2.3 | Opis interfejsu

10

2.4 | Opis lampek

11

2.5 | Uruchomienie cyklu czyszczenia

12

2.6 | Wyciąganie robota z wody

14

2.7 | Chowanie robota

15



3 Używanie aplikacji iAquaLink™

16

3.1 | Pierwsza konfiguracja robota

16

3.2 | Funkcje dostępne w aplikacji iAqualink™

17



4 Konserwacja

18

4.1 | Czyszczenie robota i stacji ładującej

18

4.2 | Czyszczenie filtra

18

4.3 | Czyszczenie szczotek i zacisku

19

4.4 | Czyszczenie uszczelki pokrywy

19

4.5 | Czyszczenie śmigła

20

4.6 | Wymiana szczotek

21

4.7 | Wymiana akumulatora

22

4.8 | Czynności przygotowania do zimowania

22



5 Rozwiązywanie problemów

23

5.1 | Zachowanie urządzenia

23

5.2 | Reakcje stacji

24

5.3 | Alerty użytkownika

25

5.4 | Pomoc diagnostyczna dotycząca połączenia z aplikacją iAquaLink™

27



Porada dotycząca ułatwienia kontaktu z odsprzedawcą

W celu ułatwienia późniejszego kontaktu z odsprzedawcą należy zanotować jego dane kontaktowe oraz prawidłowo wypełnić informacje „produkt” znajdujące się na ostatniej stronie instrukcji.



1 Informacje przed użyciem

1.1 | Opis

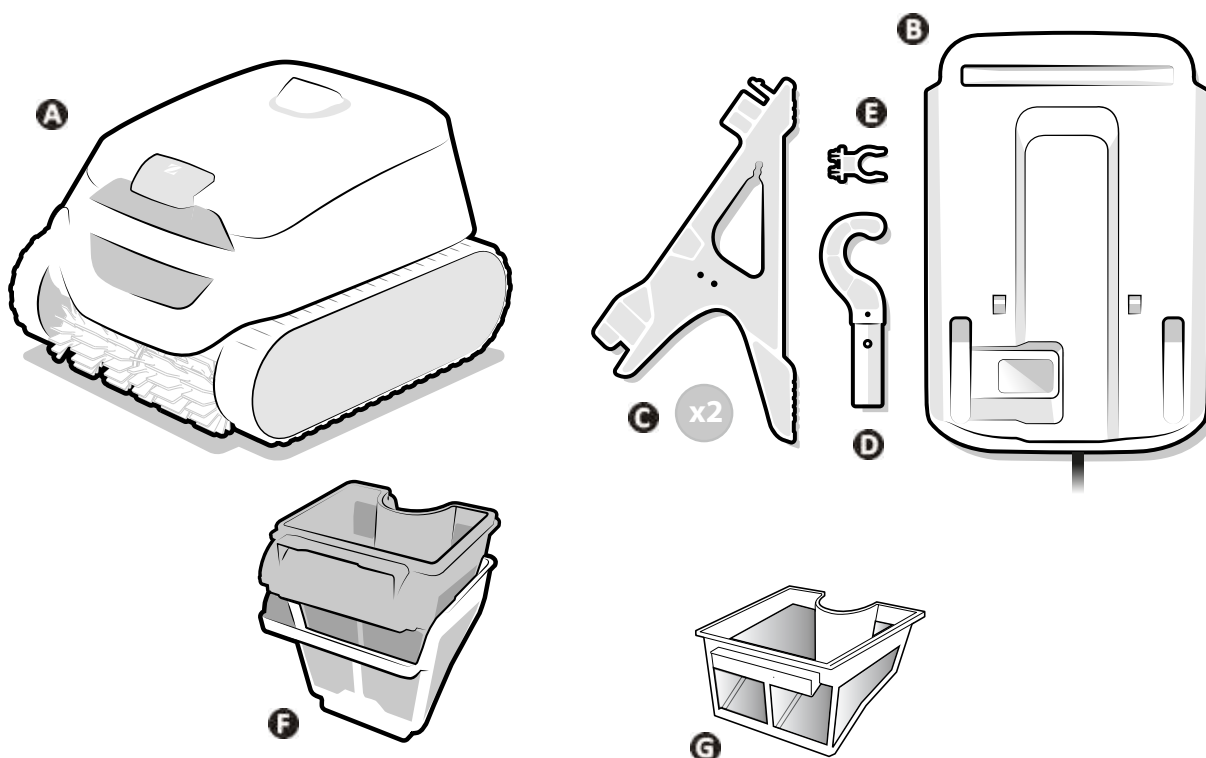

PL

		RF 5200 iQ CNX-Li 52XX iQ 52 XA-Li iQ XA-Li 52XX iQ	RF 5400 iQ
A	Robot	✓	✓
B	Stacja ładująca (do zmontowania)	✓	✓
C	Noga (× 2)	✓	✓
D	Hak*	✓	✓
E	Mocowanie haka	✓	✓
F	Filtrowanie podwójne (150/60 μ)	+	✓
G	Filtrowanie zwykłe (100 μ)	✓	

* Do zamocowania na kiju do basenu (standard, brak w zestawie): niezbędny do wyciągnięcia robota z wody.

✓: Dostarczane w zestawie

+: Dostępne jako wyposażenie opcjonalne

1.2 I Charakterystyka techniczna i oznakowanie

1.2.1 Charakterystyka techniczna

Napięcie zasilania stacji ładującej	110-240 VAC, 50/60 Hz, Klasa II*	
Napięcie znamionowe robota	25,4 VDC	
Napięcie ładowania	29,4 VDC	
Maksymalna moc ładowarki	58 W / 29,4W**	
Pojemność akumulatora	10 Ah / 6.4Ah**	
Moc znamionowa robota	130 W	
Pojemność filtra	4 l	
Wymiary robota (dł. x gł. x wys.):	41 × 42 × 28 cm	
Wymiary opakowania (dł. x gł. x wys.):	56 × 56 × 38 cm	
Ciężar robota	9,5 kg	
Ciężar w opakowaniu	15,5 kg	
Szerokość zasysania	230 mm	
Maksymalna głębokość robocza	4 m	
Wskaźnik ochrony	Stacja ładująca	IPX5
	Robot	IPX8
Pasma częstotliwości	2,412 GHz–2,484 GHz	
Moc emisji fal radiowych	20,5 dBm	

* Klasa II: urządzenie z podwójną izolacją lub wzmocnioną izolacją, które nie wymaga uziemienia.

** w zależności od modelu

1.2.2 Oznakowanie

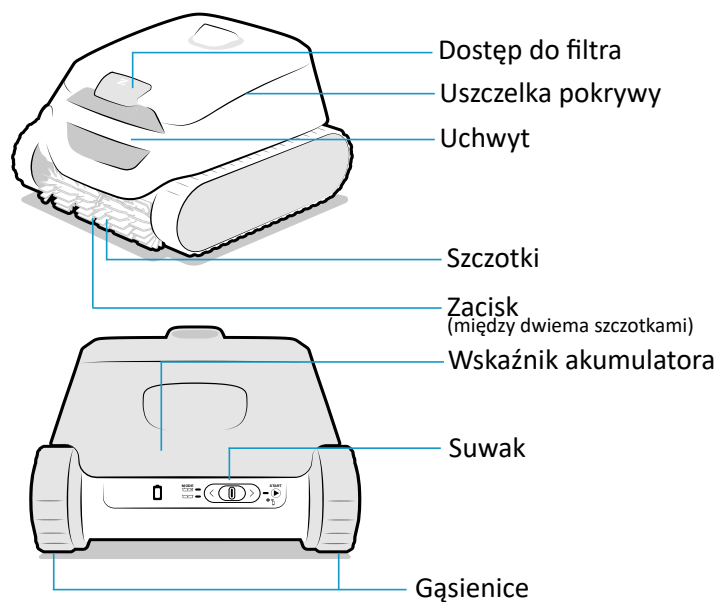

1.3 I Zasada działania

Robot jest niezależny od systemu filtrowania i może działać samodzielnie po naładowaniu. Robot porusza się w optymalny sposób, aby wyczyścić wszystkie strefy basenu, dla którego został zaprojektowany (dno, ściany, linia wodna lub tylko dno). Zanieczyszczenia są zasysane i zatrzymywane w filtrze robota.

Robot może być sterowany:

- Poprzez wybranie trybu pracy i uruchomienie cyklu suwakiem z tyłu robota,
- Poprzez smartfona lub tablet kompatybilny z aplikacją iAquaLink™ (patrz „**3** Używanie aplikacji iAquaLink™”).

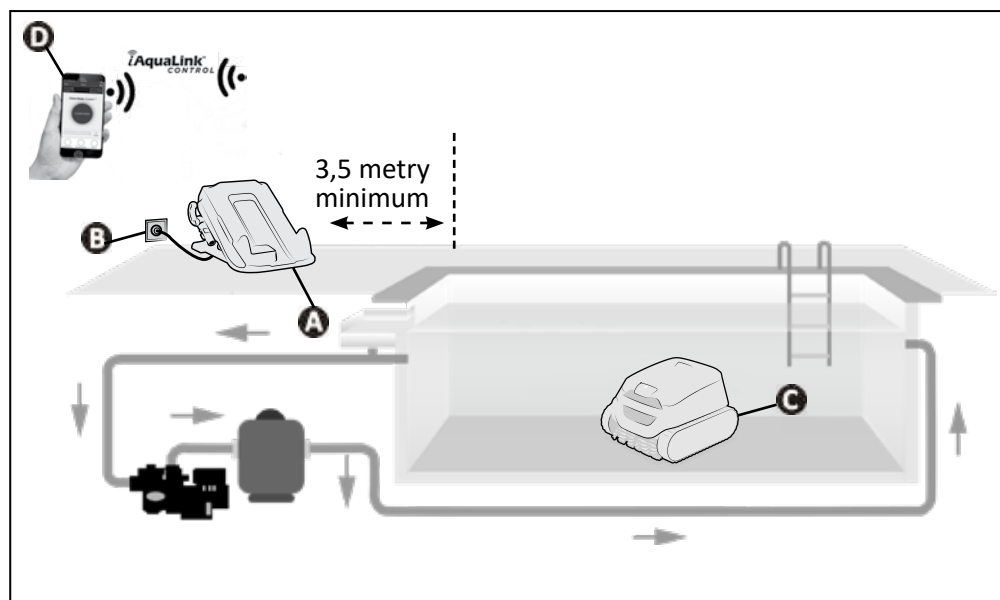

- A**: Stacja ładująca
- B**: Gniazdko zasilania
- C**: Robot
- D**: Zdalne sterowanie „iAquaLink™”

PL

1.4 I Przygotowanie basenu



• Ten produkt jest przeznaczony do użytku w basenach zainstalowanych na stałe. Nie wolno używać go w basenach demontowanych. Stały basen jest wbudowany w ziemię lub ustawiony na ziemi i nie można go łatwo zdemontować ani przechowywać.

- Urządzenie musi być używane w wodzie basenowej, której jakość jest następująca:

Temperatura wody	Od 10°C do 35°C
pH	Od 6,8 do 7,6
Wolny chlor	<3 mg/l

- Aby zapewnić optymalne działanie urządzenia, kiedy basen jest bardzo brudny, szczególnie po pierwszej instalacji, należy usunąć największe zanieczyszczenia ręcznie za pomocą siatki.
- Usunąć termometry, zabawki i inne przedmioty, które mogą uszkodzić urządzenie.



2 Użytkowanie ogólne

2.1 I Montaż stacji ładującej

Zmontować stację ładującą przed jej użyciem:

- Wsunąć górną część nogi (oznaczoną niebieskim kółkiem) w wycięcie z przodu stacji ładującej (również oznaczone niebieskim kółkiem) (1).
- Całkowicie wsunąć nogę pod stację (dolna część nogi (2) musi zatrzasnąć się na swoim miejscu).
- Zainstalować mocowanie haka z boku stacji ładującej (z prawej lub lewej strony w zależności od miejsca) (3).
- Rozwinąć kabel, aby przełożyć go do tyłu stacji lub na bok w zależności od miejsca instalacji (wewnątrz każdej nogi znajduje się miejsce do przytrzymania kabla).

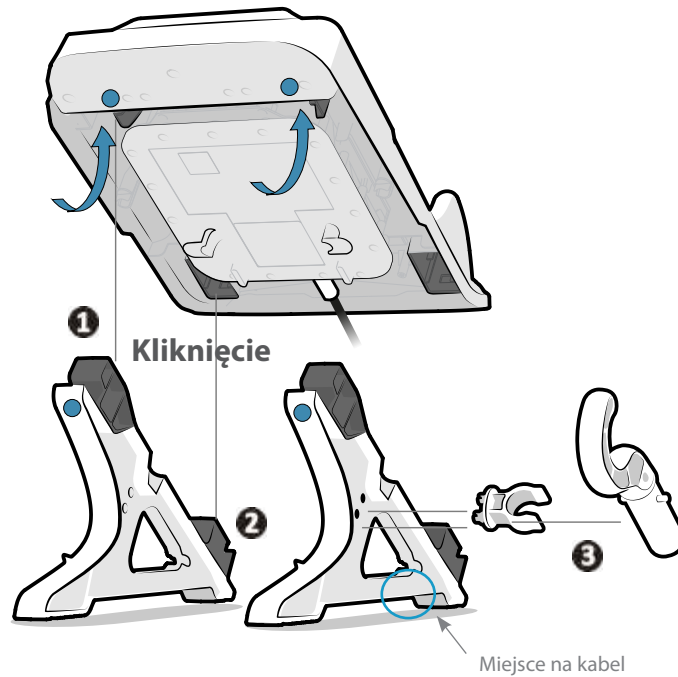



2.2 I Instalacja stacji i ładowanie robota

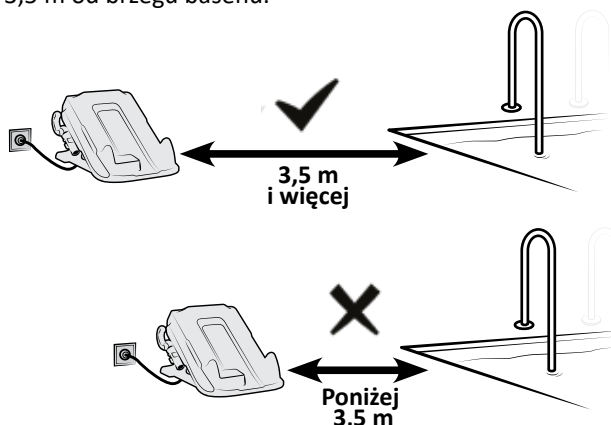

- Stacji nie wolno zanurzać w wodzie ani żadnym innym płynie. Nie należy jej instalować w miejscu narażonym na zalanie.
- Należy chronić stację ładującą przed bezpośrednim działaniem promieni słonecznych.

- Umieścić stację ładującą:
 - w pobliżu gniazdka elektrycznego łatwo dostępnego (osłoniętego przed deszczem i rozpryskami wody),
 - w cieniu. Nie wystawiać robota i stacji na bezpośrednie działanie promieni słonecznych podczas ładowania robota.
 - w odległości większej niż 3,5 m od brzegu basenu.



- Podłączyć stację ładującą.
- Umieścić robot na stacji ładującej tak, aby jego tył (po stronie suwaka) stykał się z wycięciami znajdującymi się z tyłu stacji. Gdy robot jest prawidłowo ułożony, rozlega się **sygnał dźwiękowy**, a lampka  zaczyna powoli migać (na pomarańczowo).



- Temperatura ładowania: 5°C–35°C.
- Przed rozpoczęciem ładowania upewnić się, że płytki ładujące stacji i robota są czyste i suche.
- Nie dotykaj płytek ładujących stacji ładującej lub robota bezpośrednio po jego naładowaniu.

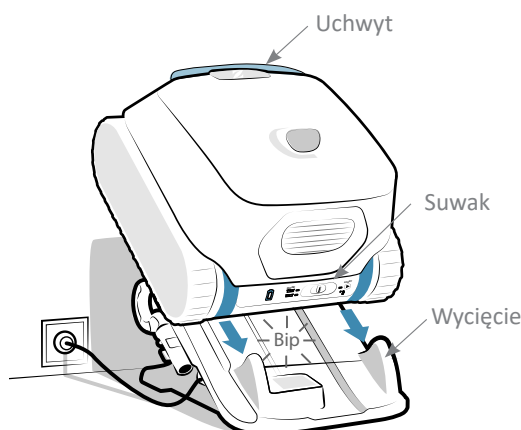

- Przed pierwszym użyciem w pełni naładuj robota: lampka  zaświeci się na stałe (na zielono). Ładowanie zatrzymuje się automatycznie w momencie całkowitego naładowania robota. Nie trzeba więc odłączać stacji ani zdejmować robota.







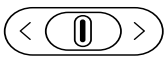

- Gdy wszystkie lampki są wyłączone, robot znajduje się w trybie czuwania. Przeciągnąć suwak w lewo lub w prawo, aby go uruchomić. Jeżeli to nie zadziała, umieścić robot z powrotem na stacji ładującej (robot przechodzi w stan hibernacji po 8 dniach nieużywania).
- Jeżeli lampka  nie miga przy pierwszym ładowaniu robota: patrz „5.1 I Zachowanie urządzenia”.
- Aby skorzystać z zalet łączności (aktualizacja oprogramowania, stan akumulatora, informacje o cyklu, patrz „3.2 I Funkcje dostępne w aplikacji iAqualink™”), umieścić stację ładującą w miejscu, z którego dostępna jest sieć Wi-Fi.

2.3 I Opis interfejsu

Dzięki interfejsowi znajdującemu się z tyłu urządzenia można wybrać tryb czyszczenia i uruchomić cykl czyszczenia, a także uzyskać informacje na temat stanu robota, akumulatora czy łączności.

Dodatkowe funkcje i przekazywane informacje są również dostępne z poziomu aplikacji, patrz „**3** Używanie aplikacji iAquaLink™”.



Funkcja	
Przyciski	
	Kursor (wybór trybu, uruchomienie cyklu, patrz „2.5 I Uruchomienie cyklu czyszczenia”)
Lampki kontrolne	
	Stan akumulatora
	Aktywny tryb „Dno, ściany i linia wody”
	Aktywny tryb „Dno”
	Stan robota
	Stan połączenia Wi-Fi







- Gdy wszystkie lampki są wyłączone, robot znajduje się w trybie czuwania. Przeciągnąć suwak w lewo lub w prawo, aby go uruchomić. Jeżeli to nie zadziała, umieścić robot z powrotem na stacji ładującej (robot przechodzi w stan hibernacji po 8 dniach nieużywania).

2.4 I Opis lampek



2.4.1 Lampka stanu robota

	☀️ → Lampka migająca	● → Lampka zapalona na stałe
 Niebieski	Gotowy do zanurzenia	
 Niebieski	Cykl w toku	
 Czerwony	Błąd Roboty, patrz „5.3.1 Błąd robota”	

2.4.2 Lampka naładowania

	☀️ → Lampka migająca	● → Lampka zapalona na stałe
 Zielony	Naładowany: Gotowy do użycia, ładowanie zakończone	
 Zielony	Ładowanie (<5h). Gotowy do wykonania pełnego cyklu ładowania	
 Pomarańczowy	Częściowo naładowany: może być użyty (cykl będzie krótszy)	
 Pomarańczowy	<ul style="list-style-type: none"> Jeżeli robot znajduje się na stacji: W trakcie ładowania Jeżeli robot nie jest umieszczony na stacji: Należy go rozładować i przestać używać 	
 Czerwony	Błąd akumulatora, patrz „5.3.2 Błąd akumulatora”	



2.4.3 Lampka łączności

	☀️ → Lampka migająca	● → Lampka zapalona na stałe
Wyłączona	Brak połączenia z Wi-Fi	
 Niebieski	W trakcie parowania	
 Niebieski	Połączony z Wi-Fi	

2.4.4 Lampka stanu stacji ładującej

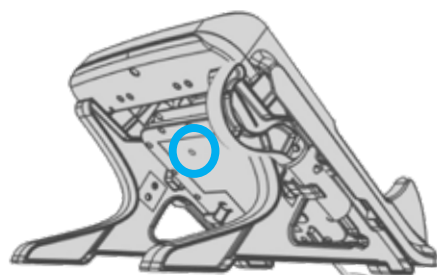
Na dole stacji ładującej znajduje się lampka wskazująca jej stan.



	● → Lampka zapalona na stałe
 Zielony	<ul style="list-style-type: none"> Stacja podłączona, nie jest aktualnie ładowana Jeżeli lampka jest zielona, gdy robot znajduje się na stacji, patrz „5.2 I Reakcje stacji”
 Czerwony	<ul style="list-style-type: none"> Robot w trakcie ładowania



- Jeżeli lampka jest wyłączona lub miga, gdy stacja jest podłączona, patrz „5.2 I Reakcje stacji”.

2.5 I Uruchomienie cyklu czyszczenia

Aby uniknąć ryzyka obrażeń lub uszkodzenia mienia, należy postępować zgodnie z poniższymi instrukcjami:



- Kąpiel jest zabroniona, gdy urządzenie znajduje się w basenie.
- Nie używać urządzenia, kiedy w basenie wykonywane jest chlorowanie szokowe – należy poczekać, aż poziom chloru osiągnie zalecaną wartość przed ponownym zanurzeniem robota.
- Jeśli roleta basenu jest zamknięta, używać trybu „Tylko dno”.

Uruchamianie cyklu czyszczenia:



- Poczekać, aż robot zostanie w naładowany ( świeci stale lub miga na zielono) przed uruchomieniem cyklu.
- Po naładowaniu robota zdjąć go ze stacji i zanieść na basen.
- Wybór trybu czyszczenia – patrz „2.5.1 Wybór trybu czyszczenia”.
- Uruchomienie cyklu – patrz „2.5.2 Uruchomienie cyklu czyszczenia”.
- Zanurzenie robota – patrz „2.5.3 Zanurzenie robota”.

2.5.1 Wybór trybu czyszczenia

Tryb czyszczenia określa czyszczoną powierzchnię oraz czas trwania czyszczenia.

- Przesunąć suwak z tyłu urządzenia w lewo:
 - raz, aby wybrać tryb „Tylko dno”,
 - drugi raz, aby wybrać tryb „Dno + ściany + linia wody”.

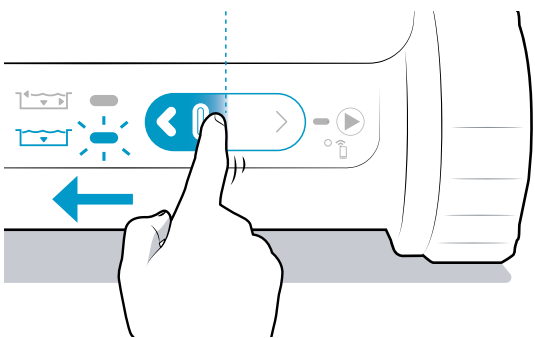
Zapala się lampka odpowiadająca wybranemu trybowi.

	Czyszczona powierzchnia	Czas trwania cyklu
	 Tylko dno	1,5 godz.
	 Dno + ściany + linia wody	2 / 2,5 godz.

* w zależności od modelu



- W aplikacji dostępne są dodatkowe tryby (tryb Linia wody, tryb Smart – patrz „3.2 I Funkcje dostępne w aplikacji iAqualink™”).

2.5.2 Uruchomienie cyklu czyszczenia

- Przesuń suwak z tyłu urządzenia w prawo, aby rozpocząć cykl.
- Lampka  miga w oczekiwaniu na umieszczenie robota w wodzie.

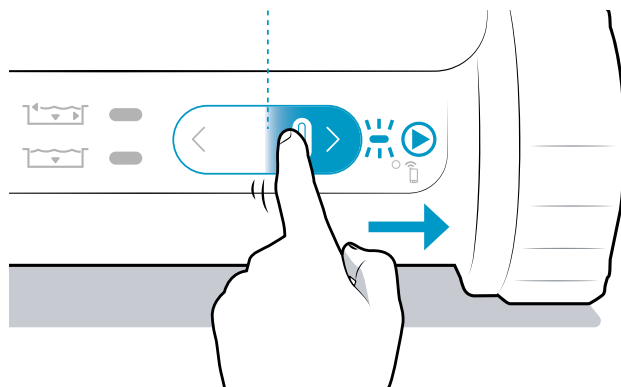

PL

Porada: Popraw efektywność czyszczenia



- Na początku sezonu kąpielowego uruchom kilka cykli czyszczenia w trybie samego dna (po usunięciu dużych zanieczyszczeń za pomocą siatki zanurzeniowej). Regularne stosowanie robota czyszczącego (bez przekraczania 3 cykli tygodniowo) pozwoli cieszyć się czystością basenu, a filtr będzie zatkany w mniejszym stopniu. Zalecamy wykonanie kilku cykli bez filtra bardzo drobnych zanieczyszczeń, aby wykonać jedynie czyszczenie bardziej ogólne – patrz „4.2 | Czyszczenie filtra”, aby wymontować filtry.

2.5.3 Zanurzenie robota

- Zanurzać urządzenie w wodzie pionowo, przytrzymując je i poruszając nim lekko we wszystkich kierunkach, aby usunąć znajdujące się w nim powietrze.
- Zaczekać, aż robot opadnie na dno basenu. Cykl rozpocznie się najpóźniej 40 sekund po wykryciu wody. Urządzenie dostosowuje swoją strategię przemieszczania się do trybu czyszczenia w celu optymalizacji współczynnika pokrycia.

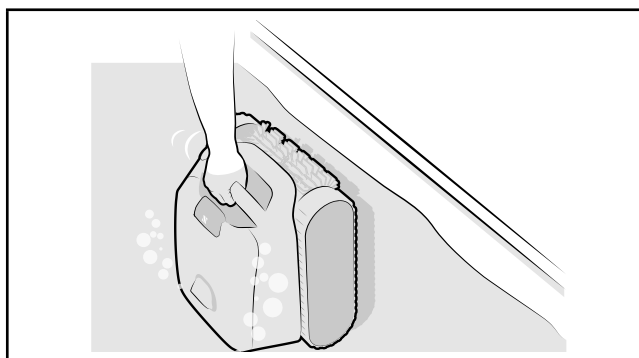

2.6 I Wyciąganie robota z wody



- Można wyciągnąć urządzenie z wody w trakcie cyklu, używając kija basenowego; robot zatrzyma się automatycznie po wyjęciu z wody.
- Po zakończeniu cyklu robot zawsze zatrzymuje się u dołu ściany.

2.6.1 Bez aplikacji iAquaLink™

W ciągu ostatnich 10 minut cyklu robot zatrzymuje się na linii wody (bez szczotkowania) na 30 sekund przy każdej napotkanej ścianie (funkcja niedostępna w trybie „Tylko dno”). Robot należy teraz wyciągnąć.

1 Jeżeli nie został wyciągnięty w ciągu tych ostatnich 10 minut, pod koniec cyklu zatrzymuje się u dołu ściany.

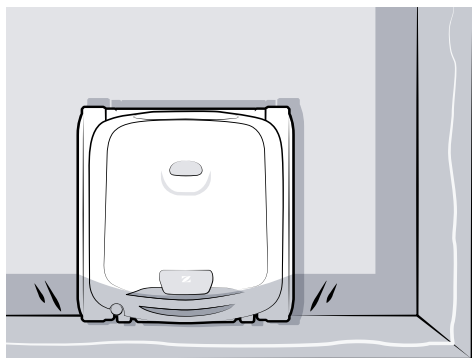

2 Zamocować hak (w zestawie) na końcu kija basenowego (brak w zestawie).

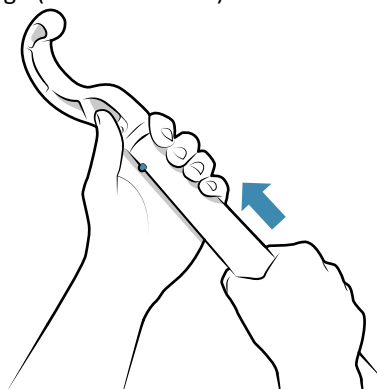

3 Złap hakiem uchwyt robota i wyciągnij go na powierzchnię..

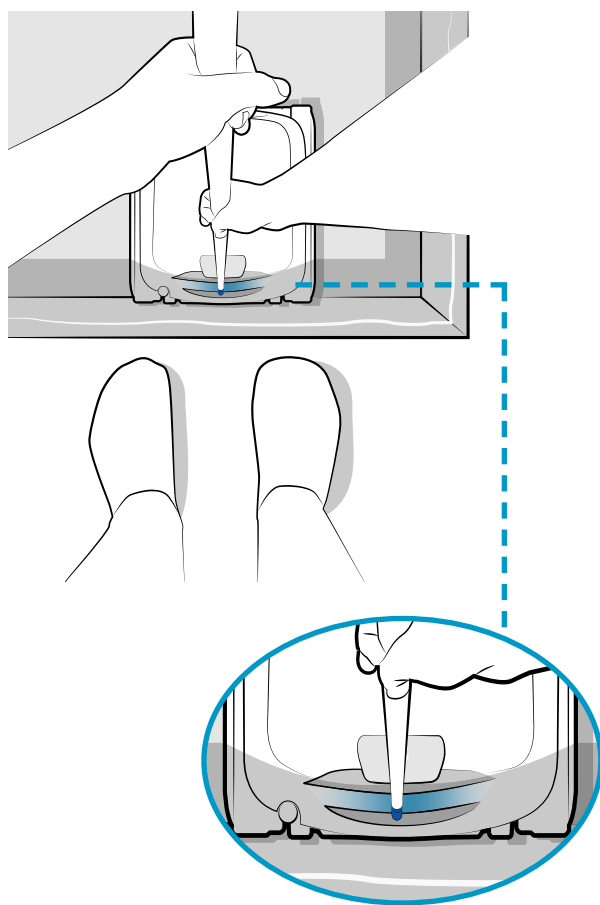

4 Użyć uchwytu, aby wyjąć go całkowicie z wody. Robot wyrzuca wodę strumieniem skierowanym do tyłu, aby zmniejszyć swój ciężar.

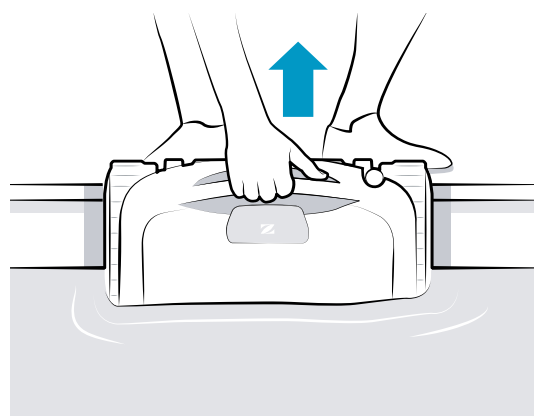

2.6.2 Z aplikacją iAqualink™

1 Po włączeniu powiadomień push (ustawienia telefonu w aplikacji iAqualink™) aplikacja powiadamia o zakończeniu cyklu (z wyjątkiem trybu „Tylko dno”): od tego momentu robot czeka 30 sekund na górze przy każdej ze ścian (kolejno jedna po drugiej) przez 10 minut. Robot należy teraz wyciągnąć.

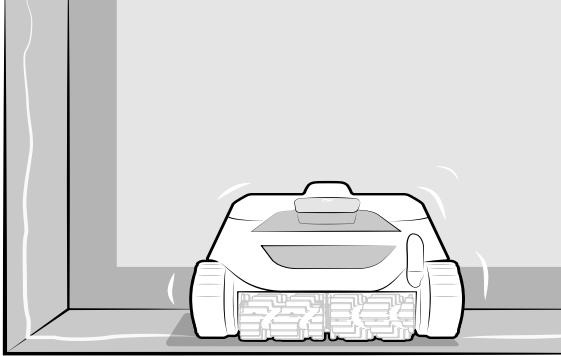

2 Użyj uchwyty, aby wyciągnąć go z wody. Robot wyrzuca wodę strumieniem skierowanym do tyłu, aby zmniejszyć swój ciężar.

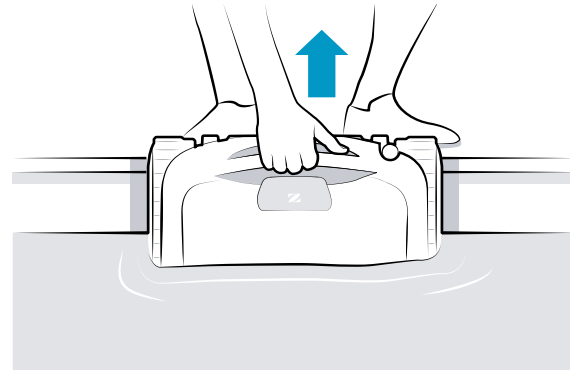

PL

2.7 | Chowanie robota



- Nie zostawiać rozładowanego robota – ładować urządzenie po każdym użyciu.
- Przed ładowaniem upewnić się, że zarówno robot, jak i płytki ładujące są czyste i suche.
- Nie pozostawiać robota w wodzie, gdy nie jest używany.
- Nie pozostawiać robota po użyciu do wyschnięcia w bezpośrednim świetle słonecznym.
- Nie wystawiać robota na działanie ognia, nadmiernych temperatur, źródeł zapłonu, chemii basenowej i produktów spa.
- Przechowywać urządzenie w miejscu niedostępnym dla dzieci i zwierząt domowych.
- Wszystkie elementy powinny być przechowywane w miejscu chronionym przed bezpośrednim działaniem promieni słonecznych, wilgoci i czynników atmosferycznych.

- Umieścić suchy robot na stacji ładującej (jest to możliwe, nawet jeśli jest mokry).
- Przechowywać wszystkie elementy w miejscu chronionym przed bezpośrednim działaniem promieni słonecznych i rozpryskami wody.

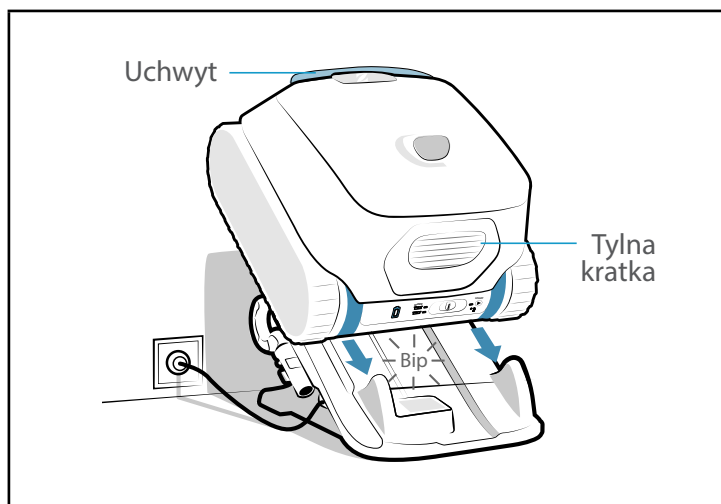



3 Używanie aplikacji iAquaLink™

Urządzenie mobilne
(smartfon lub tablet)

Domowa sieć
Wi-Fi

Robot

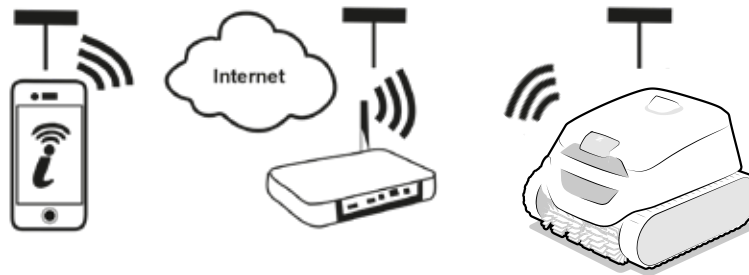

Aplikacja iAquaLink™ jest dostępna na systemy operacyjne iOS i Android.

3.1 I Pierwsza konfiguracja robota



Przed rozpoczęciem instalowania aplikacji należy:

- naładować urządzenie,
- użyć smartfona lub tabletu z funkcją Wi-Fi.
- Korzystanie z sieci Wi-Fi z sygnałem wystarczająco silnym, aby połączyć się z robotem: sygnał Wi-Fi musi być możliwy do odebrania w miejscu, w którym urządzenie jest używane. W przeciwnym razie należy zastosować rozwiązanie techniczne wzmacniające istniejący sygnał.
- Przygotuj hasło do domowej sieci Wi-Fi.

- Pobrać aplikację iAquaLink™, dostępną w App Store (iOS) lub Google Play Store (Android).

1



- Zalogować lub zarejestrować się.

2



- Nacisnąć ikonę +, aby dodać nowe urządzenie i postępować zgodnie z instrukcjami aplikacji.

3

Postępować zgodnie z instrukcjami wyświetlanymi w aplikacji. W razie potrzeby przesunąć suwak w prawo i przytrzymać go przez 10 sekund, aż lampka zacznie migać, aby włączyć Bluetooth™.

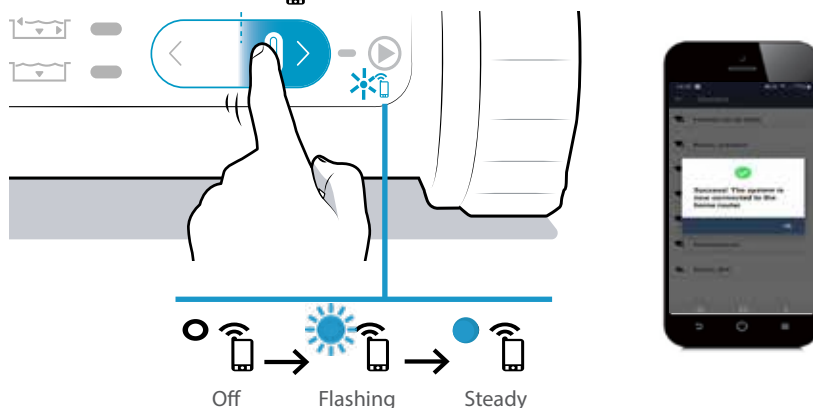

- Komunikat na ekranie informuje, że połączenie WiFi zostało prawidłowo nawiązane między robotem a siecią stacjonarną. (*)
- Lampka z tyłu robota jest świeci stałym światłem.



(*): Jeśli pojawi się komunikat o błędzie lub nawiązanie połączenia nie powiedzie się, zapoznaj się tabelą „5.4 I Pomoc diagnostyczna dotycząca połączenia z aplikacją iAquaLink™”.

3.2 I Funkcje dostępne w aplikacji iAqualink™



- Gdy robot znajduje się w wodzie, funkcje aplikacji iAqualink™ nie są już dostępne.

Gdy robot znajduje się poza wodą, aplikacja umożliwia:

- **Wybór trybu** oraz **uruchomienie cyklu**. Rozpoczęcie cyklu czyszczenia z aplikacji powoduje otwarcie wyskakującego okienka. **Zamknąć wyskakujące okienko, aby umożliwić uruchomienie robota.**
- Dostęp do dwóch trybów dostępnych wyłącznie w aplikacji: trybu „Linia wodna” i trybu „Smart” (automatyczne ustawienie czasu) (w zależności od modelu).
- Dostęp do funkcji **pomocy diagnostycznej za pośrednictwem komunikatów o błędach**: nacisnąć symbol ostrzeżenia,  aby wyświetlić rozwiązania problemów – patrz „5.3 I Alerty użytkownika”.
- **Ułatwienia wyjęcia z wody**: po włączeniu powiadomień push (ustawienia telefonu w aplikacji iAqualink™) aplikacja ostrzega, gdy robot oczekuje na zabranie ze szczytu ściany (ostatnie minut cyklu) (funkcja niedostępna w „Tylko dno”).
- Otrzymywanie powiadomień o **poziomie naładowania robota**.



Naładowany: gotowy do użycia



W trakcie ładowania: gotowy do użycia



W trakcie ładowania



Częściowo naładowany

Gdy robot znajduje się poza wodą, w **menu Ustawienia**  aplikacja umożliwia:

- dostęp w dowolnym momencie do określonych informacji dotyczących robota (numer seryjny itd.),
- dostęp do ostatniego błędu zgłoszonego, gdy robot znajdował się poza wodą („Ostatni błąd”).



4 Konserwacja



- **Porada:** aby zapewnić jak najdłuższe użytkowanie robota, raz w miesiącu wykonaj kontrolę wszystkich części, których konserwacja została opisana w punkcie „4 Konserwacja”.

4.1 I Czyszczenie robota i stacji ładującej

- Urządzenie powinno być regularnie czyszczone czystą wodą lub wodą z niewielką ilością mydła. **Nie należy używać rozpuszczalników.**
- Płyty ładujące należy regularnie czyścić czystą wodą i ściereczką lub szorstką stroną gąbki kuchennej. **Nie używać metalowych zmywaków, metalowych szczotek, rozpuszczalników ani słonej wody.**
- Obficie spłukać urządzenie czystą wodą.
- Nie pozostawiać urządzenia do wyschnięcia na słońcu na brzegu basenu.

4.2 I Czyszczenie filtra



- Wydajność urządzenia może się zmniejszyć, jeśli filtr jest pełny lub zabrudzony.
- Czyścić filtr czystą wodą po każdym cyklu czyszczenia.
- Użyć samego filtra do drobnych zanieczyszczeń (czarny) przy pierwszym użyciu lub przed zimą.

- W przypadku zatkania filtra wyczyścić go kwaśnym roztworem (na przykład białym octem). Zaleca się robić to przynajmniej raz w roku, ponieważ filtr zatyka się, jeśli nie jest używany przez kilka miesięcy (w okresie zimowym).

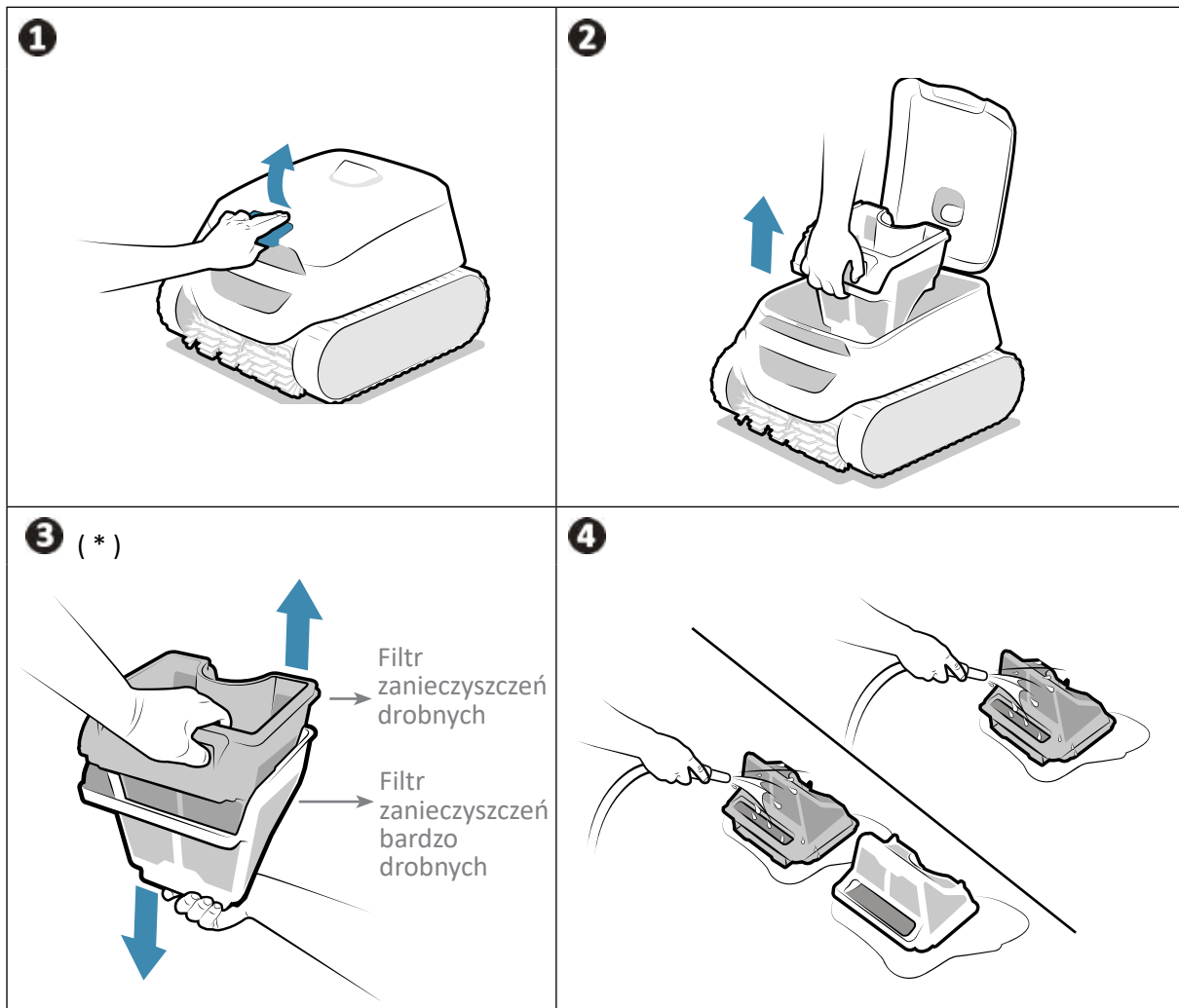

* w zależności od modelu

4.3 | Czyszczenie szczotek i zacisku



- Wydajność urządzenia może się zmniejszyć, jeśli szczotki są zbyt brudne lub jeśli zanieczyszczenia lub przedmioty utkną w zacisku (między dwiema szczotkami).

- Wyczyścić szczotki i zacisk czystą wodą zaraz po wyjęciu robota z wody po każdym cyklu czyszczenia, nie czekając, aż zanieczyszczenia wyschną.
- Usunąć wszelkie przedmioty lub zanieczyszczenia, które utknęły między obiema szczotkami.

4.4 | Czyszczenie uszczelki pokrywy



- Wydajność urządzenia może się zmniejszyć, jeżeli zanieczyszczenia (głównie piasek) przedostaną się pod uszczelkę pokrywy, uniemożliwiając zachowanie wymaganej szczelności.

- Wyczyścić uszczelkę pokrywy czystą wodą zaraz po wyciągnięciu robota z wody po każdym cyklu czyszczenia, nie czekając, aż zanieczyszczenia wyschną.



- **Porada: Aby zachować integralność urządzenia i zagwarantować optymalny poziom jego wydajności:**
 - zaleca się przeprowadzanie wymiany filtra i szczotek co 2 lata;
 - należy sprawdzać wskaźnik zużycia na gaśnicach i przeprowadzać ich wymianę, gdy tylko pozycja wskaźnika zostanie osiągnięta.

4.5 I Czyszczenie śmigła

Aby uniknąć ryzyka poważnych obrażeń:



- Podczas konserwacji śmigła należy koniecznie nosić rękawice .
- Przed przystąpieniem do czyszczenia śmigła koniecznie wysuszyć urządzenie. Czyszczenie wykonać tę w suchym miejscu.
- Przed rozpoczęciem konserwacji upewnić się, że robot jest całkowicie wyłączony (patrz krok 1 poniżej).

Wymusić zatrzymanie urządzenia przed czyszczeniem śmigła – poza stacją ładującą przesunąć suwak w lewo i przytrzymać, aż zgasną wszystkie lampki (około 20 sekund). Przesuwając suwak, sprawdzić, czy robot jest całkowicie zatrzymany – żadna lampka nie powinna się zaświecić.

- 1 Otworzyć klapę dostępu do filtra, unosząc blokadę.
- 2 Wyjąć filtr.
- 3 Odkręcić ręcznie prowadnicę przepływu. Przy pierwszym demontażu może być potrzebny śrubokręt.
- 4 Wyjąć prowadnicę przepływu, podnosząc ją.
- 5 Założyć rękawice i mocno pociągnąć śmigło, by je wyjąć.

Usunąć wszystkie zanieczyszczenia (liście, kamyczki itd.), które mogłyby zablokować śmigło.

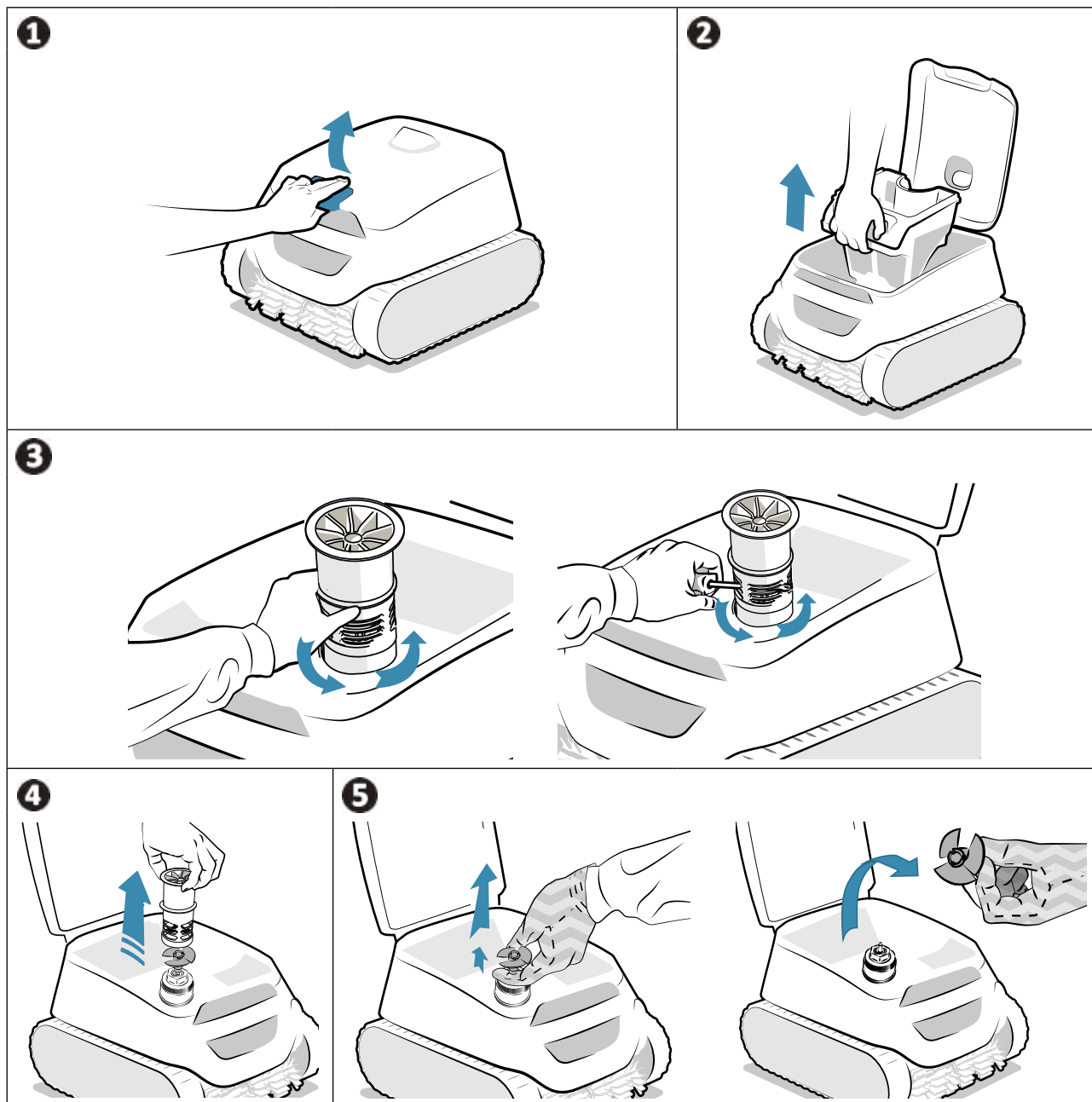

- Po zakończonym czyszczeniu założyć rękawice, założyć śmigło i umieścić prowadnicę przepływu z powrotem na miejscu, dokręcając ją ręcznie. Włożyć filtr na swoje miejsce.
- Umieścić robot z powrotem na stacji ładującej, aby się włączył.

4.6 I Wymiana szczotek

Czy szczotki są zużyte?

- Należy wymienić szczotki, jeśli wskaźniki zużycia wskazują, że są one zużyte **B**:

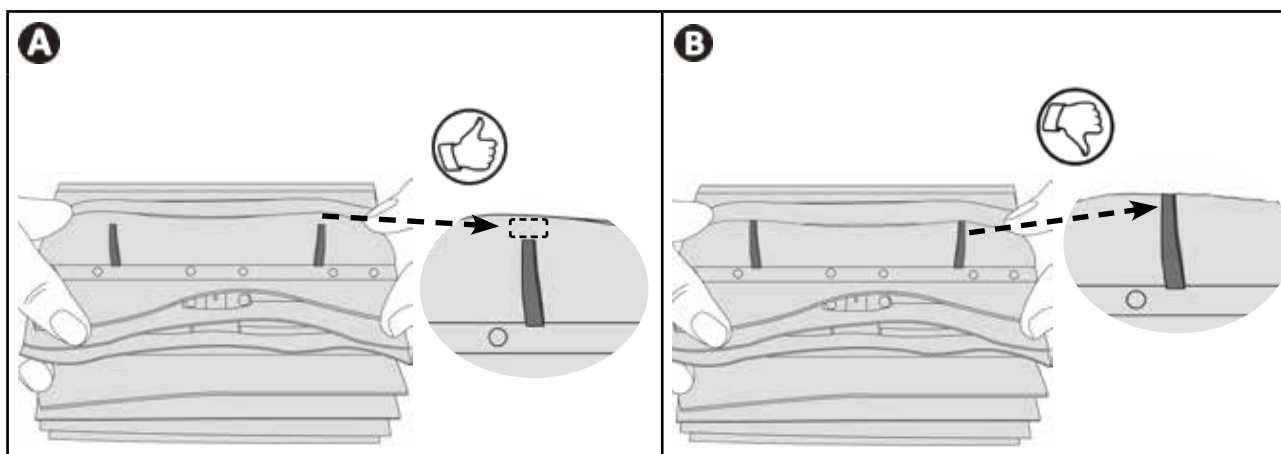

Wymywanie zużytych szczotek

- Poza stacją ładującą wyciągnąć wypustki mocujące z otworów i wyjąć szczotki.

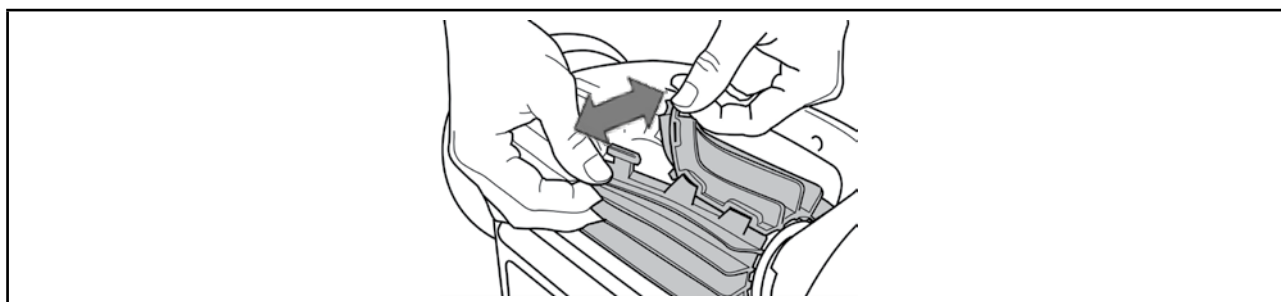

Zakładanie nowych szczotek

- Włóż krawędź bez wypustki pod uchwyt szczotki (patrz na ilustracji **1**).
- Obrócić szczotkę wokół uchwytu, wsunąć wypustki w otwory montażowe i pociągnąć koniec każdej wypustki, aby przełożyć jej krawędź przez szczelinę (patrz rysunek **2**).
- Odciąć wypustki nożyczkami tak, aby znajdowały na poziomie pozostałych listewek (patrz na ilustracji **3**).

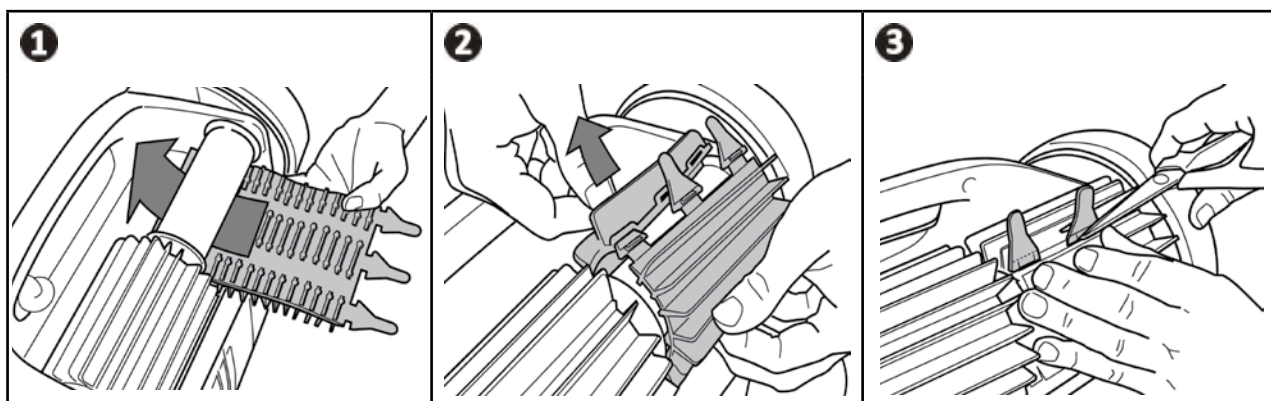

4.7 | Wymiana akumulatora



- Akumulator robota może być wymieniany wyłącznie przez wykwalifikowanego specjalistę: skontaktować się z odsprzedawcą 

4.8 | Czynności przygotowania do zimowania



- NIE pozostawiać rozładowanego robota przez całą zimę .
- Przed ładowaniem upewnić się, że zarówno robot, jak i płytki ładujące są czyste i suche.
- NIE pozostawiać robota w wodzie, gdy nie jest używany.
- NIE wystawiać robota na działanie ognia, nadmiernych temperatur, źródeł zapłonu, chemii basenowej i produktów spa.
- Przechowywać wszystkie elementy w miejscu chronionym przed bezpośrednim działaniem promieni słonecznych, wilgoci i czynników atmosferycznych.
- Przechowywać urządzenie w miejscu niedostępnym dla dzieci i zwierząt domowych.

- Przed zimowaniem w pełni naładować robota, aby utrzymać żywotność akumulatora – lampka  świeci na zielono, gdy robot jest w pełni naładowany.
- Podczas zimowania robot może:
 - być podłączony (można go użyć bez ładowania przy pierwszym użyciu w kolejnym sezonie)
 - lub być odłączony (wymagane doładowanie przed pierwszym użyciem w następnym sezonie).
- Przechowywać wszystkie elementy w miejscu chronionym przed bezpośrednim działaniem promieni słonecznych i rozpryskami wody.
- Przechowywać urządzenie w miejscu niedostępnym dla dzieci i zwierząt domowych.
- Nie wystawiać robota na działanie ognia, nadmiernych temperatur, źródeł zapłonu, chemii basenowej i produktów spa.

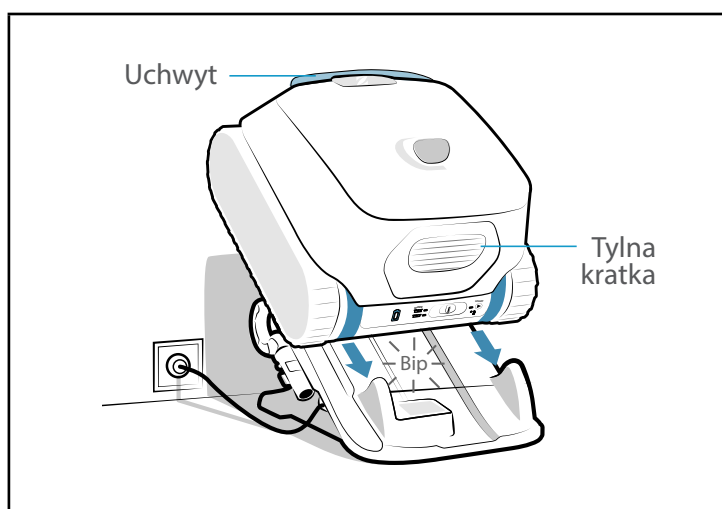



5 Rozwiązywanie problemów



- W razie jakichkolwiek problemów przed skontaktowaniem się z odsprzedawcą należy przeprowadzić proste czynności kontrolne wymienione w poniższych tabelach.
- Jeżeli problem występuje nadal, należy skontaktować się z odsprzedawcą.
- : Czynności zastrzeżone dla wykwalifikowanego technika.









5.1 I Zachowanie urządzenia

PL

Zachowanie	Rozwiązanie
Część basenu nie jest odpowiednio wyczyszczona	<ul style="list-style-type: none"> • Przeprowadzić ponownie poszczególne etapy zanurzenia (patrz § „2.5 I Uruchomienie cyklu czyszczenia”), zmieniając miejsce zanurzenia w basenie, aby znaleźć optymalną lokalizację. • Filtr jest pełny lub brudny: wyczyścić go (patrz „4.2 I Czyszczenie filtra”). • Robot nie był w pełni naładowany w momencie uruchomienia cyklu, więc cykl został skrócony.
Urządzenie nie przylega do dna basenu lub unosi się na wodzie.	<ul style="list-style-type: none"> • W kadłubie urządzenia nadal znajduje się powietrze. Wykonać ponownie poszczególne etapy zanurzenia (patrz § „2.5 I Uruchomienie cyklu czyszczenia”). • Filtr jest pełny lub brudny: wyczyścić go (patrz „4.2 I Czyszczenie filtra”). • Jeśli mimo czyszczenia filtr pozostaje zatkany: wymienić go. • Na zewnętrznej stronie urządzenia widać małe pęcherzyki: <ul style="list-style-type: none"> - Poziom wody znajduje się poniżej skimmerów: dostosować poziom wody. - Poziom wody jest równy z poziomem skimmerów: zbyt dużo powietrza w układzie hydraulicznym. Skontaktować się z odsprzedawcą . • Śmigło jest uszkodzone: .
Urządzenie nie wspina się lub nie wspina się na ścianę	<ul style="list-style-type: none"> • W trybach Dno/Ściany/Linia wodna robot nie zawsze wspina się po ścianach. Częstotliwość zmienia się w trakcie wykonywania cyklu. • Sprawdzić, czy na pewno wybrany został cykl w trybie Dno/Ściany/Linia wody. • Filtr jest pełny lub brudny: wyczyścić go czystą wodą. W przypadku zatkania filtra wyczyścić go kwaśnym roztworem (na przykład białym octem). W razie potrzeby wymienić filtr. W przypadku podwójnego filtrowania użyć tylko filtra drobnych zanieczyszczeń (czarnego). Jeśli ułatwi to wspinanie się urządzenia, należy wymienić filtr. • Gąsienice są poluzowane: skontaktować się z odsprzedawcą, aby je wymienić . • Wyczyścić klapę, nie demontując jej. • Chociaż woda wydaje się czysta, mikroskopijne glony niewidoczne gołym okiem są obecne w basenie, co powoduje, że ściany są śliskie i uniemożliwiają wspinanie się urządzenia. Wykonać chlorowanie szkodowe i nieznacznie obniżyć pH. Nie pozostawiać urządzenia w wodzie podczas chlorowania szokowego.
Urządzenie nie zbiera zanieczyszczeń	<ul style="list-style-type: none"> • Filtr jest pełny lub brudny: wyczyścić go (patrz „4.2 I Czyszczenie filtra”). • Jeśli mimo czyszczenia filtr pozostaje zatkany: wymienić go. • Upewnić się, że zanieczyszczenia/przedmioty nie blokują dostępu do klapy filtra. • Zanieczyszczenia/przedmioty utknęły w zacisku (między dwiema szczotkami) i nie są zbierane: wyczyścić szczotki i zacisk. Czyścić je regularnie. • Zanieczyszczenia (głównie piasek) utknęły w uszczelce pokrywy: wyczyścić uszczelkę pokrywy. Czyścić ją po każdym cyklu.
Po uruchomieniu urządzenie nie wykonuje żadnego ruchu	<ul style="list-style-type: none"> • Sprawdzić, czy robot jest naładowany (lampka akumulatora świeci na zielono). • Sprawdzić, czy cykl czyszczenia został rozpoczęty i czy lampki świecą się.
Nie można wyciągnąć obu filtrów.	<ul style="list-style-type: none"> • Przedmiot/zanieczyszczenia utknęły między dwoma filtrami i uniemożliwiają ich demontaż: usunąć je.
Wszystkie lampki są zgaszone.	<ul style="list-style-type: none"> • Robot znajduje się w trybie czuwania: przesunąć kursor w lewo lub w prawo, aby go włączyć. • Jeśli to nie zadziała, umieścić robot z powrotem na stacji ładującej. • Jeżeli lampki pozostają wyłączone, gdy robot znajduje się na stacji ładującej, skontaktować się z odsprzedawcą .

Jeżeli problem występuje nadal, należy skontaktować się z odsprzedawcą:

5.2 I Reakcje stacji

Problem	Reakcje robota	Reakcje stacji ładującej	Rozwiązanie
Robot wymaga naładowania (jest rozładowany lub używany po raz pierwszy), ale nie ładuje się.	Lampka  nie miga, gdy robot umieszczony jest na stacji ładującej.	<p>Stacja ładująca jest podłączona, ale lampka zasilania jest wyłączona lub miga zamiast świecić się na czerwono po umieszczeniu robota.</p> <p>Lampka pod stacją ładującą świeci na zielono, gdy robot jest na niej umieszczony.</p>	<ul style="list-style-type: none"> • Robot został nieprawidłowo umieszczony: poprawić go. • Sprawdzić czystość styków ładujących stacji i robota. W razie potrzeby wyczyścić je ściereczką i czystą wodą (nie słoną). • Stacja ładująca jest uszkodzona: skontaktować się z odsprzedawcą 
	Lampka  miga 4 razy na czerwono, gdy robot znajduje się na stacji ładującej.	<p>Stacja ładująca działa prawidłowo, to znaczy:</p> <ul style="list-style-type: none"> - Wtyczka jest podłączona do gniazda ściennego, - Lampka świeci na zielono pod stacją ładującą, gdy robot nie jest na niej umieszczony, - Lampka świeci na czerwono pod stacją ładującą, gdy robot jest na niej umieszczony, 	<ul style="list-style-type: none"> • Chodzi o osad na płytkach ładujących: wyczyścić płytki ładujące (znajdujące się pod robotem i na podstawie stacji) szmatką i czystą wodą (nie słoną). • Poziom naładowania robota spadł poniżej krytycznego progu akumulatora: skontaktować się z odsprzedawcą  • Akumulator jest zużyty i należy go wymienić: skontaktować się z odsprzedawcą 
	Lampka  miga na pomarańczowo przez kilka sekund lub minut, a następnie zapala się na stałe na zielono, gdy robot znajduje się na stacji ładującej.		<ul style="list-style-type: none"> • Zdjąć urządzenie ze stacji. Jeżeli  lampka gaśnie zamiast wskazywać poziom naładowania robota, akumulator jest zużyty i należy go wymienić. Skontaktuj się z odsprzedawcą 

Jeżeli problem występuje nadal, należy skontaktować się z odsprzedawcą: 





5.3 I Alerty użytkownika

- Lampki z tyłu robota migają, zgłaszając alert użytkownikowi. Sprawdzić, za co odpowiada migająca lampka i postępować zgodnie z przedstawionymi poniżej rozwiązaniami problemów.
- Alerty użytkownika są również dostępne w aplikacji iAquaLink™.

Usunąć kod błędu w aplikacji iAquaLink™:

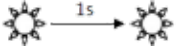
- Po przeprowadzeniu czynności dotyczących rozwiązywania problemów nacisnąć **Usuń błąd**.

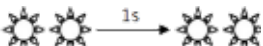
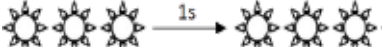
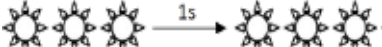
5.3.1 Błąd robota







Lampka kontrolna	Miganie na czerwono	Wyświetlanie w aplikacji iAquaLink™	Rozwiązania
▶		Zatrzymanie awaryjne Błąd komunikacji	<ul style="list-style-type: none"> • Robot przeszedł w tryb bezpieczeństwa • Karta robota jest zasilana, ale nie odpowiada. Skontaktować się z odsprzedawcą: 
		Silnik trakcyjny prawy Silnik trakcyjny lewy Zużycie silnika trakcyjnego prawego Zużycie silnika trakcyjnego lewego	<ul style="list-style-type: none"> • Sprawdzić, czy zanieczyszczenia nie uniemożliwiają swobodnego obracania się szczotek lub gąsienic. • Obrócić każde koło o ćwierć obrotu w tym samym kierunku, aż do uzyskania płynnych obrotów. Obrócić koła w przeciwnym kierunku, aż do uzyskania płynnych obrotów. • Jeśli to nie rozwiąże problemu, skontaktować się z odsprzedawcą w celu przeprowadzenia pełnej diagnostyki.
		Robot poza wodą	<ul style="list-style-type: none"> • Dokładnie wyczyścić filtr. • Włożyć go ponownie do wody, potrząsając, aby uwolnić pęcherzyki powietrza. • Ponownie uruchomić cykl. • Jeśli to nie rozwiąże problemu, skontaktować się z odsprzedawcą w celu przeprowadzenia pełnej diagnostyki.
		Silnik pompy	<ul style="list-style-type: none"> • Wymusić zatrzymanie urządzenia przed czyszczeniem śmigła – poza stacją ładującą przesunąć suwak w lewo i przytrzymać, aż zgasną wszystkie lampki (około 20 sekund). Przesuwając suwak, sprawdzić, czy robot jest całkowicie zatrzymany – żadna lampka nie powinna się zaświecić. Sprawdzić, czy zanieczyszczenia lub włosy nie blokują śmigła. Czyszczenie należy wykonać poza wodą, umieszczając urządzenie na suchej powierzchni. • Dokładnie wyczyścić filtr. • Jeśli to nie rozwiąże problemu, skontaktować się z odsprzedawcą w celu przeprowadzenia pełnej diagnostyki.
		Aktualizacja nieudana lub niekompletna	<ul style="list-style-type: none"> • Zamknąć aplikację iAquaLink™. • Sprawdzić, czy robot jest połączony z siecią Wi-Fi (dioda LED świeci na niebiesko). • Jeżeli lampka nie świeci stałym światłem, otworzyć aplikację iAquaLink™, wybrać robot i kliknąć „Aktualizuj”.

Jeżeli problem występuje nadal, należy skontaktować się z odsprzedawcą: 

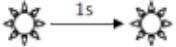

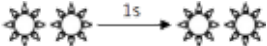
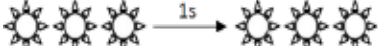



- Jeżeli robot zatrzyma się przed końcem swojego cyklu, ale żadna lampka nie miga podczas wyciągania go z wody, umieścić robot na stacji ładującej, aby lampka zaczęła migać.

5.3.2 Błąd akumulatora

Lampka kontrolna	Miganie na czerwono	Wyświetlanie w aplikacji iAquaLink™	Rozwiązania
		Błąd akumulatora	<ul style="list-style-type: none"> Akumulator jest uszkodzony: Skontaktować się z odsprzedawcą: 
		Błąd naładowania (nadmierne) Błąd naładowania (nieodstateczne)	<ul style="list-style-type: none"> Temperatura zmierzona na poziomie stacji ładującej wykracza poza zalecany zakres temperatur ładowania robota (5–35°C): przestawić stację ładującą w inne miejsce.
		Błąd naładowania	<ul style="list-style-type: none"> Wyczyścić płytki ładujące (znajdujące się pod robotem i na podstawie stacji) szmatką i czystą wodą (nie słoną).
	<p>Gdy robot umieszczony jest na stacji ładującej</p>  <p>pomarańczowy (przez kilka sekund) zielona na stałe</p>		<ul style="list-style-type: none"> Zdjąć urządzenie ze stacji. Jeżeli  lampka gaśnie zamiast wskazywać poziom naładowania robota, akumulator jest zużyty i należy go wymienić. Skontaktuj się z odsprzedawcą 

Jeżeli problem występuje nadal, należy skontaktować się z odsprzedawcą: 

5.4 I Pomoc diagnostyczna dotycząca połączenia z aplikacją iAquaLink™

Stan łączności	Możliwe przyczyny	Rozwiązania
<ul style="list-style-type: none">  Dioda LED nie świeci się.  Dioda LED świeci się, ale połączenie Wi-Fi nie istnieje (lub jest nieregularne). Komunikat „Błąd połączenia” jest wyświetlany na ekranie aplikacji iAquaLink™. Czerwona kropka pojawia się na liście „Moje urządzenia” 	<ul style="list-style-type: none"> Urządzenie nie jest naładowane Urządzenie nie jest podłączone do domowej sieci Wi-Fi i/ lub utrata połączenia internetowego Słaby sygnał Wi-Fi* 	<ul style="list-style-type: none"> Sprawdzić połączenie internetowe – mogła wystąpić awaria sieci. Upewnić się, że ma się silny sygnał Wi-Fi. Istnieje kilka sposobów sprawdzenia siły sygnału Wi-Fi: <ul style="list-style-type: none"> Odłączyć domowy router Wi-Fi i podłączyć go ponownie. Na laptopie przejść do panelu konfiguracji, aby sprawdzić stan połączeń sieciowych. Sprawdzić siłę sygnału bezprzewodowej sieci Wi-Fi w laptopie Zainstalować aplikację iAquaLink™ na smartfonie lub tablecie. Sprawdzić siłę sygnału bezprzewodowej sieci Wi-Fi. Jeśli sygnał Wi-Fi jest słaby, zaplanować instalację wzmacniacza Wi-Fi. Skorzystać ze specjalnej aplikacji do analizy sygnału Wi-Fi: dla systemów operacyjnych iOS lub Android dostępnych jest wiele takich aplikacji. Przy pierwszej konfiguracji umieścić robot jak najbliżej domowego routera Wi-Fi, a następnie powtórzyć poszczególne etapy konfiguracji (patrz „3.1 I Pierwsza konfiguracja robota”). Jeśli dioda LED  nadal miga, zamontować wzmacniacz Wi-Fi. Jeśli kropka jest czerwona, gdy robot jest naładowany, połączenie jest nawiązane, a lampka jest zapalona na stałe, odświeżyć ekran (przesuwając palec z góry na dół). Jeśli kropka zmieni kolor na zielony: urządzenie jest gotowe do użycia.
<ul style="list-style-type: none">  Dioda LED ma kolor niebieski i miga szybko. Informacja jest wyświetlana w aplikacji. 	<ul style="list-style-type: none"> Trwa aktualizacja oprogramowania. 	<ul style="list-style-type: none"> Poczekać na zakończenie aktualizacji.



***Sygnał Wi-Fi może być słaby z kilku powodów**

- duża odległość między routerem a robotem,
- rodzaj routera,
- zbyt wiele ścian między routerem a robotem,
- problem dotyczący dostawcy usług internetowych
- itd.

Twój sprzedawca
Your retailer

Model urządzenia
Appliance model

Numer seryjny
Serial number

Aby uzyskać więcej informacji, zarejestrować produkt i skontaktować się
z działem obsługi klienta:

For more information, product registration and customer support:

www.zodiac.com



A Fluidra Brand

©2024 Zodiac Pool Systems LLC. All rights reserved. ZODIAC® is a registered trademark of Zodiac International, S.A.S.U., used under license. All other trademarks are the property of their respective owners.