

Vortex™

Manual de instalare și utilizare - Română
Robot electric
Instrucțiunile originale

RO

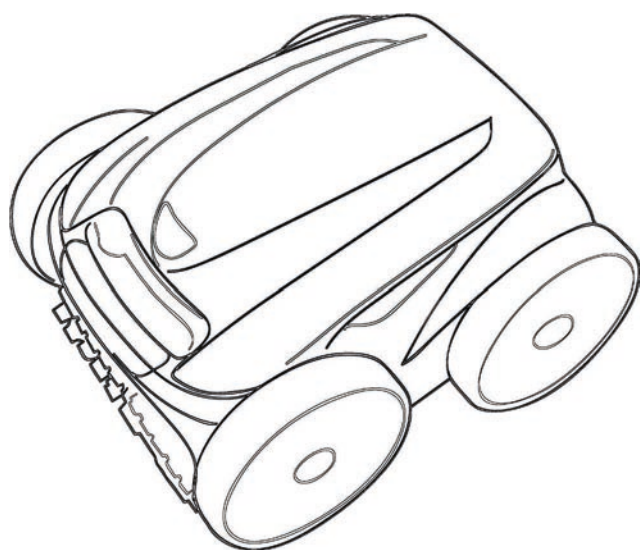

More documents on:
www.zodiac.com

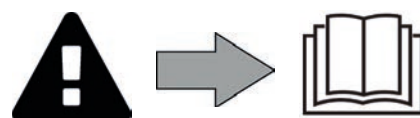

AVERTISMENTE

- Înaintea oricărei acțiuni asupra aparatului, este obligatoriu să luați la cunoștință acest manual de instalare și de utilizare, precum și broșura „Garanții” furnizată împreună cu aparatul. În caz contrar, există riscul unor daune materiale, răniri grave, chiar mortale, precum și de anulare a garanției.
- Păstrați și dați mai departe aceste documente, pentru a fi consultate pe toată durata de serviciu a aparatului.
- Difuzarea sau modificarea acestui document, prin orice mijloace este interzisă în lipsa unei aprobări din partea producătorului în acest sens.
- Producătorul își dezvoltă în permanență produsele pentru a le îmbunătăți calitatea, de aceea informațiile conținute în acest document pot fi modificate fără o notificare prealabilă.

RO

AVERTISMENTE GENERALE

- Nerespectarea avertismentelor poate cauza daune echipamentului pentru piscină sau răniri grave și chiar deces.
- Doar o persoană calificată în domeniile tehnice implicate (electric, hidraulic sau frigotehnic) este abilitată să se ocupe de mentenanța aparatului sau să efectueze reparații. Tehnicianul calificat care efectuează intervenții asupra aparatului trebuie să folosească/poarte un echipament individual de protecție (de ex., ochelari și mănuși de protecție etc.) pentru a reduce orice risc de rănire care ar putea surveni în timpul lucrului asupra aparatului.  
- Înainte de orice intervenție asupra aparatului, asigurați-vă că acesta este scos de sub tensiune și blocat.
- Aparatul este destinat unei utilizări specifice pentru piscine și spa-uri; el nu trebuie folosit pentru nicio altă destinație decât cea pentru care a fost conceput.
- Acest aparat nu este prevăzut pentru a fi utilizat de persoane (inclusiv de copii) ale căror capacități fizice, senzoriale sau mentale sunt reduse sau de persoane lipsite de experiență și de cunoștințe, cu excepția cazului în care acestea au beneficiat, prin intermediul unei persoane responsabile pentru siguranța lor, de supraveghere și de instrucțiuni prelabile privind utilizarea aparatului. Este necesară supravegherea copiilor pentru ca aceștia să nu se joace cu aparatul.
- Acest dispozitiv poate fi utilizat de copii cu vârsta de cel puțin 8 ani și de persoane cu capacități fizice, senzoriale sau mentale reduse sau fără experiență sau cunoștințe, dacă sunt supravegheate corespunzător sau dacă li s-au dat instrucțiuni referitoare la utilizarea în siguranță a aparatului și dacă au fost înțelese riscurile implicate. Sunt interzise curățarea și întreținerea de către copii nesupravegheați.
- Instalarea aparatului trebuie efectuată conform instrucțiunilor producătorului și respectând normele locale și naționale în vigoare. Instalatorul este responsabil pentru montarea aparatului și respectarea reglementărilor naționale privind instalarea. Producătorul nu poate fi făcut în niciun caz răspunzător pentru nerespectarea normelor de instalare locale, aflate în vigoare.
- Pentru orice altă acțiune, cu excepția întreținerii obișnuite de către utilizator descrisă în aceste instrucțiuni, întreținerea produsului trebuie realizată de către un profesionist calificat.
- În caz de nefuncționare a aparatului, nu încercați să-l reparați singuri, ci contactați un tehnician calificat.
- Consultați condițiile de garanție pentru detalii cu privire la valorile admise ale echilibrului apei, pentru funcționarea aparatului.
- Orice dezactivare, eliminare sau evitare a unuia dintre elementele de securitate integrate în aparat anulează automat garanția, la fel și în cazul utilizării pieselor de schimb de la un producător terț neautorizat.
- Nu pulverizați insecticid sau alt produs chimic (inflamabil sau neinflamabil) în direcția aparatului, acesta ar putea deteriora caroseria și provoca un incendiu.
- Nu atingeți ventilatorul și nici piesele mobile și nu introduceți obiecte sau degetele în apropierea pieselor mobile în timpul funcționării aparatului. Piesele mobile pot provoca răniri, chiar decesul.

AVERTISMENTE LEGATE DE APARATELE ELECTRICE

- Alimentarea electrică a aparatului trebuie să fie protejată printr-un dispozitiv special de protecție la curenți diferențiali, reziduali de 30 mA, în conformitate cu normele în vigoare ale țării unde are loc instalarea.
- Nu utilizați prelungitoare pentru a conecta aparatul; conectați-l direct la un circuit de alimentare adaptat.
- Înainte de orice operațiune, verificați dacă:
 - tensiunea de intrare necesară indicată pe plăcuța cu specificațiile aparatului corespunde celei din rețea;
 - serviciul de alimentare de la rețea este compatibil cu specificațiile aparatului privind electricitatea și este împământat.
- În caz de funcționare anormală sau degajare de mirosuri din aparat, opriți-l imediat, deconectați-i alimentarea și contactați un specialist.
- Înainte de a efectua orice lucrare de întreținere sau reparație asupra aparatului, verificați dacă acesta este oprit și decuplat de la alimentarea electrică și dacă orice alt echipament sau accesoriu conectat la aparat este de asemenea, deconectat de la circuitul de alimentare electrică.
- Nu deconectați și reconectați aparatul în cursul funcționării.
- Nu trageți de cablul de alimentare pentru a-l deconecta.
- În cazul în care cablul de alimentare este deteriorat, trebuie să fie înlocuit numai de către fabricant, un reprezentant autorizat sau un atelier de reparații.
- Nu efectuați lucrări de întreținere sau reparare ale aparatului cu mâinile ude sau dacă aparatul este ud.
- Înainte de conectarea aparatului la sursa de alimentare, verificați că blocul de racordare sau priza de alimentare la care va fi conectat aparatul este în stare bună și nu este deteriorat(ă) sau ruginit(ă).
- Pe timp de furtună, deconectați aparatul de la priza de alimentare, pentru a evita ca acesta să fie deteriorat de trăsnet.

CARACTERISTICI „Roboți curățare piscină”

- Robotul este conceput pentru a funcționa corect într-o piscină în care temperatura apei este cuprinsă între 15 °C și 35 °C.
- Pentru evitarea oricărei vătămări sau deteriorări a robotului, nu îl utilizați în afara apei.
- Pentru a evita orice risc de rănire, scăldatul este interzis când robotul este în piscină.
- Nu utilizați robotul dacă efectuați o clorinare șoc a piscinei.
- Nu lăsați robotul nesupravegheat o perioadă lungă de timp.

AVERTISMENT PRIVIND UTILIZAREA UNUI ROBOT ÎNTR-O PISCINĂ PREVĂZUTĂ CU ACOPERIRE CU FOLIE:

- Înainte de instalarea robotului, verificați cu atenție acoperirea piscinei. În cazul în care căptușeala se deteriorează pe alocuri, nu instalați robotul înainte de a dispune repararea sau înlocuirea căptușelii de către un profesionist calificat. Producătorul nu va fi în niciun caz răspunzător de deteriorările suferite de căptușeală.
- Suprafața anumitor căptușeli cu modele se poate uza rapid: modelele și/sau culoarea acestora își pot pierde calitatea inițială, se pot estompa sau pot dispărea la contactul cu anumite obiecte. Uzura căptușelilor sau estomparea modelelor nu implică responsabilitatea producătorului robotului și nu sunt acoperite de garanția limitată.

CUPRINS



1 Informații necesare înainte de utilizare

5

1.1 | Conținutul pachetului

5

1.2 | Caracteristici tehnice și repere

6

1.3 | Principiu de funcționare

7

1.4 | Pregătirea piscinei

7



2 Utilizarea

8

2.1 | Imersarea robotului în piscină

8

2.2 | Fixarea pe soclu (în funcție de model)

8

2.3 | Branșarea alimentării electrice

9

2.4 | Funcțiile unității de comandă

10

2.5 | Pornirea unui ciclu de curățare

11

2.6 | Setarea ceasului și programarea ciclurilor de curățare (în funcție de model)

12

2.7 | Telecomanda (în funcție de model)

14

2.8 | Scoaterea robotului din apă

15

2.9 | Bunele practici după fiecare curățare

16



3 Întreținere

17

3.1 | Curățarea robotului

17

3.2 | Curățarea filtrului imediat după scoaterea din apă

17

3.3 | Curățarea elicei

18

3.4 | Schimbarea periilor

19

3.5 | Schimbarea pneurilor

20



4 Remedierea problemei

21

4.1 | Comportamentele aparatului

21

4.2 | Alerte utilizatori

22

4.3 | Meniul de prediagnosticare (în funcție de model)

23

RO



Sfat: pentru a facilita contactul cu distribuitorul

Notăți datele distribuitorului dumneavoastră, pentru a le găsi mai ușor și completați informațiile „produs” de pe spatele manualului deoarece aceste informații vor fi solicitate de către distribuitor.



1 Informații necesare înainte de utilizare

1.1 I Conținutul pachetului

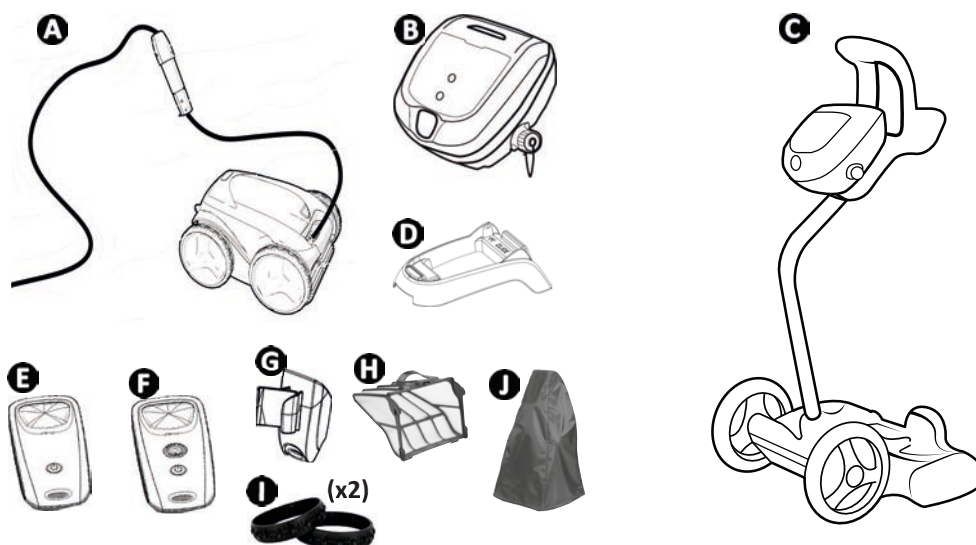

		GV 33xx OV 33xx RV 42xx Vortex™ PS2 Vortex™ 205	AV 34xx GV 34xx J 34xx OV 34xx RV 43xx RV 44xx Vortex™ 3 PLUS	AV 35xx GV 35xx OV 35xx Vortex™ 4 PLUS Vortex 305	RV 45xx	BV 52xx J 52xx GV 52xx OV 53xx OV 54xx RV 53xx RV 54xx RV AQ54 RV CAxx Vortex™ PS 400	RV 55xx RV 56xx
A	Robot + cablu plutitor	✓	✓	✓	✓	✓	✓
	Roți motoare față (4x2)	✓	✓	✓	✓		
	Roți motoare față/spate (4 x 4)					✓	✓
B	Unitate de comandă	✓	✓	✓	✓	✓	✓
C	Cărucior în kit	+	✓	✓	✓	✓	✓
D	Soclu pentru unitatea de comandă	✓					
E	Telecomandă Kinetic			✓			
F	Telecomandă Kinetic „Modul ieșire din apă”				✓		✓
G	Suport telecomandă			✓	✓		✓
H	Filtru deșeuri fine 100 μ	✓	✓	✓	✓	✓	✓
	Filtru deșeuri mari 200 μ	+	+	+	+	+	+
	Filtru deșeuri foarte fine 60 μ						
I	Pneuri față tip „carelaj”	+ / ✓ (GV 3320, GV 3420, GV 3520, Vortex PS 200, Vortex 205, Vortex 305, OV 3310, OV 3480, OV 3505, OV 3510, AV 348 50, AV 350 50)					
J	Husă de protecție	+ / ✓ (RV 4460)					

✓: Furnizat +: Disponibil opțional

1.2 I Caracteristici tehnice și repere

1.2.1 Caracteristici tehnice

	GV 3320 OV 33xx RV 4200 Vortex™ 205 Vortex™ PS 200	AV 348 50 - AV 350 50 - BV 5200 - J 3485 - J 5200 - GV 3420 - GV 3520 - GV 5220 - OV 3400 - OV 34xx - OV 35xx - OV 5200 - OV 53xx - OV 54xx - RV AQ54 - RV CAxx - RV 43xx - RV 44xx - RV 53xx - RV 54xx - Vortex™ 3 PLUS - Vortex™ 4 PLUS - Vortex™ 305 - Vortex™ PS 400	RV 45xx RV 5500	RV 5600
Tensiune de alimentare unitate de comandă	220-240 Vc.a., 50 Hz			
Tensiune de alimentare robot	30 V c.c.			
Putere maximă absorbită	150 W			
Lungimea cablului	15 m	18 m	21 m	25 m
Greutate robot (fără cablu)	10,2 kg			
Lățime de aspirație	270 mm			
Adâncime maximă de funcționare	4 m			
Indice de protecție Alimentare	IPX5			
Indice de protecție Robot	IPX8			

RO

1.2.2 Repere

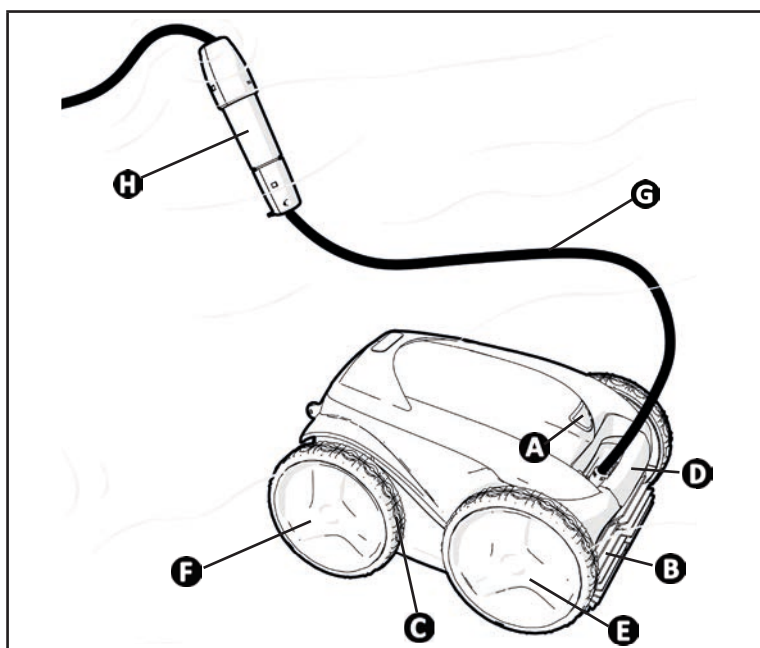

- A**: Încizător clapetă de acces filtru
- B**: Perii
- C**: Pneuri
- D**: Mâner de transport și de scoatere din apă
- E**: Roți motoare față
- F**: Roți motoare spate (în funcție de model)
- G**: Cablu plutitor
- H**: Dispozitiv rotativ (în funcție de model)

1.3 I Principiu de funcționare

Robotul este independent de sistemul de filtrare și poate funcționa în mod autonom. Este suficient să îl conectați la rețea.

Se deplasează în mod optim pentru curățarea zonelor de bazin pentru care a fost conceput (în funcție de model: fund, pereți, linia apei). Deșeurile sunt aspirate și depozitate în filtrul robotului.

Unitatea de comandă permite lansarea, alegerea și programarea curățării (în funcție de model).

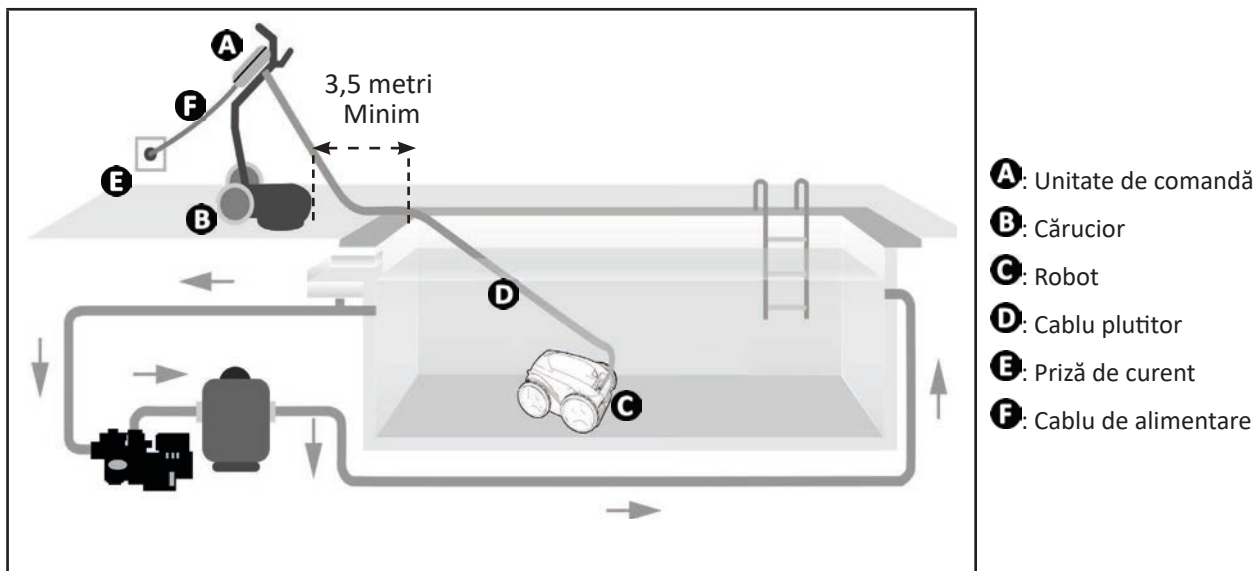

1.4 I Pregătirea piscinei



• Acest produs este destinat utilizării în piscine montate permanent. Nu-l utilizați în piscine demontabile. O piscină permanentă este construită în sol sau pe sol și nu poate fi demontată și depozitată cu ușurință.

- Aparatul trebuie să funcționeze într-o apă de piscină având calitatea următoare:

Temperatura apei	Între 15°C și 35°C
pH	Între 6,8 și 7,6
Clor liber	< 3 mg/l

- Când piscina este murdară, în special la punerea în funcțiune, îndepărtați resturile voluminoase cu ajutorul unui minciog, pentru a optimiza performanțele aparatului.
- Îndepărtați termometrele, jucăriile sau alte obiecte care ar putea să deterioreze aparatul.



2 Utilizarea

2.1 Imersarea robotului în piscină

- Întindeți cablul pe toată lungimea sa, pe marginea bazinului, pentru a evita încurcarea cablului în timpul imersării (a se vedea imaginea **1**).
- Plasați-vă la centrul lungimii piscinei pentru imersarea robotului (a se vedea imaginea **2**). Deplasarea robotului va fi optimizată și încurcarea cablului redusă.
- Plonjați robotul în apă vertical (a se vedea imaginea **3**).
- Mișcați-l ușor în toate direcțiile, pentru ca aerul conținut în robot să fie evacuat (a se vedea imaginea **4**).
- Este absolut necesar ca robotul să coboare singur și să se așeze pe fundul bazinului. În timpul imersării, robotul trage singur lungimea de cablu necesară în bazin (a se vedea imaginea **5**).

RO

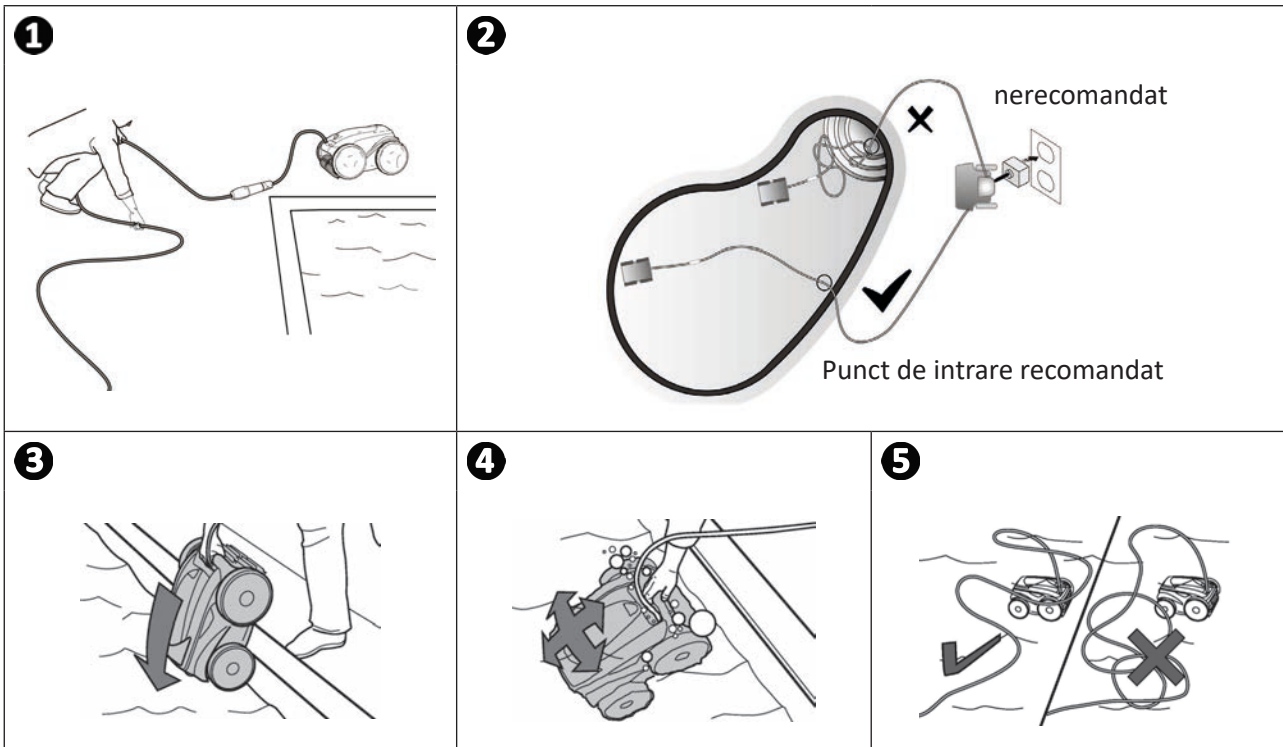

2.2 I Fixarea pe soclu (în funcție de model)

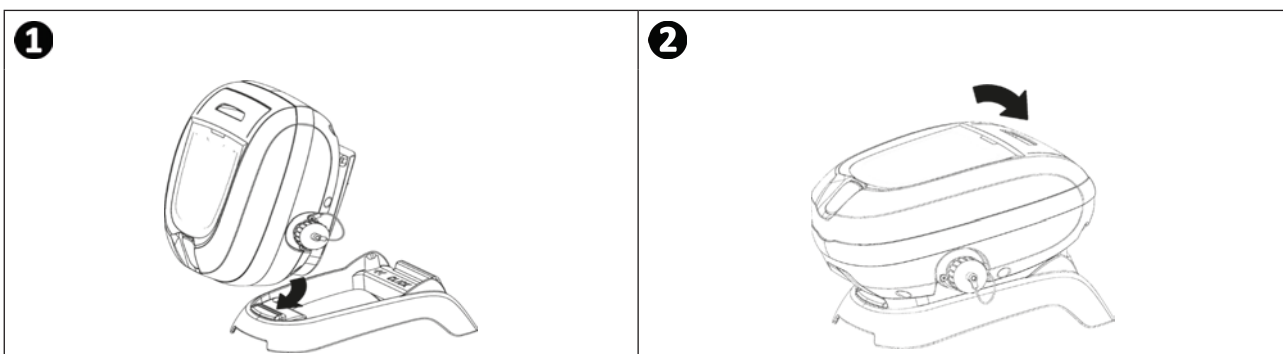

2.3 I Branșarea alimentării electrice

Pentru evitarea oricărui risc de electrocutare, de incendiu sau de rănire gravă, vă rugăm să respectați următoarele instrucțiuni:



- Este interzisă utilizarea unui prelungitor electric pentru branșarea la unitatea de comandă.
- Aveți grijă ca priza de curent să fie accesibilă în permanență și cu ușurință, precum și la adăpost de ploaie sau de împrăscări cu lichide.
- Unitatea de comandă este etanșă la stropire, dar nu trebuie imersată în apă sau în orice alt lichid. Unitatea nu trebuie instalată într-un loc inundabil; țineți-o la o distanță de cel puțin 3,5 metri față de marginea bazinului și evitați să o expuneți direct la soare.
- Plasați unitatea de comandă în apropiere de priza de curent.

- Deșurubați capacul de protecție (a se vedea imaginea 1).
- Conectați cablul plutitor la unitatea de comandă și blocați priza, înșurubând în sensul acelor de ceasornic numai inelul (risc de deteriorare a cablului plutitor) (a se vedea imaginea 2).
- Asigurați-vă că ați înfundat bine cablul, pentru a nu permite pătrunderea apei (a se vedea imaginea 3).
- Conectați cablul de alimentare la rețea (v. imaginea 4). Conectați obligatoriu unitatea de comandă la o priză de curent protejată printr-un dispozitiv de protecție la curent diferențial rezidual de maxim 30 mA (dacă aveți dubii, contactați un tehnician calificat).

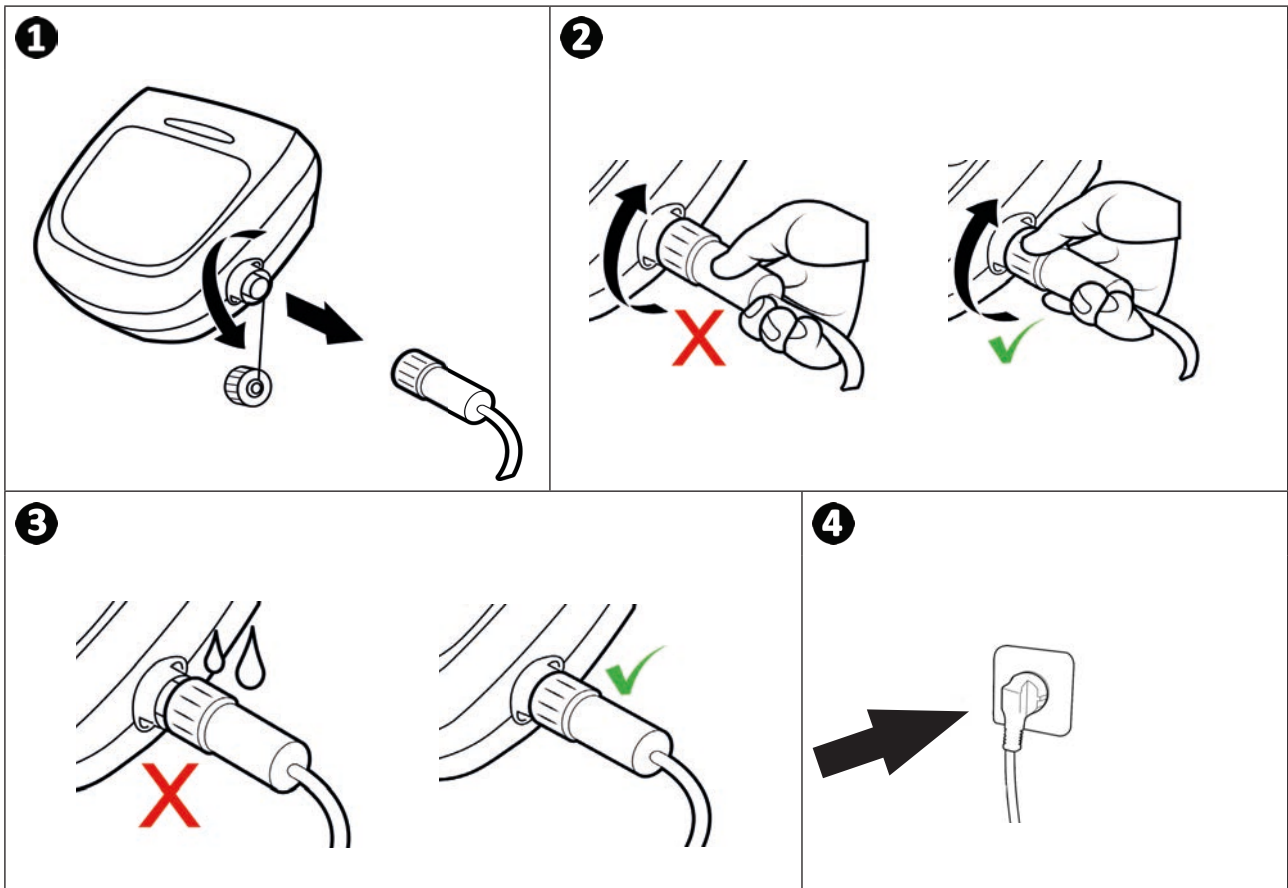

2.4 I Funcțiile unității de comandă

Simbol	Denumire	GV 3320 OV 3300 OV 3310 OV 3400 Vortex™ PS 200 RV 4200 RV 4310 Vortex™ 205	AV 348 50 GV 3420 OV 3410 J 3485 OV 3450 OV 3480 RV 4390 Vortex™ 3 PLUS	AV 350 50 GV 3520 OV 3500 OV 3505 OV 3510 Vortex™ 4 PLUS Vortex™ 305	RV 4400 RV 4430 RV 4460	RV 4550	RV 4560	BV 5200 GV 5220 J 5200 OV 5200 OV 5300 OV 5330 OV 5345 OV 5390 RV CA52 RV 5300	OV 5410 OV 5430 OV 5460 RV 5380 RV 5450 RV AQ54 RV CA54 Vortex™ PS 400	RV 5400 RV 5470	RV 5500 RV 5600
	Pornirea/ Oprirea aparatului	✓	✓	✓	✓	✓	✓	✓	✓	✓	✓
	Indicator de „control”	✓	✓		✓			✓			
	Indicator „Curățare filtru”				✓	✓	✓	✓	✓	✓	✓
	Modul ieșire din apă				✓	✓	✓		✓	✓	✓
	Suprafața de curățat										
	Doar fundul		✓	✓	✓	✓	✓	✓	✓	✓	✓
	 Fundul + pereții + linia apei		✓	✓	✓	✓	✓	✓	✓	✓	✓
	Doar linia apei										✓
	Forma piscinei										
	 Dreptunghiulară cu fund plat										✓
	Alte forme, alte funduri										✓
	Intensitatea curățării										
	Puțin intensiv										✓
	Intensiv										✓
	Programarea ciclurilor de curățare						✓			✓	✓
	Creșterea sau reducerea duratei de curățare			✓		✓					
	Pornirea/Oprirea telecomenzii			✓		✓	✓				✓

RO

✓: Disponibil

2.5 I Pornirea unui ciclu de curățare

Pentru a preveni riscul de vătămări grave sau daune materiale, trebuie să respectați următoarele instrucțiuni:



- Scăldatul este interzis când aparatul este în piscină.
- Nu utilizați aparatul dacă efectuați o clorinare șoc a piscinei. Așteptați ca procentul de clor să atingă nivelul recomandat înainte de imersarea robotului.
- Nu utilizați aparatul dacă oblonul rulant este închis.

- Când unitatea de comandă este sub tensiune, simbolurile se aprind pentru a indica:
 - Acțiunea în curs
 - Tipul de curățare ales
 - Necesitatea întreținerii
- Unitatea de comandă se pune pe standby după 10 minute, ecranul și ledurile se sting. Este suficient să apăsați pe o tastă pentru a ieși din modul standby. Punerea pe standby nu oprește funcționarea aparatului, dacă acesta este în curs de curățare.

2.5.1 Alegerea modului de curățare (în funcție de model)

- Implicit, un ciclu de curățare este deja configurat: simbolurile sunt aprinse și pe ecran apare durata de curățare, de exemplu: **0:45** (în funcție de model).
- Puteți să alegeți ciclul de curățare în orice moment, înainte de pornirea aparatului sau în timpul funcționării acestuia. Noul ciclu va fi lansat instantaneu și numărătoarea inversă a timpului rămas din ciclul anterior va fi readusă la zero.
- Aparatul își adaptează strategia de deplasare în funcție de alegerea curățării pentru a optimiza rata de acoperire.

Suprafața de curățat	Forma piscinei	Intensitatea de curățare
Doar fundul	Alte forme, alte funduri	Puțin intensiv
Fundul + pereții + linia apei	Dreptunghiulară cu fund plat	Intensiv
Doar linia apei		

- Apăsați pe pentru a porni ciclul de curățare.



Sfat: îmbunătățirea performanțelor curățării

La începutul sezonului de înot, lansați mai multe cicluri de curățare în modul doar fund (după ce ați îndepărtat resturile voluminoase cu ajutorul unui minciog). O utilizare regulată a robotului de curățat (fără a depăși 3 cicluri pe săptămână) vă va permite să beneficiați de un bazin curat tot timpul, iar filtrul va fi mai puțin colmatat.

2.5.2 Reglarea duratei de curățare (în funcție de model)

- Este posibilă reducerea sau creșterea timpului de curățare al ciclului selectat sau în curs:
 - : Reducere de 30 de minute.
 - : Creștere de 30 de minute.
- Apăsați pe pentru a valida.

2.6 I Setarea ceasului și programarea ciclurilor de curățare (în funcție de model)



- Nu deconectați cablul de alimentare după ce a fost programată ora, există riscul de a pierde setarea. Ora va fi salvată timp de aproximativ 2 minute în caz de întrerupere a alimentării electrice.

2.6.1 Setarea ceasului

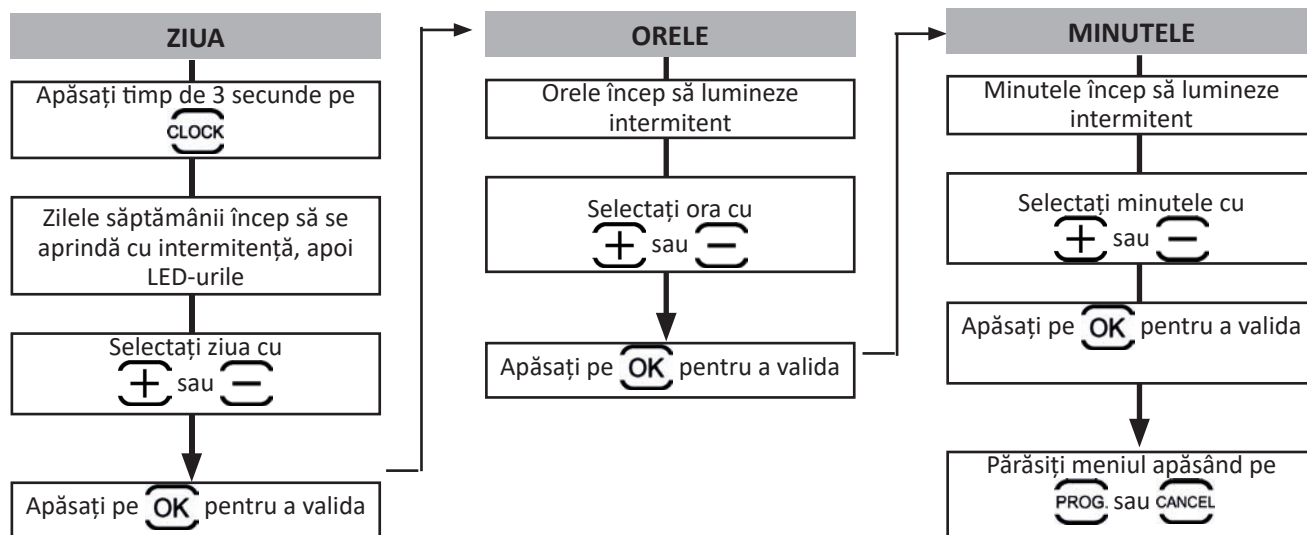

2.6.2 Programarea ciclului de curățare

Programați **până la 7 cicluri de curățare** (de exemplu, 2 zile pe săptămână: miercurea și sâmbăta timp de 4 săptămâni).

- Setarea ceasului este absolut necesară înainte de programarea ciclurilor de curățare, consultați § « 2.6.1 Setarea ceasului ».
- Începeți cu alegerea ciclului de curățare de la unitatea de comandă, consultați § « 2.5.1 Alegerea modului de curățare (în funcție de model) ».
- Apoi programați zilele, orele și minutele:

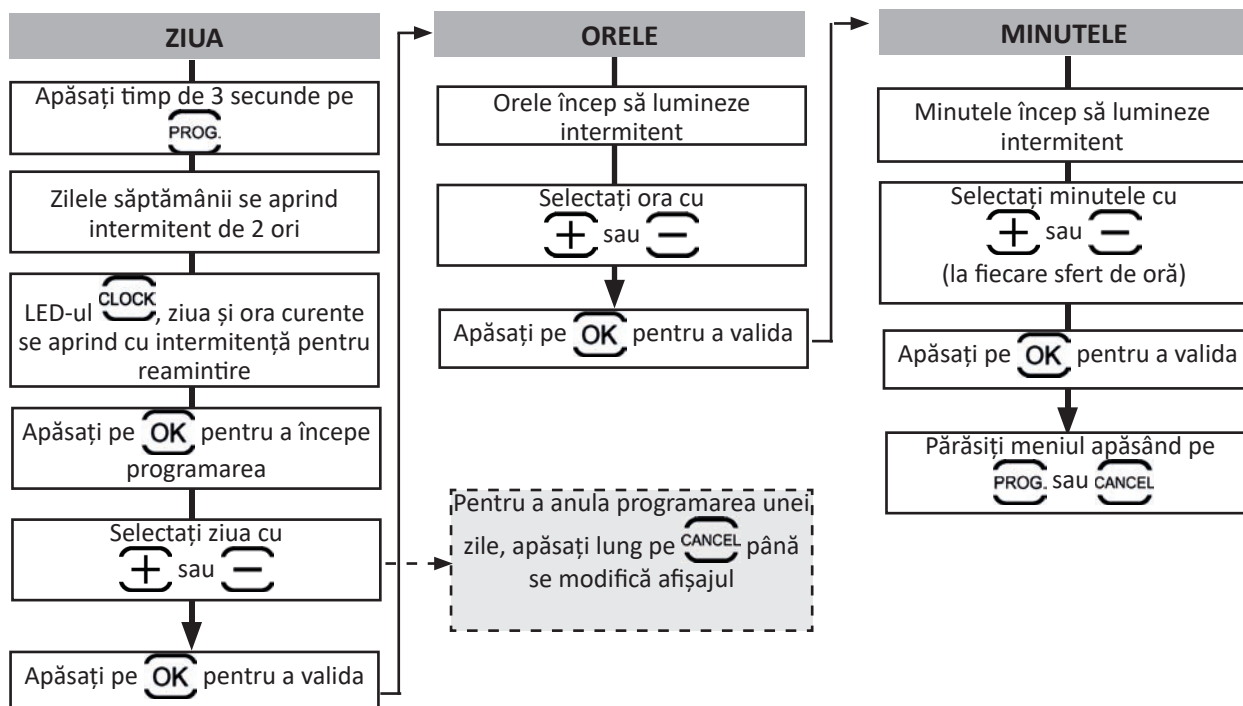

- Programarea se oprește automat la sfârșitul celui de-al 7-lea ciclu de curățare, LED-ul **PROG.** se stinge.
- Pentru a anula TOATE programările, ieșiți din meniul **PROG.** și apăsați lung pe **CANCEL** până se modifică afișajul.



Recomandare: verificați programarea



Apăsați pe **PROG.** Fiecare programare se afișează timp de 3 secunde.

2.7 | Telecomanda (în funcție de model)



- Respectați sensul de montare a bateriei.
- Nu reîncărcați bateria, nu o demontați, nu o aruncați în foc.
- Nu o expuneți la temperaturi ridicate sau la lumina directă a soarelui.

2.7.1 Pornirea și oprirea telecomenzii

- Pentru pornire: apăsați pe .
- Pentru oprire: apăsați lung pe .



Recomandare: îmbunătățiți recepția telecomenzii

Frecvența de aprindere cu intermitență a LED-ului situat pe telecomandă arată calitatea recepției. Dacă LED-ul se aprinde cu intermitență rapid, calitatea recepției este corectă.

Pentru o comunicare optimă între unitatea de comandă și telecomandă:

- Poziționați unitatea de comandă pe cărucior.
- Orientați unitatea de comandă în direcția piscinei
- Îndepărtați orice obstacol voluminos aflat între unitatea de comandă și piscină.

RO

2.7.2 Dirijarea robotului

- Telecomanda este prevăzută cu senzori de mișcare pentru dirijarea robotului:

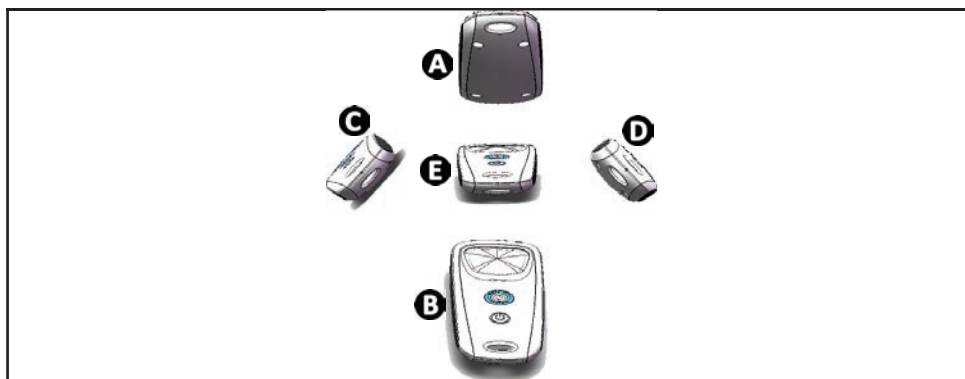



- A**: Înainte
- B**: Înapoi
- C**: Rotație spre stânga
- D**: Rotație spre dreapta
- E**: Stop

2.7.3 Scoaterea robotului din apă (în funcție de model)

- Apăsați pe . Robotul avansează spre perete și urcă la suprafața apei.

2.7.4 Sincronizarea telecomenzii și a unității de comandă

Implicit, telecomanda este deja sincronizată cu unitatea de comandă. În cazul înlocuirii telecomenzii/unității de comandă sau în cazul unei probleme de sincronizare, urmați etapele de mai jos:

- Puneți telecomanda **la maxim 50 cm** față de unitatea de comandă.
- Conectați unitatea de comandă, verificați ca ecranul de afișare să indice timpul de funcționare și să nu existe ciclul de curățare în curs.
- Porniți telecomanda, apăsând pe .
- Înainte ca telecomanda să se pună pe standby (aproximativ 45 secunde), apăsați simultan, timp de 6 secunde, pe  și .
- Verificați ca sincronizarea să se deruleze corect, observând ecranul de afișare și LED-ul telecomenzii:

Ecranul de afișare al unității de comandă	LED-ul telecomenzii	Rezultat
Good → 0:45 2 secunde	Intermitent	<ul style="list-style-type: none">• Sincronizare reușită.
FAIL	Aprindere staționară	<ul style="list-style-type: none">• Verificați ca distanța dintre unitatea de comandă și telecomandă să fie de maxim 50 cm.• Verificați starea bateriilor telecomenzii. Schimbați-le dacă este necesar. Dacă problema persistă, contactați vânzătorul.

2.8 I Scoaterea robotului din apă



- Pentru a nu deteriora materialul, pentru scoaterea aparatului din apă să folosiți exclusiv mânerul.

2.8.1 Mod automatizat "LIFT SYSTEM"

Funcția „Lift System” a fost concepută pentru facilitarea scoaterii din apă a robotului. Aceasta poate fi activată în orice moment, în timpul sau la terminarea unui ciclu de curățare.

- Dacă este nevoie, dirijați robotul către peretele dorit, menținând apăsat butonul  și robotul pivotează.

Eliberați butonul în momentul în care robotul este îndreptat spre peretele dorit. Robotul avansează spre perete (a se vedea imaginea **1**).

- Sau apăsați pur și simplu scurt pe butonul  pentru avansarea robotului spre peretele situat în față (a se vedea imaginea **1**).
- Robotul urcă pe perete și rămâne la linia apei (a se vedea imaginea **2**).
- Utilizați mânerul pentru a-l scoate complet din apă. Robotul expulzează apa printr-un jet, prin partea din spate, pentru a deveni mai ușor (a se vedea imaginea **3**).

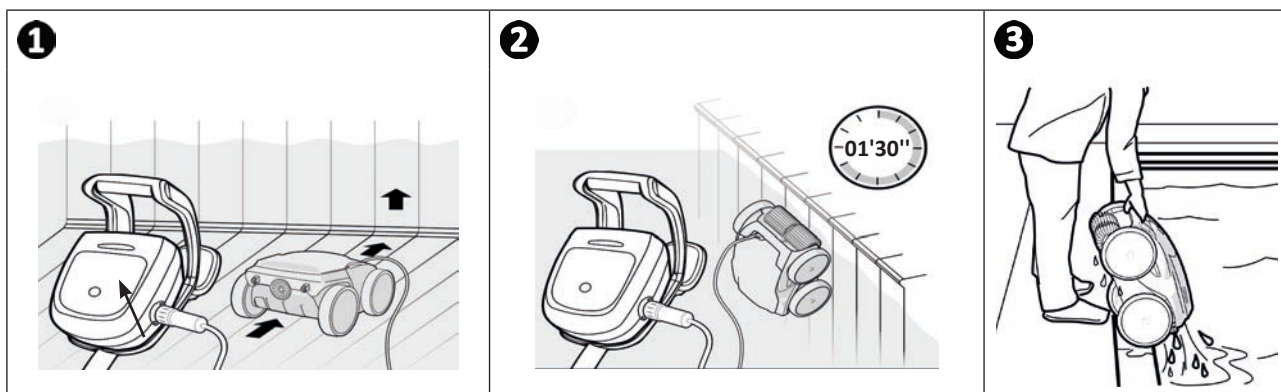

2.8.2 Manual



- Opriți aparatul apăsând pe .
- Aduceți robotul mai aproape de marginea piscinei trăgând ușor de cablul plutitor.
- Imediat ce este posibil, prindeți robotul de mâner și scoateți-l încet din bazin, pentru ca apa din interior să fie evacuată (a se vedea imaginea **1** și **2**).

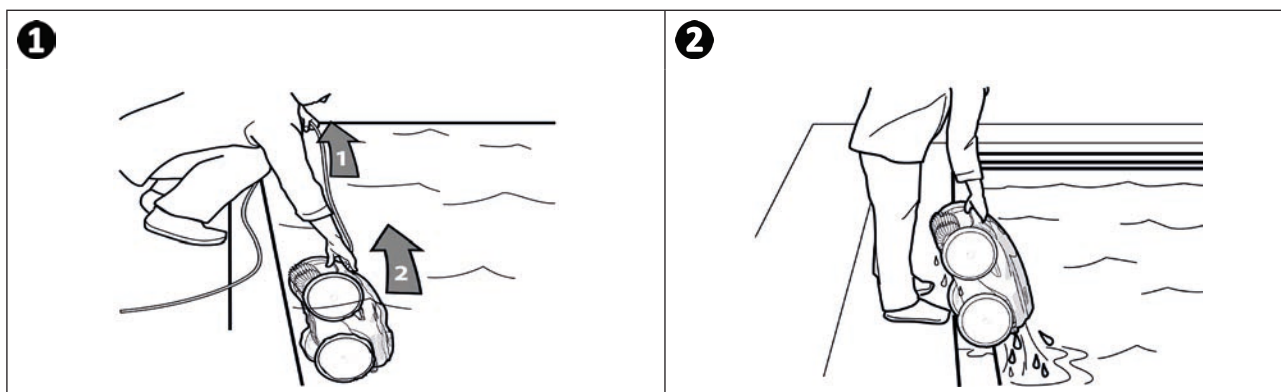

➤ 2.9 I Bunele practici după fiecare curățare

2.9.1 Curățarea filtrului imediat după scoaterea din apă



- Performanța aparatului poate scădea, dacă filtrul este plin sau îmbâcsit.
- Curățați filtrul cu apă curată imediat după scoaterea din apă, după fiecare ciclu de curățare, fără a aștepta uscarea deșeurilor.

- După fiecare ciclu de curățare, parcurgeți etapele de curățare a filtrului, a se vedea § « 3.2 I Curățarea filtrului imediat după scoaterea din apă » .

2.9.2 Întinderea cablului pentru a limita încurcarea sa

Comportamentul aparatului este puternic influențat de încurcarea cablului. Un cablu corect descurcat favorizează o mai bună acoperire a bazinului.

- Descurcați cablul și întindeți-l la soare, ca să revină la forma inițială.

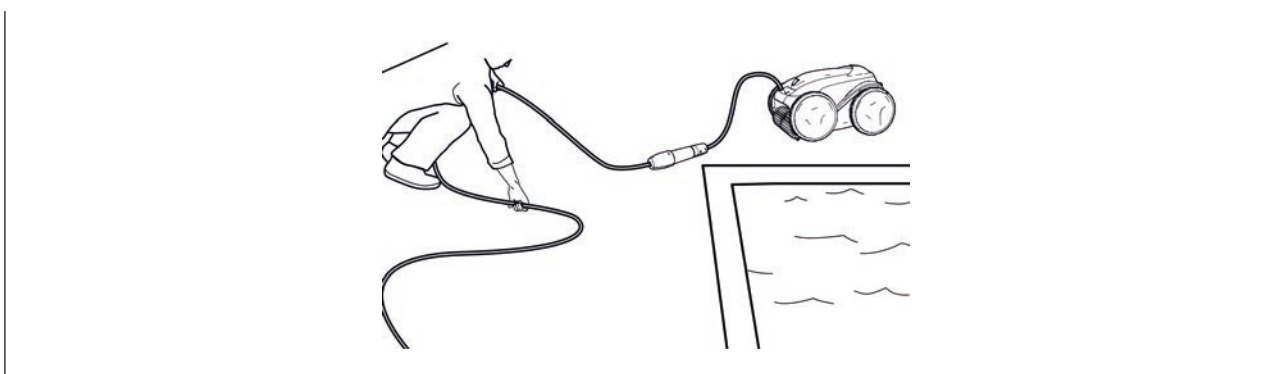

2.9.3 Depozitarea robotului și strângerea cablului

- Înșurubați capacul de protecție, după ce ați deconectat cablul plutitor de la unitatea de comandă.
- Plasați robotul în poziție verticală în locașul prevăzut pe cărucior pentru a se usca rapid. Rulați cablul cu atenție și așezați-l pe mânerul căruciorului (a se vedea imaginea ❶).
- După aceea depozitați toate piesele la adăpost de lumina soarelui, umiditate, intemperii precum și de orice stropire cu apă. O husă de protecție este disponibilă opțional (a se vedea imaginea ❷).

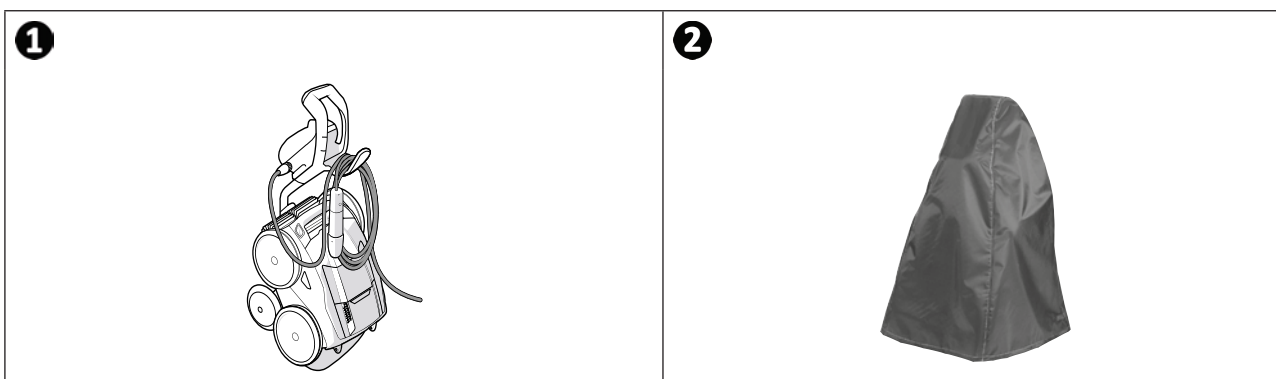



3 Întreținere



Pentru evitarea rănilor grave:

- Debransați robotul de la rețeaua electrică.

3.1 I Curățarea robotului

- Aparatul trebuie curățat cu regularitate cu apă curată sau cu apă și puțin săpun. Nu se vor utiliza solvenți.
- Clățiți aparatul cu apă curată din abundență.
- Nu lăsați aparatul să se usuce în soare, pe marginea piscinei.



Sfat: înlocuiți filtrul și periile la fiecare 2 ani

Se recomandă schimbarea filtrului și a periilor la fiecare 2 ani, pentru a menține integritatea aparatului și a-i garanta un nivel de performanță optimă.

3.2 I Curățarea filtrului imediat după scoaterea din apă

- În cazul colmatării filtrului, curățați-l cu o soluție acidă (de exemplu, cu oțet alb). Se recomandă această procedură cel puțin o dată pe an, deoarece filtrul se colmatează dacă nu este utilizat mai multe luni (perioada hibernală).

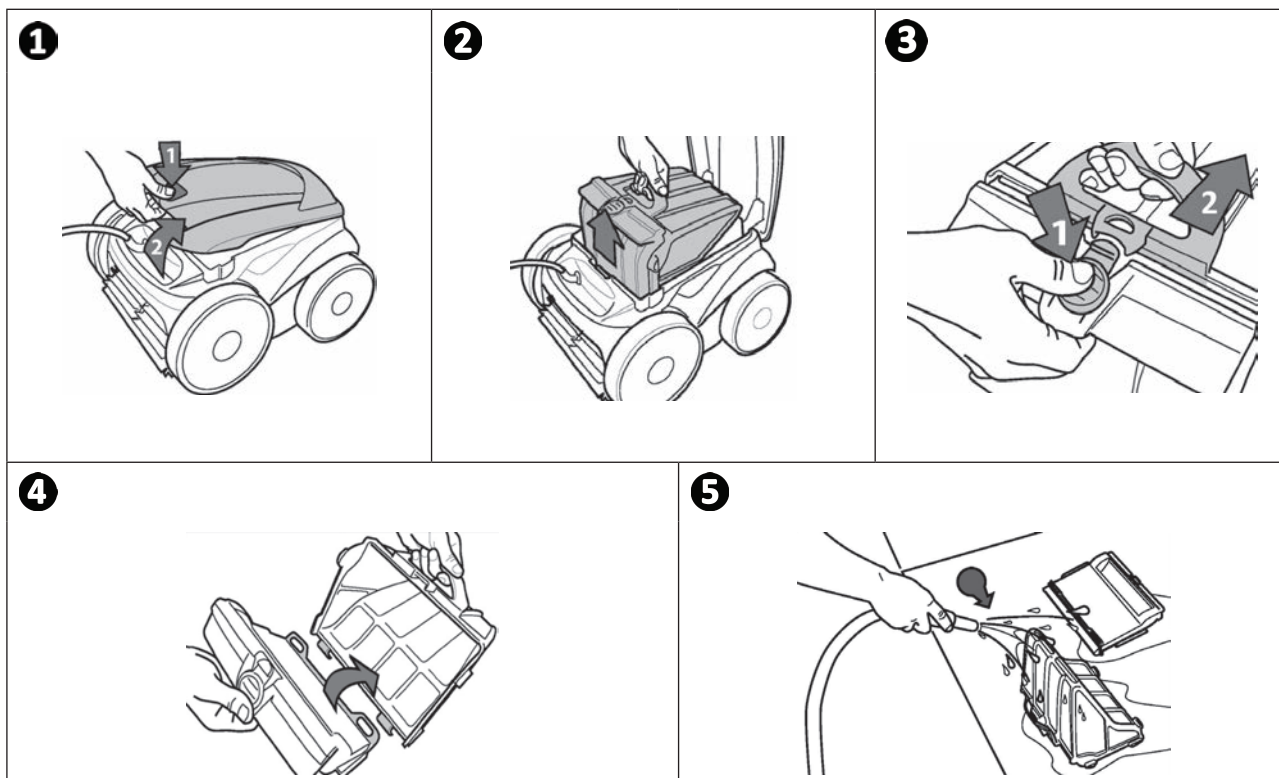

Sfat: Controlați starea indicatorului „filtru plin”



Atunci când ledul se aprinde, se recomandă curățarea filtrului.

➤ 3.3 I Curățarea elicei



Pentru evitarea rănilor grave:

- Debransați robotul de la rețeaua electrică.
- Purtați obligatoriu mănuși, pentru întreținerea elicei .

- Desfaceți șurubul grilei (v. imaginea **1**).
- Îndepărtați grila (v. imaginea **2**).
- Îndepărtați cu precauție ghidajul fluxului (v. imaginea **3**).
- Pentru îndepărtarea elicei, echipați-vă cu mănuși, apoi mențineți cu precauție extremitatea elicei pentru a o împinge (v. imaginea **4**).
- Îndepărtați toate deșeurile (fire de păr, frunze, pietricele...) ce ar putea bloca elicea.

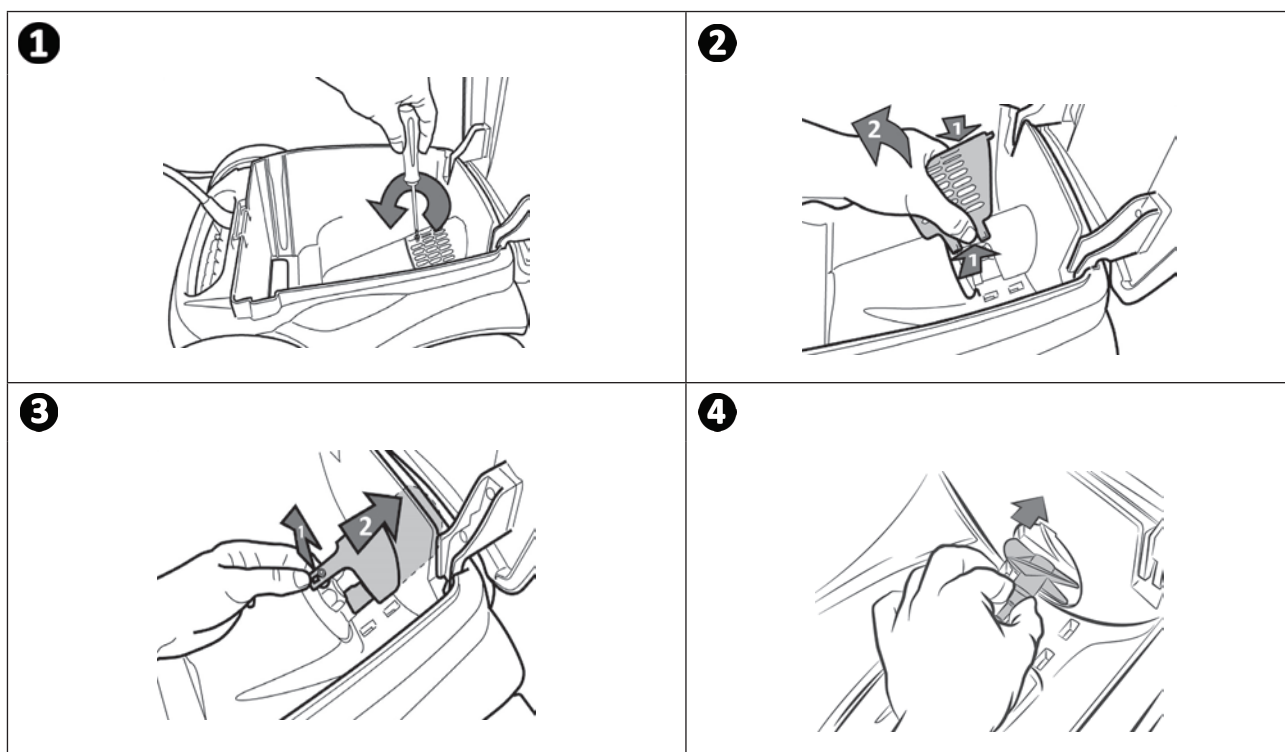

RO

➤ 3.4 I Schimbarea periilor

Periile sunt uzate?

- Înlocuiți periile dacă martorii de uzură se aseamănă cu următorul caz **B**:

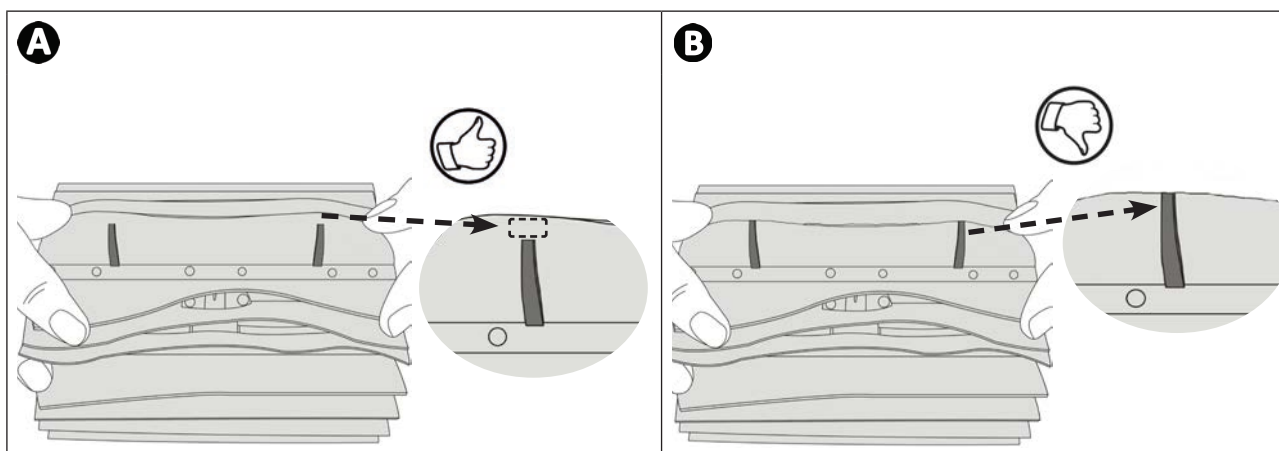

Îndepărtați periile uzate

- Scoateți limbile din găurile în care au fost fixate, apoi îndepărtați periile.

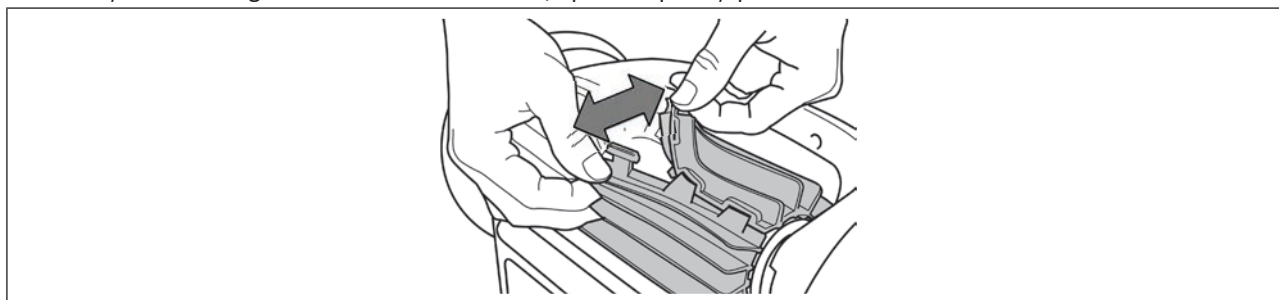

Poziționarea noilor perii

- Trageți marginea fără limbi pe sub suportul periei (a se vedea imaginea **1**).
- Rulați peria în jurul suportului ei și glisați limbile în găurile de fixare, apoi trageți de capătul fiecărei limbi pentru a face să treacă marginea acesteia prin fantă (v. imaginea **2**).
- Tăiați limbile cu ajutorul unei foarfeci, ca să fie la același nivel cu celelalte lamele (v. imaginea **3**).

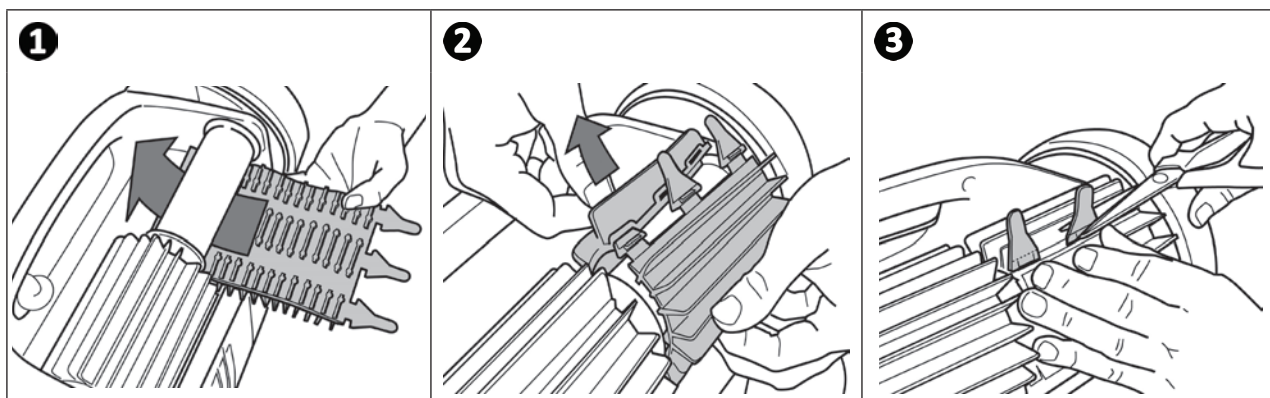

▶ 3.5 I Schimbarea pneurilor

Îndepărtați pneurile uzate

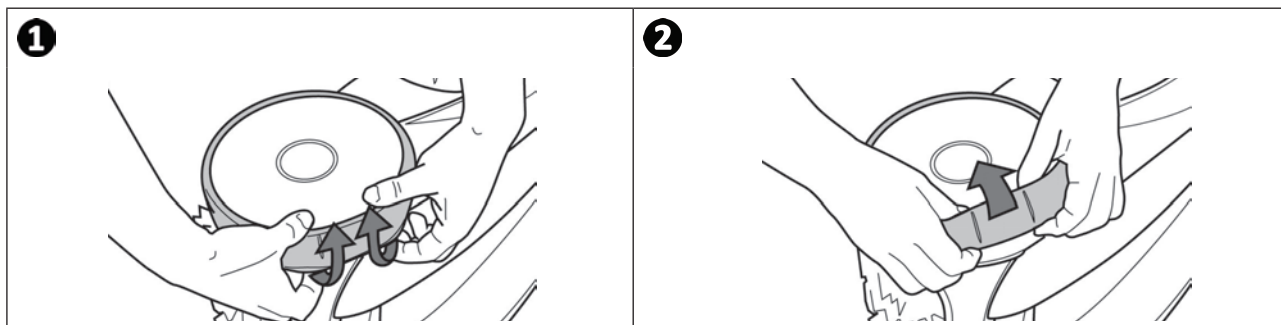

RO

Poziționați noile pneuri

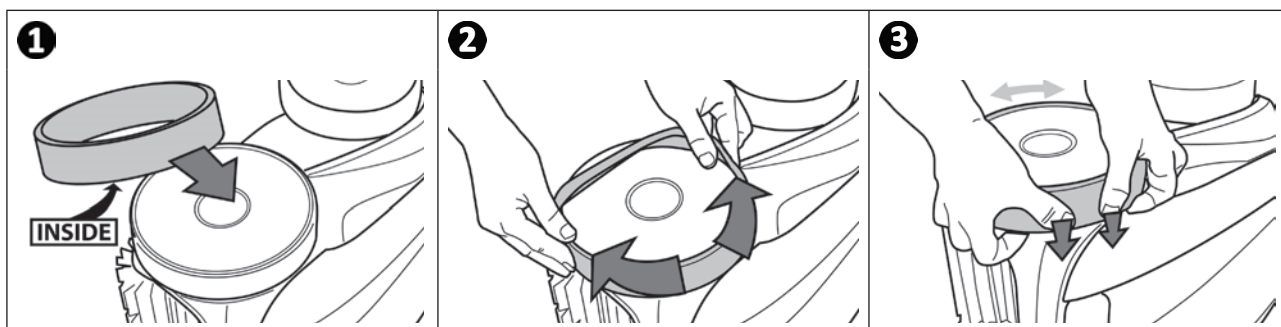





4 Remedierea problemei



- Înainte de a contacta distribuitorul, vă propunem să efectuați câteva verificări simple, în caz de defecțiune, cu ajutorul tabelelor următoare.
- Dacă problema persistă, contactați vânzătorul.
- : Acțiuni rezervate unui tehnician calificat.

4.1 I Comportamentele aparatului





O parte a bazinului nu este curățată în mod corect	<ul style="list-style-type: none"> • Reluați etapele de imersare (a se vedea § « 2.1 I Imersarea robotului în piscină ») variind locul de imersării în piscină până la găsierea poziției optime.
Aparatul nu se așează bine pe fundul piscinei	<ul style="list-style-type: none"> • A rămas aer în coca aparatului. Reluați etapele de imersare (a se vedea § « 2.1 I Imersarea robotului în piscină »). • Filtrul este plin sau îmbâcsit: curățați-l cu apă limpede. În cazul colmatării, curățați-l cu o soluție acidă (oțet din alcool, de exemplu). Înlocuiți filtrul dacă este necesar. • Elicea este deteriorată: 
Aparatul nu urcă sau nu mai urcă pe pereți ca la început. (Din cauza programului său informatic, aparatul nu urcă în mod constant pe pereți)	<ul style="list-style-type: none"> • Filtrul este plin sau îmbâcsit: curățați-l cu apă limpede. În cazul colmatării, curățați-l cu o soluție acidă (oțet din alcool, de exemplu). Înlocuiți filtrul dacă este necesar. • Anvelopele sunt uzate: înlocuiți-le. • Deși apa pare limpede, în bazinul dumneavoastră sunt prezente alge microscopice, invizibile cu ochiul liber, care fac ca pereții să fie alunecoși și împiedică urcarea aparatului. Efectuați o clorinare șoc și coborâți puțin pH-ul. Nu lăsați robotul în apă, în timpul tratamentului șoc. • Periiile sunt uzate: verificați martorii de uzură § « 3.4 I Schimbarea periilor », apoi rotiți periile pentru a verifica mișcarea lor. Înlocuiți periile dacă este necesar.
La pornire, robotul nu execută nicio mișcare	<ul style="list-style-type: none"> • Verificați ca priza de curent la care este conectată unitatea de comandă să fie alimentată. • Asigurați-vă că a fost lansat un ciclu de curățare și că indicatoarele luminoase sunt aprinse.
Cablul se încurcă	<ul style="list-style-type: none"> • Nu desfășurați toată lungimea cablului în piscină. • Desfășurați în piscină lungimea de cablu necesară și întindeți restul de cablu pe marginea piscinei.
Robotul se blochează la nivelul duzelor de refulare sau scurgerilor de pe fundul piscinei	<ul style="list-style-type: none"> • Opriți pompa de filtrare și lansați un ciclu nou de curățare. • Puneți unitatea de comandă la mijlocul lungimii bazinului, respectând condițiile de securitate, v. § « 2.3 I Branșarea alimentării electrice ». În cazul în care curățarea nu este optimă, schimbați locul de amplasare a unității de comandă și imersarea robotului.
Robotul urcă încet pe perete și se oprește sub linia de apă Robotul urcă rapid pe perete și depășește linia apei până când aspiră aer	<ul style="list-style-type: none"> • Robotul se poate comporta diferit în funcție de acoperirea piscinei, poate fi necesară modificarea unui parametru, pentru aceasta contactați vânzătorul. 
Unitatea de comandă nu răspunde la acționarea tastelor.	<ul style="list-style-type: none"> • Deconectați cablul de alimentare de la priza de curent, așteptați 10 secunde și reconectați-l.

Ecranul afișează mesajul  când modul telecomandă este activ.	<ul style="list-style-type: none"> • Aceasta înseamnă că bateriile telecomenzii sunt prea slabe: înlocuiți-le.
LED-ul telecomenzii clipește rar sau luminează staționar	<p>Problemă cu raza de acțiune a telecomenzii:</p> <ul style="list-style-type: none"> • Poziționați unitatea de comandă pe cărucior, la o distanță minimă de 3,5 metri de piscină. • Orientați unitatea de comandă în direcția piscinei, astfel încât să îmbunătățiți raza de acțiune a telecomenzii. Asigurați-vă că niciun obstacol voluminos nu se află între unitatea de comandă și piscină.
LED-ul telecomenzii luminează continuu	<ul style="list-style-type: none"> • Problemă de sincronizare: reluați etapele de sincronizare (v. § « 2.7.4 Sincronizarea telecomenzii și a unității de comandă »).

RO

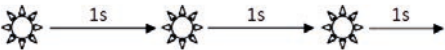

Dacă problema persistă, contactați distribuitorul: 

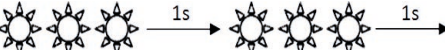
➤ 4.2 I Alerte utilizatori

Alerte pentru utilizator (în funcție de model)		Soluții
LED intermitent: 	Cod de eroare: 	
	Er: 10	<ul style="list-style-type: none"> • Verificați ca robotul să fie bine conectat la unitatea de comandă. Dacă e necesar, deconectați și reconectați, urmând procedura.
	Er: 02 Er: 03 Er: 05 Er: 06	<ul style="list-style-type: none"> • Verificați ca nimic să nu împiedice periile și roțile să se învârtă. Pentru aceasta, răsuciți roțile (1/4 tură), pentru a degaja eventualele resturi blocate.
	Er: 07 Er: 08	<ul style="list-style-type: none"> • Funcționare a robotului în afara piscinei. Asigurați-vă că porniți robotul în apă (v. § « 2.1 I Imersarea robotului în piscină »).
	Er: 01 Er: 04	<ul style="list-style-type: none"> • Verificați absența pietrelor sau părului în elice. • Curățați sau înlocuiți filtrul dacă este necesar.



Dacă problema persistă, contactați distribuitorul: 

Coduri de eroare

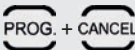

- Apăsarea pe o tastă permite ștergerea codului de eroare și stingerea unității de comandă.
- Intrarea în standby a ecranului se realizează după 10 minute. Pentru a reaprinde ecranul, este suficient să apăsați pe o tastă.
- Când se detectează o eroare, unitatea de comandă dezactivează temporar programarea (LED-ul  se stinge).
- Apăsați lung pe , pentru a revalida programarea în curs.

➤ 4.3 I Meniul de prediagnosticare (în funcție de model)

- Opriți aparatul dacă este în desfășurare un ciclu de curățare.
- Pentru a accesa meniul:

AV 350 50 - GV 3520 - OV 3500 - OV 3505 - OV 3510 - RV 4550 - RV 4560 - Vortex™ 305 - Vortex™ 4 PLUS	Apăsați pe  cel puțin 5 secunde.
RV4560 - RV 5400 - RV 5470 - RV 5500 - RV 5600	Apăsați pe  +  cel puțin 5 secunde.

- Informații ce se derulează privind starea aparatului:

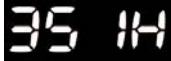
	3 secunde
	3 secunde
	3 secunde

Revenire la meniul

- ➊ Timpul de funcționare total (în ore)
- ➋ Ultimul cod de eroare (apare dacă robotul a avut cel puțin o eroare)
- ➌ Timpul de funcționare în timpul erorii (apare dacă robotul a avut cel puțin o eroare)



Recomandare: în caz de asistență, informați vânzătorul despre starea aparatului



Reciclarea

Acest simbol cerut de Directiva europeană WEEE 2012/19/UE (Directiva privind deșeurile de echipamente electrice și electronice) înseamnă că aparatul dvs. nu trebuie eliminat ca deșeu în containerul pentru gunoi. El va face obiectul unei colectări selective, în vederea reutilizării, reciclării sau valorificării sale. Dacă aparatul conține substanțe potențial periculoase pentru mediu, acestea vor fi eliminate sau neutralizate. Solicitați informații de la distribuitor cu privire la modalitățile de reciclare.

Distribuitorul dumneavoastră
Your retailer

Model aparat
Appliance model

Număr serie
Serial number

Pentru mai multe informații, înregistrarea produsului și asistență clienți:
For more information, product registration and customer support:

www.zodiac.com

