

**Telepítési és használati útmutató** – Magyar  
Elektromos robot  
A francia eredeti használati útmutató fordítása

**HU**

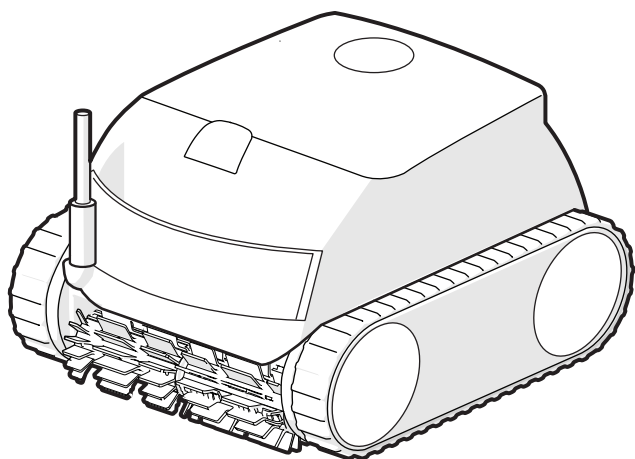

More documents on:  
[www.zodiac.com](http://www.zodiac.com)



**CE**

a terméken található jelölés szerint

H0700300\_REVD - 01/2023- EN11--/EN31--

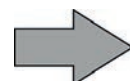





## FIGYELMEZTETÉSEK

- A készüléken végzendő műveletek előtt fontos, hogy megismerkedjen a beszerelési és használati útmutatóval, valamint a készülékhez tartozó „garancia” melléklettel, különben anyagi károknak, súlyos, akár halálos kimenetelű sérüléseknek, valamint a garancia érvénytelenítésének teszi ki magát.
- Őrizze meg és adja át ezeket a dokumentumokat a megtekintés érdekében az eszköz teljes élettartama során.
- Tilos az útmutató bármely úton történő terjesztése vagy módosítása a Zodiac® engedélye nélkül.
- A Zodiac® folyamatosan fejleszti a termékeit, hogy tökéletesítse minőségüket, ezért előfordulhat, hogy az útmutatóban található információkat előzetes értesítés nélkül módosítja.

HU

### ÁLTALÁNOS FIGYELMEZTETÉSEK

- A figyelmeztetések figyelmen kívül hagyása károkat okozhat a medence felszerelésében vagy súlyos, akár halálos kimenetelű sérülésekhez vezethet.
- Csak az érintett műszaki területeken (elektromosság, hidraulika vagy hűtés) szakképzett személy jogosult a készülék karbantartásának vagy javításának elvégzésére. A beavatkozást végző szakképzett technikusnak egyéni védőeszközöket (úgy mint védőszemüveg, védőkesztyű stb.) kell viselnie, hogy csökkentse a sérülések kockázatát, amelyek előfordulhatnak a készüléken végzett beavatkozás során.  
- A készüléken végzett bármely beavatkozás előtt győződjön meg róla, hogy feszültségmentes, és biztonságosan leállított állapotban van.
- A készülék medencékben és gyógyfürdőkben való speciális használatra készült, tilos bármely egyéb célra használni.
- Tilos a készülék használata olyan személyek által (beleértve a gyerekeket is), akiknek fizikai, érzékelési vagy szellemi képességeik korlátozottak, valamint olyan személyek által, akik nem rendelkeznek a készülék használatára vonatkozó gyakorlattal vagy ismeretekkel. Kivételt képeznek azok a személyek, akik egy biztonságukért felelős személy által vannak felügyelve, vagy akikkel ez a személy előzetesen ismertette a készülék használatára vonatkozó utasításokat. Ajánlott a gyerekek felügyelete, annak biztosítása érdekében, hogy ne játsszanak a készülékkel.
- Ezt a készüléket használhatják legalább 8 éves gyermekek, valamint korlátozott fizikai, szenzoros vagy mentális képességekkel, illetve tapasztalatok vagy ismeretek híján lévő személyek, amennyiben biztosított a megfelelő felügyeletük, vagy ha megfelelő utasításokat kaptak a készülék biztonságos használatára vonatkozóan, és felfogták a fennálló kockázatokat. A felhasználó általi tisztítást és karbantartást felügyelet nélkül nem végezhetik gyermekek.
- A készülék beszerelését a gyártó utasításainak megfelelően kell végezni, betartva az érvényben lévő helyi és nemzeti előírásokat. A beszerelő felel a készülék beszereléséért és a beszerelésre vonatkozó nemzeti szabályozás betartásáért. A gyártó semmilyen körülmények között nem vállal felelősséget a hatályos helyi beszerelési normák be nem tartása esetén.
- Az útmutatóban leírt egyszerű karbantartáson kívüli minden egyéb karbantartási műveletet a terméken kizárólag minősített szakember végezhet.
- A készülék rendellenes működése esetén: ne kísérelje meg a készülék saját kezű javítását, hanem forduljon minősített szakemberhez.
- A készülék működéséhez megengedett víz egyensúlyi értékekről a garanciális feltételekben talál részleteket.
- A készülékbe épített biztonsági elemek egyikének kikapcsolása, eltávolítása vagy kijátszása a garancia automatikus elvesztésével jár, ugyanez vonatkozik az engedély nélküli, harmadik gyártótól származó pótalkatrész használatának esetére.
- Tilos a készülék környezetében (akár gyúlékony, akár nem gyúlékony) rovarirtót vagy egyéb vegyszert permetezni, kárt tehet a készülék burkolatában és tüzet okozhat.
- Ne érintse meg a ventilátort és a mozgó alkatrészeket, és ne helyezzen semmilyen tárgyat vagy az ujjait a mozgó alkatrészek közelébe a berendezés működése közben. A mozgó alkatrészek súlyos vagy akár a halálos sérüléseket okozhatnak.

## **FIGYELMEZTETÉSEK AZ ELEKTROMOS KÉSZÜLÉKEKHEZ**

- A készülék áramellátását egy erre tervezett 30 mA-es maradékáram-működtetésű áramvédő-kapcsolóval kell védeni, a beszerelés helye szerinti ország hatályos normáinak betartásával.
- Ne használjon hosszabbító kábelt a készülék csatlakoztatásához; csatlakoztassa a készüléket közvetlenül egy megfelelő tápellátó áramkörhöz.
- Minden művelet előtt ellenőrizze, hogy:
  - a készülék adattábláján megadott bemeneti feszültség megfelel-e a hálózati tápfeszültségnek,
  - a hálózati táplálás szolgáltatása kompatibilis a készülék elektromos igényeivel és megfelelően földelt.
- A készülék rendellenes üzemelése vagy szagkibocsátás esetén azonnal kapcsolja ki azt, kösse le a tápcsatlakozóból, és lépjen kapcsolatba szakemberrel.
- Mielőtt a készüléken bármilyen javítást vagy karbantartást végezne, ellenőrizze, hogy ki van kapcsolva és teljesen le van kötve a táplálásról, és hogy a készülékhez csatlakoztatott minden egyéb berendezés és tartozék is le van kötve a táplálás köréről.
- Működés közben a készüléket tilos kikapcsolni és újra bekapcsolni.
- Ne a tápkábelt kihúzza kapcsolja ki.
- Ha a tápkábel sérült, azt csak a gyártó, a meghatalmazott képviselő vagy a javítóműhely cserélheti ki.
- Ne végezzen javítást vagy karbantartást a készüléken nedves kézzel, vagy ha a készülék nedves.
- Mielőtt csatlakoztatná az készüléket a tápellátáshoz, ellenőrizze, hogy a csatlakozóblokk vagy a tápcsatlakozó-aljzat, amelyhez az egység csatlakozik, jó állapotban van, és nem sérült vagy rozsdás.
- Vihar esetén kapcsolja ki a készüléket, hogy elkerülje a villámcsapás okozta károsodást.

## **„Medencetisztító robotok” JELLEMZŐI**

- A sérülések vagy a tisztítóroboton bekövetkező károk elkerülése érdekében ne használja a robotot a vízen kívül.
- A sérülések veszélyének elkerülése érdekében tilos fürödni, amikor a robot a medencében van.
- Ne használja a robotot a medence sokk-klórozása esetén.
- Ne hagyja a robotot hosszú időn keresztül felügyelet nélkül.

## **FIGYELMEZTETÉS A TISZTÍTÓGÉP FÓLIA BEVONATÚ MEDENCÉBEN VALÓ HASZNÁLATÁT ILLETŐEN:**

- A robot telepítése előtt gondosan vizsgálja meg a medence bevonatát. Ha a belső fólia helyenként megrongálódik, vagy ha kavicsok, ráncok, gyökerek vagy korrózió jelenik meg, ne telepítse a robotot, mielőtt képzett szakemberrel el nem végeztette a szükséges javításokat vagy ki nem cseréltette a belső fóliát. A gyártó semmilyen körülmények között nem tehető felelőssé a belső fólián okozott károkért.
- Néhány mintás fólia bevonatról gyorsan eltűnhetnek a minták: a minták és/vagy a színek károsodhatnak, elhalványulhatnak vagy eltűnhetnek a felülettel érintkező tárgyak (tisztító kefék, játékok, úszógumik, klóradagolók robot) miatt. A medencetisztító robot gyártója nem vállal felelősséget a fólia bevonatok elhasználódásáért vagy a minta lekopásáért, és ezekre a korlátozott garancia sem terjed ki.

## **FIGYELMEZTETÉS A TISZTÍTÓBERENDEZÉS ROZSDAMENTES ACÉLBÓL KÉSZÜLT MEDENCÉBEN TÖRTÉNŐ HASZNÁLATÁRA VONATKOZÓAN**

- Egyes rozsdamentes acélból készült medencék felülete nagyon törékeny lehet. Az ilyen medencéknek megsérülhet a felülete, ha a törmelék a felülethez súrlódik, például a tisztítóberendezés kereke, hernyótalpa vagy kefeje miatt (beleértve az elektromos medencetisztítót is). A rozsdamentes acélból készült medencék kopása vagy karcosodása nem tartozik a medencetisztító gyártójának felelősségi körébe, és nem tartozik a korlátozott jótállás hatálya alá.

# TARTALOMJEGYZÉK



## 1 Információk használat előtt

4

1.1 | Leírás

4

1.2 | Műszaki jellemzők és beazonosítás

5

1.3 | Működési elv

6

1.4 | A medence előkészítése

6



## 2 Általános használat

7

2.1 | A robot bemerítése

7

2.2 | Rögzítés a talpra

8

2.3 | Az elektromos táplálás csatlakoztatása

8

2.4 | A vezérlőegység funkciói

9

2.5 | Tisztítási ciklus indítása

10

2.6 | A robot kiemelése a vízből

11

2.7 | Tisztítás utáni helyes gyakorlatok

12



## 3 Az iAquaLink™ alkalmazás használata (az iQ modelleken)

13

3.1 | A robot első konfigurálása

13

3.2 | Az iAqualink™ alkalmazásban elérhető funkciók

15



## 4 Karbantartás

17

4.1 | A robot tisztítása

17

4.2 | A szűrő tisztítása

17

4.3 | A lapátkerék tisztítása

18

4.4 | A kefék cseréje

19



## 5 Hibaelhárítás

20

5.1 | A készülék viselkedése

20

5.2 | A felhasználókat figyelmeztető jelzések

21

5.3 | Diagnosztikai segítség az iAquaLink™ alkalmazáshoz történő csatlakozáshoz

22



### Tanács: a viszonteladóval való kapcsolatfelvétel megkönnyítése érdekében

Jegyezze fel a viszonteladó elérhetőségeit, hogy könnyebben megtalálja azokat, és töltsen ki a „termék” adatokat a kézikönyv végén, a viszonteladó ezeket fogja kérni Öntől.

HU



# 1 Információk használat előtt

## 1.1 I Leírás

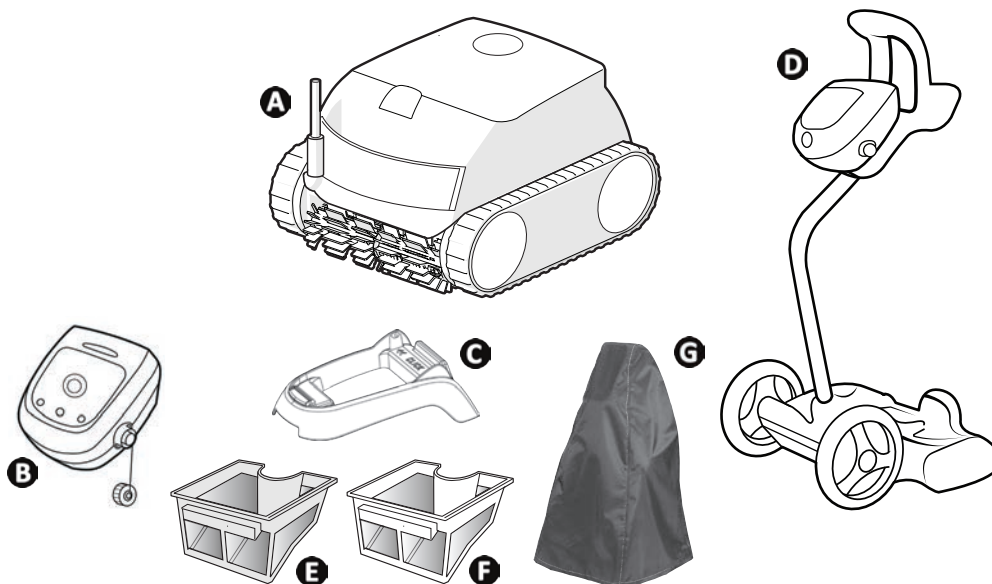

	RE 41 -- RE 42 -- XA 10 -- XA 20 -- 10 XA 20 XA CNX 10 -- CNX 20 --	RE 43 -- CNX 25 --	RE 44 -- iQ XA 30 -- iQ 30 XA iQ CNX 30 -- iQ OZ 44 -- iQ	RE 45 -- iQ	RE 46 -- iQ RE 47 -- iQ XA 40 -- iQ XA 50 -- iQ 40 XA iQ 50 XA iQ CNX 40 -- iQ CNX 50 -- iQ	
<b>A</b>	Robot + lebegőkábel	✓	✓	✓	✓	✓
<b>B</b>	Vezérlődoboz	✓	✓	✓	✓	✓
<b>C</b>	Talp	✓	✓	✓	✓	
<b>D</b>	Kocsikészlet	+	+	+	✓	✓
<b>E</b>	Egyszerű szűrés (100 µ)	✓				
<b>F</b>	Kettős szűrés (150/60 µ)	+	✓	✓	✓	✓
<b>G</b>	Védőhuzat	+	+	+	+	+

✓: Mellékelve

+: Opcionálisan rendelkezésre áll

## ➤ 1.2 I Műszaki jellemzők és beazonosítás

### 1.2.1 Műszaki jellemzők

	RE 41 -- RE 42 -- XA 10 -- XA 20 -- 10 XA 20 XA CNX 10 -- CNX 20 --	RE 43 -- CNX 25 --	RE 44 -- iQ XA 30 -- iQ 30 XA iQ CNX 30 -- iQ OZ 44 -- iQ	RE 45 -- iQ	RE 46 -- iQ RE 47 -- iQ XA 40 -- iQ XA 50 -- iQ 40 XA iQ 50 XA iQ CNX 40 -- iQ CNX 50 -- iQ
A vezérlődoboz tápfeszültsége	220–240 VAC / 100 - 240 VAC*, 50/60 Hz, II. osztály**				
Robot tápfeszültség	30 VDC				
Maximális felvett teljesítmény	150 W				
Kábel hossza	15 m				18 m
Szűrőkapacitás	4 l				
Robot mérete (Sz x Mé x Ma)	41 x 42 x 28 cm				
Csomag mérete (Sz x Mé x Ma)	56 x 56 x 38 cm			56 x 56 x 46 cm	
A robot súlya (kábel nélkül)	8 kg				
Csomagolt súly	14 kg			18 kg	
Szívócső szélessége	230 mm				
Maximális működési mélység	4 m				
Védettségi fokozat	Táplálás	IPX5			
	Robot	IPX8			
Frekvenciasávok	2,400 GHz - 2,497 GHz				
Rádiófrekvenciás átviteli teljesítmény	+19,5 dBm				

\* modell szerint

\*\* II osztály: kettős vagy megerősített szigetelésű eszköz, amely nem igényel földelést.

HU

### 1.3 I Működési elv

A robot független a szűrőrendszertől, és önálló módon képes működni. Elegendő egyszerűen csatlakoztatni a hálózathoz. Optimális módon mozog, hogy megtisztítsa a medence azon zónáit, amelyre tervezték (a modellnek megfelelően: fenék, oldalfal, vízfelszín vagy csak fenék). A robot beszívja a szennyeződések és azok a szűrőben tárolódnak el.

A robot a következő módon használható:

- a robotba épített vezérlődobozon keresztül,
- az iAquaLink™ alkalmazással kompatibilis okostelefon vagy táblagép segítségével (lásd „3 Az iAquaLink™ alkalmazás használata (az iQ modelleken)”).

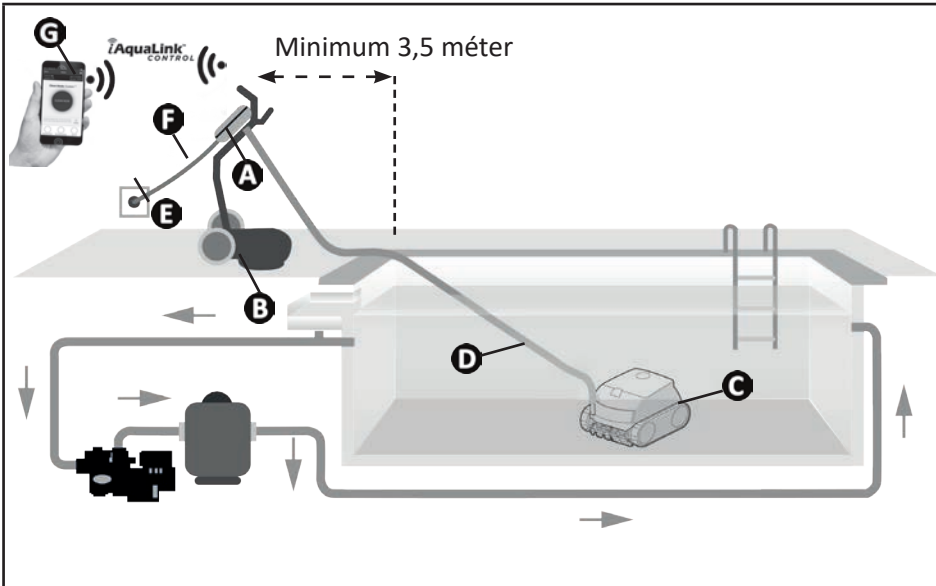

- A:** Vezérlődoboz
- B:** Kocsi\*
- C:** Robot
- D:** Úszókábel forgó csatlakozóelemmel
- E:** Hálózati aljzat
- F:** Tápkábel
- G:** „iAquaLink™” távvezérlés\*

(\*modelltől függően).

### 1.4 I A medence előkészítése



- Ez a termék a tartósan telepített medencékben történő használatra készült. Ne használja szétszedhető medencékben. Az állandó medencék a talajba vagy a talajra vannak telepítve és nem könnyen szerelhetők szét és tárolhatók el.

- A készülék olyan medencevízben működhet, melynek minősége a következő:

A víz hőmérséklete	10°C és 35°C között
pH	6,8 és 7,6 között
Szabad klór	< 3 mg/l

- Ha a medence nagyon koszos, különösen az első használat esetén, egy háló segítségével távolítsa el a nagyobb szennyeződések, ezzel optimalizálja a készülék teljesítményét.
- Vegye ki a vízből a hőmérőket, a játékokat és minden egyéb olyan tárgyat, ami kárt tehet a készülékben.





## 2 Általános használat

### 2.1 I A robot bemerítése

- Fektesse ki a kábelt teljes hosszában a medence mellett, hogy elejét vegye a kábel összegubancolódásának a bemerítés közben (lásd **1** kép).
- Álljon a medence hosszának közepére a robot bemerítéséhez (lásd a képet **2**). A robot mozgása optimalizált lesz, és a kábel megtekeredése csökken.
- A robotot függőlegesen eressze bele a vízbe (lásd a képet **3**).
- Mozgassa meg finoman minden irányba, hogy a benne lévő levegő eltávozzon (lásd a képet **4**).
- Tekerjen le annyi kábelt a vízben, hogy a robot a medence teljes területén mozoghasson. A kábel fennmaradó részét a medence szélén helyezze el letekerve (lásd a képen: **5**).

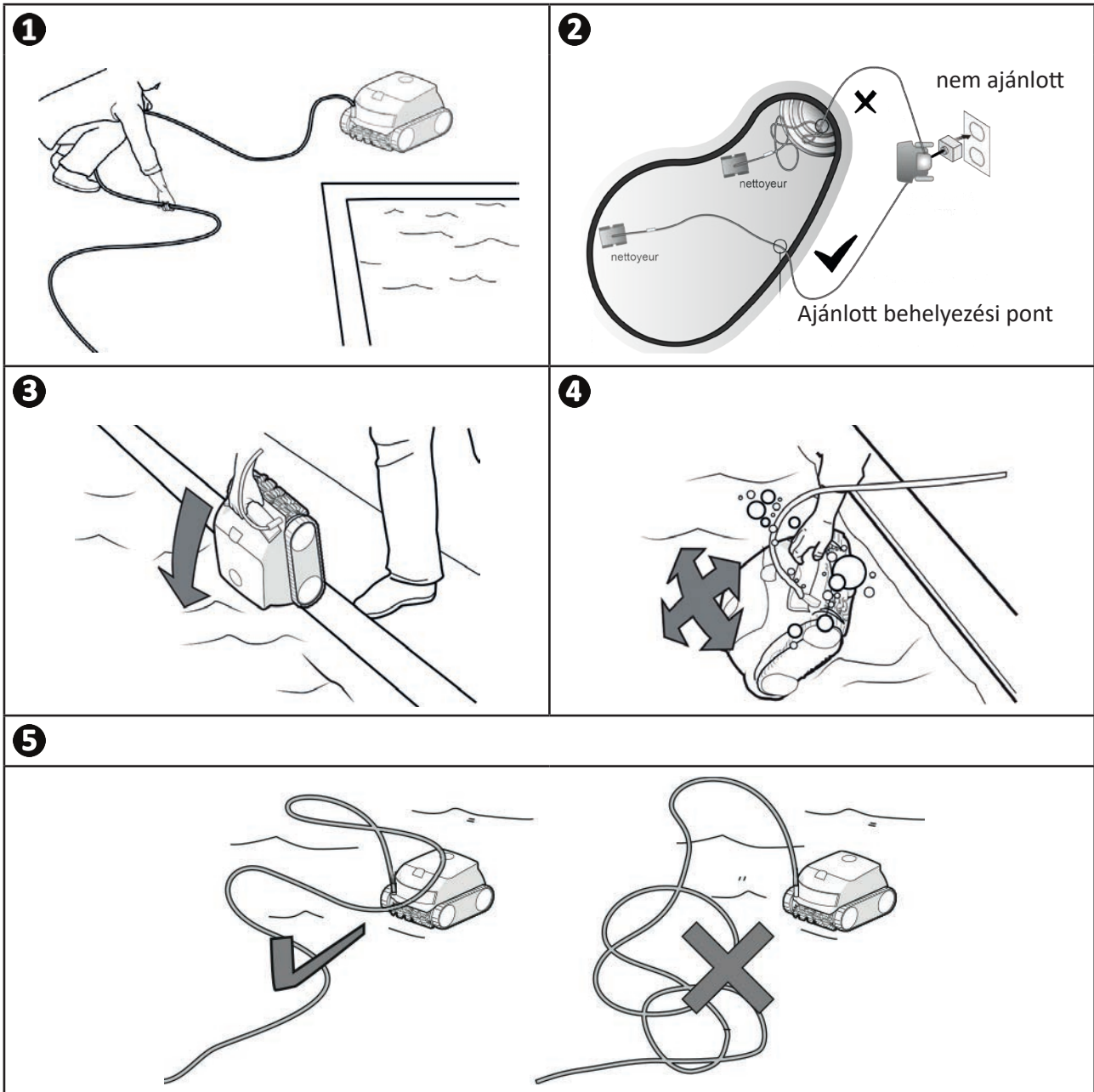

## ➤ 2.2 | Rögzítés a talpra

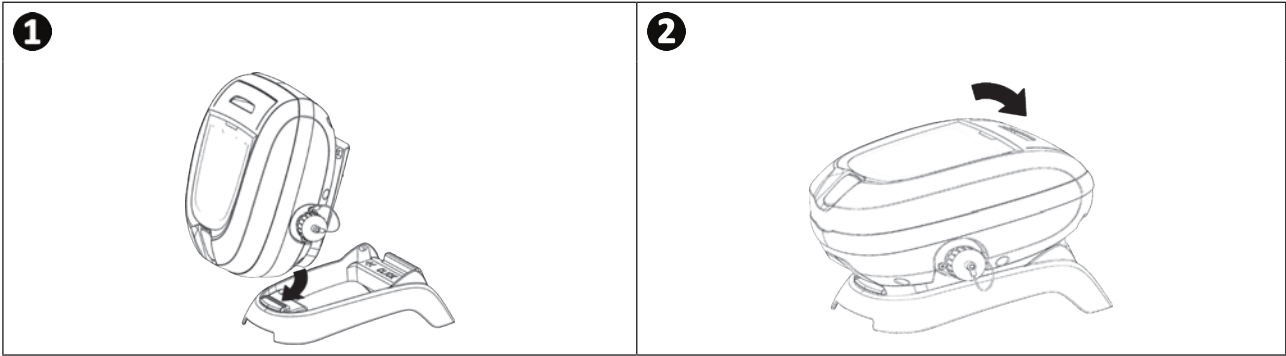

## ➤ 2.3 | Az elektromos táplálás csatlakoztatása

Az áramütés, tűz vagy súlyos sérülés elkerülése érdekében tartsa be az alábbi utasításokat:



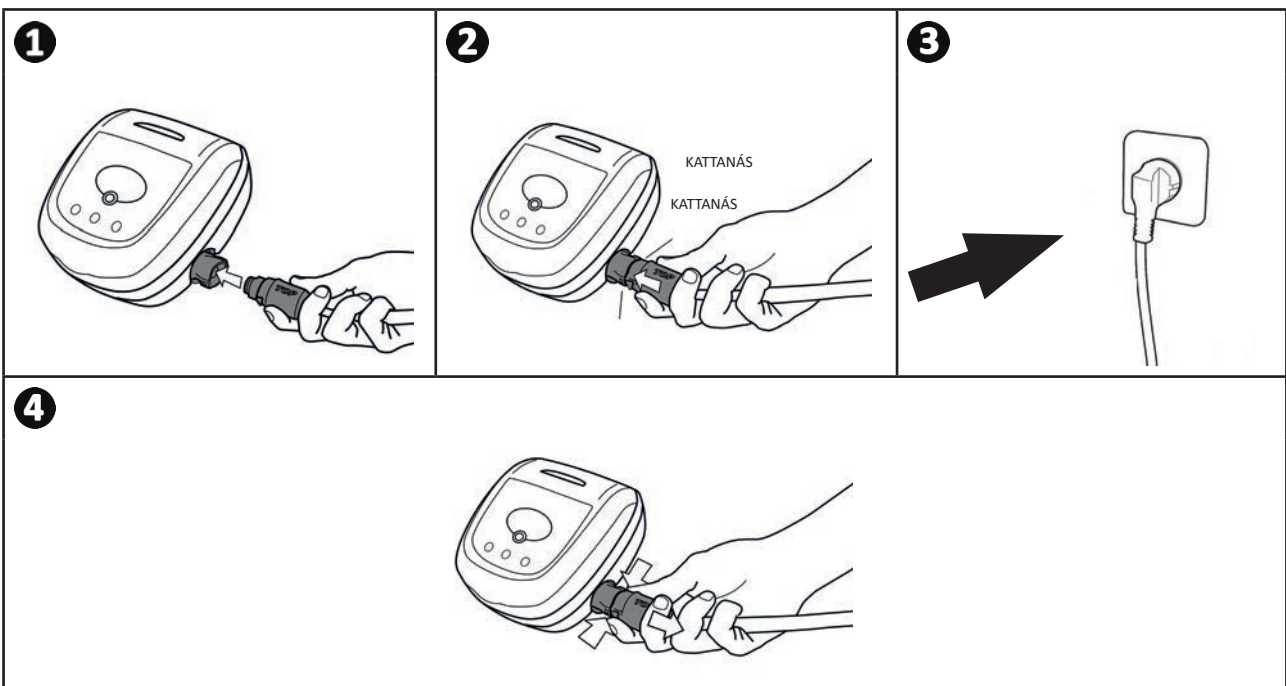

- A vezérlődoboz csatlakoztatásához tilos elektromos hosszabbítót használni.
- Ügyeljen arra, hogy a konnektor mindig könnyen elérhető legyen, valamint védve legyen az esőtől és a kifröccsenő víztől.
- A vezérlődoboz a fröccsenő vízzel szemben tömített, de tilos vízbe vagy más folyadékba meríteni. Nem telepíthető olyan helyen, amelyet eláraszthat a víz, tartsa legalább 3,5 m távolságban a medence szélétől, és kerülje, hogy közvetlen napsugárzásnak legyen kitéve.
- Helyezze a vezérlődobozt az elektromos aljzat közelébe.

- Csatlakoztassa a lebegőkábelt a vezérlődobozhoz (lásd **1** kép).
- Illeszse be a csatlakozót, amíg 2 kattantást nem hall (lásd **2** kép). Ügyeljen arra, hogy a csatlakozó megfelelően be legyen illesztve. Ellenkező esetben ismételje meg a műveletet.
- Csatlakoztassa a tápkábelt (lásd **3** kép). A vezérlődobozt feltétlenül olyan konnektorhoz csatlakoztassa, ami max. 30 mA-es maradékáram-működtetésű védőberendezéssel van ellátva **(kétség esetén forduljon minősített szakemberhez)**.
- Az úszókábel vezérlőegységről történő lekötéséhez nyomja össze a 2 kapcsot a csatlakozó külső részén, és ezzel egy időben húzza meg (lásd **4** kép).



## ➤ 2.4 I A vezérlőegység funkciói

A vezérlőegységgel a fő funkciókat lehet használni, illetve csatlakoztatni lehet a készüléket az otthoni wifi-hálózathoz (lásd „**3** Az iAquaLink™ alkalmazás használata (az iQ modelleken)”).

Funkció	
Billentyűk	
	A tisztítási ciklus elindítása/leállítása
	A „Tisztítandó felület” mód megváltoztatása *
	A csatlakozások telepítése az iAquaLink™-hez *
	Lift System „vízből való kiemelés” mód *
Visszajelzők	
	„Csak fenék” üzemmód aktiválva *
	„Fenék + oldalfal + vízfelszín” mód aktiválva *
	A Bluetooth™ csatlakozás állapota *
	A Wi-Fi csatlakozás állapota *
* A modelltől függően	

## 2.5 I Tisztítási ciklus indítása



- **Ne használja a készüléket, ha a medencetakaró redőny fel van helyezve a medencére.**

- A vezérlődoboz 10 perc elteltével készenlétre áll. A készenléti módból való kilépéshez elég megnyomni bármelyik billentyűt. A készenlétre állítás nem állítja le a készülék működését, ha folyamatban van a tisztítás.

### 2.5.1 A tisztítási mód kiválasztása

- A tisztítási mód határozza meg a tisztítandó felületet és a tisztítási ciklus időtartamát (modelltől függően).
- Alapértelmezés szerint a „**Fenek + falak + vízvonal**” tisztítási mód van előre beállítva. Egy kék LED jelzi a kiválasztott üzemmódot.
- A tisztítási ciklus a készülék indítása előtt vagy működés közben módosítható. Az előző ciklus leáll. Új ciklus indításához nyomja meg az  gombot. Az előző ciklusból hátralévő idő nullázásra kerül.



- **Dupla szűrésű modelleknél futtasson néhány ciklust a nagyon finom szennyeződés szűrő nélkül a tisztítás nagyolása érdekében.**

- Nyomja meg a gombot  (a modelltől függően)

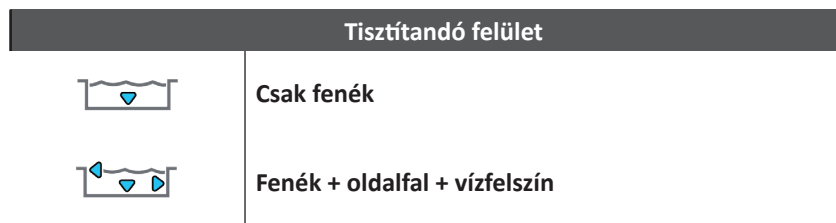

### 2.5.2 A tisztítási ciklus indítása

- Nyomja meg a gombot 

A készülék a választott tisztítási módnak megfelelően adaptálja a mozgási stratégiáját, hogy optimalizálja a lefedettség mértékét.



#### **Tanács: a tisztítási teljesítmény javítása**

A fürdési szezon kezdetén indítson több tisztítási ciklust kizárólag fenék üzemmódban (miután eltávolította a nagy méretű szennyeződéseket egy háló segítségével).

A tisztítórobot rendszeres használata (anélkül, hogy túllépné a heti 3 ciklust) lehetővé teszi, hogy mindig tiszta medencében legyen része, és a szűrő kevésbé duguljon el.

## 2.6 I A robot kiemelése a vízből



- A berendezés károsodásának elkerülése érdekében: vízből való kiemeléskor kizárólag a fogantyút használja.

### 2.6.1 A „vízből való kiemelés” (Lift System) móddal nem rendelkező modellek esetén

- Várja meg a ciklus végét, vagy kapcsolja ki a készüléket az X gomb megnyomásával
- A robot medence széléhez történő visszavezetéséhez finoman húzza meg az úszókábelt.
- Amint a robot elérhető távolságra került, fogja meg a fogantyú segítségével, és óvatosan emelje ki a medencéből, hogy a benne lévő víz visszafolyjon (lásd kép).

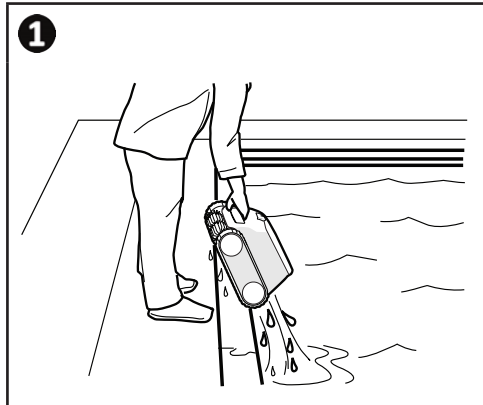

### 2.6.2 A „vízből való kiemelés” (Lift System) móddal rendelkező modellek esetén (modelltől függően)

A „Lift System” funkció úgy lett tervezve, hogy megkönnyítse a robot vízből való kiemelését. Ez bármikor aktiválható, a tisztítási ciklus alatt vagy annak végén.

- Ha a robot a kívánt fal felé fordul, nyomja meg röviden a gombot. A robot az oldalfal felé mozog.
- Ha a robot nem irányul a kívánt oldalfal felé, tartsa a gombot lenyomva: a robot elfordul, hogy a kívánt oldalfal felé haladjon. Amint az oldalfal felé néz, engedje fel a gombot. A robot az oldalfal felé mozog.
- A robot felmászik az oldalfalon, és a vízfelszínen marad.
- A vízből való kiemeléshez használja a fogantyút. A robot egy erős hátsó sugárban kilöki a vizet, hogy könnyebb legyen.

## 2.7 I Tisztítás utáni helyes gyakorlatok

### 2.7.1 Vízből való kiemelést követő szűrőtisztítás



- A készülék teljesítménye csökkenhet, ha a szűrő tele van vagy eldugult.
- Minden tisztítási ciklus után a vízből kiemelést követően tisztítsa meg a szűrőt tiszta vízzel, ne várja meg, míg a szennyeződések beleszáradnak.

- Az egyes tisztítási ciklusokat követően kövesse a szűrő tisztításának lépéseit, lásd „4.2 I A szűrő tisztítása”.

### 2.7.2 A kábel lefektetése az összetekeredés csökkentése érdekében

A készülék működését nagyban befolyásolja a kábel összetekeredése. A megfelelően kibogozott kábel biztosítja a medence jobb lefedettségét.

- Húzza ki a kábelt a vezérlőszekrényből (1).
- Bogozza ki a kábelt, és fektesse ki a napra, hogy visszanyerje az eredeti alakját (2).
- Tekerje fel a kábelt a tisztítóberendezéshez legközelebb eső végével kezdve (3).

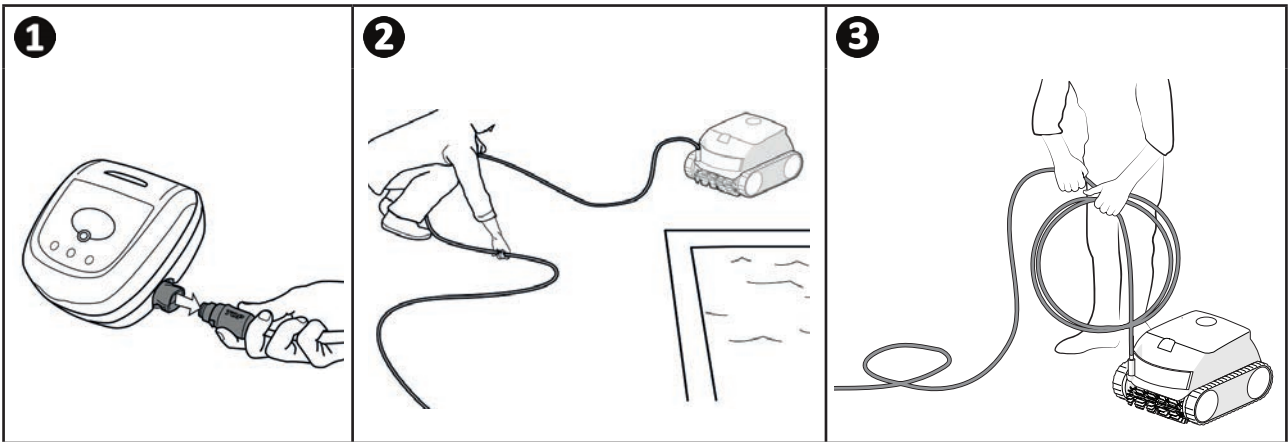

### 2.7.3 A robot és a kábel tárolása



- Öblítse ki a tisztítóberendezést tiszta vízzel.
- Az összes elemet a napsugárzástól, a nedvességtől és az időjárási hatásoktól védett helyen tárolja.
- Csavarja vissza a védőkupakot, ha a vezérlődoboz lebegőkábelét lecsatlakoztatja.

- Helyezze a robotot függőleges helyzetben a kocsira, az erre szolgáló helyre, hogy gyorsan megszáradjon Gondosan tekerje fel és helyezze a kocsi fogantyújára (lásd 1 kép).
- A berendezés minden elemét tárolja a napsugárzástól, valamint a kifröccsenő víztől védett helyen. Opcionálisan rendelkezésre áll egy védőhuzat (lásd 2 kép).

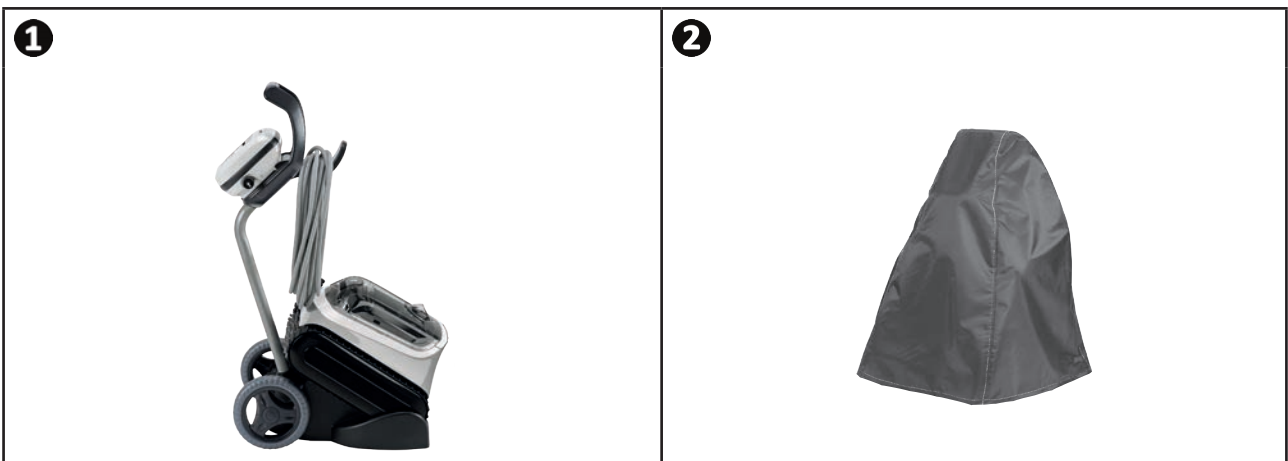

**Tanács:** Kocsi hiányában is ügyeljen rá, hogy a kábelt megfelelő módon tárolja. Feltekert állapotában a kábel fali tartón tárolható.



### 3 Az iAquaLink™ alkalmazás használata (az iQ modelleken)

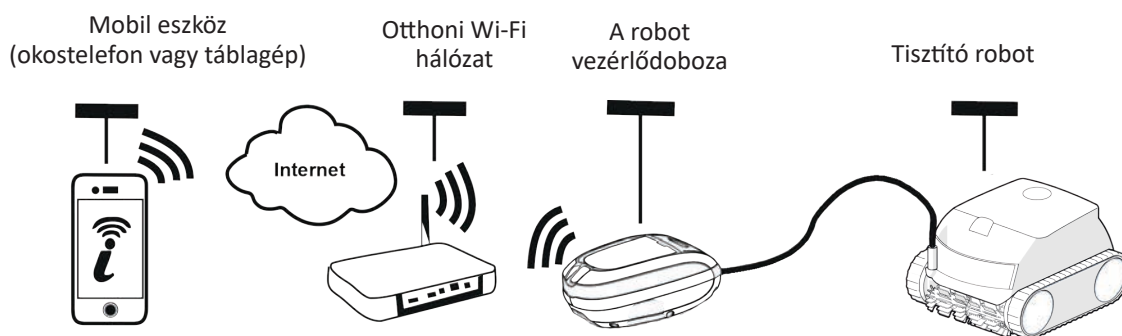

HU

Az iAquaLink™ alkalmazás rendelkezésre áll az iOS és Android rendszereken: az alkalmazás segítségével további funkciók érhetők el.

Az iAquaLink™ alkalmazás segítségével olyan fejlett funkciókat használhat ki, mint például a diagnosztikai segítségnyújtást, ami a hibakódok jelentésével és robot bárholnan és bármikor történő vezérlésével.

#### 3.1 I A robot első konfigurálása









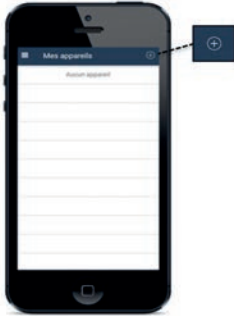
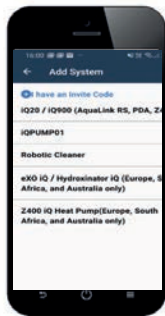

Az alkalmazás telepítésének megkezdése előtt ügyeljen a következőkre:

- Csatlakoztassa a vezérlődobozt egy elektromos aljzathoz,
- Merítse be a robotot a medencébe,
- Használjon wifivel rendelkező okostelefont vagy táblagépet.
- Használjon olyan Wi-Fi hálózatot, amelynek a jele elég erős ahhoz, hogy csatlakozzon a robot vezérlődobozához: a wifi jelnek érzékelhetőnek kell lennie ott, ahol a robotot és annak vezérlődobozát használják. Ha nem így van, használjon olyan technikai megoldást, amelynek segítségével a meglévő jel felerősíthető.
- Készítse elő az otthoni wifihálózat jelszavát.



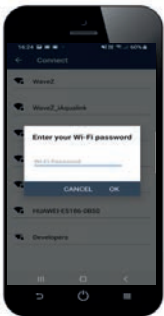

- Töltse le az iAquaLink™ alkalmazást az App Store-ból (iOS) vagy a Google Play Store-ból (Android).

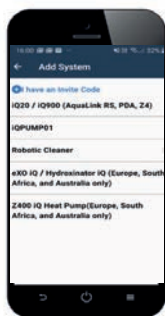





<p><b>1</b></p>  <ul style="list-style-type: none"> <li>• Jelentkezzen be vagy regisztráljon.</li> </ul>	<p><b>2</b></p>  <ul style="list-style-type: none"> <li>• Ha új készüléket kíván hozzáadni, nyomja meg a + ikont.</li> </ul>	<p><b>3</b></p>  <ul style="list-style-type: none"> <li>• Válassza ki a „Tisztító robot” lehetőséget.</li> <li>• Válassza ki a modellt.</li> </ul>
<p><b>4</b></p>  <ul style="list-style-type: none"> <li>• Nyomja meg a vezérlődoboz  gombját a Bluetooth™ aktiválásához, és folytassa a társítást.</li> </ul>	<p><b>5</b></p>  <ul style="list-style-type: none"> <li>• A társítás alatt a  LED villog.</li> <li>• A képernyőn üzenet jelenik meg, amely jelzi, hogy a Bluetooth™ kapcsolat sikeresen létrejött a vezérlőegység és az okostelefon között. A  LED fénye folyamatosná válik. (*)</li> </ul>	<p><b>6</b></p>  <ul style="list-style-type: none"> <li>• Válassza ki az otthoni wifi-hálózatot.</li> </ul>
<p><b>7</b></p>  <ul style="list-style-type: none"> <li>• Írja be a wifi jelszavát.</li> </ul>	<p><b>8</b></p>  <ul style="list-style-type: none"> <li>• A társítás alatt a  LED villog.</li> <li>• A képernyőn üzenet jelenik meg, amely jelzi, hogy a wifi kapcsolat sikeresen létrejött a vezérlőegység és az otthoni hálózat között. (*)</li> <li>• A  LED fénye állandóvá válik, és a  LED kialszik.</li> </ul>	<p><b>9</b></p>  <ul style="list-style-type: none"> <li>• Hogy jobban megtalálhassa a robotot, nevet adhat neki.</li> <li>• A „Saját eszközök” oldalon kattintson a robotra, hogy hozzáférhessen a vezérlő funkciókhoz az iAqualink™ alkalmazásban.</li> </ul>



(\*): Ha hibaüzenet jelenik meg, vagy a kapcsolat továbbra sem jön létre, lásd a táblázatot „5.3 I Diagnosztikai segítség az iAquaLink™ alkalmazáshoz történő csatlakozáshoz”.

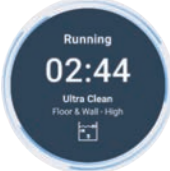

## 3.2 I Az iAqualink™ alkalmazásban elérhető funkciók

Okostelefon az iAqualink™ alkalmazáson keresztül:		RE 44 -- iQ RE 45 -- iQ XA 30 -- iQ 30 XA iQ CNX 30 iQ OZ 44 -- iQ	RE 46 -- iQ RE 47 -- iQ XA 40 -- iQ XA 50 -- iQ 40 XA iQ 50 XA iQ CNX 40 -- iQ CNX 50 -- iQ
<b>Távvezérlés (Wi-Fi)</b>		✓	✓
	A tisztítási ciklus elindítása	✓	✓
	A tisztítási ciklus leállítása	✓	✓
	Ciklusidő beállítása		✓
	A tisztítási ciklus nyomon követése	✓	✓
	Távirányító mód		✓
	„Lift System” funkció: segít a robotot kivenni a vízből		✓
	Az előre elmentett tisztítási módok kiválasztása	✓	✓
<b>A robot optimalizálása automatikus frissítésekkel</b>		✓	✓

HU

### 3.2.1 A tisztítási ciklusok programozása és kezelése (modelltől függően)

Az alkalmazásból:

- **Indítsa el, állítsa le a tisztítást;**
- **Olvassa le a fennmaradó tisztítási időt** az aktuális ciklus esetén (kijelzés órában és percben);
- **A tisztítási idő növelése, csökkentése** 15 perces lépésekben (modelltől függően);
- **Az előre elmentett tisztítási módok kiválasztása.**



- Az új tisztítási mód aktiválódik az aktuális tisztításnál és minden további ciklus esetén.
- A tisztítási ciklus időtartama a választott paramétereiktől függően változhat.

### 3.2.2 Távirányító mód (modelltől függően)



- Csak akkor aktiválja a távirányítót, ha a robot látható.

- A robot a „Joystick mód”-nak köszönhetően az okostelefont vagy táblagépet távirányítóként használva irányítható.
- Nyomja meg az ikonokat a robot **előre, hátra mozgatásához** és **balra vagy jobbra fordításához**.





- Ha a robot válaszüzenete viszonylag hosszú az alkalmazásban kért műveletet követően, ellenőrizze a Wi-Fi hálózati jelét, lásd „3.1 I A robot első konfigurálása”.

### 3.2.3 „Vízből való kiemelés” mód (modelltől függően)



- Csak akkor aktiválja a Lift System funkciót, ha a robot látható.

- A „Lift System” funkció használatához nyomja meg az alkalmazásban a  gombot (lásd „2.6.2 A „vízből való kiemelés” (Lift System) móddal rendelkező modellek esetén (modelltől függően)  ”szakasz).
- A robot jobbra vagy balra forgatásához nyomja meg az adott irányba mutató nyilakat.
- Amikor a robot a kívánt fal felé néz, nyomja meg a  gombot, hogy a robot elinduljon az adott oldalfala felé.

### 3.2.4 Hibaüzenetek

Hiba észlelése esetén egy figyelmeztető szimbólum jelenik meg a  kezdőoldalon.

- Nyomja meg a figyelmeztető szimbólumot  a hibaelhárítási megoldások megjelenítéséhez, lásd „5.2 I A felhasználókat figyelmeztető jelzések”.
- Nyomja meg a **Hiba törlése** gombot, ha megoldotta a problémát, vagy válassza az **OK** lehetőséget, ha a robotot hiba üzemmódban szeretné hagyni, és később szeretné diagnosztizálni a problémát.

### 3.2.5 Paraméterek menü

A robot bizonyos konfigurációs paramétereit bármikor módosíthatja a jobb felső ikon megnyomásával.



## 4 Karbantartás



Annak érdekében, hogy a robot számára a lehető leghosszabb élettartamot biztosítsa, havonta legalább egyszer ellenőrizze az összes alkatrészt, amelyek tisztítását a 4. fejezet Karbantartás részletezi.

A súlyos sérülések elkerülése érdekében:

- Kösse le a robot elektromos táplálását.

HU

### 4.1 I A robot tisztítása

- A készüléket rendszeresen meg kell tisztítani tiszta vagy enyhén szappanos vízzel. **Ne használjon oldószert.**
- Öblítse át a készüléket bőséges tiszta vízzel.
- Ne hagyja a készüléket közvetlenül a napsütésben, a medence szélén megszáradni.



**Tanács.** A készülék épségének és optimális teljesítményszintjének biztosítása érdekében:

- javasolt a szűrőt és a keféket 2 évente cserélni,
- javasoljuk, hogy figyeljen a talpak kopásjelzőjére, és cserélje ki őket azonnal, mielőtt a jelzőt.

### 4.2 I A szűrő tisztítása



- A készülék teljesítménye csökkenhet, ha a szűrő tele van vagy eldugult.
- Minden tisztítási ciklus után tisztítsa meg a szűrőt tiszta vízzel.

- A szűrő eltömődése esetén tisztítsa meg azt savas oldattal (például ecet). Ezt ajánlott legalább évente egyszer elvégezni, mert a szűrő eltömődik ha több hónapon keresztül nincs használatban (téli időszak).

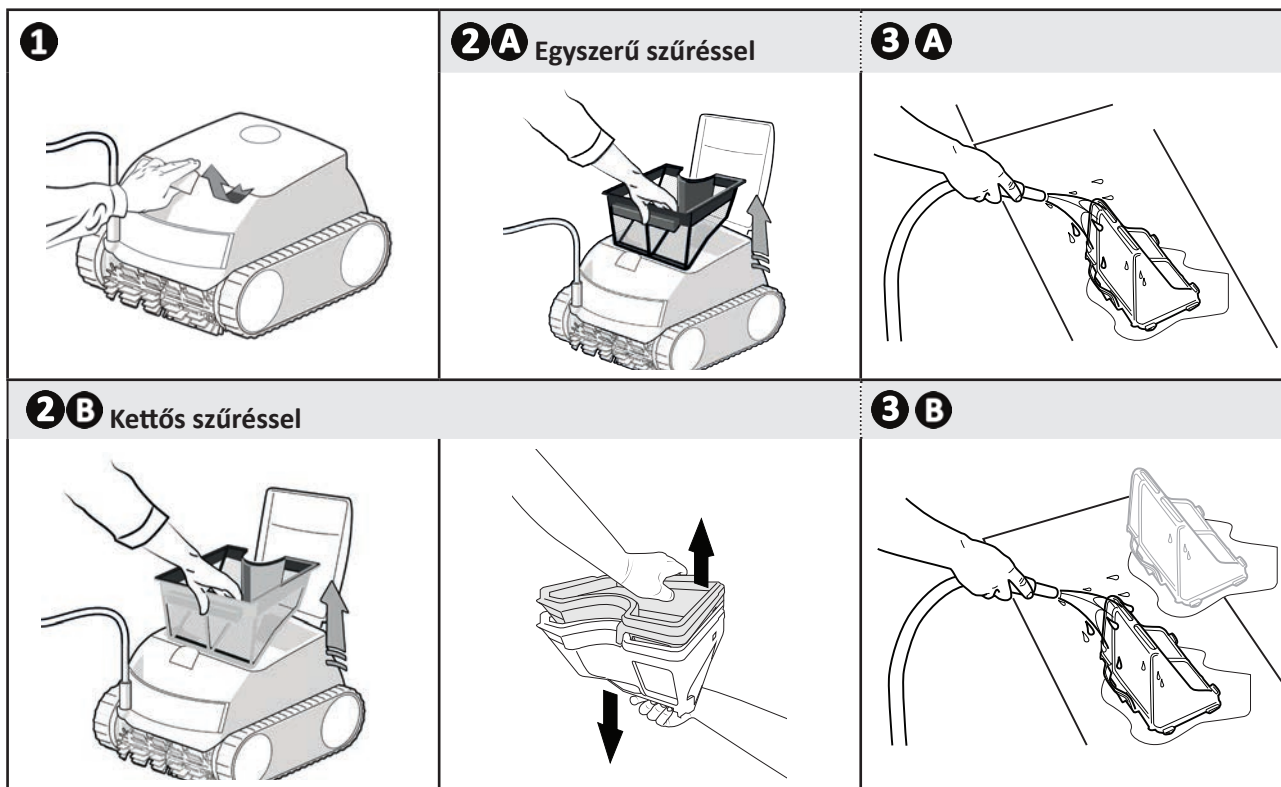

### ➤ 4.3 I A lapátkerék tisztítása

A súlyos sérülések elkerülése érdekében:



- Kösse le a robot elektromos táplálását.
- A lapátkerék  karbantartása során kötelező kesztyűt viselni.

- A retesz felemelésével nyissa ki a szűrő zárófedelét (lásd **1** kép).
- Vegye ki a szűrőkosarat (lásd **2** kép).
- Helyezzen egy csavarhúzózt az erre a célra szolgáló lyukakba (két egymás felé néző lyuk), és gyakoroljon jobb irányba nyomást, hogy meglazítsa az áramlásvezetőt az óramutató járásával ellentétes irányban (az első szétszereléskor az áramlásvezető erősen meghúzódik) (lásd **3** kép).
- Amint a terelőelem meglazult, csavarja le kézzel (lásd **4** kép).
- Vegye ki a terelőelemet (lásd **5** kép).
- Vegyen fel kesztyűt, és húzza meg a lapátkereket, szilárdan megtartva a kivételéhez (lásd **6** és **7** kép).
- Távolítsa el a szennyeződések (levelek, kavicsok stb.), amelyek blokkolhatják a lapátkereket.



- A tisztítás befejeztével helyezze vissza szilárdan a lapátkereket és a szűrőt.

**1**

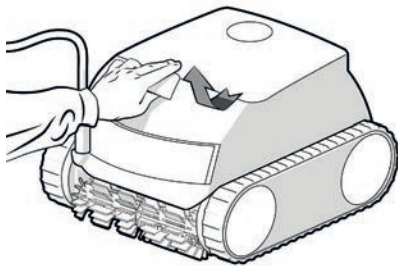

**2**

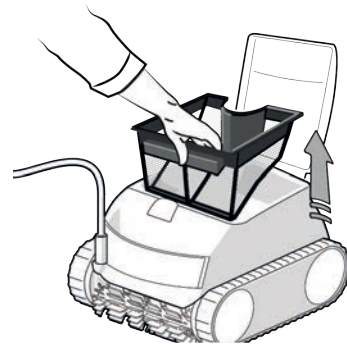

**3**

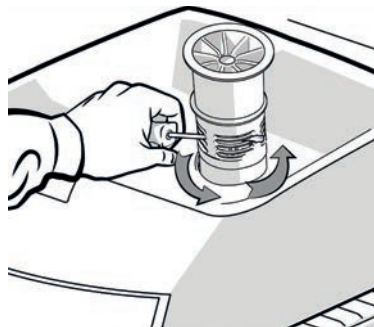

**4**

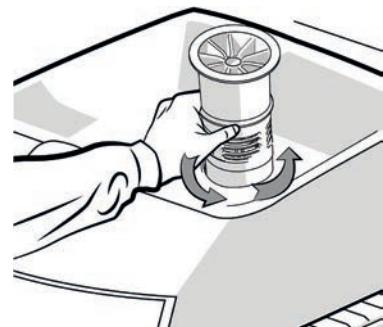

**5**

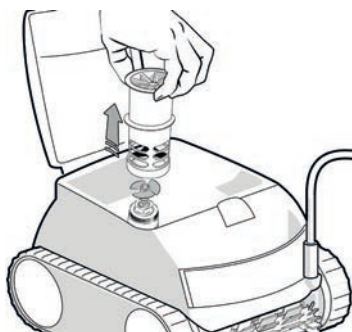

**6**

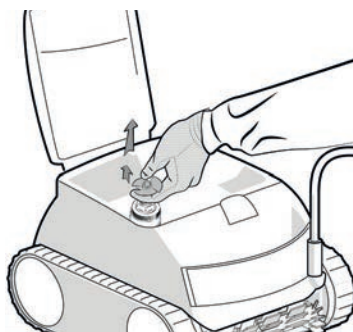

**7**

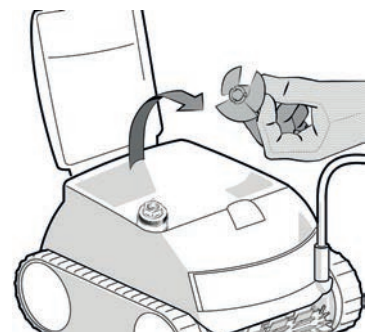

## ➤ 4.4 I A kefék cseréje

### A kefék kopottak?

- Cserélje ki a keféket, ha a kopásjelzők a **B** esethez hasonlóak:

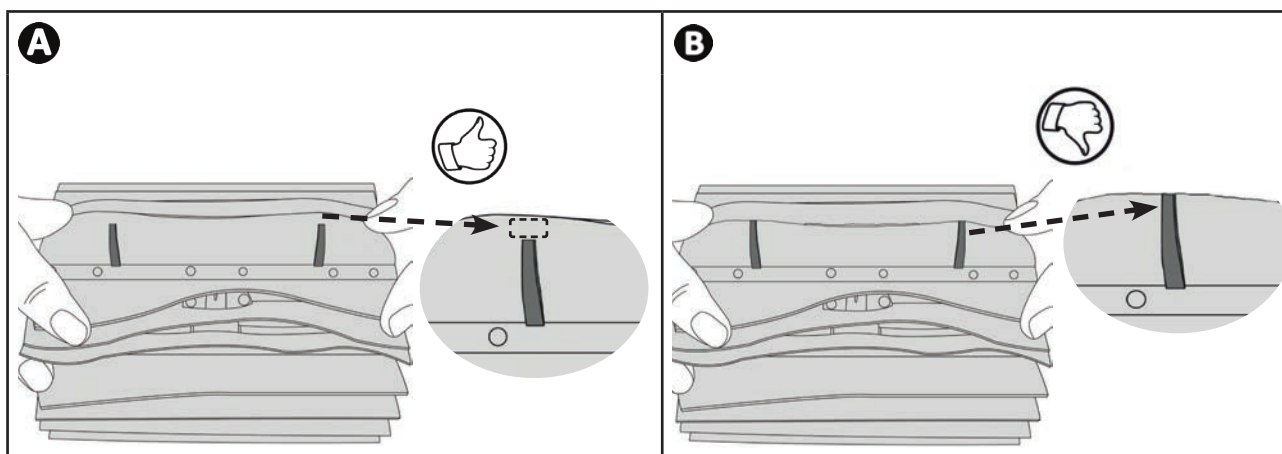

### Vegye le a használt keféket

- Húzza ki a füleket a lyukakból, amelyekbe rögzítve vannak, majd vegye le a keféket.

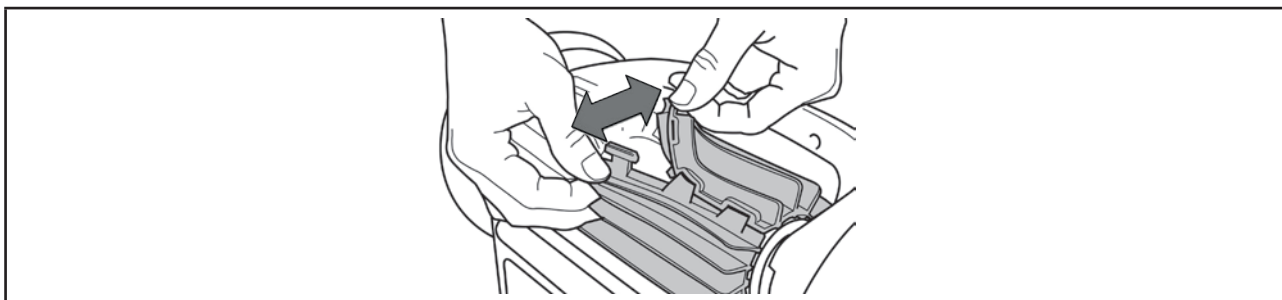

### Helyezze az új keféket

- Fűzze a fül nélküli széllet a kefetartó alá (lásd **1** kép).
- Forgassa el a keféket a tartója körül, csúsztassa a nyelveket a rögzítőlyukakba és húzza meg az egyes nyelvek végét, hogy átvezesse a széllet a bevágáson (lásd **2** kép).
- Egy olló segítségével vágja le a füleket, hogy egybeessenek a többi lamella szintjével (lásd **3** kép).

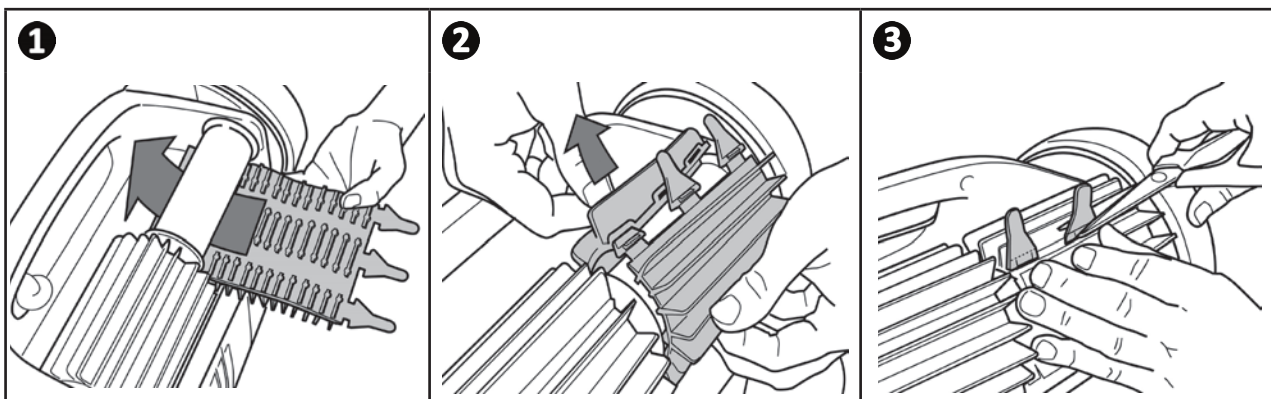





## 5 Hibaelhárítás



- A berendezés meghibásodása esetén végezze el az alábbi táblázatban felsorolt egyszerű ellenőrzéseket, mielőtt a viszonteladó ügyfélszolgálatához fordulna.
- Ha a probléma továbbra is fennáll, vegye fel a kapcsolatot a viszonteladóval.
-  : Képzett technikus számára fenntartott műveletek.

### 5.1 I A készülék viselkedése





A medence egy része nincs megfelelően megtisztítva	<ul style="list-style-type: none"> <li>• Ismétlje meg a bemeztés lépéseit (lásd „2.1 I A robot bemeztése” szakasz) addig változtatva a medencébe történő lemerítés helyét, amíg megtalálja az optimális helyet.</li> <li>• A kábel elhelyezése korlátozhatja a robot mozgását: győződjön meg arról, hogy elegendő kábel van letekerve a medencében, és hogy a kábel többi része le van fektetve a medence szélén.</li> <li>• A szűrő tele van vagy eldugult: tisztítsa meg.</li> </ul>
A készülék nem marad szorosán a medence alján	<ul style="list-style-type: none"> <li>• Levegő maradt a készülék házában. Ismétlje meg a bemeztés lépéseit (lásd „2.1 I A robot bemeztése” szakasz).</li> <li>• A szűrő tele van vagy eldugult: tisztítsa meg (lásd „4.2 I A szűrő tisztítása”).</li> <li>• Ha a szűrő a tisztítás ellenére is el van tömődve: cserélje ki.</li> <li>• Megsérült a lapátkerék: </li> </ul>
A készülék nem mászik fel a falakra, vagy már nem úgy mászik fel a medence falára, ahogy eredetileg tette	<ul style="list-style-type: none"> <li>• Ellenőrizze, hogy a Fenék/falak/vízvonal üzemmód van-e kiválasztva.</li> <li>• Fenék/falak/vízvonal üzemmódban a tisztítóberendezés nem szisztematikusan mászik fel a falakon. A frekvencia a ciklus során változik. A tisztítóberendezés nem feltétlenül mászik fel a falakra a ciklus elején. Annak érdekében, hogy a tisztítóberendezés soha ne másszon fel a falakra, körülbelül 20 percig meg kell figyelni a tisztító működését.</li> <li>• A szűrő megtelt vagy eltömődött: tisztítsa meg friss vízzel. Ha a szűrő eltömődött, tisztítsa meg savas oldattal (például szeszből készült ecettel). Szükség esetén cserélje ki a szűrőt.</li> <li>• A hernyótalp meglazult: forduljon a viszonteladóhoz a csere ügyében .</li> <li>• Tisztítsa meg a visszacsapó szelepet anélkül, hogy eltávolítaná.</li> <li>• Törmelék/tárgyak akadályozzák a vízfolyás-szabályozó (bypass) működését: forduljon viszonteladóhoz a bypass tisztítása érdekében .</li> <li>• Annak ellenére, hogy a víz tisztának tűnik, mikroszkopikus algák vannak a medencében. Ezek szabad szemmel nem láthatók, csúszóssá teszik a falakat, és megakadályozzák a készüléket haladását. Végezzen sokkoló klórozást, és csökkentse némileg a pH-t. <b>Ne hagyja a készüléket a vízben a sokkoló kezelés alatt.</b></li> </ul>
Indításkor a készülék semmilyen mozgást nem hajt végre	<ul style="list-style-type: none"> <li>• Ellenőrizze, hogy a vezérlődoboz aljzata kap-e tápellátást.</li> <li>• Ellenőrizze, hogy egy tisztítási ciklus el lett-e indítva és hogy a visszajelzők kigyulladtak-e.</li> </ul>
A kábel összegabalyodik	<ul style="list-style-type: none"> <li>• Tekerje le a maximális kábelhosszt a medencében, a kábel fennmaradó részét a medence szélén helyezze el.</li> </ul>
A vezérlődoboz semmilyen gombnyomásra nem reagál	<ul style="list-style-type: none"> <li>• Húzza ki a tápkábelt az aljzatból, várjon 10 másodpercet, majd ismét csatlakoztassa a tápkábelt.</li> </ul>

Ha a probléma továbbra is fennáll, vegye fel a kapcsolatot a viszonteladóval: 

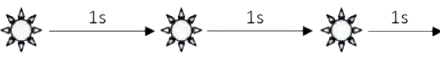

## 5.2 I A felhasználókat figyelmeztető jelzések

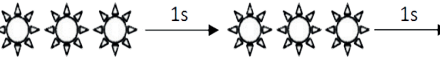
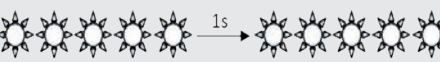
- A vezérlőegységen villog az állapotjelző fény, hogy a felhasználónak jelezze a riasztást, kövesse az alábbiakban javasolt hibaelhárítási megoldásokat.
- A felhasználókat figyelmeztető jelzések az iAquaLink™ alkalmazásban is elérhetők (az iQ modelleken)

LED Power indítás  vagy LED	Kijelzés az iAquaLink™ alkalmazásban (modelltől függően)	Megoldások
	<b>Kommunikáció</b>	<ul style="list-style-type: none"> <li>Húzza ki a robotot, majd csatlakoztassa újra.</li> <li>Ellenőrizze, hogy a kábel megfelelően van-e csatlakoztatva a vezérlődobozhoz.</li> <li>Ellenőrizze, hogy semmi ne zavarja a kábel csatlakozási zónáját.</li> <li>Ha ez nem oldja meg a problémát, vegye fel a kapcsolatot a forgalmazóval a teljes diagnosztika elvégzése érdekében.</li> </ul>
	<b>Jobb oldali hajtómotor Bal oldali hajtómotor A jobb oldali hajtómotor fogyasztása A bal oldali hajtómotor fogyasztása</b>	<ul style="list-style-type: none"> <li>Ellenőrizze, hogy nem akadályozza-e törmelék vagy a kábel a kefék vagy a talpak szabad forgását.</li> <li>Ellenőrizze, hogy semmi ne zavarja a kábel csatlakozási zónáját.</li> <li>Forgassa el az összes kereket negyed fordulattal ugyanabba az irányba, amíg egyenletesen nem forog.</li> <li>Ha ez nem oldja meg a problémát, vegye fel a kapcsolatot a forgalmazóval a teljes diagnosztika elvégzése érdekében.</li> </ul>
	<b>Robot a vízen kívül</b>	<ul style="list-style-type: none"> <li>Kapcsolja ki a robotot.</li> <li>Tisztítsa meg gondosan a szűrőt.</li> <li>Helyezze vissza a vízbe miközben megrázza, hogy felszabadítsa a légbuborékokat.</li> <li>Indítsa újra a ciklust.</li> <li>Ha ez nem oldja meg a problémát, vegye fel a kapcsolatot a forgalmazóval a teljes diagnosztika elvégzése érdekében.</li> </ul>
	<b>Szivattyúmotor Szivattyúmotor fogyasztása</b>	<ul style="list-style-type: none"> <li>Ellenőrizze, hogy nem blokkolja-e törmelék vagy hajszálak a lapátkereket.</li> <li>Tisztítsa meg gondosan a szűrőt.</li> <li>Ha ez nem oldja meg a problémát, vegye fel a kapcsolatot a forgalmazóval a teljes diagnosztika elvégzése érdekében.</li> </ul>
	<b>A frissítés sikertelen vagy hiányos</b>	<ul style="list-style-type: none"> <li>Kapcsolja ki a vezérlőszekrényt legalább 15 másodpercre.</li> <li>Zárja be az iAquaLink™ alkalmazást.</li> <li>Csatlakoztassa a vezérlőszekrényt a tisztítóberendezéshez.</li> <li>Csatlakoztassa a vezérlőszekrényt az elektromos hálózatra.</li> <li>Ellenőrizze, hogy a vezérlőszekrény megfelelően csatlakozik-e az otthoni Wi-Fi hálózathoz (a LED világit).</li> <li>Az iAquaLink™ alkalmazásban válassza ki a tisztítóberendezést, és kattintson a „Frissítés” lehetőségre.</li> </ul>
 <b>Nagyon gyorsan villog</b>	<b>Frissítés folyamatban</b>	<ul style="list-style-type: none"> <li>Várja meg a frissítés végét.</li> <li>Frissítés közben ne kösse le a robot tápkábelét.</li> </ul>
<b>N/A</b>	<b>Csatlakozási hiba</b>	<ul style="list-style-type: none"> <li>Ellenőrizze a Bluetooth/Wi-Fi LED-ek állapotát a vezérlődobozon, és kövesse a táblázatban „5.3 I Diagnosztikai segítség az iAquaLink™ alkalmazáshoz történő csatlakozáshoz” megadott lépéseket.</li> </ul>
<b>N/A</b>	<b>A „Saját eszközök” listában egy piros pont jelenik meg</b>	<ul style="list-style-type: none"> <li>Az eszköz nincs csatlakoztatva vagy nem kapcsolódik az otthoni wifi-hez. Ha a pont piros, annak ellenére, hogy a vezérlődoboz csatlakoztatva van, és a Bluetooth/Wi-Fi ikonok világítanak, frissítse a képernyőt (felülről lefelé csúsztatva az ujját).</li> <li>Ha a pont zöldre vált: a készülék készen áll a használatra.</li> </ul>

Ha a probléma továbbra is fennáll, vegye fel a kapcsolatot a viszonteladóval: 

## Hibakód törlése







### A vezérlődobozról:

- A hibaelhárítási lépések elvégzése után nyomja meg bármelyik gombot a hibakód törléséhez (a gomb  kivételével).



### Az iAquaLink™ alkalmazásból:

- A hibaelhárítási lépések elvégzése után nyomja meg a **Hiba törlése** gombot.

## 5.3 I Diagnosztikai segítség az iAquaLink™ alkalmazáshoz történő csatlakozáshoz

A vezérlődoboz állapota	Lehetséges okok	Megoldások
<ul style="list-style-type: none"><li>• A  LED villog.</li></ul>	<ul style="list-style-type: none"><li>• A használt alkalmazás verziója elavult.</li><li>• A vezérlődoboz csatlakozik a routerhez, de felhőkiszolgálóhoz nem (LAN csatlakoztatott, web nincs csatlakozva).</li><li>• Az 5 GHz-es útválasztó nem támogatott.</li></ul>	<ul style="list-style-type: none"><li>• Frissítse az alkalmazás verzióját.</li></ul> <p>Vegye fel a kapcsolatot az internetszolgáltatóval.</p> <ul style="list-style-type: none"><li>• Kösse le az otthoni Wi-Fi egységet 10 másodpercre. Csatlakoztassa ismét a Wi-Fi egységet, és ellenőrizze, hogy kigyulladnak-e a LED-ek.</li><li>• Ellenőrizze az internetkapcsolatot - előfordulhat, hogy a hálózat meghibásodott.</li><li>• Cserélje ki az útválasztót.</li></ul>
<ul style="list-style-type: none"><li>• Az összes LED kialszik.</li></ul>	<ul style="list-style-type: none"><li>• Nagyon erős fény.</li><li>• Lekötött vezérlődoboz.</li><li>• Az áramellátás megszakadása.</li><li>• Az internet-kapcsolat megszakadása.</li></ul>	<ul style="list-style-type: none"><li>• Takarja le a készüléket, hogy védje azt a napsugárzástól, és ellenőrizze, hogy a visszajelzők kigyulladnak-e.</li><li>• Kösse be a vezérlődobozt (lásd „2.3 I Az elektromos táplálás csatlakoztatása”).</li><li>• Ellenőrizze, hogy a megszakító feszültség alatt áll-e.</li><li>• Ellenőrizze, hogy az aljzatban van-e áram, például egy másik eszköz csatlakoztatásával.</li><li>• Ellenőrizze az internetkapcsolatot - előfordulhat, hogy a hálózat meghibásodott.</li></ul>
<ul style="list-style-type: none"><li>• A  LED nem világít.</li><li>• A  LED kigyullad, de a wifi kapcsolat nem jön létre (vagy egyetlen). A „Csatlakozási hiba” üzenet megjelenik az iAquaLink™ alkalmazás képernyőjén.</li></ul>	<ul style="list-style-type: none"><li>• Az internet-kapcsolat megszakadása.</li><li>• Gyenge Wi-Fi jel*.</li><li>• A vezérlődoboz túl messze van az otthoni Wi-Fi egységtől.</li></ul>	<ul style="list-style-type: none"><li>• Ellenőrizze az internetkapcsolatot - előfordulhat, hogy a hálózat meghibásodott.</li><li>• Győződjön meg arról, hogy elég erős Wi-Fi jel áll rendelkezésre. A wifi-jel erősségének ellenőrzésére többféle módszer áll rendelkezésre:<ul style="list-style-type: none"><li>- Húzza ki az otthoni Wi-Fi útválasztót (box) és csatlakoztassa újra.</li><li>- Hordozható számítógép segítségével lépjen a vezérlőpultra, hogy megnézzék a hálózati kapcsolat állapotát. Ellenőrizze a vezeték nélküli Wi-Fi hálózat jelerősségét a hordozható számítógépen, a vezérlődoboz állapotának figyelésével.</li><li>- Okostelefon vagy táblagép segítségével telepítse az iAquaLink™ alkalmazást. Ellenőrizze a Wi-Fi vezeték nélküli hálózat jelerősségét a mobil eszközön, a vezérlődoboz állapotának megfigyelésével. Ha a Wi-Fi-hálózat gyenge, gondoskodjon egy Wi-Fi jelismétlő telepítéséről.</li><li>- Használjon a Wi-Fi elemzésére szolgáló alkalmazást: számos ilyen létezik iOS-re vagy Android-ra.</li></ul></li><li>• Az első konfiguráláskor helyezze a robot vezérlődobozát a lehető legközelebb az otthoni Wi-Fi útválasztójához (box). Ne használjon elektromos hosszabbítót (lásd „2.3 I Az elektromos táplálás csatlakoztatása”), majd ismétlje meg a konfigurációs lépéseket (lásd „3.1 I A robot első konfigurálása”):<ul style="list-style-type: none"><li>- Amint a LED  kigyullad, csatlakoztassa a vezérlődobozt a medence közelében.</li><li>- Ha a LED  már nem világít, csatlakoztassa újra a vezérlődobozt a házhoz közelebb.</li><li>- Ha a  LED továbbra sem gyullad ki, gondoskodjon egy wifi jelismétlő telepítéséről.</li></ul></li></ul>



A vezérlődoboz állapota	Lehetséges okok	Megoldások
<ul style="list-style-type: none"> <li>A LED  világít, és a „PROG” üzenet jelenik meg (modelltől függően).</li> </ul> <p><b>Információk jelennek meg az alkalmazásban.</b></p> <ul style="list-style-type: none"> <li>A gombok nem aktiválhatók.</li> <li>A LED  nem gyullad ki a művelet alatt.</li> </ul>	<ul style="list-style-type: none"> <li>A szoftver frissítése folyamatban van.</li> </ul>	<ul style="list-style-type: none"> <li>Várja meg a frissítés végét.</li> <li>Frissítés közben ne kösse le a robot tápkábelét.</li> </ul>

**\*A gyenge Wi-Fi jel több okkal is összefügghet**

- A távolság az útválasztó (box) és a robot vezérlődoboz között,
- Az útválasztó (box) típusa,
- Az útválasztót (box) és a robot vezérlődobozát elválasztó falak száma,
- Az internetszolgáltató,
- stb.



#### Újrahasznosítás

Ez a 2012/19/EU elektromos és elektronikus berendezések hulladékaira vonatkozó európai irányelv által megkövetelt szimbólum azt jelenti, hogy a készüléket nem szabad a szemetesbe dobni. Az újbóli felhasználás, újrahasznosítás, illetve hasznosítás érdekében szelektív gyűjtés tárgyát képezi. Ha a környezetre potenciálisan veszélyes anyagokat tartalmaz, ezeket ártalmatlanítani vagy semlegesíteni kell. Az újrahasznosítási módokat illetően tájékozódjon a viszonteladónál.

Az Ön viszonteladója  
*Your retailer*

A készülék modellje  
*Appliance model*

Sorozatszám  
*Serial number*

További információk, termékregisztráció és ügyfélszolgálat:  
*For more information, product registration and customer support:*

**[www.zodiac.com](http://www.zodiac.com)**

