

Návod na montáž a používanie – Slovensky
Elektrický robot
Preklad pôvodného návodu z francúzštiny

SK

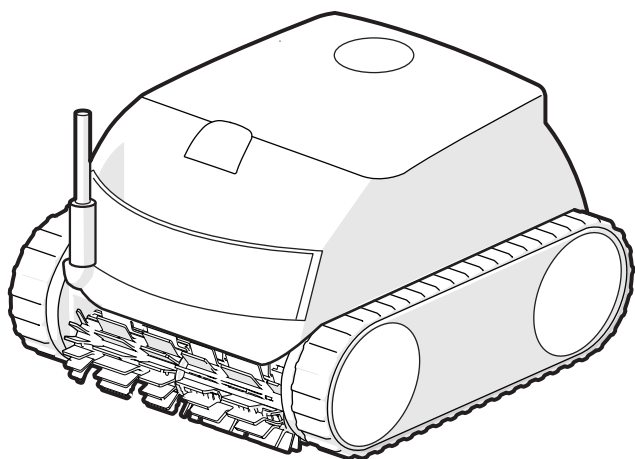

More documents on:
www.zodiac.com



CE

podľa označenia na výrobku

H0700300_REVD - 01/2023- EN11--/EN31--

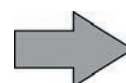

UPOZORNENIA

- Pred každým použitím zariadenia sa musíte oboznámiť s týmto návodom na montáž a používanie, ako aj s príručkou „Záruky“, ktorá sa dodáva spolu so zariadením, pretože v opačnom prípade môžu vzniknúť materiálne škody, závažné, dokonca až smrteľné poranenia a zruší sa platnosť záruky.
- Tieto dokumenty uschovajte k nahliadnutiu počas životnosti zariadenia.
- Bez povolenia spoločnosti Zodiac® je zakázané akýmkoľvek spôsobom šíriť alebo meniť tento dokument.
- Spoločnosť Zodiac® neustále vyvíja svoje výrobky, aby zlepšila ich kvalitu. Informácie uvedené v tomto dokumente sa môžu meniť bez predbežného oznámenia.

SK

VŠEOBECNÉ UPOZORNENIA

- Nedodržanie týchto informácií by mohlo spôsobiť škody na zariadení bazéna alebo by mohlo vyvolať závažné poranenia, či dokonca smrť.
- Údržbu alebo opravu zariadenia môže vykonávať len osoba kvalifikovaná v príslušnej technickej oblasti (elektrina, hydraulika alebo chladiarenstvo). Kvalifikovaný technik vykonávajúci zásah na zariadení musí používať/nosiť vybavenie osobnej ochrany (ako sú ochranné okuliare, ochranné rukavice atď.), aby sa znížilo riziko poranenia, ku ktorému by mohlo dôjsť počas zásahu na zariadení.  
- Pred každým zásahom na zariadení sa uistite, či je vypnuté a bez napätia.
- Zariadenie je určené na špecifické použitie pre bazény a vírivky; nesmie sa používať na žiadne iné účely.
- Zariadenie nie je určené pre osoby so zníženými telesnými, zmyslovými alebo duševnými schopnosťami (vrátane detí), ani pre osoby s nedostatkom vedomostí alebo skúseností, ak na tieto osoby nedozerá osoba zodpovedná za ich bezpečie alebo ak im táto osoba vopred neoznami pokyny týkajúce sa použitia výrobku. Dohliadnite na to, aby sa so zariadením nehrali deti.
- Toto zariadenie môžu používať deti od 8 rokov a osoby so zníženými telesnými, zmyslovými alebo duševnými schopnosťami alebo osoby bez skúseností alebo znalostí, ak sú pod správnym dozorom, alebo ak dostali pokyny pre bezpečné použitie zariadenia a ak pochopili s tým spojené riziká. Čistenie a údržbu, ktorú má vykonávať používateľ, nesmú vykonávať deti bez dozoru.
- Inštalácia zariadenia sa musí vykonávať v súlade s pokynmi výrobcu a pri dodržaní platných miestnych a národných noriem. Inštalatér je zodpovedný za inštaláciu zariadenia a za dodržiavanie národných nariadení vzťahujúcich sa na inštaláciu. Výrobca nebude niesť v žiadnom prípade zodpovednosť za nedodržanie platných miestnych noriem ohľadom inštalácie.
- Údržbu tohto prístroja, okrem jednoduchej údržby, musí vykonávať kvalifikovaný odborník.
- V prípade nefunkčnosti zariadenia: nepokúšajte sa zariadenia opraviť vlastnoručne a kontaktujte kvalifikovaného technika.
- Pozrite si záručné podmienky, kde nájdete podrobné povolené hodnoty o rovnováhe vody potrebné na fungovanie zariadenia.
- Každá deaktivácia, odstránenie alebo zmena niektorého z bezpečnostných prvkov zabudovaných v zariadení automaticky zruší platnosť záruky, ako aj používanie náhradných dielov pochádzajúcich od tretích neschválených výrobcov.
- Do zariadenia nevstrekujte insekticíd alebo iný chemický produkt (či už horľavý alebo nehorľavý), mohlo by to poškodiť karosériu a spôsobiť požiar.
- Nedotýkajte sa ventilátora ani pohyblivých dielov a nedávajte do blízkosti pohyblivých dielov počas prevádzky zariadenia žiadne predmety ani prsty. Pohyblivé diely môžu vyvolať závažné alebo dokonca smrteľné poranenia.

INFORMÁCIE TÝKAJÚCE SA ELEKTRICKÝCH ZARIADENÍ

- Elektrické napájanie zariadenia musí byť chránené prúdovým chráničom s hodnotou 30 mA, v súlade s normami platnými v krajine inštalácie.
- Nepoužívajte na zapájanie zariadenia predlžovací kábel. Zapojte zariadenie priamo do vhodného napájacieho okruhu.
- Pred každou operáciou overte, či:
 - Požadované vstupné napätie uvedené na typovom štítku zariadenia zodpovedá sieťovému napätiu;
 - Sieťové napájanie je kompatibilné s elektrickými potrebami zariadenia a je riadne uzemnené.
- V prípade abnormálneho fungovania alebo zápachu zo zariadenia ihneď zariadenie vypnite, odpojte jeho napájanie a kontaktujte odborníka.
- Pred akýmkoľvek servisom alebo údržbou zariadenia skontrolujte, či je vypnuté a úplne odpojené od elektrického napájania a či je akékoľvek ďalšie vybavenie alebo príslušenstvo pripojené k zariadeniu odpojené od napájacieho okruhu.
- Zariadenie počas prevádzky neodpájajte a znovu nezapájajte.
- Napájací kábel neodpájajte ťahaním zaň.
- Ak je napájací kábel poškodený, mal by ho vymeniť iba výrobca, jeho oprávnený zástupca alebo opravovňa.
- Údržbu zariadenia nevykonávajte vlhkými rukami ani v prípade, že je zariadenie vlhké.
- Pred pripojením zariadenia k zdroju napájania skontrolujte, či je svorkovnica alebo zásuvka, ku ktorej bude zariadenie pripojené, v dobrom stave a či nie sú poškodené alebo zhrdzavené.
- Počas búrky odpojte zariadenie od elektrického napájania, aby ste sa vyhli tomu, že sa poškodí bleskom.

ŠPECIFICKÉ VLASTNOSTI „čistiacich robotov do bazéna“

- Ak sa chcete vyhnúť poraneniu alebo poškodeniu čistiaceho robota, nezapínajte ho mimo vody.
- Ak sa chcete vyhnúť riziku poranenia, nekúpte sa, keď je robot v bazéne.
- Robot nepoužívajte počas pridávania chlóru do bazéna.
- Robot nenechávajte bez dozoru dlhšiu dobu.

INFORMÁCIE O POUŽÍVANÍ ROBOTA V BAZÉNE S FÓLIOVÝM POVRCHOM

- Pred inštaláciou robota dôkladne skontrolujte povrch bazéna. Ak je fólia miestami odretá, objaví sa drobný štrk, záhyby, korene alebo korózia, neinštalujte robot skôr, ako fóliu opraví alebo vymení kvalifikovaný odborník. Výrobca nebude v žiadnom prípade zodpovedný za škody spôsobené na fólii.
- Povrch bazénovej fólie s motívmi sa môže rýchlo opotrebovať: motívy a/alebo ich farba sa môžu poškodiť, vyblednúť alebo zmiznúť pri kontakte s určitými predmetmi (čistiace kefy, hračky, plávacie kolesá, dávkovače chlóru, robot). Opotrebovanie fólie a vyblednutie motívu nespádajú do zodpovednosti výrobcu robota a nepokrýva ich obmedzená záruka.

UPOZORNENIE PRE POUŽÍVANIE ČISTIACEHO ROBOTA V BAZÉNE Z NEHRDZAVEJÚCEJ OCELE

- Niektoré bazény z nehrdzavejúcej ocele môžu mať veľmi krehký povrch. Povrch týchto bazénov sa môže poškodiť prirodzeným trením nečistôt o plášť, ktoré spôsobujú napríklad kolesá, pásy alebo kefy robotov vrátane elektrických bazénových robotov. Za opotrebovanie alebo poškriabanie bazénov z nehrdzavejúcej ocele nezodpovedá výrobca čistiaceho robota a nevzťahuje sa na ne obmedzená záruka.

OBSAH

	1 Informácie pred použitím	4
1.1	Popis	4
1.2	Technické vlastnosti a značenie	5
1.3	Princíp činnosti	6
1.4	Príprava bazéna	6
	2 Všeobecné použitie	7
2.1	Ponorenie robota	7
2.2	Upevnenie na podstavec	8
2.3	Pripojenie elektrického napájania	8
2.4	Funkcie ovládacej jednotky	9
2.5	Spustenie cyklu čistenia	10
2.6	Výber robota z vody	11
2.7	Osvedčené postupy po každom čistení	12
	3 Používanie aplikácie iAquaLink™ (na modeloch iQ)	13
3.1	Prvá konfigurácia robota	13
3.2	Funkcie dostupné v aplikácii iAqualink™	15
	4 Údržba	17
4.1	Čistenie robota	17
4.2	Čistenie filtra	17
4.3	Čistenie vrtule	18
4.4	Výmena kief	19
	5 Riešenie problémov	20
5.1	Správanie sa zariadenia	20
5.2	Upozornenia pre používateľa	21
5.3	Pomocník diagnostiky pre pripojenie k aplikácii iAquaLink™	22

SK



Rada: pre zjednodušenie kontaktu s predajcom

Poznačte si kontakt na predajcu, aby ste ho ľahko našli a na zadnej strane letáku vyplňte informácie o „produkte“, tieto informácie si od vás vyžiada predajca.



1 Informácie pred použitím

1.1 I Popis

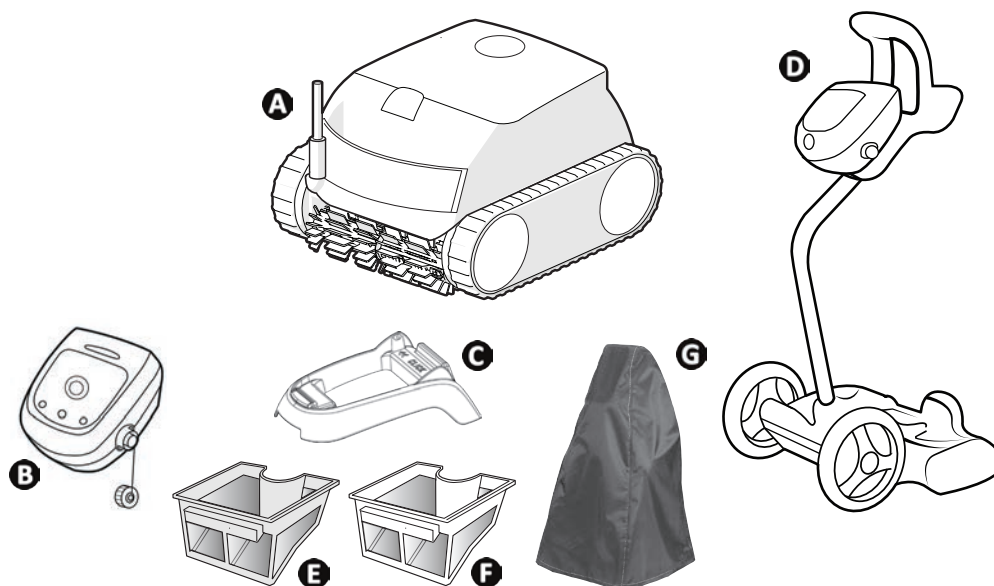

		RE 41 -- RE 42 -- XA 10 -- XA 20 -- 10 XA 20 XA CNX 10 -- CNX 20 --	RE 43 -- CNX 25 --	RE 44 -- iQ XA 30 -- iQ 30 XA iQ CNX 30 -- iQ OZ 44 -- iQ	RE 45 -- iQ	RE 46 -- iQ RE 47 -- iQ XA 40 -- iQ XA 50 -- iQ 40 XA iQ 50 XA iQ CNX 40 -- iQ CNX 50 -- iQ
A	Robot + plávajúci kábel	✓	✓	✓	✓	✓
B	Ovládacia jednotka	✓	✓	✓	✓	✓
C	Podstavec	✓	✓	✓	✓	
D	Súprava vozíka	+	+	+	✓	✓
E	Jednoduchá filtrácia (100 μ)	✓				
F	Dvojitá filtrácia (150 / 60 μ)	+	✓	✓	✓	✓
G	Ochranný plášť	+	+	+	+	+

✓: Súčasť dodávky

+: Dostupné voliteľné doplnky

1.2 I Technické vlastnosti a značenie

1.2.1 Technické vlastnosti

	RE 41 -- RE 42 -- XA 10 -- XA 20 -- 10 XA 20 XA CNX 10 -- CNX 20 --	RE 43 -- CNX 25 --	RE 44 -- iQ XA 30 -- iQ 30 XA iQ CNX 30 -- iQ OZ 44 -- iQ	RE 45 -- iQ	RE 46 -- iQ RE 47 -- iQ XA 40 -- iQ XA 50 -- iQ 40 XA iQ 50 XA iQ CNX 40 -- iQ CNX 50 -- iQ
Napájacie napätie ovládacej jednotky	220-240 / 100 - 240 V striedavého napätia*, 60 Hz, trieda II**				
Napájacie napätie robota	30 V jednosmerného napätia				
Maximálny príkon	150 W				
Dĺžka kábla	15 m			18 m	
Objem filtra	4 l				
Rozmery robota (D x H x V)	41 x 42 x 28 cm				
Rozmery obalu (D x H x V)	56 x 56 x 38 cm			56 x 56 x 46 cm	
Hmotnosť robota (bez kábla)	8 kg				
Hmotnosť s obalom	14 kg			18 kg	
Šírka nasávania	230 mm				
Maximálna pracovná hĺbka	4 m				
Index ochrany	Napájanie	IPX5			
	Robot	IPX8			
Frekvenčné pásma	2,400 GHz - 2,497 GHz				
Rádiofrekvenčný vysielač výkon	+19,5 dBm				

* Podľa modelu.

** Trieda II: zariadenie s dvojitou alebo zosilnenou izoláciou, ktoré nevyžaduje uzemnenie.

SK

1.3 I Princíp činnosti

Robot je nezávislý od filtračného systému a môže pracovať samostatne. Stačí ho zapojiť do elektrickej siete. Pohybuje sa optimálnym spôsobom, aby vyčistil oblasti bazéna, pre ktoré bol navrhnutý (v závislosti od modelu: dno, steny, hladina vody alebo len dno). Nečistoty sa nasávajú a ukladajú do filtra robota.

Robot sa môže používať:

- prostredníctvom ovládacej jednotky, ktorá je súčasťou robota,
- prostredníctvom smartfónu alebo tabletu kompatibilného s aplikáciou iAquaLink™ (pozri „3 Používanie aplikácie iAquaLink™ (na modeloch iQ)“).

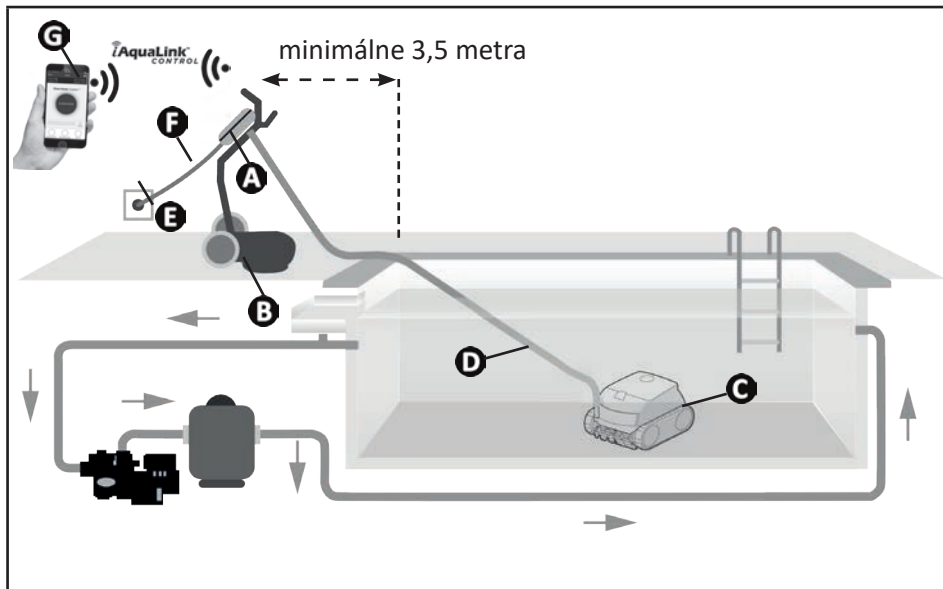

- A**: Ovládacia jednotka
- B**: Vozík*
- C**: Robot
- D**: Plávajúci kábel s otočným čapom
- E**: Sieťová zásuvka
- F**: Napájací kábel
- G**: Diaľkové ovládanie „iAquaLink™“ *

(*v závislosti od modelu)

1.4 I Príprava bazéna



- Tento produkt je určený na používanie v bazénoch inštalovaných natrvalo. Nepoužívajte ho v demontovateľných bazénoch. Trvalý bazén je namontovaný na zemi alebo v zemi a nedá sa ľahko demontovať alebo vybrať.

- Zariadenie musí fungovať v bazénovej vode, ktorá má nasledujúcu kvalitu:

Teplota vody	Od 10°C do 35°C
pH	Od 6,8 do 7,6
Voľný chlór	< 3 mg/l

- Keď je bazén špinavý, najmä počas uvádzania do prevádzky, vyberte pomocou podberáku veľmi veľké nečistoty, aby ste optimalizovali výkon zariadenia.
- Vyberte teplomery, hračky a iné predmety, ktoré by mohli poškodiť zariadenie.



2 Všeobecné použitie

2.1 I Ponorenie robota

- Roztiahnite celú dĺžku kábla vedľa bazéna, aby ste zabránili zamotaniu kábla počas ponorenia (pozri obrázok 1).
- Postavte sa do stredu dĺžky bazéna a ponorte robota (pozri obrázok 2). Pohyb robota bude optimalizovaný a znižuje sa riziko zamotania kábla.
- Ponorte robot zvisle do vody (pozri obrázok 3).
- Jemne s ním pohybujte vo všetkých smeroch tak, aby mohol uniknúť vzduch, ktorý obsahuje (pozri obrázok 4).
- Odviňte vo vode dostatočnú dĺžku kábla, aby sa robot mohol pohybovať po celom bazéne. Zvyšok kábla zostáva roztiahnutý pri bazéne (pozri obrázok 5).

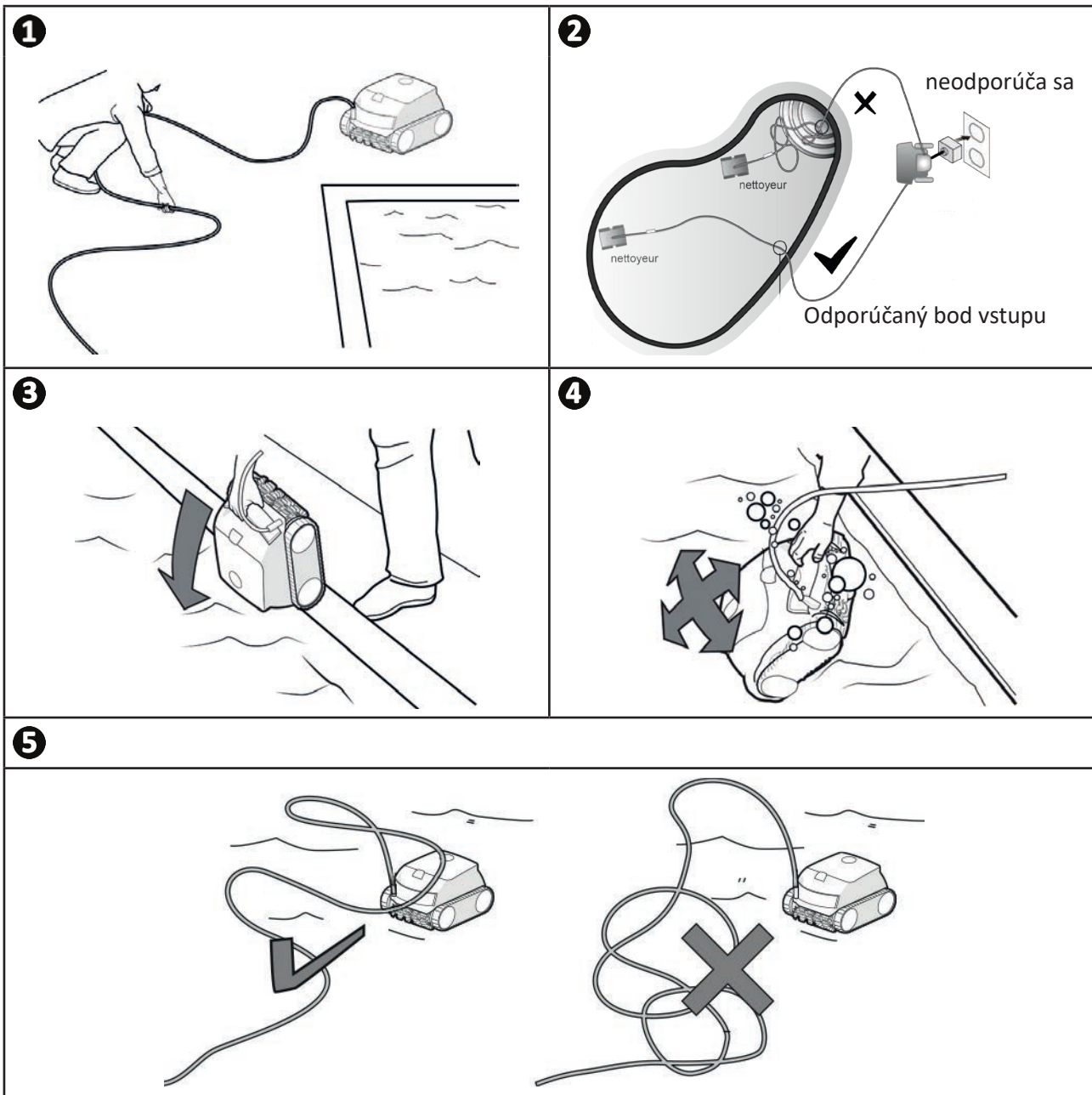

➤ 2.2 | Upevnenie na podstavec

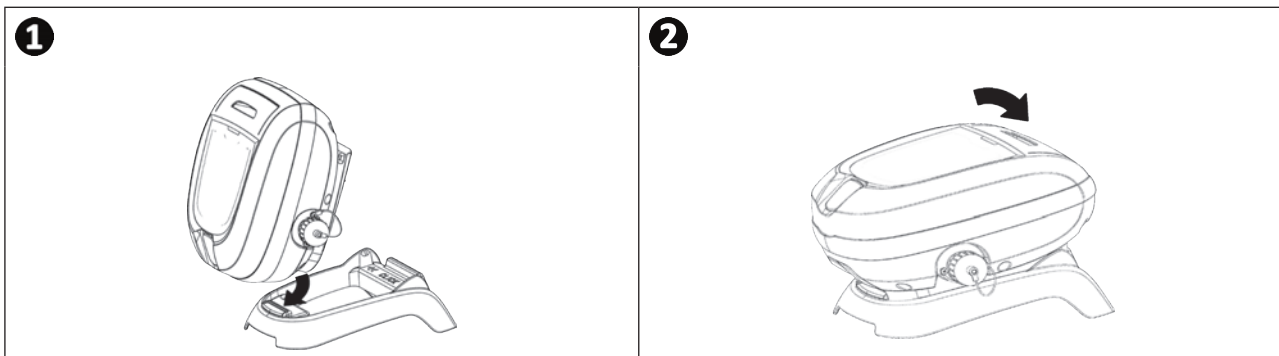

➤ 2.3 | Pripojenie elektrického napájania

Aby ste predišli riziku úrazu elektrickým prúdom, požiaru alebo vážnemu zraneniu, postupujte podľa nasledujúcich pokynov:







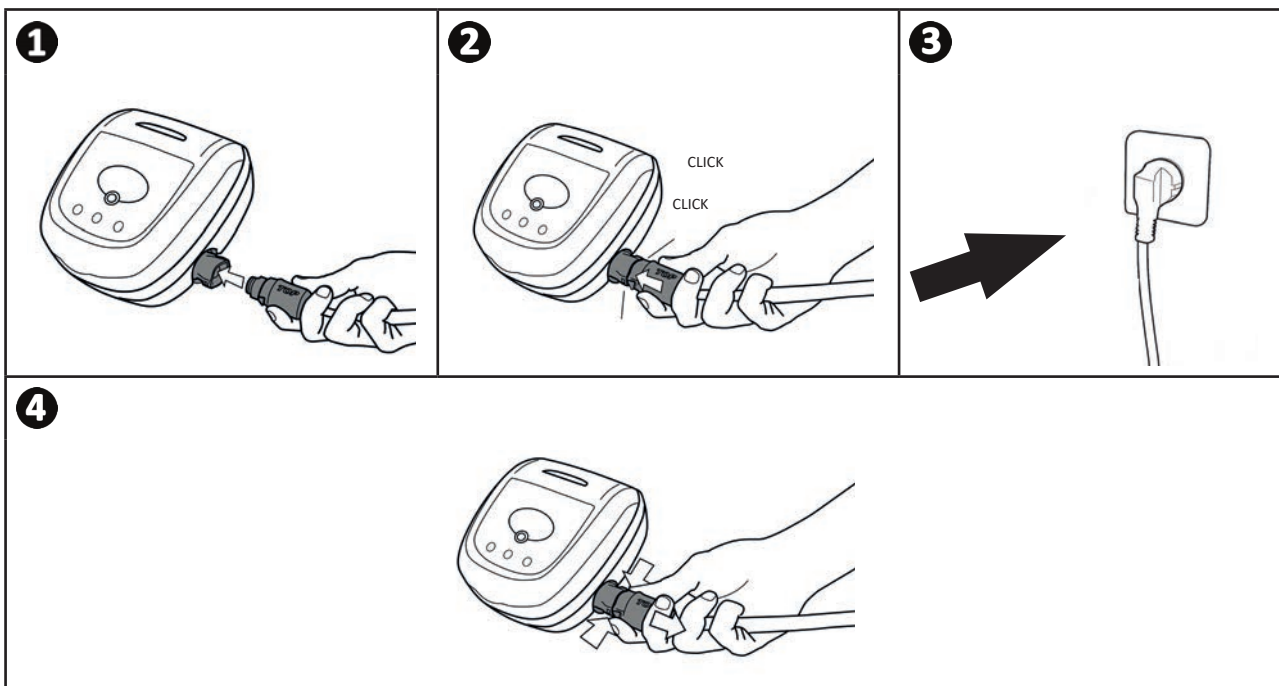



- Na pripojenie k ovládacej jednotke sa nesmie používať predlžovací kábel.
- Zabezpečte, aby bola sieťová zásuvka vždy a ľahko prístupná a chránená pred dažďom alebo postriekaním.
- Ovládacia jednotka je odolná voči striekajúcej vode, ale nesmie byť ponorená do vody alebo inej kvapaliny. Nesmie sa inštalovať na mieste, ktoré môže byť zaplavené. Uchovávajte ju aspoň 3,5 m od okraja bazéna a nevystavujte ju priamemu slnečnému žiareniu.
- Umiestnite ovládaciu jednotku v blízkosti sieťovej zásuvky.

- Pripojte plávajúci kábel k ovládacej jednotke (pozri obrázok ➊).
- Zatlačte konektor, kým nezačujete 2 „kliknutia“ (pozri obrázok ➋). Skontrolujte, či je konektor úplne zatlačený. V opačnom prípade zopakujte postup.
- Pripojte napájací kábel (pozri obrázok ➌). Ovládaciu jednotku musíte bezpodmienečne pripojiť k sieťovej zásuvke chránenej prúdovým chráničom s hodnotou maximálne 30 mA (**v prípade pochybností kontaktujte kvalifikovaného technika**).
- Ak chcete odpojiť plávajúci kábel od ovládacej jednotky, stlačte 2 svorky na konci konektora a súčasne ich potiahnite (pozri obrázok ➍).



2.4 I Funkcie ovládacej jednotky

Ovládací jednotka umožňuje používať hlavné funkcie alebo pripojiť zariadenie k domácej Wi-Fi sieti (pozri „3 Používanie aplikácie iAquaLink™ (na modeloch iQ)“).

Funkcia	
Tlačidlá	
	Spustenie/zastavenie cyklu čistenia
	Zmena režimu „Povrch, ktorý sa má vyčistiť“ *
	Inicializácia pripojenia k iAquaLink™ *
	Režim vyberania z vody „Lift System“ *
Stavové kontrolky	
	Režim „Len dno“ je aktívny *
	Režim „Dno + steny + hladina vody“ aktívny *
	Stav pripojenia Bluetooth™ *
	Stav Wi-Fi pripojenia *
* V závislosti od modelu	

SK

2.5 I Spustenie cyklu čistenia



- **Nepoužívajte zariadenie, ak je roleta zatiahnutá.**

- Po 10 minútach sa ovládací jednotka prepne do pohotovostného režimu. Ak chcete opustiť pohotovostný režim, stačí stlačiť ľubovoľné tlačidlo. Prechod do pohotovostného režimu nezastavuje činnosť zariadenia, ak vykonáva čistenie.



2.5.1 Výber režimu čistenia

- Režim čistenia definuje čistenú plochu a trvanie čistiaceho cyklu (v závislosti od modelu).
- V predvolenom nastavení je prednastavený režim čistenia „**Dno + steny + hladina vody**“. Modrý LED kontrolný indikátor signalizuje zvolený režim.
- Cyklus čistenia možno zmeniť pred spustením zariadenia alebo počas jeho prevádzky. Predchádzajúci cyklus sa vypne. Stlačením  spustíte nový cyklus. Zostávajúci čas predchádzajúceho cyklu sa vynuluje.



- **V prípade modelov s dvojitou filtráciou vykonajte niekoľko cyklov bez veľmi jemného filtra na drobné nečistoty, aby ste vykonali predbežné čistenie.**

- Stlačte  (v závislosti od modelu)

Povrch, ktorý sa má vyčistiť	
	Samostatné dno
	Dno + steny + hladina vody

2.5.2 Spustenie cyklu čistenia

- Stlačte 

Zariadenie prispôsobí svoju stratégiu pohybu režimu čistenia, aby optimalizovalo mieru pokrytia.



Rada: zlepšite čistiaci výkon

Na začiatku kúpacej sezóny vykonajte niekoľko čistiacich cyklov v režime čistenia len dna (po odstránení veľkých nečistôt pomocou podberáka).

Pravidelné používanie čistiaceho robota (bez prekročenia 3 cyklov týždenne) vám umožní mať bazén vždy čistý a filter menej upchatý.

2.6 I Výber robota z vody



- Zariadenie zdvíhajte z vody len za rukoväť, aby ste ho nepoškodili.

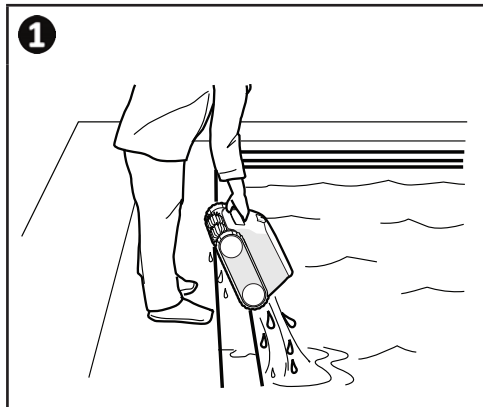

2.6.1 Pre modely bez režimu vyberania z vody Lift System

- Počkajte na dokončenie cyklu alebo vypnite zariadenie stlačením .
- Priblížte robot k okraju bazéna pomalým ťahaním za plávajúci kábel.
- Robot čo najskôr uchopte za rukoväť a opatrne ho vyberte z bazéna, aby vytekla voda, ktorú obsahuje (pozri obrázok **1**).



2.6.2 Pre modely s režimom „vyberania z vody“ Lift System (v závislosti od modelu)

Funkcia „Lift System“ bola navrhnutá tak, aby uľahčila vyberanie robota z vody. Môže sa aktivovať kedykoľvek, počas cyklu čistenia alebo na jeho konci.

- Ak je robot otočený k požadovanej stene, krátko stlačte tlačidlo . Robot sa pohybuje smerom k stene.
- Ak robot nie je otočený k požadovanej stene, podržte tlačidlo  stlačené: robot sa otáča a pohybuje sa smerom k požadovanej stene. Keď je otočený k stene, uvoľnite tlačidlo. Robot sa pohybuje smerom k stene.
- Robot stúpa po stene a zostane na hladine vody.
- Pomocou rukoväte ho celý vytiahnite z vody. Robot vytláča vodu pomocou spätného prúdu, aby bol ľahší.

➤ 2.7 I Osvedčené postupy po každom čistení

2.7.1 Vyčistite filter okamžite po vybratí zariadenia z vody



- Výkon zariadenia sa môže znížiť, ak je filter plný alebo znečistený.
- Vyčistite filter čistou vodou okamžite po vybratí zariadenia z vody po každom čistiacom cykle bez toho, aby ste čakali na vysušenie nečistôt.

- Po každom čistiacom cykle postupujte podľa pokynov na čistenie filtra, pozri „4.2 I Čistenie filtra“.

2.7.2 Rozložte kábel, aby bol menej zamotaný

Na prevádzku zariadenia má veľký vplyv zamotanie kábla. Riadne rozmotaný kábel zaručí lepšie pokrytie bazéna.

- Odpojte kábel od ovládacej skrinky (1).
- Rozmotajte kábel a položte ho na slnko, aby sa vrátil do pôvodného tvaru (2).
- Zrolujte kábel počnúc koncom kábla, ktorý je najbližšie k čistiacemu robotu (3).

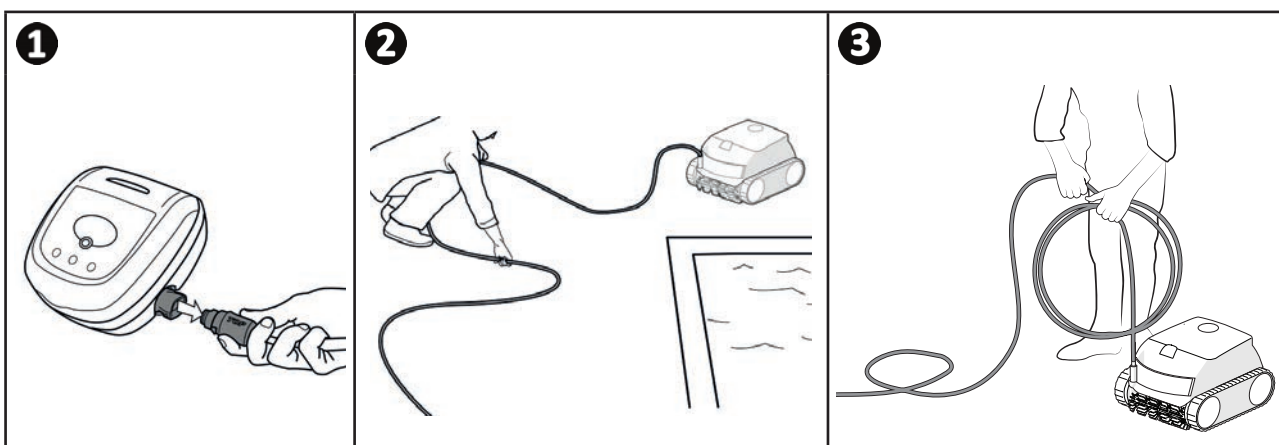

2.7.3 Uloženie robota a kábla



- Opláchnite čistiaci robot čistou vodou.
- Všetky prvky skladujte mimo dosahu slnečného žiarenia, vlhkosti a poveternostných vplyvov.
- Po odpojení plávajúceho kábla od ovládacej jednotky zaskrutkujte ochranný kryt.

- Položte robot v zvislej polohe na vozík tak, aby sa rýchlo vysušil. Kábel opatrne namotajte a položte na rukoväť vozíka (pozri obrázok 1).
- Uskladnite všetky prvky mimo dosahu slnečného žiarenia a striekajúcej vody. Ako voliteľné vybavenie je k dispozícii ochranný plášť (pozri obrázok 2).

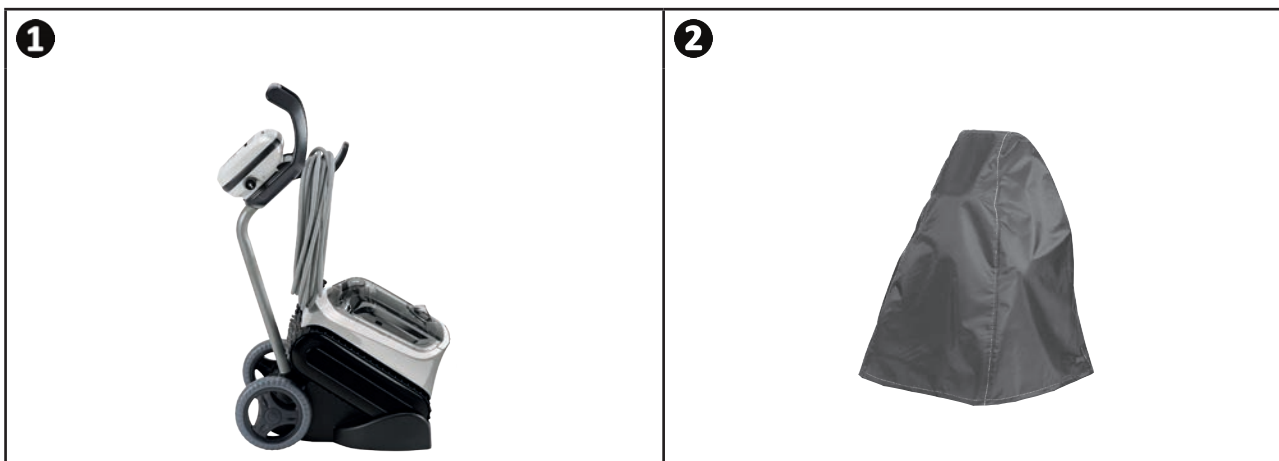

Rada: Ak nie je k dispozícii vozík, mali by ste tiež starostlivo uložiť kábel. Po zvinutí môže byť kábel napríklad odložený na nástenný držiak.



3 Používanie aplikácie iAquaLink™ (na modeloch iQ)

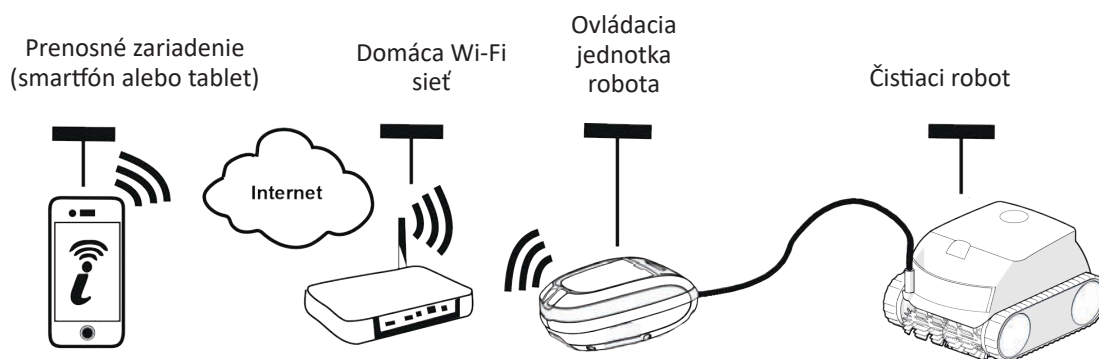

SK

Aplikácia iAquaLink™ je k dispozícii v systémoch iOS a Android: poskytuje prístup k ďalším funkciám. Aplikácia iAquaLink™ vám umožňuje využívať pokročilé funkcie, ako sú pomocné funkcie diagnostiky prostredníctvom oznámenia chybového kódu a ovládania robota z ľubovoľného miesta a v ľubovoľnom čase.











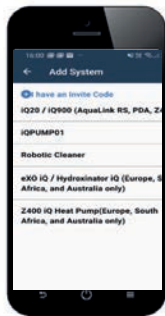

3.1 I Prvá konfigurácia robota

Pred začatím inštalácie aplikácie musíte:

- pripojiť ovládaciu jednotku do elektrickej zásuvky,
- ponoriť robota do bazéna,
- používať smartfón alebo tablet s Wi-Fi,
- Na pripojenie k ovládacej jednotke robota používajte sieť Wi-Fi s dostatočne silným signálom: signál Wi-Fi musí byť dostupný tam, kde sa používa robot a jeho ovládacia jednotka. V opačnom prípade aplikujte technické riešenie, ktoré zosilní existujúci signál.
- majte po ruke heslo domácej Wi-Fi siete.

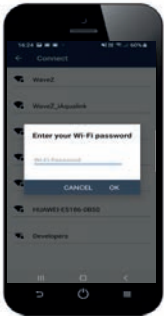



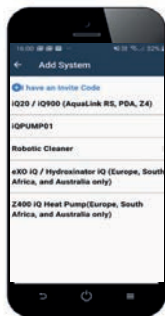



- Stiahnite si aplikáciu iAquaLink™ z obchodu App Store (iOS) alebo Google Play Store (Android).

<p>1</p>  <ul style="list-style-type: none"> • Prihláste sa alebo sa zaregistrujte. 	<p>2</p>  <ul style="list-style-type: none"> • Stlačte ikonu + a pridajte nové zariadenie. 	<p>3</p>  <ul style="list-style-type: none"> • Stlačte „Čistiaci robot“. • Vyberte model.
<p>4</p>  <ul style="list-style-type: none"> • Stlačte tlačidlo  na ovládacej jednotke, aktivujte Bluetooth™ a vykonajte párovanie. 	<p>5</p>  <ul style="list-style-type: none"> • LED kontrolka  bliká počas párovania. • Na displeji sa zobrazí správa, že pripojenie Bluetooth™ medzi ovládacou jednotkou a smartfónom bolo správne vytvorené. LED kontrolka  bude svietiť nepretržite. (*) 	<p>6</p>  <ul style="list-style-type: none"> • Vyberte domácu sieť Wi-Fi.
<p>7</p>  <ul style="list-style-type: none"> • Zadajte heslo pre sieť Wi-Fi. 	<p>8</p>  <ul style="list-style-type: none"> • LED kontrolka  bliká počas párovania. • Na displeji sa zobrazí správa, že Wi-Fi pripojenie medzi ovládacou jednotkou a domácou sieťou bolo správne vytvorené. (*) • LED kontrolka  bude svietiť nepretržite a LED kontrolka  zhasne. 	<p>9</p>  <ul style="list-style-type: none"> • Zmeňte si meno robota, aby ste ho ľahko našli. • Na stránke „Moje zariadenia“ kliknutím na robota získate prístup k funkciám ovládania prostredníctvom aplikácie iAquaLink™.

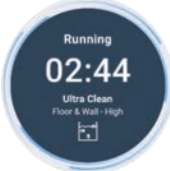

(*): Ak sa zobrazí chybové hlásenie alebo pripojenie stále nie je úspešné, pozrite si tabuľku „5.3 | Pomocník diagnostiky pre pripojenie k aplikácii iAquaLink™“.

➤ 3.2 I Funkcie dostupné v aplikácii iAqualink™

Smartfón prostredníctvom aplikácie iAqualink™:		RE 44 -- iQ RE 45 -- iQ XA 30 -- iQ 30 XA iQ CNX 30 iQ OZ 44 -- iQ	RE 46 -- iQ RE 47 -- iQ XA 40 -- iQ XA 50 -- iQ 40 XA iQ 50 XA iQ CNX 40 -- iQ CNX 50 -- iQ
Diaľkové ovládanie (Wi-Fi)		✓	✓
	Spustenie cyklu čistenia	✓	✓
	Zastavenie cyklu čistenia	✓	✓
	Úprava času cyklu		✓
	Monitorovanie priebehu cyklu čistenia	✓	✓
	Režim diaľkového ovládania		✓
	Funkcia Lift System: pomôcka na vyberanie z vody		✓
	Vyberáte vopred uložené režimy čistenia	✓	✓
Optimalizácia robota automatickými aktualizáciami		✓	✓

SK

3.2.1 Programovanie a ovládanie cyklov čistenia (podľa modelu)

Pomocou aplikácie:

- **spúšťate, zastavujete čistenie,**
- **kontrolujete zostávajúci čas čistenia** aktuálneho cyklu (zobrazenie v hodinách a minútach),
- **predlžujete, skracujete čas čistenia** po 15 minútach (v závislosti od modelu),
- **vyberáte vopred uložené režimy čistenia.**



- Nový režim čistenia sa aktivuje pri aktuálnom čistení a vo všetkých budúcich cykloch.
- Trvanie cyklu čistenia sa môže líšiť v závislosti od zvolených parametrov.

3.2.2 Režim diaľkového ovládania (v závislosti od modelu)



- Diaľkové ovládanie aktivujte len vtedy, ak je robot na dohľad.

- Robot môže byť nasmerovaný pomocou smartfónu alebo tabletu, ktoré slúžia ako diaľkové ovládanie vďaka „režimu joystick“:
 - Stlačením ikon nasmerujete robota **dopredu, dozadu** a otočíte **doľava alebo doprava**.





- Ak je doba odozvy robota na akciu požadovanú v aplikácii relatívne dlhá, skontrolujte signál Wi-Fi siete. Bližšie informácie nájdete v časti „3.1 I Prvá konfigurácia robota“.

3.2.3 Režim vyberania z vody „Lift System“ (v závislosti od modelu)



- Funkciu Lift System aktivujte len vtedy, ak je robot na dohľad.

- V aplikácii stlačte  a použite funkciu Lift System (pozri odsek „2.6.2 Pre modely s režimom „vyberania z vody“ Lift System (v závislosti od modelu) “).
- Stlačením smerových šípok robot otočíte doprava alebo doľava.
- Keď je robot otočený k požadovanej stene, stlačte tlačidlo , aby sa presúval k stene.

3.2.4 Chybové hlásenia

Ak sa zistí chyba, na domovskej obrazovke sa zobrazí výstražný symbol .

- Stlačením výstražného symbolu  zobrazíte riešenia problémov, ako je uvedené v časti „5.2 I Upozornenia pre používateľa“.
- Ak je problém vyriešený, stlačte tlačidlo **Vymazať chybu** alebo ak chcete robot nechať v chybovom režime a diagnostikovať problém neskôr, stlačte tlačidlo **OK**.

3.2.5 Ponuka Parametre

Niektoré konfiguračné nastavenia robota môžete kedykoľvek zmeniť stlačením ikony vpravo hore.



4 Údržba



Aby bola zaistená čo najdlhšia životnosť robota, skontrolujte všetky diely, ktorých čistenie je popísané v kapitole 4. Údržba aspoň raz za mesiac.

Aby ste zabránili vážnemu zraneniu:

- Odpojte elektrické napájanie robota.

SK

4.1 I Čistenie robota

- Zariadenie sa musí pravidelne čistiť čistou alebo jemne mydlovou vodou. **Nepoužívajte rozpúšťadlo.**
- Opláchnite zariadenie dostatočným množstvom čistej vody.
- Nenechajte zariadenie sušiť na slnku na okraji bazéna.



Rada: Z dôvodu zachovania neporušenosti zariadenia a zaručenia optimálnej úrovne jeho výkonu:

- sa odporúča každé 2 roky meniť filter a kefy,
- sa odporúča zohľadniť indikátor opotrebenia na pásoch pohonu a vymeniť ich, len čo sa objaví indikátor.

4.2 I Čistenie filtra



- Výkon zariadenia sa môže znížiť, ak je filter plný alebo znečistený.
- Po každom cykle čistenia vyčistite filter čistou vodou.

- Ak je filter upchatý, vyčistite ho kyslým roztokom (napríklad bielym octom). Odporúča sa urobiť to aspoň raz ročne, pretože filter sa upcháva, ak sa nepoužíva niekoľko mesiacov (počas zimy).

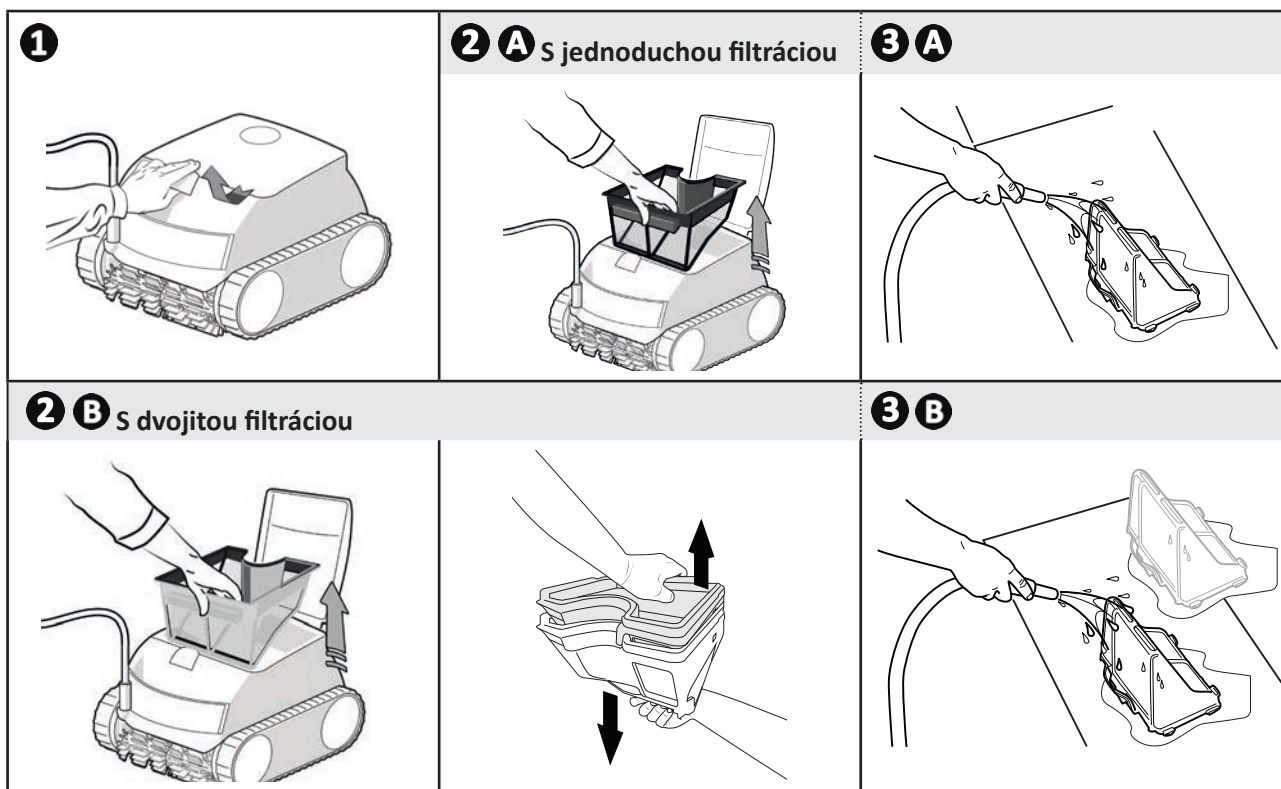

➤ 4.3 I Čistenie vrtule

Aby ste zabránili vážnemu zraneniu:



- Odpojte elektrické napájanie robota.
- Pri údržbe vrtule používajte rukavice .

- Zdvihnutím západky otvorte prístupový otvor filtra (pozri obrázok **1**).
- Vyberte filter (pozri obrázok **2**).
- Vložte skrutkovač do otvorov určených na tento účel (do dvoch otvorov smerujúcich k sebe) a zatlačte doprava, aby ste uvoľnili usmerňovač toku proti smeru hodinových ručičiek (pri prvej demontáži je usmerňovač toku pevne utiahnutý) (pozri obrázok **3**).
- Po uvoľnení usmerňovača toku ho ručne odskrutkujte (pozri obrázok **4**).
- Vytiahnite usmerňovač toku (pozri obrázok **5**).
- Nasadte si rukavice, potiahnite vrtulu a pevne ju držte, aby ste ju vytiahli (pozri obrázok **6** a **7**).
- Odstráňte nečistoty (listy, kamienky...), ktoré by mohli blokovať vrtulu.



- Po dokončení čistenia opäť pevne vložte vrtulu a filter.

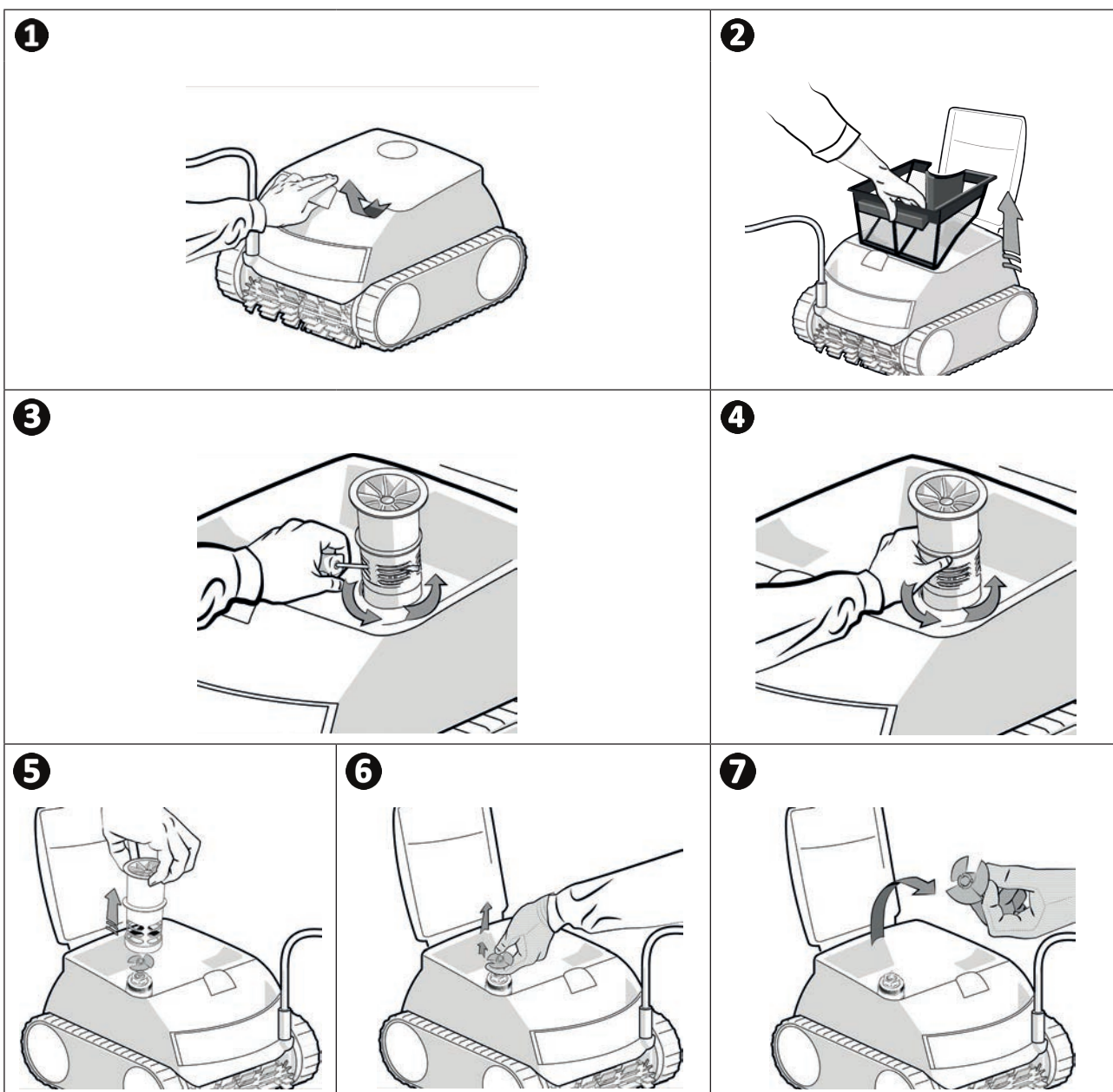

➤ 4.4 I Výmena kief

Sú kiefy opotrebované?

- Vymeňte kiefy, ak sa indikátory opotrebenia podobajú príkladu na obrázku **B**:

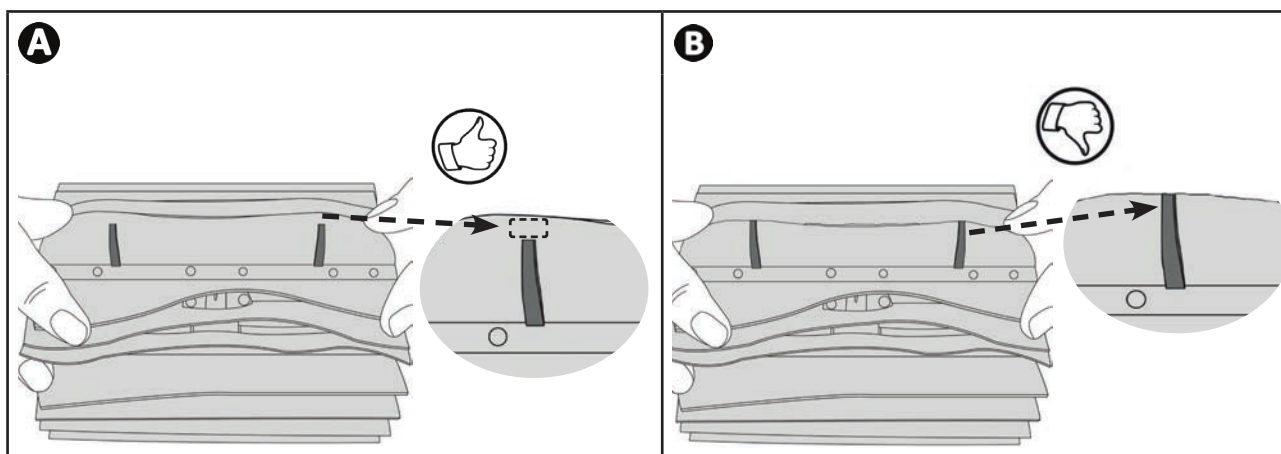

SK

Demontáž použitých kief

- Vyberte úchytky z otvorov, v ktorých sú upevnené, a potom demontujte kiefy.

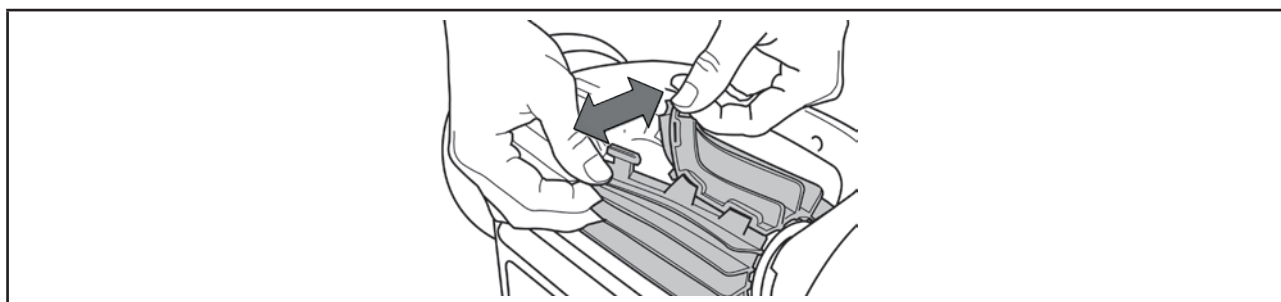

Montáž nových kief

- Prevlečte okraj bez jazýčkov pod držiak kiefy (pozri obrázok **1**).
- Otočte kefu okolo jej držiaka a zasunite jazýčky do upevňovacích otvorov a potiahnite za koniec každého jazýčka tak, aby jeho okraj prešiel cez štrbinu (pozri obrázok **2**).
- Odstrihnite jazýčky nožnicami tak, aby boli na úrovni ostatných lamiel (pozri obrázok **3**).

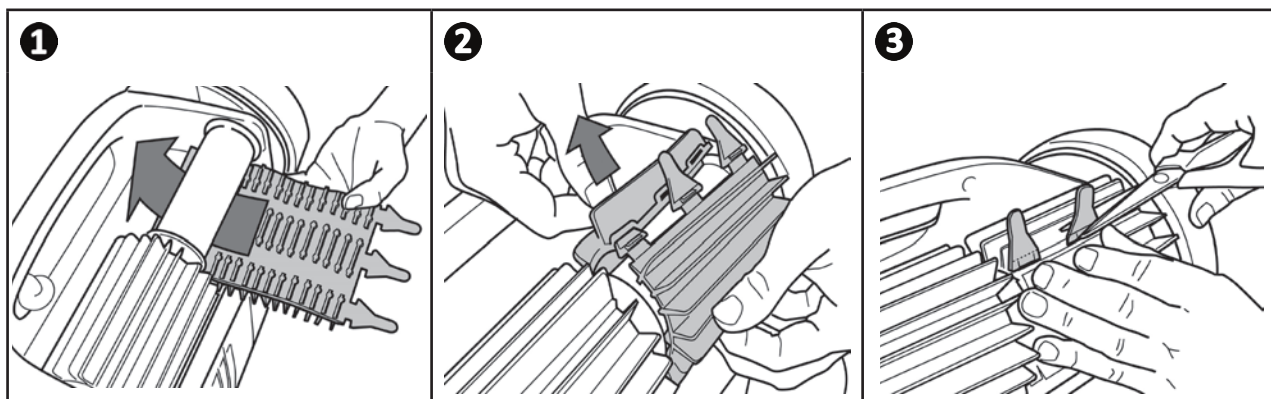





5 Riešenie problémov



- V prípade výskytu problému, skôr, ako kontaktujete predajcu, pristúpte k jednoduchému overeniu pomocou nasledujúcich tabuliek.
- Ak problém pretrváva, kontaktujte predajcu.
-  : Úkony vyhradené pre kvalifikovaného technika



5.1 I Správanie sa zariadenia

Časť bazéna nie je správne vyčistená	<ul style="list-style-type: none"> • Zopakujte kroky ponárania (pozri odsek „2.1 I Ponorenie robota“) zmenou miesta ponorenia v bazéne, aby ste našli optimálne umiestnenie. • Umiestnenie kábla môže obmedziť pohyby robota: skontrolujte, či je v bazéne odvinutá dostatočná dĺžka kábla a zvyšok kábla je rozťahnutý na okraji bazéna. • Filter je plný alebo znečistený: vyčistite ho.
Zariadenie neostáva pevne na dne bazéna	<ul style="list-style-type: none"> • V telese zariadenia je stále vzduch. Zopakujte kroky ponárania (pozri odsek „2.1 I Ponorenie robota“). • Filter je plný alebo znečistený: vyčistite ho (pozri „4.2 I Čistenie filtra“). • Ak filter zostane po tomto čistení zanesený: vymeňte ho. • Vrtuľa je poškodená: 
Zariadenie nelezie po stenách alebo už nelezie po stenách bazéna tak, ako pôvodne	<ul style="list-style-type: none"> • Skontrolujte, či je zvolený režim Dno/Steny/Hladina vody. • V režime Dno/Steny/Hladina vody čistiaci robot systematicky nešplhá po stenách. Frekvencia sa počas cyklu mení. Čistiaci robot nemusí na začiatku cyklu nevyhnutne liezť po stenách. Ak chcete mať istotu, že čistiaci robot nikdy nelezie po stenách, je potrebné sledovať jeho prevádzku približne 20 minút. • Filter je plný alebo zanesený: vyčistite ho čistou vodou. Ak je filter zanesený, vyčistite ho kyslým roztokom (napríklad liehový ocot). V prípade potreby vymeňte filter. • Pásky sú uvoľnené: obráťte sa na svojho predajcu, aby ich vymenil . • Vyčistite spätný ventil bez toho, aby ste ho vybrali. • Nečistoty/predmety bránia prevádzke obtoku: obráťte sa na svojho predajcu, aby obtok vyčistil . • Hoci sa voda zdá byť čistá, v bazéne sa nachádzajú mikroskopické riasy. Nie sú viditeľné voľným okom a spôsobujú, že steny sú klzké a bránia lezeniu zariadenia. Vykonajte šokovú chloráciu a mierne znížte pH. Počas šokovej chlorácie nenechávajte zariadenie vo vode.
Zariadenie pri spustení nevykoná žiadny pohyb	<ul style="list-style-type: none"> • Skontrolujte, či je sieťová zásuvka ovládacej jednotky správne napájaná. • Skontrolujte, či sa spustí cyklus čistenia a či svietia kontrolky.
Kábel je zamotaný	<ul style="list-style-type: none"> • Odviňte v bazéne maximálnu dĺžku kábla a zvyšok kábla rozťahnite na okraji bazéna.
Ovládací jednotka nereaguje na žiadne stlačenie tlačidiel	<ul style="list-style-type: none"> • Odpojte napájací kábel zo sieťovej zásuvky, počkajte 10 sekúnd a znova ho pripojte.

Ak problém pretrváva, kontaktujte predajcu: 

5.2 I Upozornenia pre používateľa

- Stavová kontrolka ovládacej jednotky bliká, aby upozornila používateľa, postupujte podľa nižšie uvedených navrhovaných krokov na riešenie problémov.
- Upozornenia pre používateľa sú prístupné aj v aplikácii iAquaLink™ (v modeloch s iQ).

LED kontrolka napájania  alebo LED kontrolka spustenia 	Obrazovka aplikácie iAquaLink™ (podľa modelu)	Riešenia
	Komunikácia	<ul style="list-style-type: none"> • Odpojte robota, a potom ho znova pripojte. • Skontrolujte, či je kábel pripojený k ovládacej jednotke. • Skontrolujte, či nič nezavadzia v oblasti pripojenia kábla. • Ak sa tým problém nevyrieši, požiadajte predajcu, aby vykonal úplnú diagnostiku.
	Pravý trakčný motor Ľavý trakčný motor Spotreba pravého trakčného motora Spotreba ľavého trakčného motora	<ul style="list-style-type: none"> • Skontrolujte, či nečistoty alebo kábel nebránia tomu, aby sa kefy alebo hnacie pásy voľne otáčali. • Skontrolujte, či nič nezavadzia v oblasti pripojenia kábla. • Otočte každým kolesom o štvrtinu otáčky v rovnakom smere, kým nedosiahnete plynulú rotáciu. • Ak sa tým problém nevyrieši, požiadajte predajcu, aby vykonal úplnú diagnostiku.
	Robot je von z vody	<ul style="list-style-type: none"> • Vypnite robota. • Dôkladne vyčistite filter. • Vráťte ho do vody a pretrepaním uvoľnite vzduchové bubliny. • Reštartujte cyklus. • Ak sa tým problém nevyrieši, požiadajte predajcu, aby vykonal úplnú diagnostiku.
	Motor čerpadla Spotreba motora čerpadla	<ul style="list-style-type: none"> • Skontrolujte, či nečistoty alebo vlasy neblokujú vrtuľu. • Dôkladne vyčistite filter. • Ak sa tým problém nevyrieši, požiadajte predajcu, aby vykonal úplnú diagnostiku.
	Aktualizácia zlyhala alebo bola neúplná	<ul style="list-style-type: none"> • Odpojte ovládaciu skrinku aspoň na 15 sekúnd. • Zatvorte aplikáciu iAquaLink™. • Pripojte ovládaciu skrinku k čistiacemu robotu. • Pripojte ovládaciu skrinku k elektrickej sieti. • Skontrolujte, či je ovládacia skrinka správne pripojená k domácej sieti Wi-Fi (LED kontrolný indikátor svieti). • V aplikácii iAquaLink™ vyberte čistiaci robot a kliknite na „Update“ (Aktualizovať).
 Veľmi rýchlo blikajúca	Prebieha aktualizácia	<ul style="list-style-type: none"> • Počkajte na koniec aktualizácie. • Počas aktualizácie neodpájajte napájací kábel od robota.
N/A	Chyba pripojenia	<ul style="list-style-type: none"> • Skontrolujte stav LED kontroliek Bluetooth/Wi-Fi na ovládacej jednotke a postupujte podľa krokov opísaných v tabuľke „5.3 I Pomocník diagnostiky pre pripojenie k aplikácii iAquaLink™“.
N/A	V zozname „Moje zariadenia“ sa zobrazí červená bodka	<ul style="list-style-type: none"> • Zariadenie nie je pripojené alebo nie je pripojené k domácej Wi-Fi sieti. Ak je bodka počas pripojenia ovládacej jednotky červená a ikony Bluetooth/Wi-Fi sa rozsvietia, obnovte obrazovku (posúvaním prsta zhora nadol). • Ak sa farba bodky zmení na zelenú: zariadenie je pripravené na použitie.

Ak problém pretrváva, kontaktujte predajcu: 

Vymazanie chybového kódu







Na ovládacej jednotke:



- Po vykonaní krokov na riešenie problémov sa po stlačení ľubovoľného tlačidla vymaže chybový kód (okrem tlačidla ).

V aplikácii iAquaLink™:

- Po vykonaní krokov na riešenie problémov stlačte **Vymazať chybu**.

5.3 I Pomocník diagnostiky pre pripojenie k aplikácii iAquaLink™

Stav ovládacej jednotky	Možné príčiny	Riešenia
<ul style="list-style-type: none">LED kontrolka  bliká.	<ul style="list-style-type: none">Verzia použitej aplikácie je zastaraná.Ovládacia jednotka je pripojená k smerovaču, ale nie ku cloudovému serveru (pripojená sieť LAN, webová sieť nie je pripojená).Nepodporovaný 5 GHz smerovač.	<ul style="list-style-type: none">Aktualizujte verziu aplikácie. <p>Obráťte sa na poskytovateľa internetu.</p> <ul style="list-style-type: none">Odpojte smerovač domácej Wi-Fi siete na 10 sekúnd. Znova zapojte smerovač Wi-Fi siete a skontrolujte, či sa LED kontrolky nerozsvietia.Skontrolujte internetové pripojenie – sieť môže byť vypnutá.Vymeňte smerovač.
<ul style="list-style-type: none">Nesvieti žiadna LED kontrolka.	<ul style="list-style-type: none">Veľmi silné slnečné žiarenie.Ovládacia jednotka bola odpojená.Výpadok napájania.Strata internetového pripojenia.	<ul style="list-style-type: none">Zakryte zariadenie, aby ste ho chránili pred slnečným žiarením a skontrolujte, či kontrolky svietia.Pripojte ovládaciu jednotku (pozri „2.3 I Pripojenie elektrického napájania“).Skontrolujte, či je istič pod napätím.Skontrolujte, či je sieťová zásuvka napájaná elektrickou energiou, napríklad pripojením iného zariadenia.Skontrolujte internetové pripojenie – sieť môže byť vypnutá.
<ul style="list-style-type: none">LED kontrolka  nesvieti.LED  kontrolka svieti, ale pripojenie Wi-Fi neexistuje (alebo je nestabilné). Na obrazovke aplikácie iAquaLink™ sa zobrazí správa „Chyba pripojenia“.	<ul style="list-style-type: none">Strata internetového pripojenia.Slabý signál Wi-Fi*.Ovládacia jednotka je príliš ďaleko od domácej Wi-Fi siete.	<ul style="list-style-type: none">Skontrolujte internetové pripojenie – sieť môže byť vypnutá.Skontrolujte, či máte silný signál Wi-Fi. Existuje niekoľko spôsobov, ako skontrolovať silu signálu Wi-Fi:<ul style="list-style-type: none">Odpojte smerovač domácej Wi-Fi siete a znova ho pripojte.Zobrazte na notebooku ovládací panel a pozrite si stav sieťových pripojení. Skontrolujte silu signálu bezdrôtovej Wi-Fi siete na notebooku a súčasne sledujte stav ovládacej jednotky.Pomocou smartfónu alebo tabletu nainštalujte aplikáciu iAquaLink™. Skontrolujte silu signálu bezdrôtovej Wi-Fi siete na prenosnom zariadení a súčasne sledujte stav ovládacej jednotky. Ak je Wi-Fi sieť slabá, nainštalujte Wi-Fi opakovač.Použite aplikáciu určenú na analýzu Wi-Fi: v systéme iOS alebo Android je ich k dispozícii niekoľko.Pri prvom nastavení umiestnite ovládaciu jednotku robota čo najbližšie k smerovaču domácej Wi-Fi siete. Nepoužívajte predĺžovací kábel (pozri „2.3 I Pripojenie elektrického napájania“), potom opakujte kroky konfigurácie (pozri „3.1 I Prvá konfigurácia robota“):<ul style="list-style-type: none">Keď sa LED kontrolka  rozsvieti, pripojte ovládaciu jednotku v blízkosti bazéna.Ak LED kontrolka  nesvieti, opätovne pripojte ovládaciu jednotku čo najbližšie k domu.Ak LED kontrolka  stále nesvieti, nainštalujte Wi-Fi zosilňovač.

Stav ovládacej jednotky	Možné príčiny	Riešenia
<ul style="list-style-type: none"> • LED kontrolka  svieti a zobrazí sa hlásenie „PROG“ (v závislosti od modelu). Správa sa zobrazí v aplikácii. • Tlačidlá nie je možné aktivovať. • LED kontrolka  počas tejto operácie nesvieti. 	<ul style="list-style-type: none"> • Prebieha aktualizácia softvéru. 	<ul style="list-style-type: none"> • Počkajte na koniec aktualizácie. • Počas aktualizácie neodpájajte napájací kábel od robota.

***Slabý signál Wi-Fi môže súvisieť s niekoľkými dôvodmi:**

- vzdialenosť medzi smerovačom (box) a ovládacou jednotkou robota,
- typ smerovača (box),
- počet stien oddelujúcich smerovač (box) a ovládaciu skrinku robota,
- poskytovateľ internetu,
- atď.



Recyklácia

Tento symbol vyžadovaný európskou smernicou OEEZ 2012/19/EÚ (smernica o odpade z elektrických a elektronických zariadení) znamená, že zariadenie nesmiete hádzať do odpadového koša. Bude potrebné dať ho do samostatného zberu a znovu sa použije, zrecykluje alebo zhodnotí. Ak obsahuje látky potenciálne nebezpečné pre životné prostredie, odstránia sa alebo sa neutralizujú. Informujte sa u svojho predajcu o podmienkach recyklácie.

Váš predajca
Your retailer

Model zariadenia
Appliance model

Sériové číslo
Serial number

Podrobnejšie informácie, informácie o registrácii výrobkov a podpora zákazníka:
For more information, product registration and customer support:

www.zodiac.com

