

eXO®/ eXO® (iQ (LS) GenSalt OT

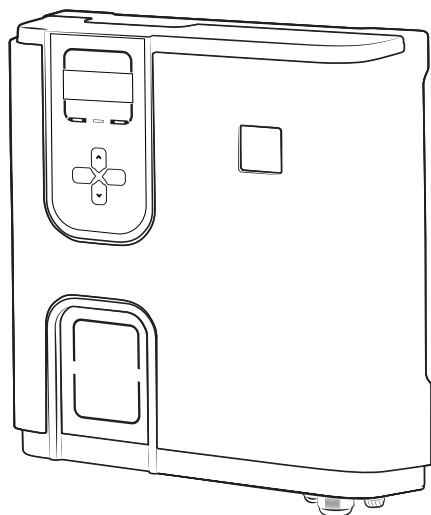

Anvisningar för installation och användning – Svenska
Saltklorinator, pH- och Redox-reglering
Översättning av originalanvisningarna på franska

SV

pH Link/Dual Link

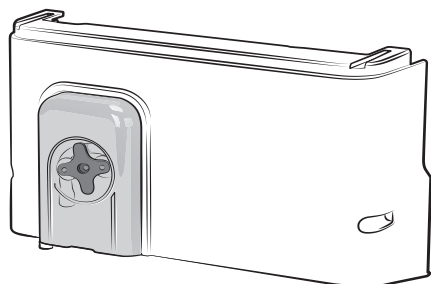

More documents on:
www.zodiac.com

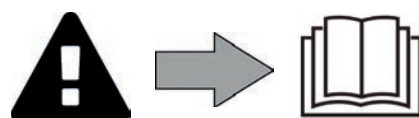



SÄKERHETSFÖRESKRIFTER

ALLMÄNNA SÄKERHETSFÖRESKRIFTER

- Bristande respekt för säkerhetsföreskrifterna skulle kunna medföra skada på poolutrustningen, allvarlig personskada eller till och med döden.
- Endast en person som är kunnig inom relevanta tekniska områden (el, hydraulik eller kylning) är behörig att utföra sådana arbeten. För att minska risken för personskada som kan inträffa under arbete på enheten ska den behörige tekniker som utför arbetet använda/bära personlig skyddsutrustning (t.ex. skyddsglasögon, skyddshandskar osv.).
- Innan du hanterar maskinen måste du se till att den inte längre är strömsatt och har säkrats.
- Enheten är endast avsedd att användas för pooler och får inte användas för något annat ändamål än det avsedda.
- Det är viktigt att enheten hanteras av (fysiskt och psykiskt) behöriga och lämpliga personer som i förväg har fått del av anvisningarna för användning. För att undvika att exponeras för farliga delar får personer som inte uppfyller dessa kriterier inte komma i närheten av enheten.
- Denna enhet är inte avsedd att användas av person (däribland barn) med nedsatt fysisk, sensorisk eller mental förmåga eller person som saknar erfarenhet eller kunskaper, utom då sådan person kan bistås av någon som ansvarar för hans eller hennes säkerhet och tillsyn eller för att ge anvisningar om hur enheten används innan så sker. Barn bör hållas under tillsyn för att se till att de inte leker med enheten.
- Denna enhet kan användas av barn från åtta års ålder och av personer med nedsatt fysisk, sensorisk eller mental förmåga eller person som saknar erfarenhet eller kunskaper, då sådan person står under vederbörlig tillsyn eller har erhållit anvisningar om hur enheten används på ett säkert sätt och om har förstått vilka risker som finns. Barn får inte leka med enheten. Rengöring och underhåll av användare får inte utföras av barn utan tillsyn.
- Utrustningen ska installeras i enlighet med tillverkarens anvisningar och gällande lokala bestämmelser. Installatören ansvarar för att utrustningen installeras korrekt och i enlighet med nationella bestämmelser. Tillverkaren kan inte under några omständigheter hållas ansvarig för bristande respekt för gällande lokala installationsbestämmelser.
- För varje annan åtgärd än enklare underhåll av användaren enligt beskrivning i denna manual ska service på produkten utföras av behörig fackman.
- Felaktig installation och/eller användning kan orsaka allvarlig skada på egendom eller personer (eventuellt dödsfall).
- Mottagaren står faran för all transport av utrustning, även sådan med betald frakt och emballage. Mottagaren ska på fraktförarens fraktsedel notera om han eller hon konstaterar en transportskada (bekräftas inom 48 timmar genom rekommenderat brev till fraktföraren). Framför skriftliga förbehåll till fraktföraren om en apparat innehållande kylmedium vänts eller lagts på sidan.
- Försök inte själv reparera enheten om det uppstår fel på den, utan kontakta en behörig tekniker.
- I garantivillkoren finns närmare uppgifter om vilka vattenbalansvärden det är tillåtet att använda enheten med.
- Avstängning, borttagning eller förbikoppling av någon av de i enheten inbyggda säkerhetsanordningarna, liksom användning av reservdelar från annan än godkänd tredjemanstillverkare, gör att garantin upphör att gälla.
- Spruta inte insektsgift eller annan kemikalie (brandfarlig eller ej) mot apparaten. Det skulle kunna skada höljet och orsaka eldsvåda.
- Vidrör inte fläkt eller rörliga delar och håll och för inte in någon pinne eller fingrar i närheten av rörliga delar medan enheten är i drift. Rörliga delar kan medföra allvarlig personskada eller till och med döden.

SÄKERHETSFÖRESKRIFTER I ANSLUTNING TILL ELEKTRISKA APPARATER

- Apparatens elmatning ska i enlighet med gällande normer i installationslandet skyddas av en särskild jordfelsbrytare på 30 mA.
- Använd inga skarvsladdar. Anslut enheten direkt till ett lämpligt vägguttag.
- Kontrollera följande före användning:
 - den spänning som anges på apparatens märkplåt ska överensstämma med strömkällans,
 - matningsspänningen ska vara lämpad för att användas med enheten och det ska finnas ett jordat uttag samt
 - stickkontakten ska i förekommande fall vara lämplig för eluttaget.
- Stoppa enheten omedelbart, dra ur nätsladden och kontakta en fackman om den inte fungerar normalt eller avger obehaglig lukt.
- Kontrollera före varje åtgärd på enheten att denna och all annan utrustning som är ansluten till den är strömlös och säkrade.
- Dra inte ur sladden och sätt i den igen medan apparaten är i drift.
- Dra inte i nätsladden för att ta ur kontakten.
- För att garantera säkerheten måste en skadad nätsladd bytas av tillverkaren, dennes tekniska representant eller av behörig person.
- Utför inte service eller underhåll på apparaten med fuktiga händer eller om enheten är fuktig.
- Rengör kopplingsplint respektive uttag innan du ansluter till dem.
- För varje del eller underenhet som innehåller batterier: ladda inte batteriet, demontera det inte och kasta det inte i öppen eld. Utsätt inte batteriet för hög temperatur eller direkt solljus.
- Dra ur nätsladden vid åska för att undvika att den skadas av blixtnedslag.
- Sänk inte ned enheten (utom poolrobotar) i vatten eller lera.

Återvinning



Denna symbol anger att apparaten inte får kastas som vanligt avfall. Den ska bli föremål för särskild avfallssortering och återanvändas, återvinnas eller tas till vara på annat sätt. Om den innehåller ämnen som kan vara miljöfarliga ska dessa avlägsnas eller neutraliseras. Samråd med återförsäljaren om hur apparaten ska återvinnas.

INNEHÅLLSFÖRTECKNING



1 Specifikationer

5

1.1 | Förpackningens innehåll

5

1.2 | Tekniska specifikationer

7



2 Installera elektrolysaggregatet för salt

8

2.1 | Installera cellen

8

2.2 | Installera temperaturgivaren (beroende på modell)

10

2.3 | Installera flödesgivaren (endast elektrolysaggregat, utan pH Link- eller Dual Link-modul)

10

2.4 | Installera manöverboxen

11

2.5 | Elanslutningar

12



3 Installera en pH Link- eller Dual Link-modul

19

3.1 | Installera modulen

19

3.2 | Installera POD-Kit

20

3.3 | Installera flödesgivaren på POD-Kit

23

3.4 | Installera givarna på POD-Kit

24

3.5 | Installera insprutnings- och sugslangarna för pH-

25



4 Förbereda poolen

27

4.1 | Uppnå vattenbalans

27

4.2 | Tillsätta salt

28



5 Användning

29

5.1 | Användargränssnitt

29

5.2 | Inställningar före drift

29

5.3 | Kalibrera givare (om någon av tillvalsmodulerna pH Link eller Dual Link har installerats)

41

5.4 | Regelbunden användning

46



6 Styrning via iAquaLink™-appen (beroende på modell)

48

6.1 | Konfigurera enheten första gången

48



7 Service

50

7.1 | Rengöra givarna

50

7.2 | Kontroll och rengöring av elektroderna

51

7.3 | Rengöra poolfiltret (backspolning eller backwash) (beroende på modell)

52

7.4 | Vinterförvaring

52

7.5 | Starta om poolen

52

SV



8 Felsökning

53

8.1 | Enhetens beteende

53

8.2 | WiFi-lysdiodens beteende

55

8.3 | Stabiliseringsmedlets effekter på klor och Redox

56

8.4 | Menyn HJÄLP

56



- Innan man använder enheten är det oerhört viktigt att läsa igenom denna installations- och användarmanual jämte broschyren "säkerhet och garanti" som levereras med enheten. Detta för att undvika skada på egendom, allvarlig eller dödlig personskada och att garantin upphör att gälla.
- Spara och förmedla dessa dokument för senare bruk under hela enhetens livslängd.
- Det är förbjudet att utan tillstånd från Zodiac® sprida eller ändra detta dokument, på vad sätt det vara må.
- Zodiac® utvecklar ständigt sina produkter för att förbättra kvaliteten och informationen i detta dokument kan ändras utan föregående meddelande.

1 Specifikationer

1.1 | Förpackningens innehåll

1.1.1 Aggregatet

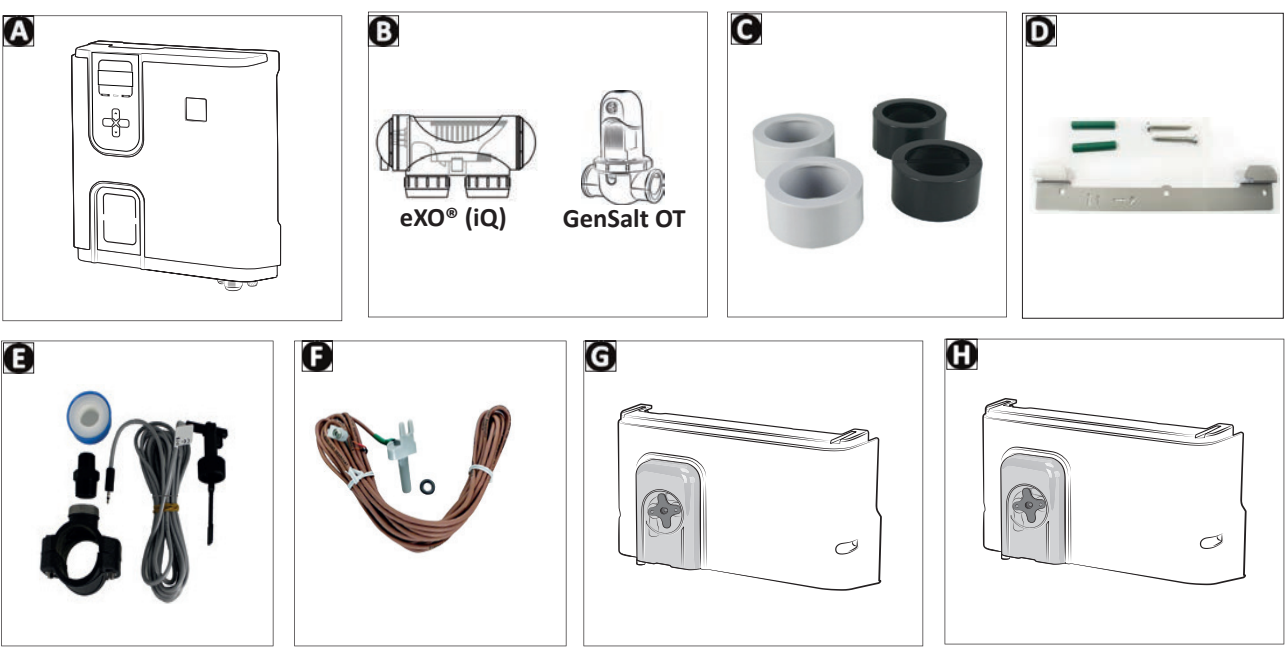

		eXO® (iQ)	GenSalt OT
A	Manöverbox	✓	✓
B	Elektrolyscell	✓	✓
C	Sats med skarvkopplingar och limmade adaptrar till elektrolyscell	✓	
D	Bygelsats för väggfäste	✓	✓
E	Flödesgivare med monteringsatts	✓	✓
F	Temperaturgivare med monteringsatts	✓	
G	pH Link-modul (automatisk mätning och justering av pH)	+	+
H	Dual Link-modul (automatisk mätning och justering av pH och Redox)	+	+

- ✓: Medföljer
- +: Finns som tillval

1.1.2 pH Link- eller Dual Link-modul som tillval



		pH Link	Dual Link
A	pH Link- eller Dual Link-modul	✓	✓
B	POD-Kit	✓	✓
C	Hålsåg för att installera POD-Kit	✓	✓
D	Gängad eller gängade givarhållare	✓ 1 st.	✓ 2 st.
E	pH-givare + buffertlösningar pH 7 (3 st) och pH 4 (3 st)	✓	✓
F	Redox-givare + buffertlösningar Redox 470 mV (3 st)		✓
G	Sug- och insprutningsslang, 5 meter	✓	✓
H	Påse med monteringsstillbehör (två gängade pluggar, en keramisk ballast med stödände, en teflonremsa)	✓	✓

✓: Medföljer

1.2 I Tekniska specifikationer

1.2.1 Elektrolysaggregat för salt

		eXO® (iQ) 10 GenSalt OT 10	eXO® (iQ) 18 GenSalt OT 18	eXO® (iQ) 22	GenSalt OT 25	eXO® (iQ) 35
Nominell klorproduktion		10 g/tim	18 g/tim	22 g/tim	25 g/tim	35 g/tim
Nominell utgående strömstyrka		2,8 A	3,6 A	5 A	5 A	7,2 A
Rekommenderad salthalt (minimum)	Normal salinitet	eXO®(iQ): Minst 4 g/l – 3,3 g/l GenSalt OT: Minst 3,0 g/l				
	Låg salinitet (LS)	Minst 2 g/l – 1,6 g/l			/	
Matningsspänning		110-240 V 50-60 Hz				
Effekt		högst 200 W				
Skyddsklass		IP43				
Flöde genom cellen (min/max)		5 m³/tim < 18 m³/tim				
Högsta tillåtna tryck i cellen		2,75 bar				
Vattentemperatur vid drift		5 °C < 40 °C				
Frekvensband		2,400 GHz - 2,497 GHz				
Radiosändarens effekt		+ 19,5 dBm				

1.2.2 pH Link- eller Dual Link-modul som tillval

	pH Link	Dual Link
Matningsspänning	Mycket låg spänning (ansluts till manöverboxen)	
Flöde peristaltisk pump	1,2 l/tim	
Högsta mottryck (insprutning)	1,5 bar	
Typ av pH- och Redoxgivare	Kombinerade (pH = blå/Redox = gul)	
pH-korrigerig	Endast pH- (salt- eller svavelsyra)	
Dosering med pH-	Cyklisk proportionerlig	
Kalibrering pH-givare	En eller två punkter (pH 4 och pH 7)	
Redoxgivarens tolerans	/	Högst 10 ppm (chockklorering)
Kalibrering Redoxgivare		En punkt (470 mV)
Givarkabelns längd	3 meter	

SV



2 Installera elektrolysaggregatet för salt

2.1 I Installera cellen

- Cellen ska installeras på rörverket efter filtreringen, efter eventuella mätgivare och efter ett eventuellt uppvärmningssystem.

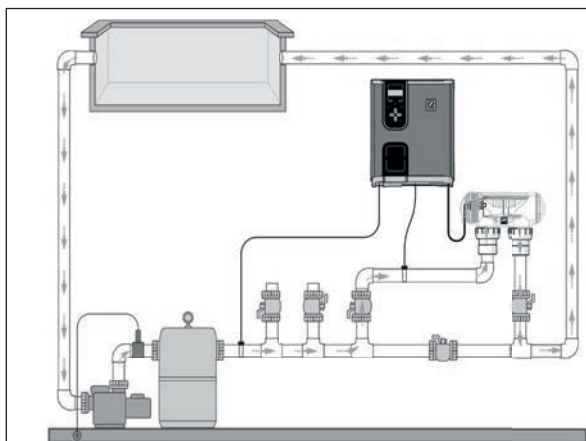

Installera enbart elektrolysaggregatet
(exempel med eXO® (iQ))

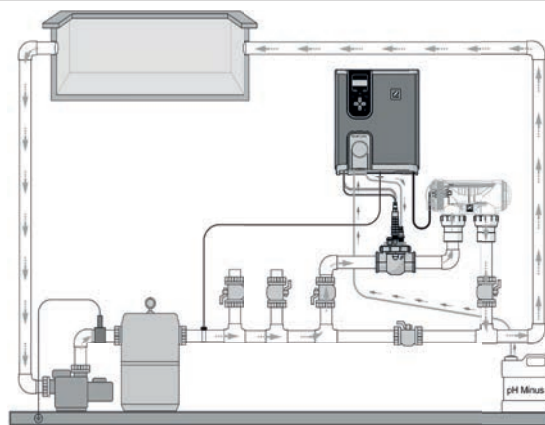

Installera elektrolysaggregat + modul som tillval
(exempel med eXO® (iQ))



- Cellen ska alltid vara den sista komponent som placeras på returledningen till poolen (se ritning).
- Vi rekommenderar att man alltid installerar cellen via bypass. För att undvika effektförlust är sådan montering **OBLIGATORISK** om flödet är högre än 18 m³/tim.
- Om cellen installeras via bypass är det, för att undvika eventuell risk för felaktig inställning som skulle kunna leda till dålig cirkulation i cellen, tillrådligt att placera en backventil före cellen och inte en manuell ventil.

2.1.1 eXO® (iQ)-cell

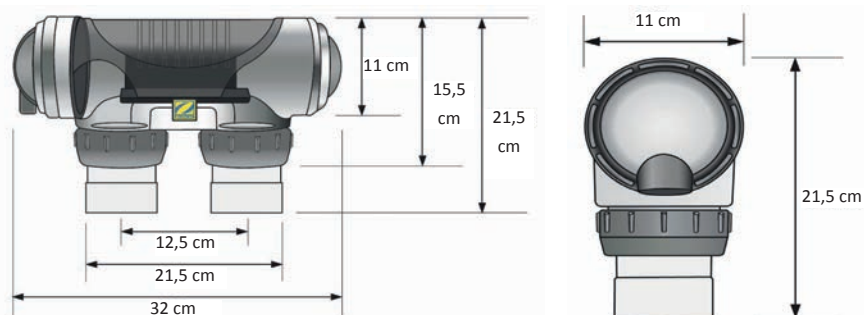

- Säkerställ att cellen sitter **VÅGRÄTT**. Vattnet ska rinna från sidan med elanslutningarna mot den andra sidan.
- Använd medföljande skruvkopplingar för att fästa cellen vid rören.
- För rör med \varnothing 63 mm limmas de direkt på skruvkopplingarna. För rör med \varnothing 50 mm måste man använda limmade PVC-adaptrar med motsvarande diameter (grå modeller; vita modeller är avsedda för 1 ½-tums brittiska rör).
- Anslut matningssladden till cellen och respektera ledningarnas färgkoder (röda, svarta och blå kontaktdon) och sätt sedan på skyddslocket. De två röda ledningarna kan anslutas till endera av de två röda plintarna på elektroden.

2.1.2 GenSalt OT-cell

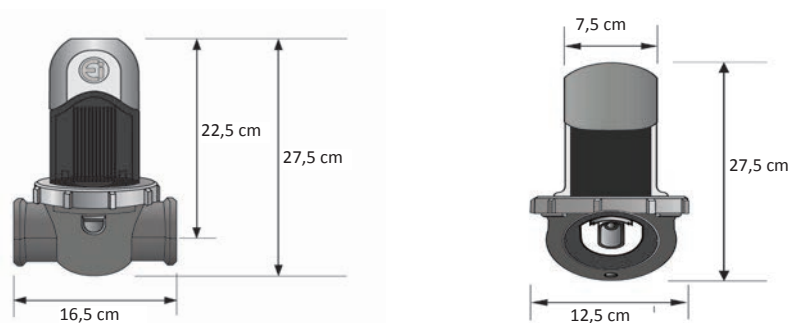

- För att säkerställa att det vattenflöde som går genom cellen i huvudsak är vågrätt ska den installeras på ett vågrätt rör. Vinkeln/lutningen får vara högst 30°. Det rör på vilket cellen installeras ska ha minst 30 cm fri vågrät längd. Vidare ska cellen installeras så långt som möjligt från räta eller böjda knän i rörverket (**B**).
- Respektera vattenflödets riktning (se pilarna (**C**)).

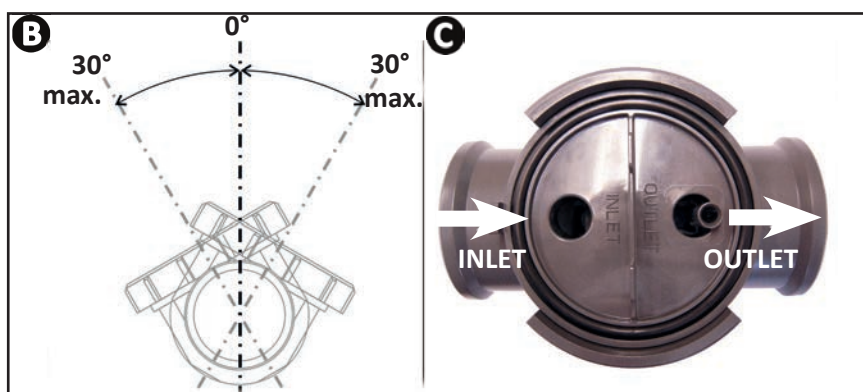

- Demontera cellen (**D**).
- Placera adaptern för EU-rör (DN50 mm) på motsatt sida av rörledningen där du vill placera cellen (**E**).
- Använd ett borrar eller en puns för att märka ut var på röret hål ska borraras, ta bort adaptern för EU-rör (DN50 mm) och borra sedan hålen med hjälp av medföljande hålsåg.
- Se till att kanterna är helt släta och utan grader (använd t.ex. slippapper).
- Klicka ihop den övre och undre delen av cellens muff på röret vid hålen och respektera vattnets flödesriktning (använd den s.k. EU-reduceringsdelen för \varnothing 50 om röret har en diameter på 50 mm).
- Placera cellens övre genomskinliga del (en styrtapp finns), sätt dit åtdragningsringen på den övre muffdelens gängning genom att passa in punkten (**F**) på muffen med pilen på muffen (**G**) och dra åt för hand (använd inte något verktyg).

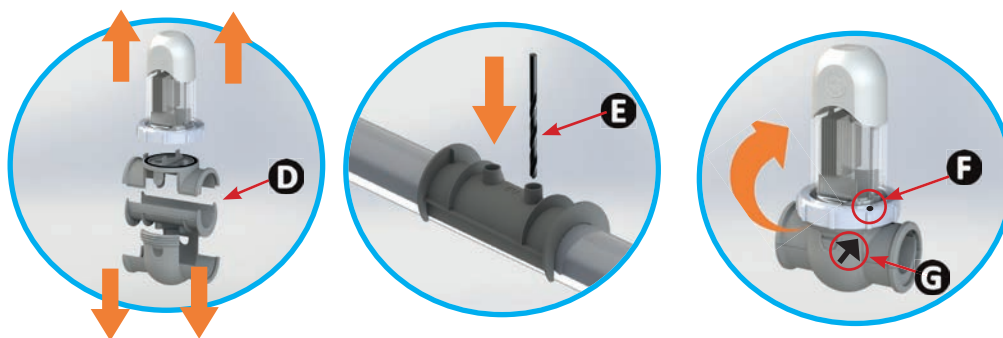

- Anslut matningssladden till cellen och respektera ledningarnas färgkoder (röda, svarta och blå kontaktdon) och sätt sedan på skyddslocket. För **GenSalt OT 10** ansluts inte det andra röda kontaktdonet. Låt det vara som det är innan du sätter på skyddslocket.

2.2 I Installera temperaturgivaren (beroende på modell)

- Givaren för vattentemperatur kan visa sitt värde på aggregatets skärm och hantera kloringen beroende på temperatur. Givaren ska mäta vattentemperaturen före ett eventuellt uppvärmningssystem.
- Givaren är avsedd att monteras på styva PVC-rör \varnothing 50 mm eller \varnothing 63 mm eller \varnothing 1 1/2-tum. Installera inte på någon annan typ av rör.
- Installera givaren antingen mellan filtreringspump och filter eller mellan filtret och eventuell annan utrustning före. Se "2.1 I Installera cellen":
 - Gör hål i röret med ett \varnothing 9 mm borrh (högst \varnothing 10 mm) och gör sedan öppningen ordentligt fri från grader.
 - Installera den medföljande O-ringen på givarhuset.
 - Fäst givaren med hjälp av medföljande slangklämma i rostfritt stål. Dra inte åt för hårt.

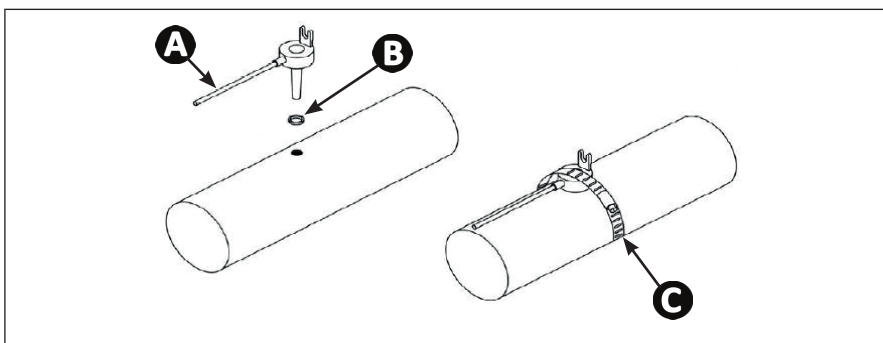

A: Givare

B: O-ring

C: Slangklämma i rostfritt stål

2.3 I Installera flödesgivaren (endast elektrolysassagregat, utan pH Link- eller Dual Link-modul)



Om man använder en pH Link- eller Dual Link-modul ska flödesgivaren installeras på POD-Kit. Se "3.3 I Installera flödesgivaren på POD-Kit"

- Flödesgivaren och dess anslutningsmuff, diameter 50 mm, som medföljer som original (diameter 63 mm finns som reservdel) måste installeras omedelbart före cellen och efter en eventuell ventil (1). Använd medföljande gängade adapter och teflonremsa för att installera flödesgivaren på dess anslutningsmuff.
- Använd endast åtdragningsmuttern (dra åt för hand!) och skruva fast flödesgivaren (2).

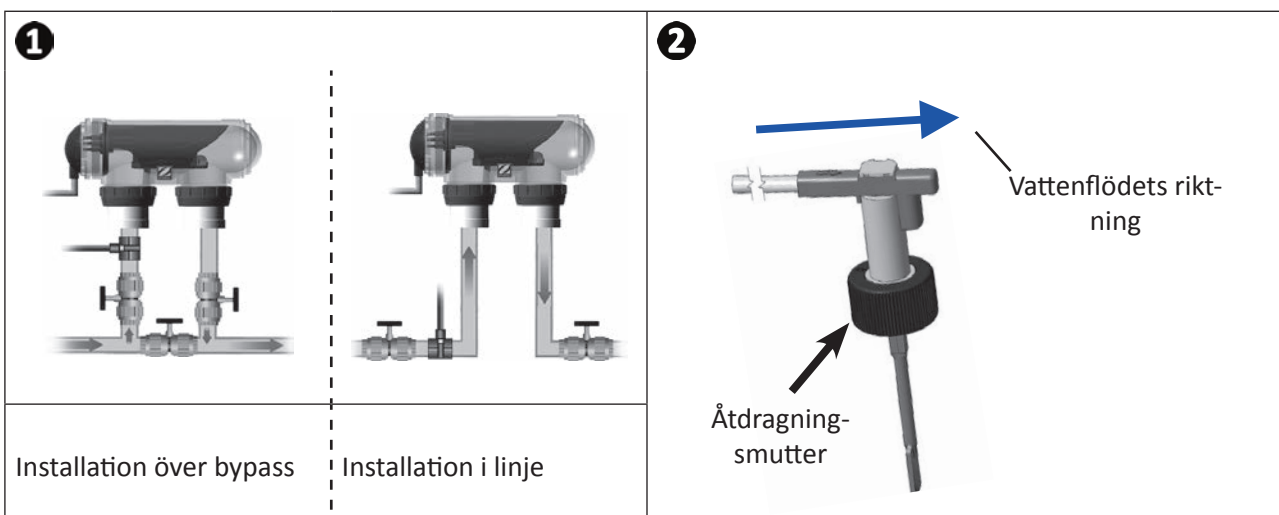

- Om dessa anvisningar inte respekteras kan det medföra att cellen förstörs! Tillverkaren kan i så fall inte hållas ansvarig.
- Flödesgivaren ska installeras åt ett visst håll (en pil på överdelen visar vattnets flödesriktning). Säkerställ att den sitter rätt på sin anslutningsmuff så att den avbryter aggregatets produktion när filtreringen är avstängd.

2.4 I Installera manöverboxen

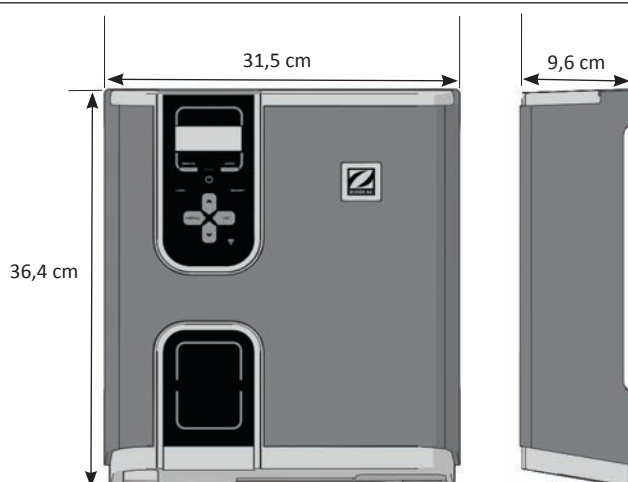

SV

- Manöverboxen ska installeras i ett tekniskt utrymme med luftväxling, utan spår av fukt, frostskyddad och på avstånd från produkter för poolunderhåll och liknande.
- Manöverboxen ska installeras minst 3,5 m från poolens ytterkant. Respektera alltid bestämmelser och/eller gällande lag rörande installation på installationsplatsen.
- Den måste installeras högst 1,8 meter från cellen (maximal kabellängd).
- Sitter boxen monterad på en stolpe måste en tät panel monteras bakom manöverboxen (minst 350 x 400 mm):
 - Fäst nedanstående metallfäste på en vägg eller tät panel med hjälp av de skruvar och pluggar som medföljer, (bild 1).
 - Häng upp manöverboxen i metallfästet på följande sätt: 1 (nedåt) och 2 (åt höger) så att den låser fast i sitt fäste, (bild 2).

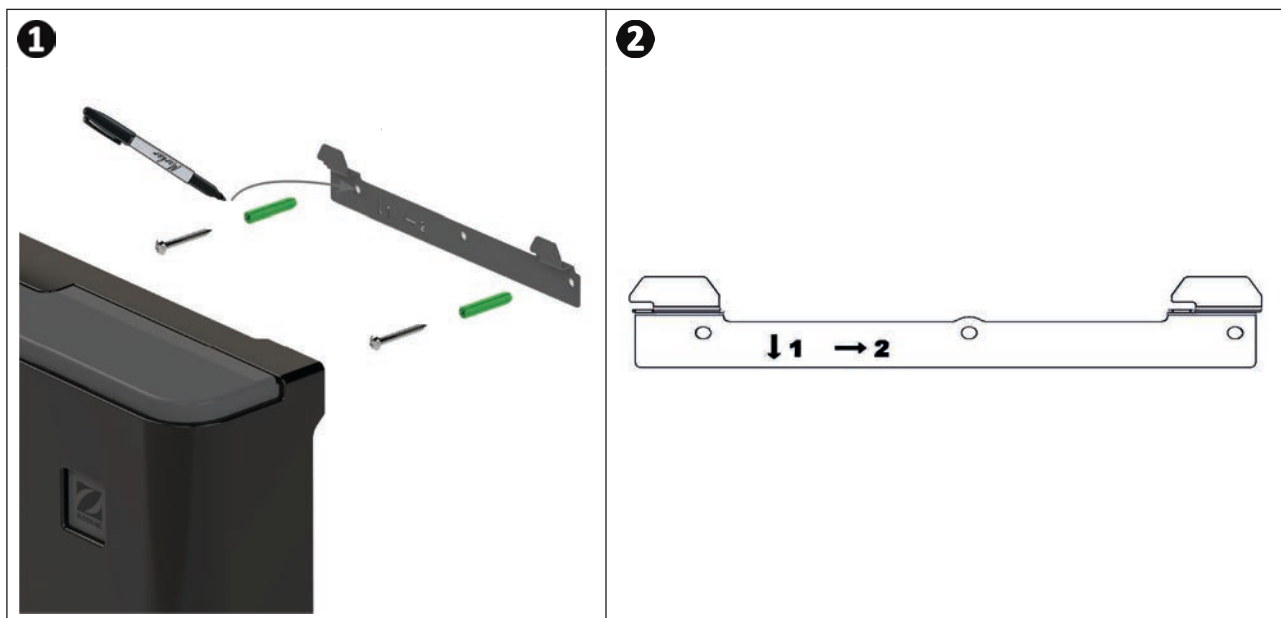

Använda läget WiFi Direct (beroende på modell): Välja rätt placering av manöverboxen genom att med hjälp av en smartphone (menyn Inställningar/WiFi) kontrollera att hemmanätverket kan kännas av. I vissa särskilda fall kan en WiFi-förstärkare eller ett CPL-uttag med WiFi-hotspot krävas (medföljer ej).

➤ 2.5 I Elanslutningar

Flera olika utrustningar kan anslutas till manöverboxen för att styra poolutrustningen (filtreringspump, belysning, tillbehör m.m.).

Aggregatet måste anslutas till en kontinuerlig strömkälla (matningen skyddas med hjälp av en särskild 30 mA jordfelsbrytare).



- Slå av strömmen till enheten. Koppla från alla enhetens eventuella strömkällor innan du utför några åtgärder med den.

2.5.1 Åtkomst av anslutningsklämmorna

- Kontrollera att aggregatet är strömlöst.
- Ta av manöverboxens dekorationsskåpa (fastlickad), (bild **1** eller **2**, beroende på modell).
- Ta av aggregatets inre skyddsskåpa genom att skruva loss de två sidoskruvarna (bild **3**).

1



2



3

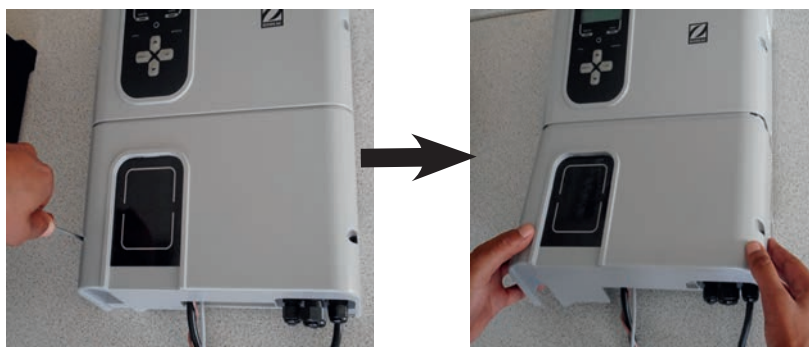

2.5.2 Identifiera vilka funktioner som ska anslutas

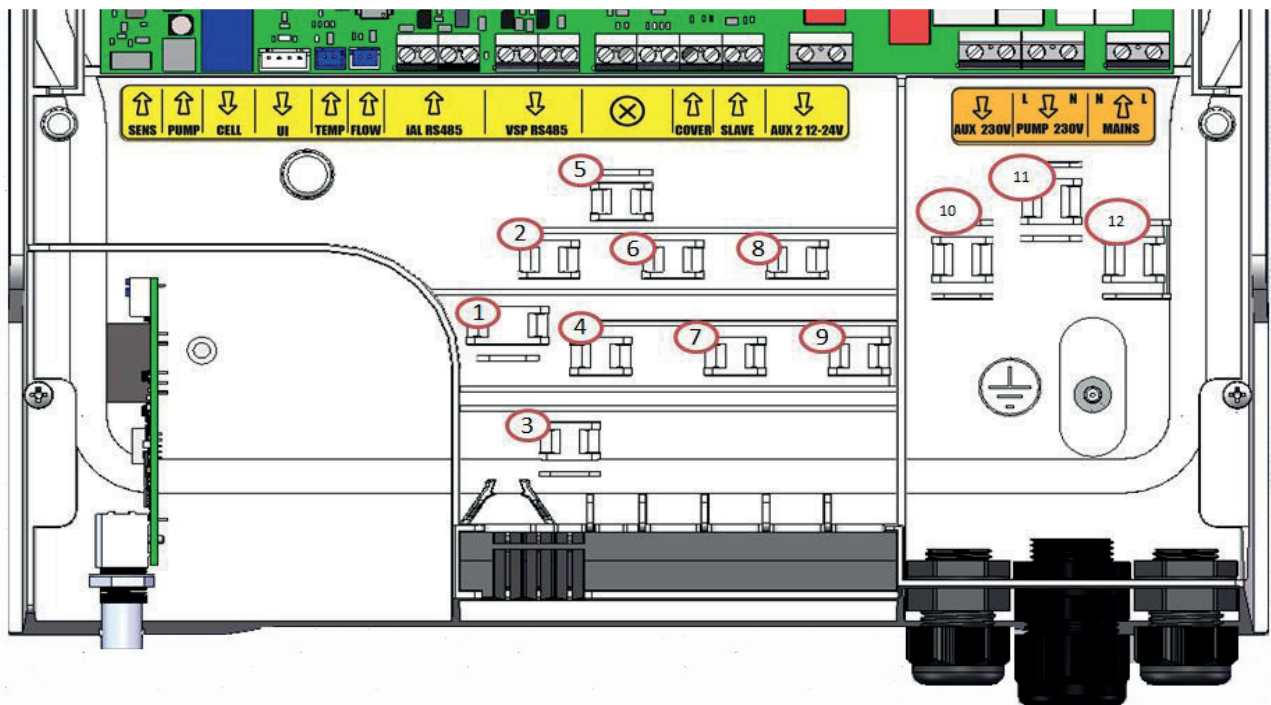

SV

Meddelande på kopplingsplinten	Typ	Kabelklammer	Funktion	eXO® (iQ)	GenSalt OT	Med pH Link eller Dual Link
SENS	Ingång	–	Ansluta styrkort för pH Link- och Dual Link-moduler	/	/	⚠
PUMP	Ingång	–	Ansluta pump för pH-reglering för pH Link- och Dual Link-moduler	/	/	⚠
CELL	Utgång	1	Ansluta elektrolyscell	✓	✓	✓
UI	Utgång	–	Ansluta skärm	✓	✓	✓
TEMP	Ingång	3	Ansluta temperaturgivare	✓	/	✓
Flow	Ingång	2	Ansluta flödesgivare	✓	✓	✓
iAL RS485	Ingång	4	Funktionen används inte – anslut ingen kabel	/	/	/
VSP RS485	Utgång	5	Särskild anslutning för att styra Zodiac® filteringspump med variabelt varvtal	+	/	+
⊗	/	–	Funktionen används inte – anslut ingen kabel	/	/	/
COVER	Ingång	7	Ansluta pooltäckes för att automatiskt styra LOW-funktionen	+	+	+
SLAVE	Ingång	8	Ansluta extern enhet för att ta kontroll över ON/OFF på elektrolyssaggetat (automatisk reglering osv.)	+	+	/
AUX 2 12-24V	Utgång	9	Särskild anslutning för att styra ON/OFF för en lågspännings utrustning. Anslutning för att styra ett uppvärmningssystem. Denna anslutning kan inte mata utrustningen med ström – den ger möjlighet att styra ON/OFF-funktionen.	+	+	+
AUX 1 230 V	Utgång	10	Särskild anslutning för att styra ON/OFF för en högspännings utrustning. Denna anslutning kan inte mata utrustningen med ström – den ger möjlighet att styra ON/OFF-funktionen	+	/	+
PUMP 230V	Utgång	11	Särskild anslutning för att mata poolens filteringskrets.	+	+	+
MAINS	Ingång	12	Aggregatets nätmatning 110-240 VAC – 50/60 Hz	✓	✓	✓

✓: Ansluten från fabrik

⚠: Måste anslutas

+: Funktion som ska anslutas (om man så vill)

2.5.3 Elanslutningssteg

- Fastställ vilka funktioner som ska anslutas och ta reda på var kabelklammern sitter. Se **"2.5.2 Identifiera vilka funktioner som ska anslutas"**.
- Säkerställ att de kablar som används är de rätta för avsedd användning och enligt gällande bestämmelser.
- Ta på manöverboxens undersida reda på ingångshålet för respektive önskad funktion:

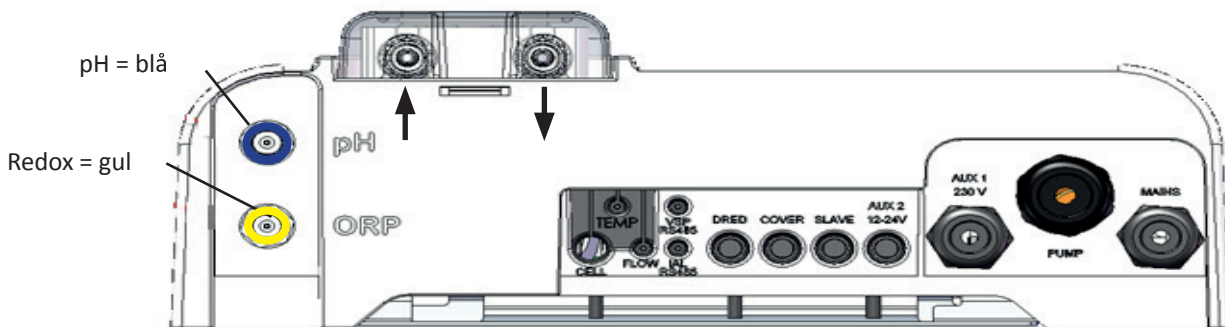

Manöverboxens undersida med installerad modul

- För kabeln genom relevant kabelgenomföring eller gör hål i PVC-membranet (gummi) med hjälp av en skruvmejsel med lämplig diameter.
- Identifiera relevant kopplingsplint för önskad funktion med hjälp av de zoner som märkts ut:

	Lågspänningsdel
	Högspänningsdel

- Montera en kabelklammer (medföljer) för att mekaniskt hålla kvar kabeln i aggregatets låda. Platsen för kabelklammern anges. Se **"2.5.2 Identifiera vilka funktioner som ska anslutas"**.
- Om filtreringspumpen (med normalt eller variabelt varvtal) ansluts till elektrolysaggregatet måste den anslutas till jord med hjälp av den särskilda jordningsklacken, genom att klämma fast en kabelsko med en diameter som passar med kabeln (medföljer ej).

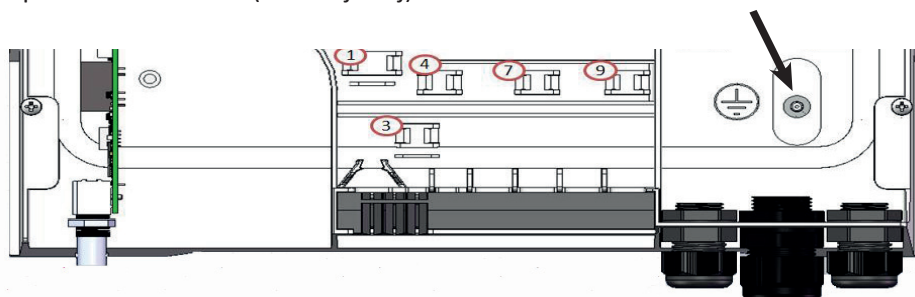

2.5.4 Externa anslutningar: vilka produkter ska anslutas?

Elektrolysaggregatet måste skyddas av en jordfelsbrytare av samma typ som den som används till en filtreringspump (t.ex. en filtreringsbox).

Matas elektrolysaggregatet från en filtreringsbox måste boxens timers tvingas köra i läget "dygnet runt, alla veckans dagar". Det är elektrolysaggregatet som styr samtliga timers och som måste ha ständig matning.

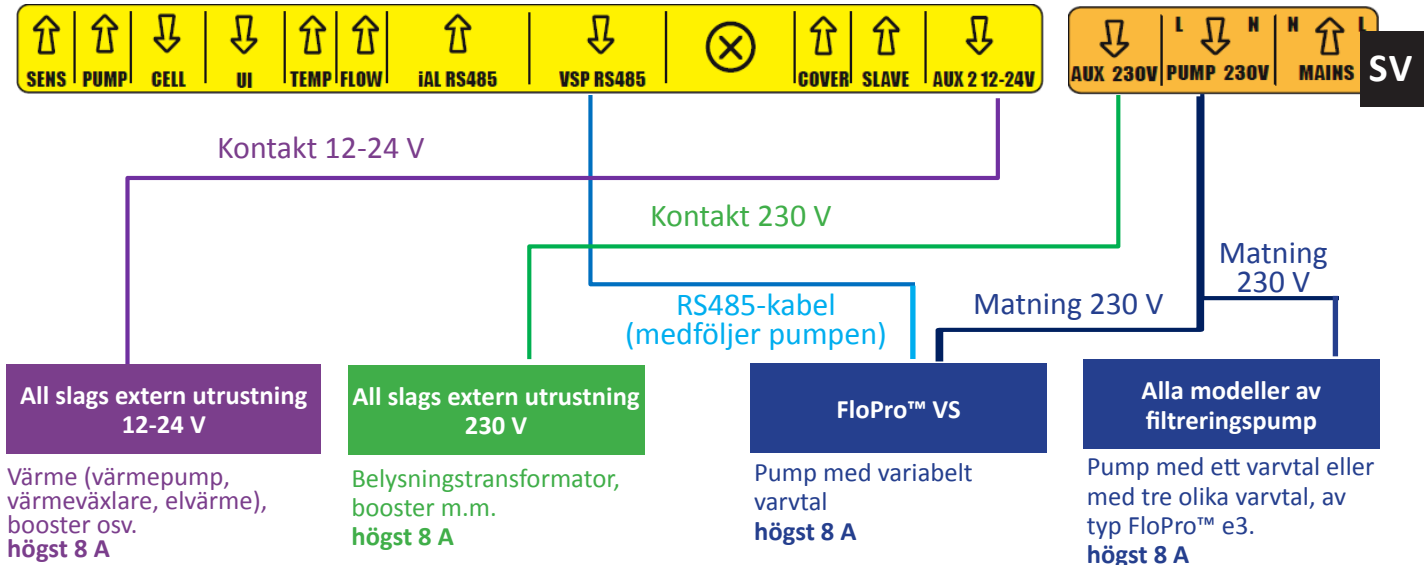

2.5.5 Ansluta en filtreringspump (beroende på modell)

Elektrolysaggregatet kan mata och styra filtreringspumpen.

I så fall måste elektrolysaggregatet matas via en jordfelsbrytare som är kalibrerad för en filtreringspump.

Styrning som är möjlig:

- Om pumpen har ett varvtal (SSP): ON/OFF med två timers;
- Om pumpen är en FloPro™ VS med variabelt varvtal (VSP): ON/OFF/RPM med fyra timers.

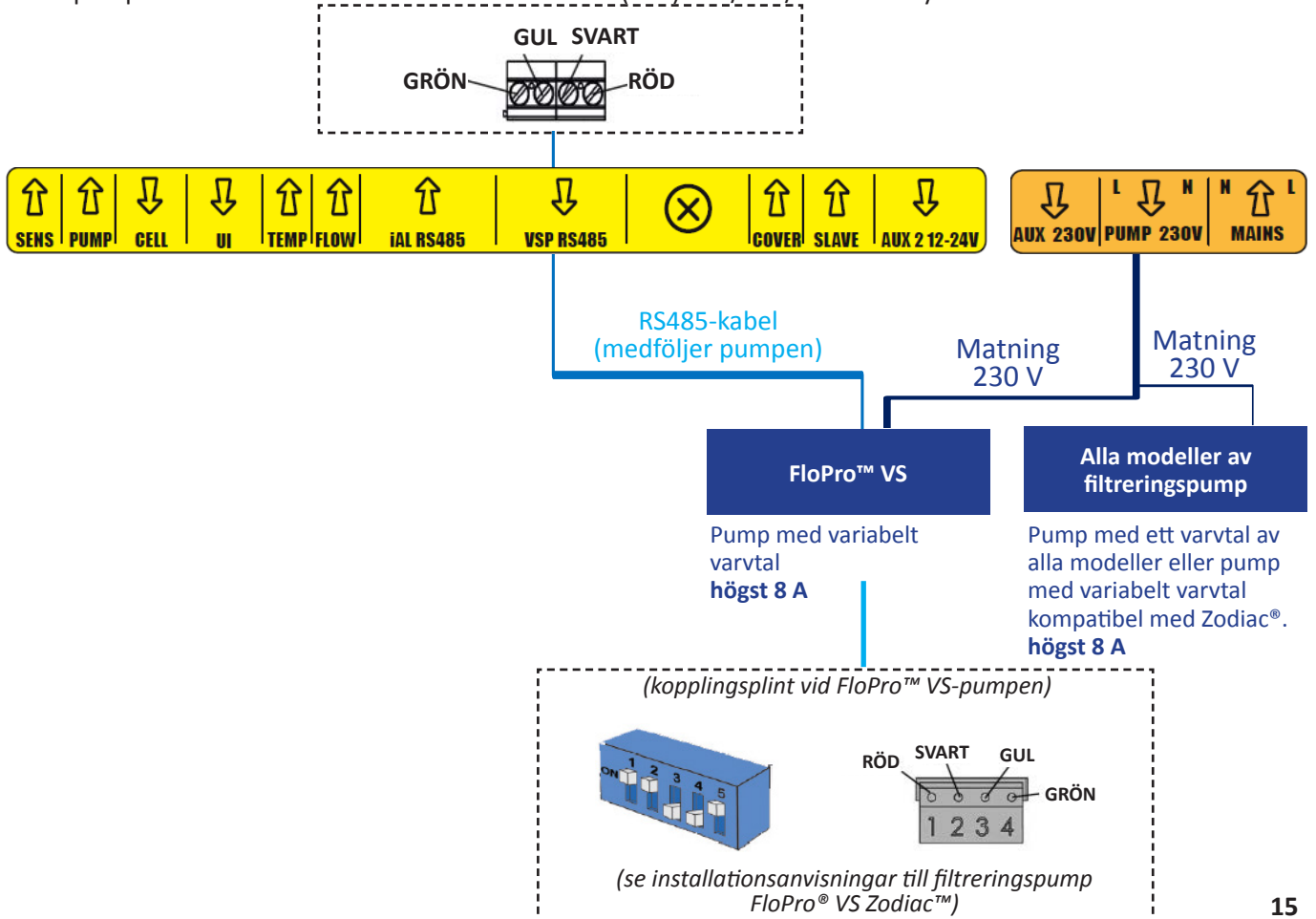

2.5.6 Ansluta extern utrustning = AUX1 – Torrkontakt avsedd för att bryta 230 V-matningen (beroende på modell)

Elektrolysaggregatet styr en torrkontakt som är kalibrerad för att bryta 230 V-matningen. Matningen är separat och har eget skydd (jordfelsbrytare som kalibrerats beroende på vilken utrustning som styrs eller sin transformator – högst 8 A).

Använd helst denna anslutning för Led NL-belysningen.

Styrning som är möjlig: ON/OFF med timer för all belysning med en färg, ON/OFF/Färg med Led NL RGBW-belysning

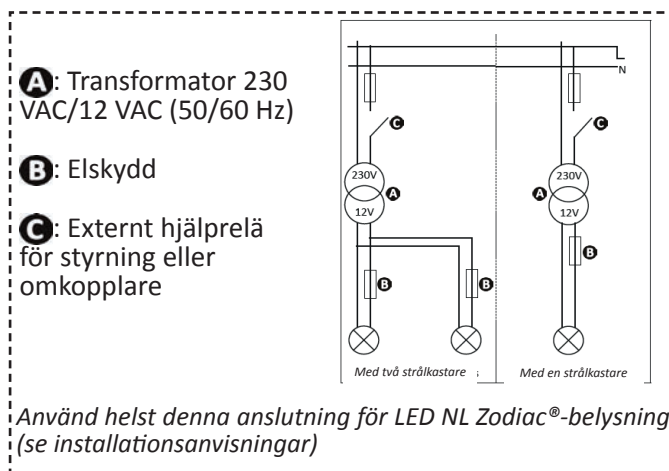

Kontakt 230 V

All slags extern utrustning 230 V

Belysningstransformator, booster m.m. högst 8 A

2.5.7 Ansluta ett värmesystem = AUX2 – 12-24 V



Kontakt 12-24 V

All slags extern utrustning
12-24 V

SV

Värmesystem med styrning av start/stopp på distans

1. använd en tillräckligt lång sladd med 2 x 0,75 mm² (medföljer ej).
2. Använd denna sladd för att förbinda enhetens kontakt (AUX2) till styrningen av start/stopp av värmesystemet (se närmare uppgifter om anslutningen i de tillhörande installationsanvisningarna).
3. Starta värmesystemet. Ställ in värmesystemets temperaturbörvärde på max (och i förekommande fall på önskat läge, om det finns flera värmelägen). Elektrolysaggregatet kommer, med hjälp av den vattentemperatur dess givare mäter upp och beroende på temperaturbörvärdet, att styra påslagningen av värmesystemet.

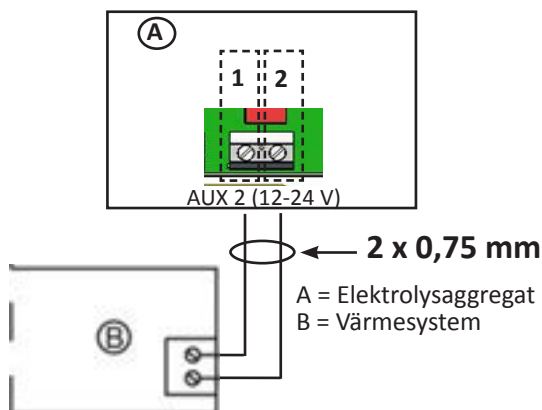

Ansluta ett värmesystem
med styrning av start/stopp på distans

Värmesystem med styrning av start/stopp på distans

1. använd en tillräckligt lång sladd med 2 x 0,75 mm² (medföljer ej).
2. Koppla från en av flödesvaktens (D) två ledningar på värmesystemets (B) kopplingsplint (se vid behov dess bruksanvisning).
3. Anslut ledningen till kopplingsplint 1 på elektrolysaggregatet (A) i stället för den ledning som kopplades bort på flödesvakten (D) till värmesystemets kopplingsplint (B).
4. Anslut åter den ledning som kopplades bort från flödesvakten (steg 2) till ledningen på kopplingsplint 2 på elektrolysaggregatet (A) med hjälp av en lämplig anslutningsplint (C).
5. Starta värmesystemet. Ställ in värmesystemets temperaturbörvärde på max (och i förekommande fall på önskat läge, om det finns flera värmelägen). Elektrolysaggregatet kommer, med hjälp av den vattentemperatur dess givare mäter upp och beroende på temperaturbörvärdet, att styra påslagningen av värmesystemet.

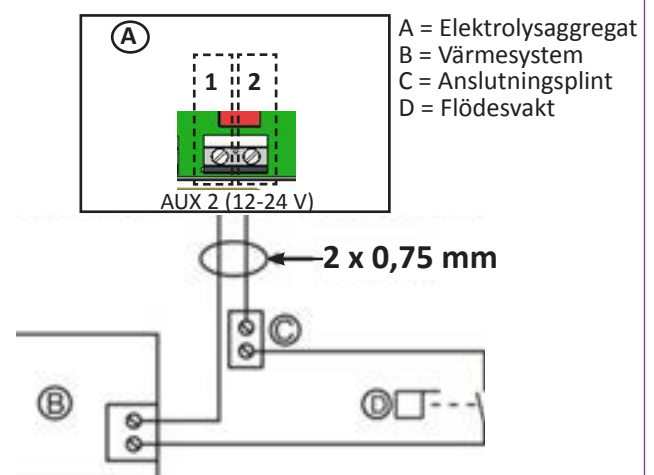

Ansluta ett värmesystem
utan styrning av start/stopp på distans

2.5.8 Montera ihop aggregatet

- Sätt den inre skyddskåpan (eller pH Link-/Dual Link-modulen) på aggregatet och skruva fast de två sidoskruvarna (bild **1**).
- Klicka på manöverboxens dekorkåpa (bild **2** a eller **2** b, beroende på modell).

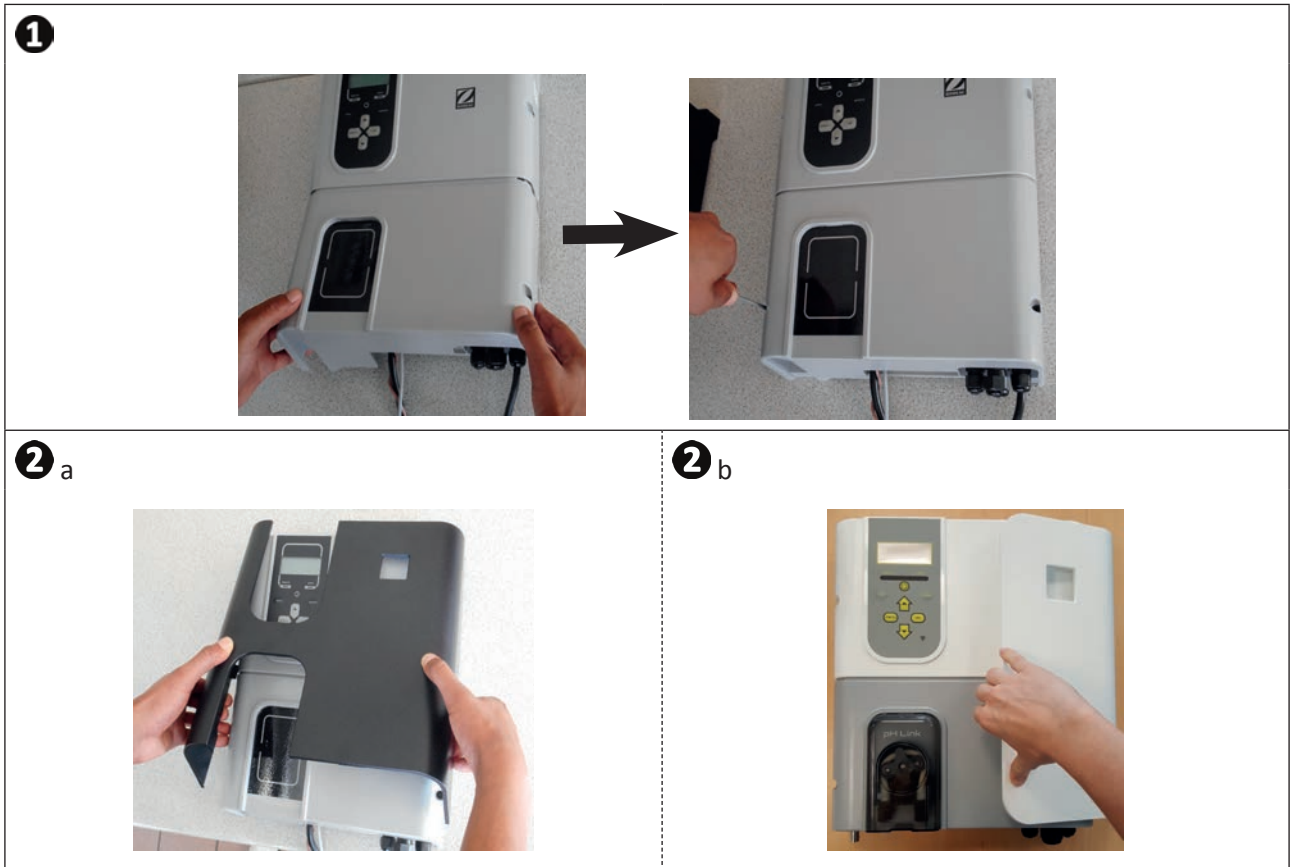

- Slå inte på elmatningen förrän modulen, POD-Kit och rörverket för insprutning av pH- har installerats, om en pH Link- eller Dual Link-modul installeras.



3 Installera en pH Link- eller Dual Link-modul

3.1 I Installera modulen



- Slå av strömmen till enheten. Koppla från alla enhetens eventuella strömkällor innan du utför några åtgärder med den.

SV

- Stäng rörverkets avstängningsventiler.
- Ta av kåpan (i förekommande fall) genom att utföra steg **A** eller **B**, beroende på modell. Se bild **1**.
- Skruva loss (x 2) den undre modulen och ta bort den. Se bild **2**.
- Anslut de två kablarna **SENS** och **PUMP** på pH Link- eller Dual Link-modulen till elektrolysaggregatets terminaler. Se bild **3**.
- Placera modulen på elektrolysaggregatet genom att utföra steg **C** och skruva (x 2) enligt steg **D**. Se bild **4**.
- Sätt tillbaka kåpan, **A** eller **B**, beroende på modell. Se bild **1**.

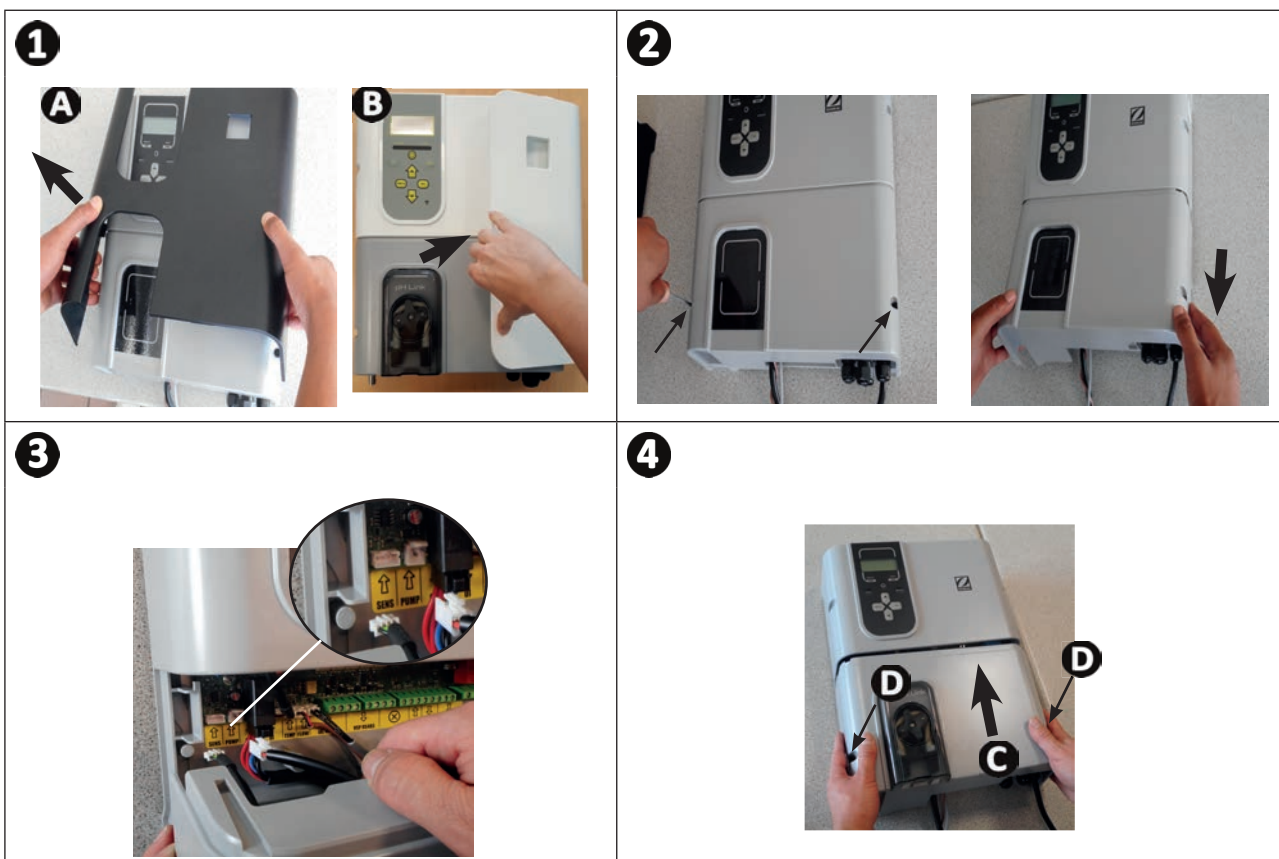

3.2 I Installera POD-Kit

POD-Kit är en mätkammare som använder patenterad Quick Fix®-teknik och som gör att man kan installera ett styvt PVC-rör på 50 mm (med medföljande adapter) eller 63 mm (utan adapter). Den omfattar följande delar:

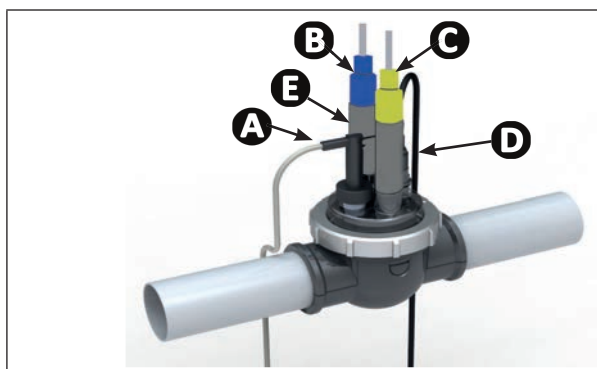

- A**: Flödesgivare
- B**: pH-givare
- C**: Redoxgivare
- D**: Insprutning av pH-
- E**: Givarhållare

3.2.1 Rekommenderad placering



- Cellens bypass-ventiler ska alltid vara öppna.
- POD-Kit komponenthållare ska alltid sitta på en vågrät rörledning, så att givarna står lodrätt.
- POD-Kit ska vara den första komponenten efter poolfiltret.
- Har poolen ett uppvärmningssystem ska POD-Kit installeras före detta (mätning ska göras av icke uppvärmt vatten).
- Vi rekommenderar att POD-Kit placeras minst 20 cm från eventuella rörböjar.
- Givarnas kablar får inte placeras i närheten av nätkablar med högspänning.

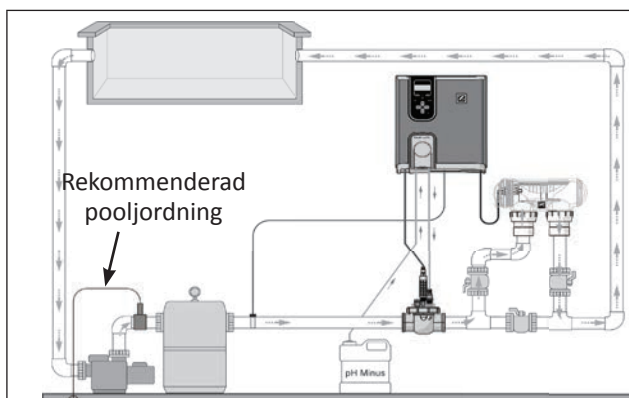

Installation i linje

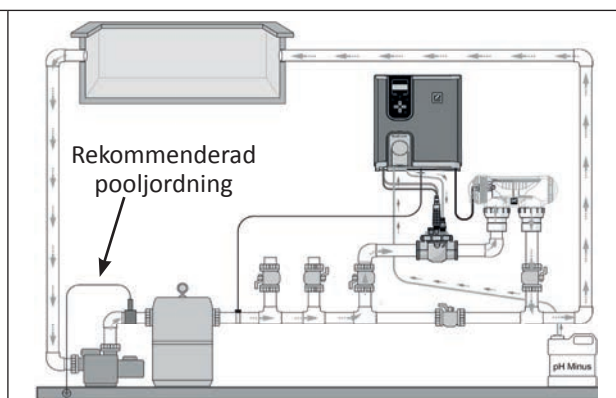

Installation över bypass

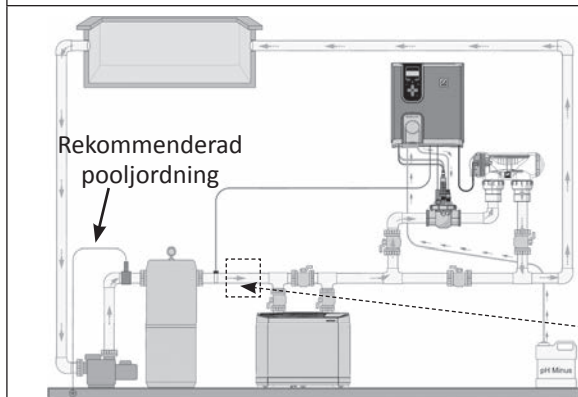

Installation med ett uppvärmningssystem



- Placera POD-Kit före denna om eluppvärmning finns installerad (och inte värmepump) (för att mäta ej uppvärmt vatten). I detta fall måste flödesgivaren placeras vid bypass på anslutningsmuffen.

3.2.2 Förbereda rörverket

- Identifiera en rak del av rörledningen med lämplig längd (minst 30 cm, utan rörböj).
- Demontera POD-Kit för att hitta EU-röradaptern (DN50 mm) med två hål. **Se bild 1.**
- Använd röradapter EU DN50 för ett DN50 mm-rör (använd annars den undre muffen DN63 mm). Placera den på röret på rekommenderad plats. **Se "3.2.1 Rekommenderad placering".** Använd en puns eller en märkpenna för att märka ut var på röret hål ska borraras. **Se bild 2.**
- Använd den medföljande hålsågen och borra de två hålen för matning av POD-Kit. **Se bild 3.**
- Kontrollera att hålens kanter är släta och utan grader. **Se bild 4.**

SV

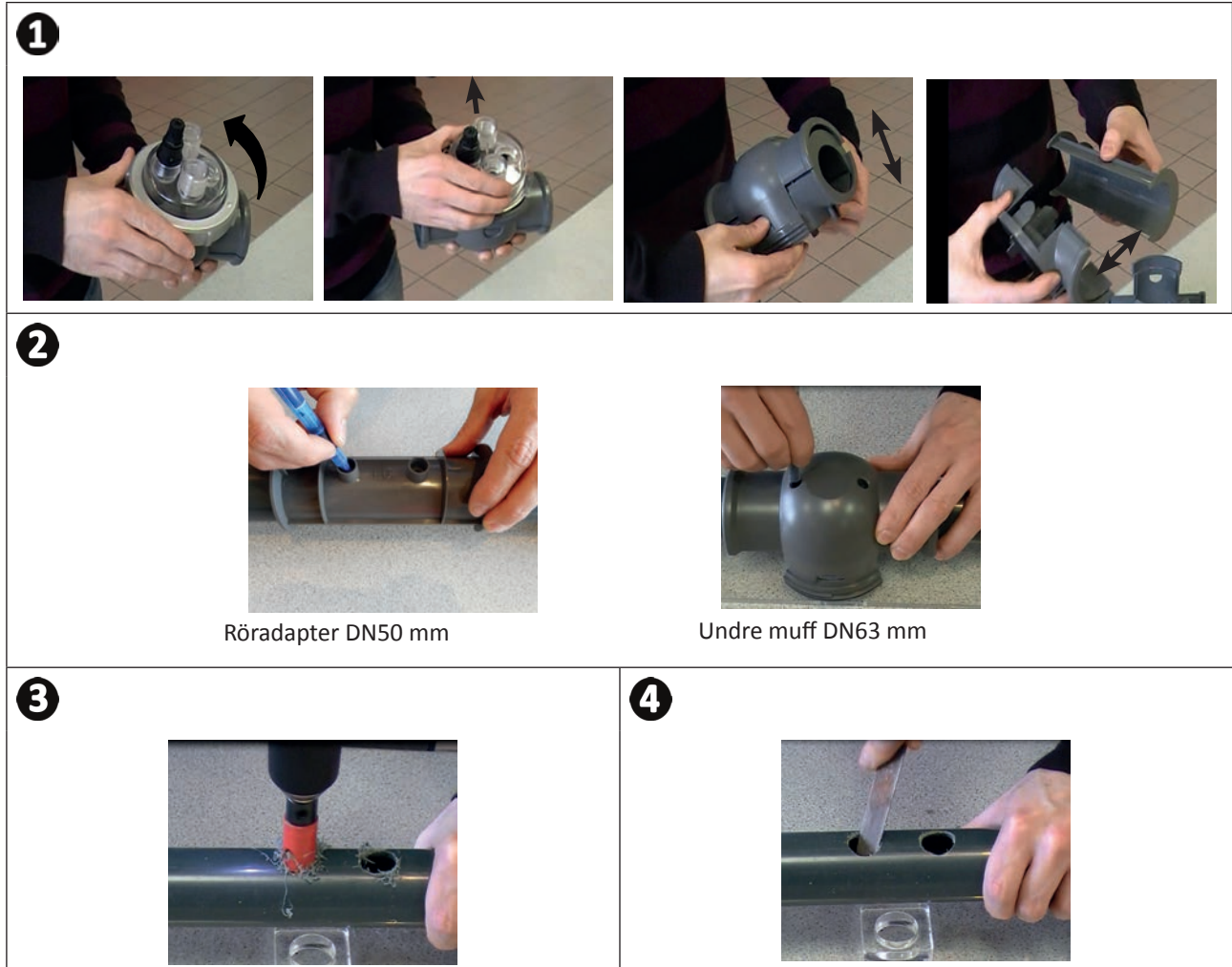

3.2.3 Installera POD-Kit på röret

- Använd adaptern märkt EU för ett rör med \varnothing 50 mm. Klicka fast de två delarna av muffen till POD-Kit på röret. Var noga med att centrera adaptern rätt och respektera gajderna. Adaptern ska sitta kvar på denna plats efter att alla delar har monterats. Använd inte denna adapter för ett rör med \varnothing 63 mm. **Se bild 1.**
- Installera undre och övre muffar till POD-Kit på röret och respektera hålens placering och vattnets flödesriktning (följ pilarna). **Se bild 2.**
- Sätt den övre delen med dess olika delar vänd åt det håll som anges av styrtappen, passa in punkten **C** på åtdragningsringen med pilen **D** på den undre muffen och dra åt åtdragningsringen ordentligt (dra endast åt för hand!). **Se bild 3.**
- Säkerställ att du dragit åt rätt genom kontrollera att åtdragningsringen verkligen är i nivå. **Se bild 4.**

1

Röradapter \varnothing 50 mm (EU-märkt)

Undre muff \varnothing 63

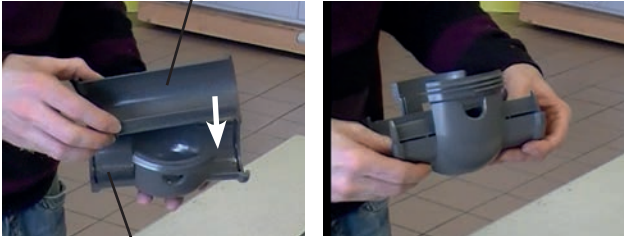

2

INGÅNG

UTGÅNG

Vattenflödets riktning



3

Styrtapp

C

D

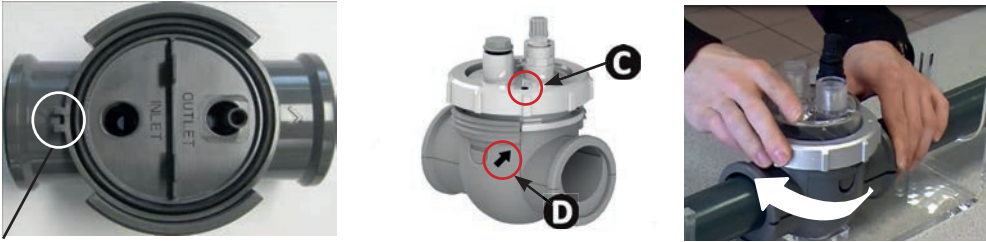

4



3.3 I Installera flödesgivaren på POD-Kit

- Ta reda på den flödesgivare som medföljer aggregatets manöverbox.
- Sätt denna i den särskilda fattningen på POD-Kit och skruva fast den.
- Använd endast åtdragningsmuttern (dra åt för hand!) och skruva fast flödesgivaren.



- Pilen som anger vattenflödets riktning på flödesgivarens överdel ska vara helt parallell med den rörledning POD-Kit sitter på.

SV

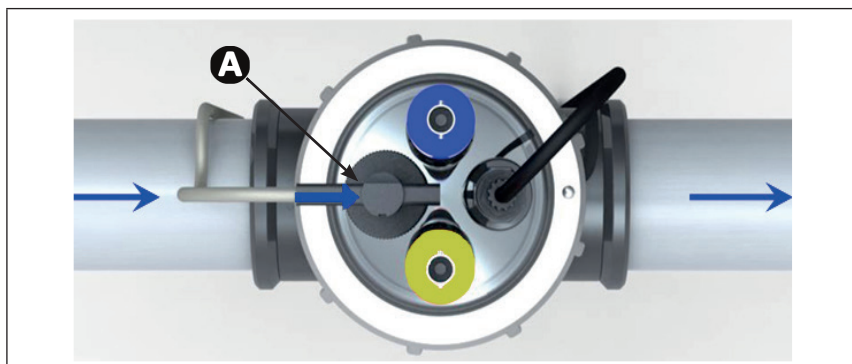

A: Flödesgivare

➤ 3.4 I Installera givarna på POD-Kit

- Skruva fast givarhållaren eller givarhållarna med gängor på POD-Kit. **Se bild 1.**
- Skruva försiktigt av givarens skyddsror. **Se bild 2.** Spara skyddsroret och använd det för vinterförvaring av givaren.
- Skölj givarens spets i kranvatten och skaka sedan av resten av vattnet. **Se bild 3.**



- Torka aldrig av givaren med en trasa eller papper. Den kan ta skada av det.
- Felaktigt installerad givare kan avge felaktiga mätvärden och göra att aggregatet inte fungerar som det ska. Tillverkaren eller aggregatet kan i så fall inte hållas ansvariga.

- Skruva i givaren i givarhållaren medan du håller i den BLÅ eller GULA änden i ena handen och den svarta i den andra, för att undvika att kabeln trasslar sig. **Se bild 4.**
- När givaren har installerats på POD-Kit kan den anslutas till BNC-kontakten (BLÅ = pH; GUL = Redox) på pH Link- eller Dual Link-modulen. **Se ”2.5.3 Elanslutningssteg”. Se bild 5.**
- Därefter måste givaren kalibreras. **Se ”5.3 I Kalibrera givare (om någon av tillvalsmodulerna pH Link eller Dual Link har installerats)”**

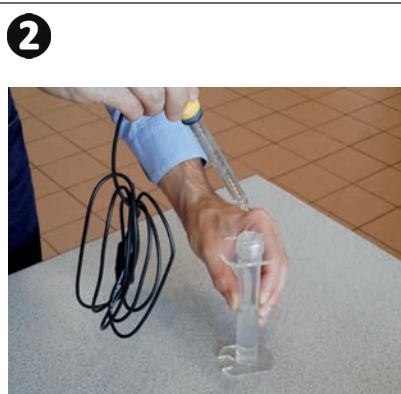

3.5 I Installera insprutnings- och sugslangarna för pH-



- Använd alltid lämplig skyddsutrustning (skyddsglasögon, handskar och rock) vid hantering av kemikalier.



Den peristaltiska pumpen roterar medurs. Det gör att syra (pH-) suggs upp i den vänstra delen av pumpen och sprutas ut i poolen från den högra. Pumpriktningen framgår av de två särskilda pilarna på pH Link- eller Dual Link-modulen.

SV

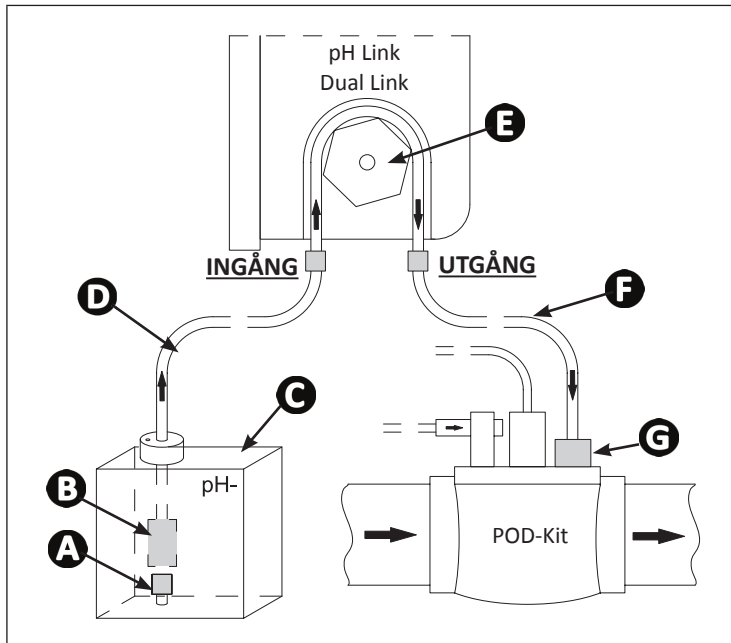

- A**: Stödmunstycke
- B**: Ballast i keramik
- C**: Dunk med pH-
- D**: Sugslang
- E**: Peristaltisk pump
- F**: Insprutnings slang
- G**: Backventil till insprutning

3.5.1 Installera insprutningsslangen för pH-

- Ta av skyddskåpan från den peristaltiska pumpen. **Se bild 1.**
- Klipp från den medföljande spolen av ett stycke slang av lämplig längd för att förbinda den peristaltiska pumpen med insprutningens backventil på POD-Kit.
- Skruva av pluggen på kopplingen och fäst slangens andra ände på kopplingen vid utgången från den peristaltiska pumpen. **Se bild 2.**
- Fäst slangens andra ände på insprutningens backventil på POD-Kit. **Se bild 3.**



3.5.2 Installera sugslangen för pH-

- Klipp från den medföljande spolen av ett stycke slang av lämplig längd för att förbinda dunken med pH- med den peristaltiska pumpen.
- Skruva av pluggen på kopplingen och fäst slangen på kopplingen vid ingången till den peristaltiska pumpen. **Se bild 1**. Skruva i pluggen.
- Sätt tillbaka skyddskåpan på den peristaltiska pumpen.
- Gör två hål i locket till dunken med pH-. **Se bild 2**:
 - Ett hål med lämplig diameter för sugslangen.
 - Ett annat och mindre hål för att undvika att locket deformeras när produkt sugs upp.
- För slangens fria ände genom locket du just borrar hål i och för på den medföljande ballasten av keramik och stödmunstycket på slangen. **Se bild 3**.
- Kontrollera att ALLA anslutningar är rätt gjorda och täta innan du börjar använda aggregatet.

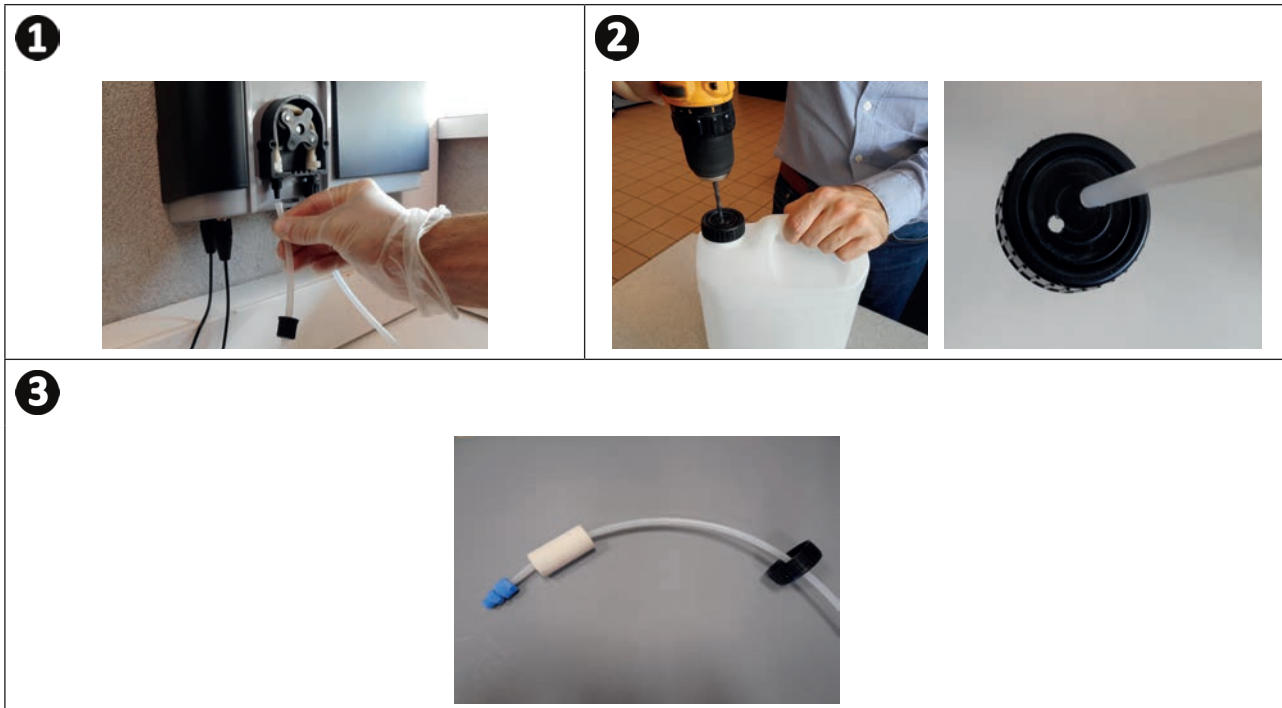

Ställ inte dunken med pH- omedelbart under elektrisk apparatur i det tekniska utrymmet. Detta för att undvika korrosion pga. eventuella frätande ångor.



4 Förbereda poolen

4.1 I Uppnå vattenbalans

Vatten från ett distributionsnät som uppfyller bestämmelserna i EU-direktiv 98/83/EG, om kvaliteten på dricksvatten, måste användas. Var noga med att mäta och justera värdena enligt nedan för att uppnå optimal vattenrening:

SV

4.1.1 Årstidsanalyser vid "omstart"

- **Stabiliseringsmedel (cyanursyra) (< 30 mg/l, ppm):** stabiliseringsmedlet skyddar kloreten från att brytas ned av solljusets UV-strålning. Alltför mycket stabiliseringsmedel kan hindra kloreten desinficerande verkan och göra vattnet dåligt.
- **Metaller (Cu, Fe, Mn) (\pm 0 mg/l, ppm):** skadar poolens metalldelar (korrosionsfenomen) och kan orsaka fläckar som inte går att ta bort.

4.1.2 Analyser varje månad

- **TH (15-30 °f) eller (150-300 mg/l CaCO₃, ppm):** är ett mått på vattnets hårdhet (kalkhalt). Detta värde kan variera starkt beroende på geografisk belägenhet
- **TA (8-15 °f) eller (80-150 mg/l CaCO₃, ppm):** TA är ett mått på vattnets alkalinitet. Detta värde bidrar till att stabilisera pH. Det är viktigt att justera TA före pH.

4.1.3 Analyser varje vecka

- **pH (7,0-7,4):** pH är ett mått på vattnets surhet. Med ett pH på mellan 7,0 och 7,4 kan poolutrustningen skyddas och effektiv desinficering upprätthållas. **Nedan återges metoden med Taylors våg för att justera pH-värdet:**

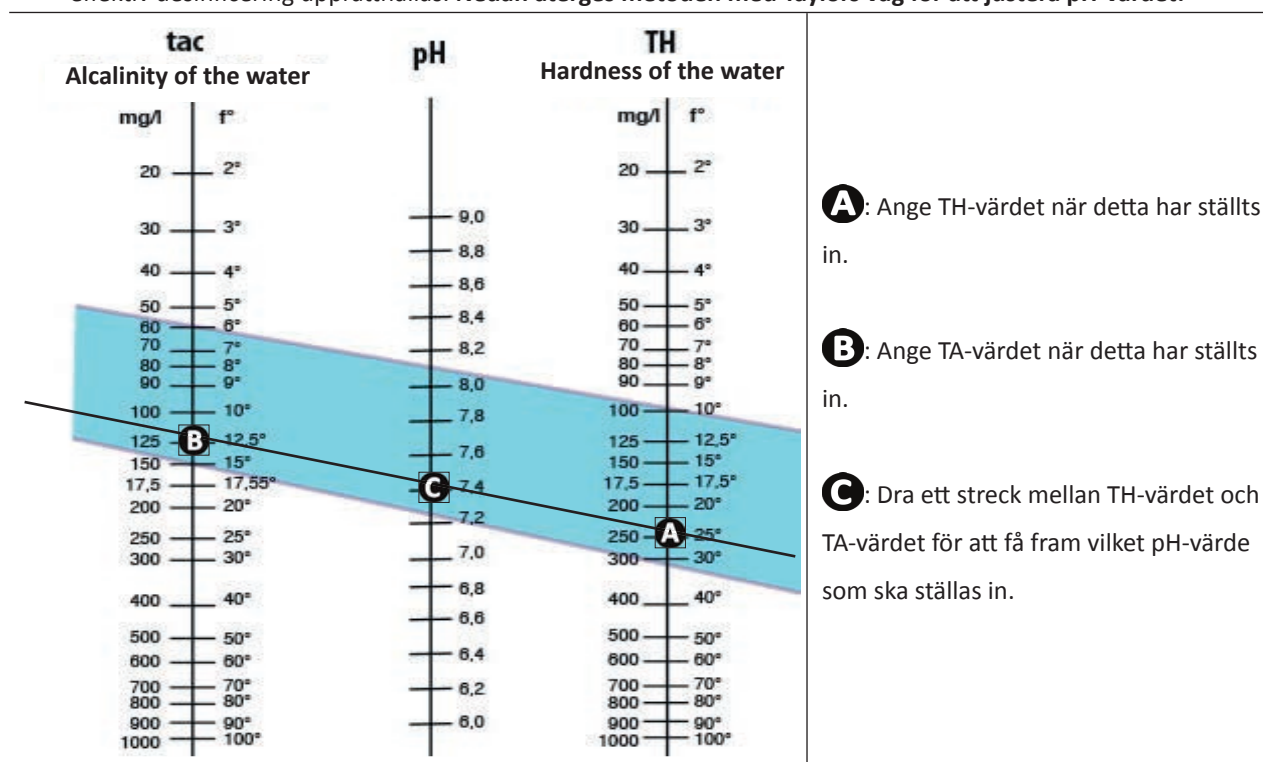

Taylors våg

- **Fritt klor (0,5-2 mg/l eller ppm):** med denna mängd fritt klor kan man få ett desinficerat och desinficerande vatten.



Samråd med din återförsäljare om vilken typ av korrigeringsmedel eller enhet för automatisk reglering som ska användas för att få rätt värden.

➤ 4.2 I Tillsätta salt

Alla enheter fungerar med en viss minsta rekommenderad salthalt. Se ”1.2.1 Elektrolysaggregat för salt”.



För att elektrolysaggregatet ska fungera bra och utrustningen skyddas rekommenderar vi att man använder salt (natriumklorid) enligt norm SS-EN 16401.

4.2.1 Fastställa hur mycket salt som ska användas när aggregatet har installerats

Exempel:

- Aggregat som fungerar med **4 gram salt/liter vatten**.
- Pool på **50 m³**.

Formel:

$$50 \text{ m}^3 \times 4 \text{ gram salt} = \mathbf{200 \text{ kg salt behöver tillsättas i vattnet.}}$$

4.2.2 Återkommande analyser

Kontrollera salthalten varje kvartal för att vid behov justera genom att tillsätta det salt som saknas.

==> Metod för att tillsätta salt i vattnet

- Slå på filtreringspumpen så att poolens vatten cirkulerar.
- Gör aggregatet strömlöst om det redan har installerats.
- Häll i den mängd salt som behövs i poolen genom att gå runt den och hälla i flera omgångar, så att saltet lättare löses upp. Det är lättare att tillsätta mer salt om det fattas, än att späda ut om det är för mycket.
- Kör filtreringspumpen i ett dygn.
- Kontrollera efter ett dygn om vattnet i poolen har rätt salinitet, dvs. 4 g/liter vatten (*i ovanstående exempel*).
- Är salthalten den rätta och aggregatet redan har installerats, slår du på det och ställer in önskad klorproduktion. Se **5.4.2 Ställa in klorproduktionen**.



Tillsätt inte salt direkt i skimmern.
Aggregatet får inte startas förrän allt salt är helt upplöst i poolen.



5 Drift

5.1 I Användargränssnitt



- Säkerställ innan du slår på aggregatets klorproduktion att allt salt som tillsatts i poolen har lösts upp helt.

SV

Blå kontrollampa **SALTS** lyser med fast sken:

Vattnets konduktivitet är för låg (brist på salt, kallt vatten, sliten cell osv.)

Slå på/av LOW-läget:

Minska klorproduktionen till 0-30 % i steg om 10 % (kan ställas in i särskild meny). Meddelandet LOW MODE ON visas.

Användarmeny:

Ställa in parametrar.

Pilar :

- Navigera i en meny
- Öka eller minska en parameter
- Låsa/låsa upp användargränssnittet (Tryck samtidigt på de två knapparna i fyra sekunder).

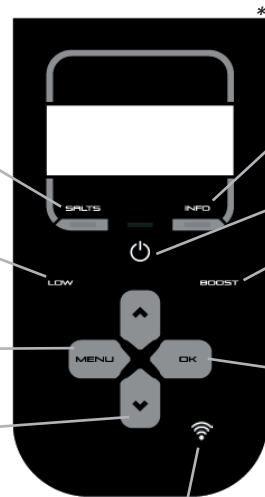

WiFi-LED (beroende på modell)

Blå kontrollampa **INFO** lyser med fast eller blinkande sken:

Se information eller åtgärd som ska vidtas på skärmen.

Slå på – /Stänga av (lång tryckning)/Sätta i vänteläge (kort tryckning)

Slå på BOOST-läget:

Klorproduktion på 100 % i totalt ett dygn. Meddelandet BOOST ON visas, med återstående tid.

Knapp :

- Bekräfta markerat val
- Radera ett felmeddelande som kräver en åtgärd av någon (tryck i fyra sekunder)

Slå på läget WiFi Direct för att ansluta till appen iAquaLink™ (beroende på modell)

(Tryck på de två knapparna tills WiFi-LED blinkar)

Se "6.1 I Konfigurera enheten första gången".

* Diagrammet över gränssnittet kan variera beroende på modell

5.2 I Inställningar före drift

5.2.1 Start

- Tryck på för att starta aggregatet.
- Vid start visas information om aggregatet:

e X O S E R I E S
V X . X X M M / Y Y

5.2.2 Ställa in språk

- Vid första start visas en lista med språk. Välj önskat språk med hjälp av knapparna . Bekräfta valet genom att trycka på .
- För att senare byta språk trycker du på och navigerar med hjälp av knapparna .
- Bekräfta valet genom att trycka på .

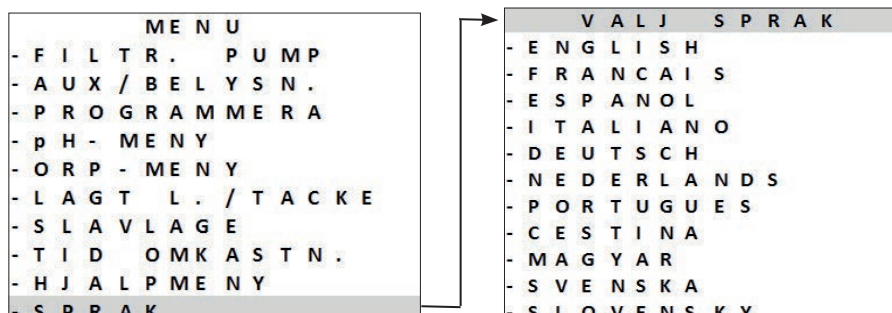

5.2.3 Ställa in klockslag

Klockslag måste ställas in för att kunna programmera filtreringstider, TIMERS, och kloreringstider, SWC. Klockan ställs in första gången aggregatet används. Gör så här om du behöver ändra det klockslag som visas:

- Ställ in klockslag genom att trycka på **MENU** och navigera med hjälp av knapparna **▲** **▼**.
- Bekräfta valet genom att trycka på **OK**.

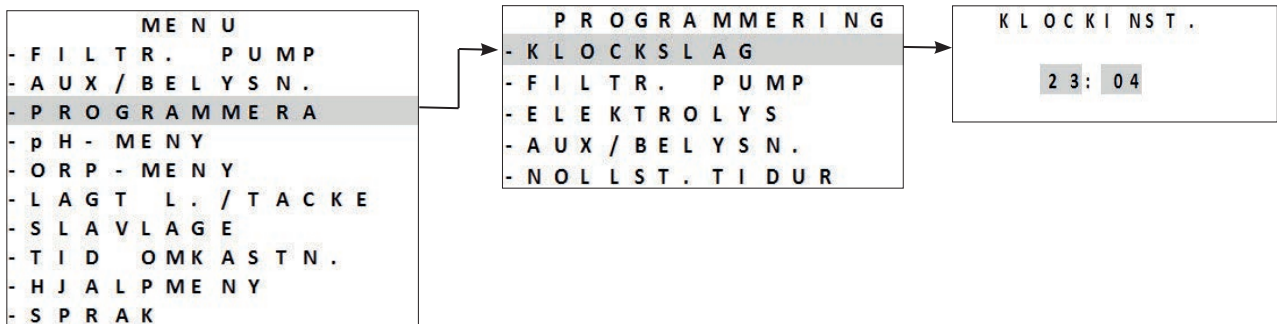

- Tryck på **MENU** för att avsluta.

5.2.4 Välja filtreringspump

Filtreringspumpen kan anslutas till och styras direkt via aggregatet.

- För att göra det måste filtreringspumpen först elanslutas. Se **"2.5.2 Identifiera vilka funktioner som ska anslutas"**.
- För att ange att en filtreringspump finns trycker du på **MENU**. Navigera i menyn med hjälp av knapparna **▲** **▼**. Tryck på **OK** för att bekräfta.
- Välj typ av filtreringspump och bekräfta att anslutning verkligen har gjorts:

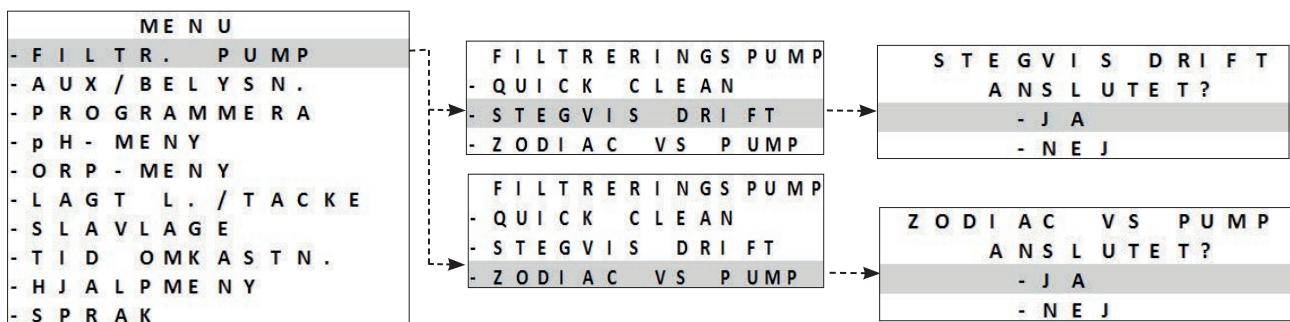

- Gå vidare med inställningarna genom att programmera filtreringstiderna, TIMERS. Se **"5.2.5 Programmera filtreringstider, TIMERS"**

5.2.5 Programmera filtreringstider, TIMERS

Timers kan användas för att bestämma hur länge filtreringspumpen ska köras och hur länge aggregatet ska producera klor. De gör att en användare kan köra pumpen med variabelt varvtal längre och med högre flöden, så att aggregatet inte körs under hela den tiden.







För att ställa in programmet för fördröjning måste man ange och bekräfta vid vilka tidpunkter det ska slås på respektive stängas av. Ställs ingen timer in kommer filtrering och/eller klorering att vara på hela tiden.

Timintervallen för drift måste vara tillräckligt långa för att garantera att vattnet blir rätt behandlat.

Exempel på programmering

- Filtreringstid (TIMER) under poolsäsongen för en vattentemperatur på 26°
==> **26/2 = 13 timmars filtrering per dag**
- Filtreringstid (SWC) utom poolsäsongen (aktiv vinterförvaring) för en vattentemperatur på 16° ==>
16/2 = åtta timmars filtrering per dag

==> Filtreringspump med ett varvtal

- Två programmeringar är möjliga, **TIMER 1** och **TIMER 2**.
- Välj den **TIMER** som ska programmeras med hjälp av knapparna  . Tryck på  för att bekräfta.
- Ställ in vid vilket klockslag filtreringspumpen ska slås på, **ON**, och vid vilket klockslag pumpen ska stängas av, **OFF**, genom att använda knapparna  . Tryck på  för att bekräfta.

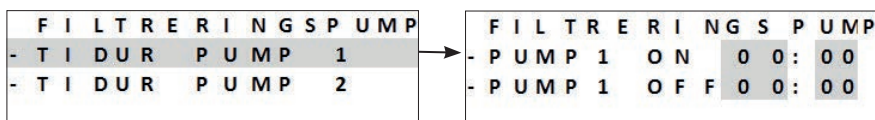



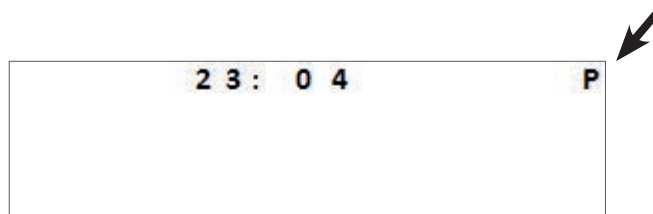



- Tryck på  för att avsluta.
- När filtreringstiderna har programmerats visas bokstaven **P** på skärmen:



Manuell påslagning av aggregatet (genom att trycka på ) har företräde före timern. Har ingen filtreringspump anslutits slår aggregatet bara på kloreringen.
Har en filtreringspump med bara ett varvtal anslutits slås den på samtidigt som kloreringen.
Har en filtreringspump med variabelt varvtal anslutits körs den samtidigt som kloreringen med det varvtal, RPM 1, som har ställts in. Alla program fortsätter att vara aktiva och vid nästa cykel återupptas normal drift.

==> Zodiac® filtreringspump med variabelt varvtal (beroende på modell)

- Man kan programmera filtreringstider, **TIMERS**, för alla varvtal som finns.
- Välj ett varvtal med knapparna  . Tryck på  för att bekräfta.
- Ställ in vid vilket klockslag filtreringspumpen ska slås på, **ON**, och vid vilket klockslag pumpen ska stängas av, **OFF**, genom att använda knapparna  . Tryck på  för att bekräfta.



Exempel på programmering (vid drift med lägre varvtal)



- Filtreringstid (TIMER) under poolsäsongen = 12-14 timmar per dag
- Kloreringstid (SWC) under poolsäsongen = 8-10 timmar per dag
- Filtreringstid (TIMER) utanför poolsäsongen = (aktiv vinterförvaring) = 3-4 timmar per dag
- Kloreringstid (TIMER) utanför poolsäsongen = (aktiv vinterförvaring) = 2-3 timmar per dag

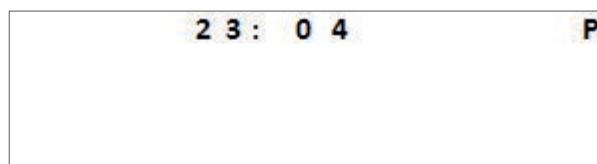

- Tryck på  för att avsluta.
- När filtreringstiderna har programmerats visas bokstaven **P** på skärmen:



- Timer 1 och 2 för filtrering med variabelt varvtal är kopplade till aggregatets program. Se "5.2.6 Programmera kloreringstider, SWC".

5.2.6 Programmera kloreringstider, SWC

Har en filtreringstid bestämts kommer kloreringsprogrammet som standard att vara identiskt med filtreringsprogrammet eller filtreringsprogrammen. De kan ändras. Men av säkerhetsskäl kan inte kloreringsprogram vara på när inte filtreringsprogrammen är det.

- Tryck på **MENU** och navigera med hjälp av knapparna  . Bekräfta valet genom att trycka på **OK**.

- Välj **SWC TIMER 1** eller **SWC TIMER 2**:

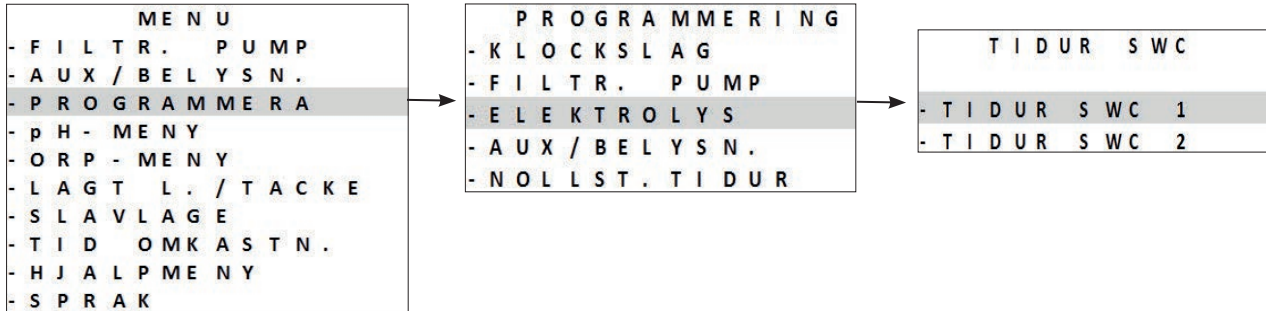

- Ställ in klockslagen för klorering, **ON** respektive **OFF**, med knapparna  .
- Bekräfta valet genom att trycka på **OK**.

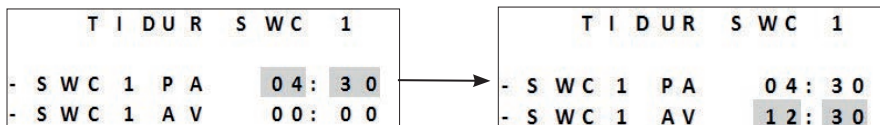

Tiden för klorering måste vara högst lika lång som tiden för filtrering. Aggregatet accepterar inte en fördröjning av kloreringen som är lika med eller faller utanför programmerad tid för filtrering.

- Tryck på **MENU** för att avsluta.
- När programmeringen av kloreringstid bekräftats visas bokstaven **T** på skärmen:

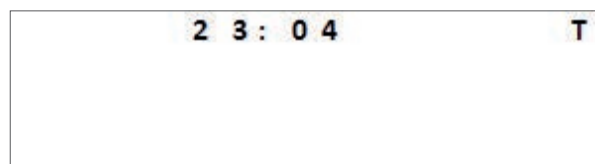

- När programmeringen av klorerings- och filtreringstid bekräftats visas bokstaven **P** på skärmen:

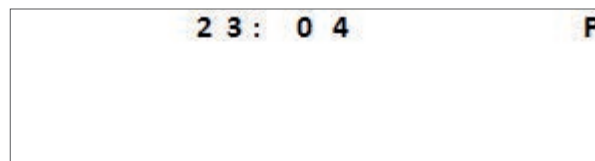

5.2.7 Tillgänglig extrautrustning



Aggregatet kan styra två utrustningar utöver filtreringspumpen. Det kan t.ex. styra Zodiac® belysningar med en eller flera färger. I samtliga fall måste utrustningen kopplas till aggregatet med hjälp av relevant tillbehörskontakt:

- **AUX 2** = för utrustning matad med **lågspänning (12/24 V)**
- **AUX 1** = för utrustning matad med **högspänning (230 V) (beroende på modell)**



- I motsats till för filtreringspumpen förser aggregatet inte sådan extern utrustning (AUX1 och AUX2) med strömförsörjning. Sådana enheter måste vederbörligen elanslutats enligt gällande bestämmelser.

5.2.8 Välja en belysning (AUX 2)

- Tryck på **MENU** och navigera i menyn med knapparna  .

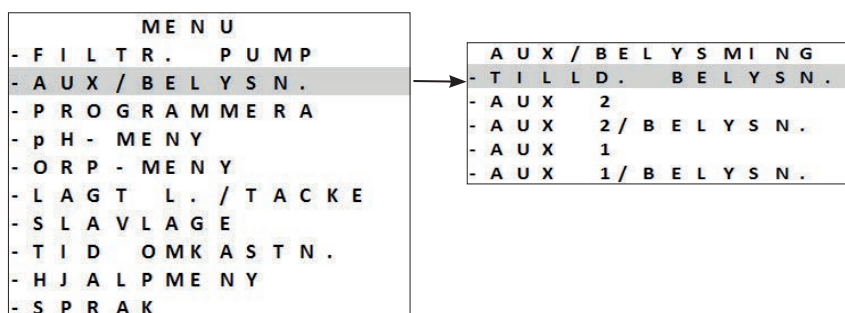

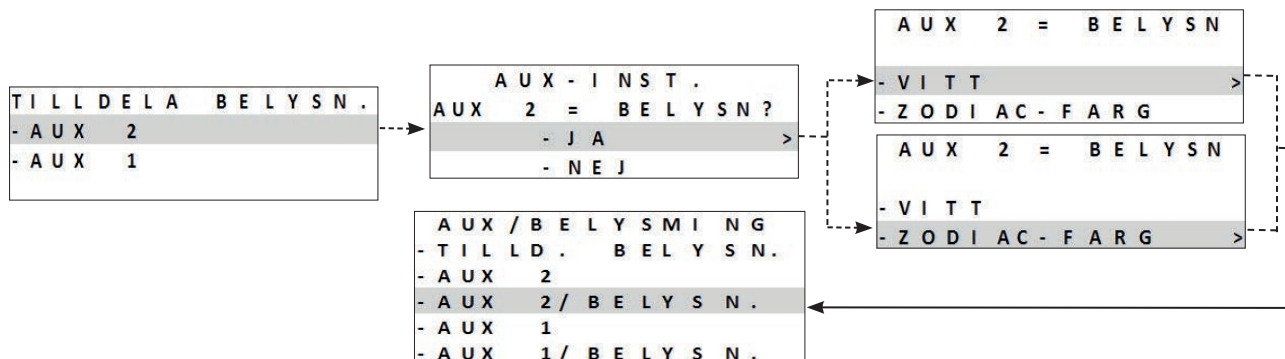

- Möjlighet att styra två extra enheter, där man väljer att ange att en av dem är belysning:



- Tryck på **OK** för att bekräfta.
- Tryck på **MENU** för att avsluta.

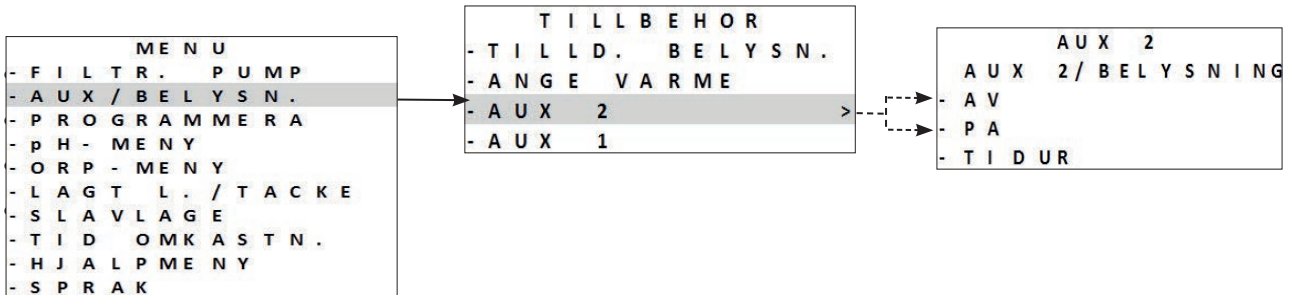

==> Belysning med en färg

- Tryck på **MENU** och navigera i menyn med knapparna  .
- Välj en funktion och tryck på **OK** för att bekräfta.



- Tryck på **MENU** för att avsluta.

==> Zodiac® belysning med flera färger

- Tryck på **MENU** och navigera i menyn med knapparna  .
- Välj en funktion eller en färg och tryck på **OK** för att bekräfta.

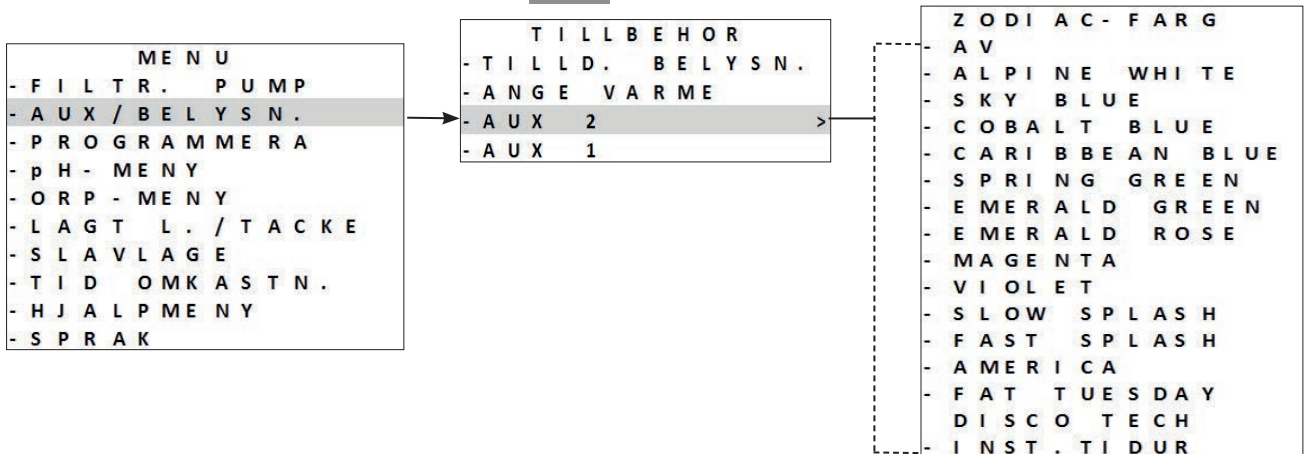



- Tryck på **MENU** för att avsluta.



För en belysning med flera färger av annat märke kan man bara styra ON/OFF.

5.2.9 Ange ett värmesystem (AUX 2)

- För att göra det måste värmesystemet först elanslutas. Se "2.5.7 Ansluta ett värmesystem = AUX2 – 12-24 V".
- För att ange att det finns ett värmesystem trycker du på **MENU**. Navigera i menyn med hjälp av knapparna  . Tryck på  för att bekräfta.

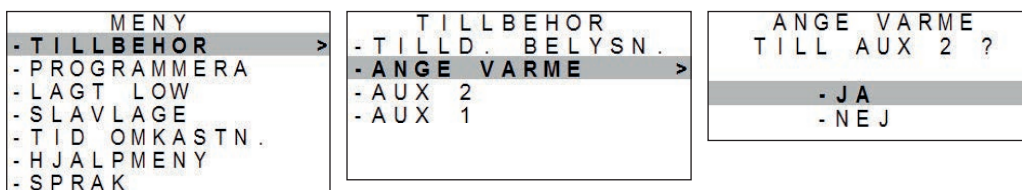

- När värmesystemet har angetts visas en särskild undermeny, **TEMP CONTROL**, på **MENU**.
- Styrningen av värmesystemet slås då på automatiskt. Det går att stänga av det, t.ex. för vinterförvaring:

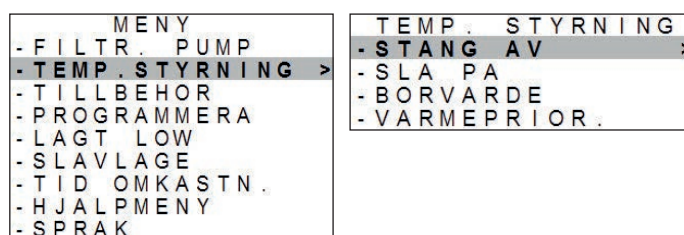

När ett värmesystem har angetts för AUX2 är timern AUX2 inte längre tillgänglig. Värmen kommer då att vara i funktion inom driftintervallen (timers) för filtreringen.

Ställa in börvärde:



Säkerställ att du ställt in börvärdet på max på värmesystemet.

Ställ in önskat börvärde för vattentemperaturen. Standardvärde är 28 °C. **Möjlig inställning är 15-32 °C.** I detta fall är det elektrolyssaggregatets temperaturgivare som mäter vattentemperaturen.

- Tryck på **MENU**. Navigera i menyn med hjälp av knapparna . Tryck på för att bekräfta.

```
MENY
- FILTR. PUMP
- TEMP. STYRNING >
- TILLBEHOR
- PROGRAMMERA
- LAGT LOW
- SLAVLAGE
- TID OMKASTN.
- HJALPMENY
- SPRAK
```

```
TEMP. STYRNING
- STANG AV
- SLA PA
- BORVARDE >
- VARMEPRIOR.
```

```
TEMP. STYRNING
BORVARDE TEMP.
28 °C
```

- Beroende på värmesystem (särskilt om man använder en värmepump), kan det hända att det finns en fördröjning på några minuter mellan det ögonblick då elektrolyssaggregatet sluter kontakten för AUX2 för att slå uppvärmningen och faktisk start av värmesystemet (värmepumpens kompressor).
- Elektrolyssaggregatet visar uppmätt vattentemperatur:

```
25° 00:00 OFF
```

uppvärmning stoppad

```
25^ 00:00 OFF
```

uppvärmning i drift





Vattentemperaturen mäts av elektrolyssaggregatets vattentemperaturgivare:

- Ligger uppmätt vattentemperatur **under börvärdet med -1 °C** (t.ex. $28 - 1 = 27$ °C), sluts reläet för att slå på värmesystemet.
- Ligger uppmätt vattentemperatur **på eller över börvärdet med +1 °C** (t.ex. $28 + 1 = 29$ °C), öppnas reläet för att stänga av värmesystemet.

Värmeförval (om man så önskar):

Funktionen "värmeförval" visas endast om ett värmesystem och en filtreringspump (med ett eller variabelt varvtal) angetts i elektrolysaggregatet.

- Tryck på **MENU**. Navigera i menyn med hjälp av knapparna  . Tryck på **OK** för att bekräfta.

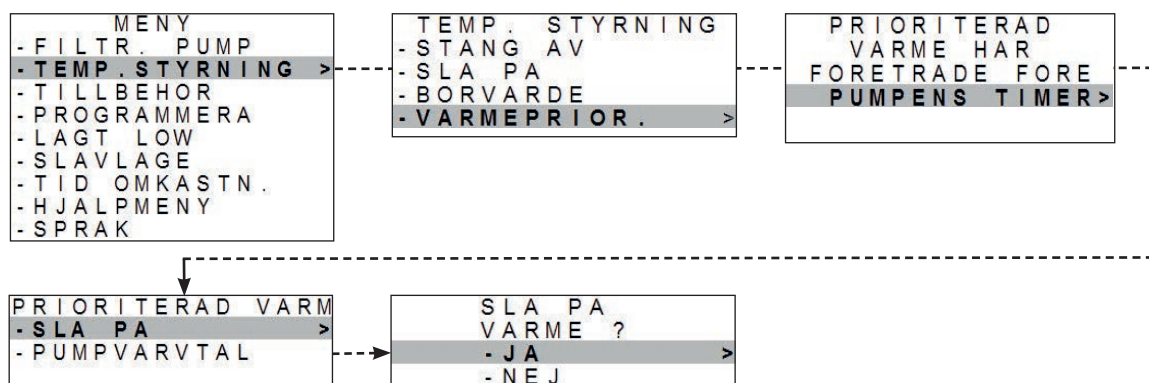

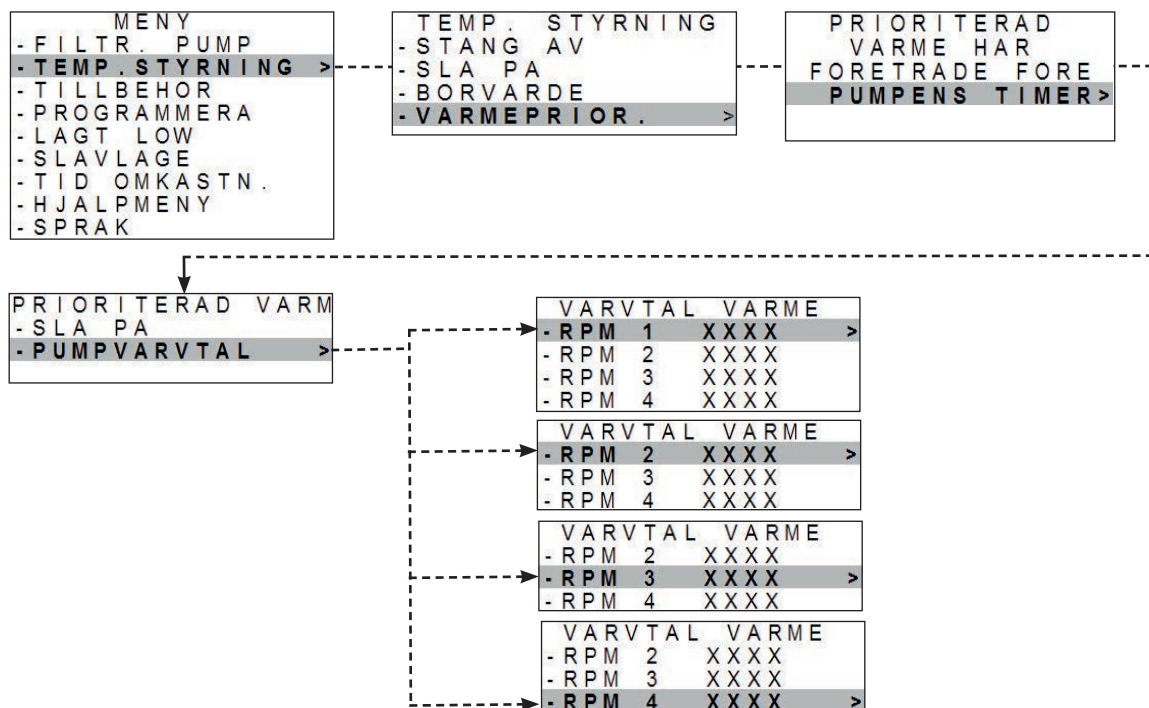

- Välj pumpens varvtal i läget "värmeförval" (om en kompatibel Zodiac® pump med variabelt varvtal har angetts). Använd *högst ett varvtal som vanligtvis används för filtreringstimer*:



- Om en filtreringspump har angetts och värmeförval är på utom tiderna för filtreringstimer: filtreringen körs i fem minuter var 120:e minut för att mäta vattentemperaturen.
- Vid behov slås filtreringspumpen och värmesystemet på tills önskat börvärde för vattentemperaturen uppnås.

5.2.10 Radera programmeringar

- Tryck på **MENU** och navigera i menyn med knapparna  .
- Tryck på **OK** för att bekräfta.
- Programmeringarna återställs till 00:00.

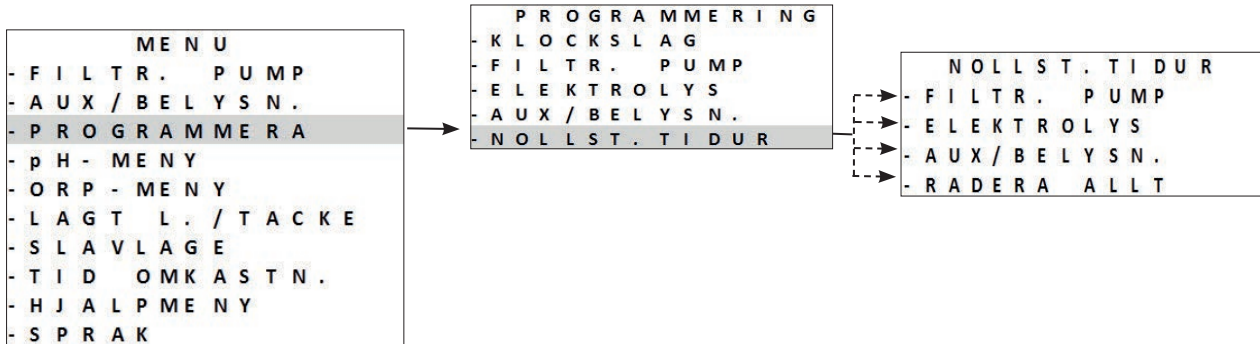

5.2.11 Använda med en filtreringsbox

Med denna konfiguration är det filtreringsboxen som slår på respektive av strömmen till aggregatet.



• Detta sätt att ansluta är inte tillrådligt, eftersom aggregatet har egna inbyggda timers.

- För att styras av en filtreringsbox måste aggregatets programmeringar nollställas. Se "5.2.10 Radera programmeringar".
- Stäng av och därefter på aggregatet efter att anslutning har gjorts till filtreringsboxen.

5.2.12 Slavläge

Läget **Slav** överför kontrollen över kloreringsfunktionen till en extern styrenhet. Den externa styrenheten måste vara

ansluten till anslutningspunkt  på lågspänningskretsen. Se "2.5 I Elanslutningar".

Lägena **Boost** och **Low** kan alltid styras av styrenheten. Men aggregatets program är avstängda. Klorproduktionen körs med 100 %.

- Anslut den externa styrenheten till anslutningspunkten för slav på lågspänningskretsen. Se "2.5 I Elanslutningar".

- Tryck på **MENU** och navigera i menyn med knapparna  . Tryck på **OK** för att bekräfta.

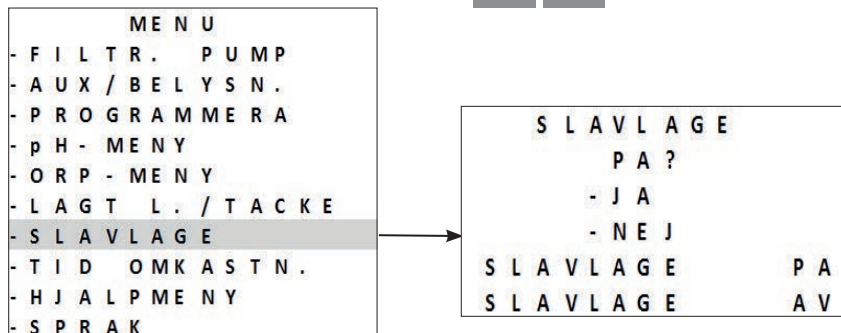

- Tryck på **MENU** för att avsluta.

Läget **Slav** styr bara kloreringen. Filtreringspump, tillbehör, belysning och andra funktioner fortsätter att gälla.

En tryckning på knappen  har företräde före läget **Slav**.

Har en Dual Link-modul installerats ignoreras Redox-funktionen av läget **Slav**. pH-regleringen fortsätter att gälla.

Lägena **LOW/TÄCKE/BOOST** har företräde före läget **Slav**.



Slavläget fungerar enligt följande: sluten brytare = klorering ON/öppen brytare = klorering OFF.

5.2.13 Ställa in tid för omkastning av polaritet

Principen med omkastning av polaritet gör det möjligt att avlägsna kalk som sätts av på elektroderna, genom att under en viss tid kasta om strömmens riktning. Som standard kastas cykeln om **var femte timme**.



Beroende på geografisk belägenhet är vattnet mer eller mindre kalkhaltigt (vattnets hårdhet = TH).

För att skydda elektroderna från kalk (som gör den elektrolytiska reaktionen mindre effektiv), kan man justera tiden för omkastning av polariteten.

- Gör en analys av poolvattnets hårdhet (TH) – se **"4.1 I Uppnå vattenbalans"** – innan du justerar tiden för omkastning av polariteten.

Vattnets hårdhet (TH)	Rekommenderad tid för omkastning av polariteten (timmar)
< 15 °f (150 mg/l eller ppm)	6-8
15-30 °f (150-300 mg/l eller ppm)	5
30-40 °f (300-400 mg/l eller ppm)	3-4
> 40 °f (400 mg/l eller ppm)	2-3

- Tryck på **MENU** och navigera i menyn med knapparna  . Tryck på **OK** för att bekräfta.

- Välj en tid för omkastning av polariteten (kan ställas in på mellan 2 och 8 timmar) med knapparna  . Tryck på **OK** för att bekräfta.

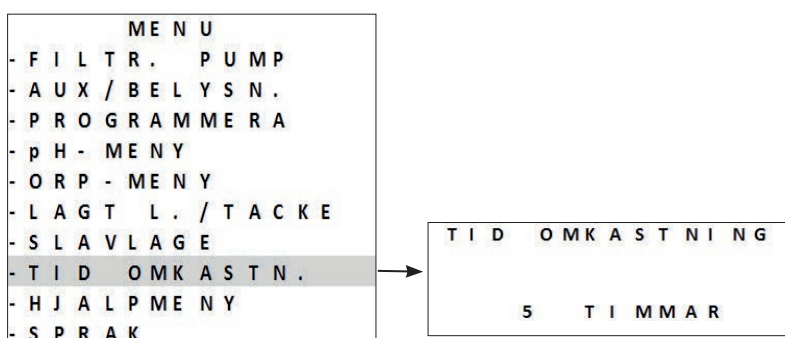

- Tryck på **MENU** för att avsluta.



När polariteten kastas om avbryts kloreringen i några minuter. Inget meddelande visas på skärmen. Efter omkastningen återupptas normal drift.

5.3 I Kalibrera givare (om någon av tillvalsmodulerna pH Link eller Dual Link har installerats)

5.3.1 Kalibrera pH-givaren (blå)

pH-givaren kan kalibreras för en eller två punkter (pH 4 och pH 7). För högre mät noggrannhet rekommenderas kalibrering för två punkter.

Börvärdena visas på startskärmbilden när aggregatet är påslaget.

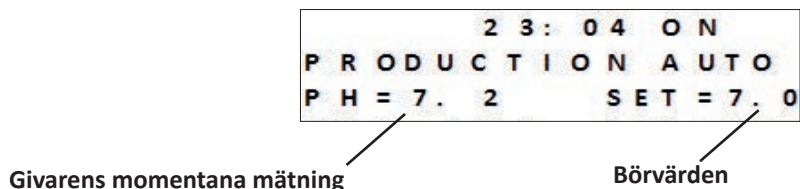

- Slå på aggregatet.
- Stäng av poolpumpen och stäng de ventiler som krävs för att isolera cellen och givarna.
- Tryck på **MENU** och navigera i menyn med knapparna **▲** **▼**. Tryck på **OK** för att bekräfta.
- Välj att kalibrera med en eller två punkter (två punkter rekommenderas):

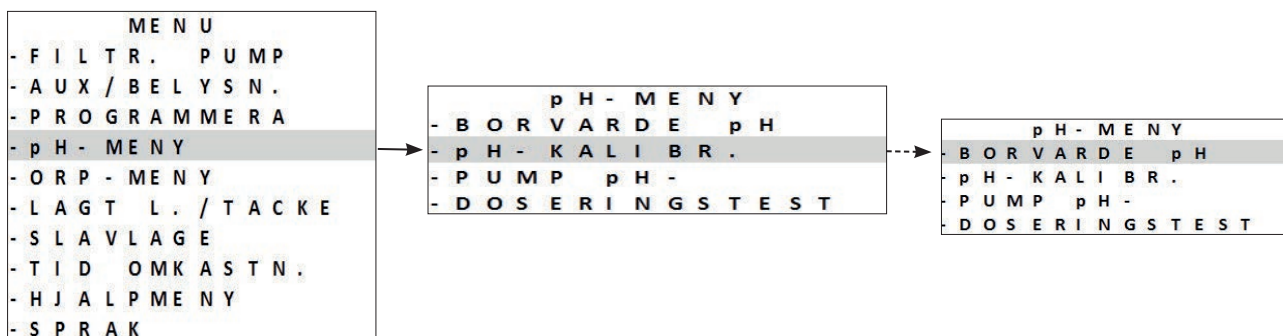

- Skruva loss och ta ut pH-givaren ur POD-Kit.
- Skölj av givarens spets med kranvatten.
- Skaka den för att få bort överflödigt vatten. Rör inte glaskulan längst ut på pH-givaren.
- Sätt pH-givaren i pH 7-lösningen och utför de steg som visas på skärmen:



- Skölj av givarens spets med kranvatten.
- Skaka den för att få bort överflödigt vatten. Rör inte glaskulan längst ut på pH-givaren.
- Sätt pH-givaren i pH 4-lösningen och utför de steg som visas på skärmen:

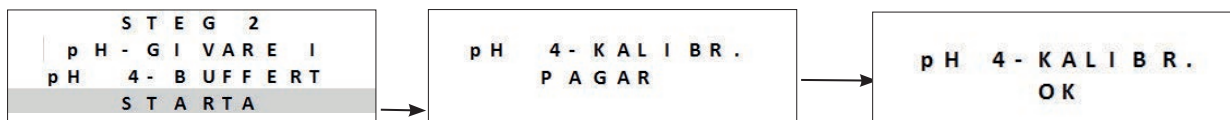

- Sätt tillbaka givaren på POD-Kit när kalibreringen är klar.
- Om kalibreringen misslyckas går du till "8.1 I Aggregatets beteende".

Kalibrera med en punkt: möjligt om man inte längre har tillgång till de medföljande pH 7- och pH 4-lösningarna.



Gör på följande sätt:

- Använd ett vattenprov vars pH-värde du känner till.

- Slå på aktivering med en punkt och ange detta värde på skärmen:

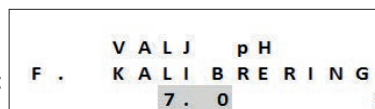

5.3.2 Ställa in pH-börvärde

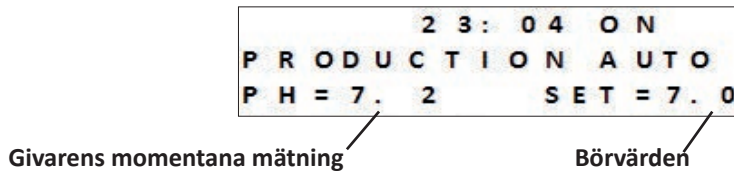

Inställningen av pH-börvärde fastställer när syra ska tillsättas i systemet för att sänka vattnets pH-värde. **Standardinställning för pH-börvärdet är pH 7,2.**

Se Taylors våg för att ta reda på vilket börvärde som ska eftersträvas. Se "4.1.3 Analyser varje vecka".

- Tryck på **MENU** och navigera i menyn med knapparna **▲** **▼**. Tryck på **OK** för att bekräfta.
- Välj önskat börvärde (mellan 6,8 och 7,6 kan anges):

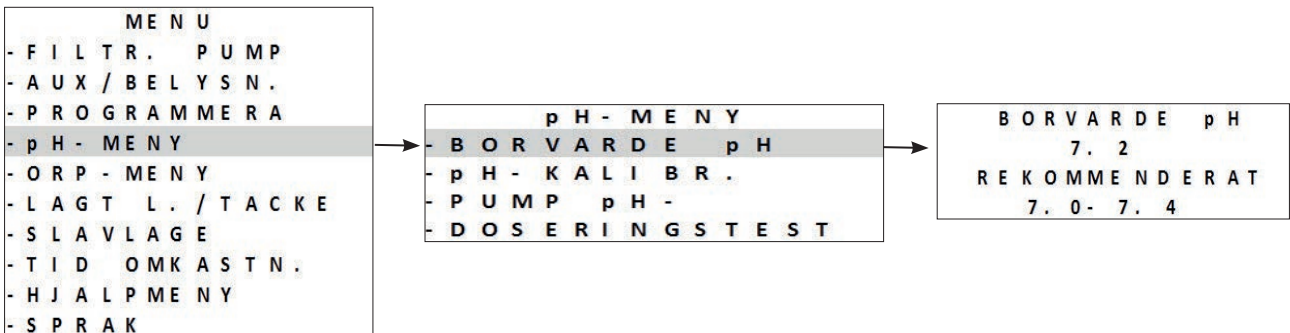

Aggregatets princip för när pH ska sprutas in:

Exempel med fyra insprutningscykler med ett börvärde på pH 7,4 och sur reglering (normal nivå på alkaliniteten):

- **pH ≥ 7,55:** 20 % insprutning (två minuter) och 80 % paus (åtta minuter)
- **pH ≥ 7,7:** 50 % insprutning (fem minuter) och 50 % paus (fem minuter)
- **pH ≥ 7,85:** 75 % insprutning (sju minuter och 30 sekunder) och 25 % paus (två minuter och 30 sekunder)
- **pH > 7,9:** 100 % insprutning (tio minuter)

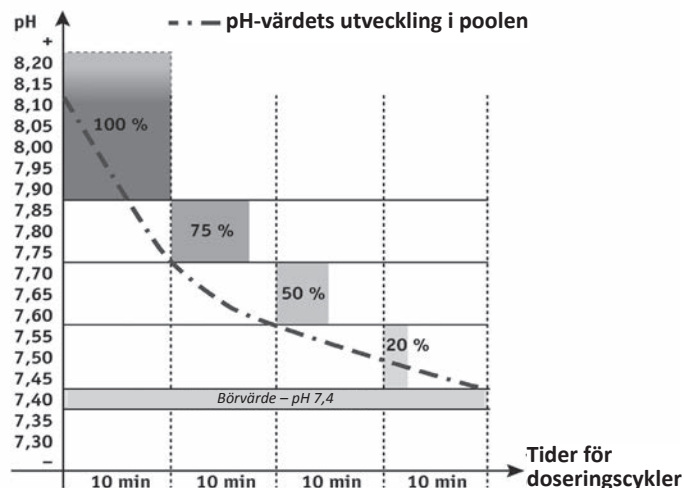

5.3.3 Kalibrera Redoxgivaren

```
2 3 : 0 4 O N  
P R O D U C T I O N A U T O  
P H = 7 . 2   S E T = 7 . 0  
O R P = 5 0 0   S E T = 7 5 0
```

Givarens momentana mätning (ORP = Redox)

Börvärden

Redoxgivaren kan kalibreras med en punkt (ORP 470 mV);
Momentant börvärde visas på startskärmbilden när aggregatet är påslaget.

- Slå på matningen till aggregatet.
- Stäng av poolpumpen och stäng de ventiler som krävs för att isolera cellen och givarna.
- Tryck på **MENU** och navigera i menyn med knapparna **▲** **▼**. Tryck på **OK** för att bekräfta.

```
      M E N U  
- F I L T R . P U M P  
- A U X / B E L Y S N .  
- P R O G R A M M E R A  
- p H - M E N Y  
- O R P - M E N Y  
- L A G T L . / T A C K E  
- S L A V L A G E  
- T I D O M K A S T N .  
- H J A L P M E N Y  
- S P R A K
```

(ORP = Redox)

```
      O R P - M E N Y  
- B O R V A R D E O R P  
- K A L I B R . O R P
```

- Skruva loss och ta av Redoxgivaren från POD-Kit.
- Skölj av givarens spets med kranvatten.
- Skaka den för att få bort överflödigt vatten. Rör inte Redoxgivarens spets.
- Sätt Redoxgivaren i Redox 470 mV-lösningen i en minut och utför de steg som visas på skärmen:

```
ORP - K A L I B R E R I N G  
B U F F E R T 4 6 5 mV  
S T A R T A
```

(ORP = Redox)

```
ORP - K A L I B R E R I N G  
P A G A R . . .
```





```
ORP - K A L I B R E R I N G  
O K
```

- Sätt tillbaka givaren på POD-Kit när kalibreringen är klar.
- Tryck på **MENU** för att avsluta.
- Om kalibreringen misslyckas går du till **"8.1 I Aggregatets beteende"**.

5.3.4 Ställa in Redox-börvärdet

Inställningen av Redox-börvärdet avgör när aggregatet ska producera klor. Efter den ursprungliga installationen måste halten fritt klor regelbundet kontrolleras. **Standardinställning för Redox-börvärdet är 700 mV.**

Börvärdet beror på poolmiljön, hur mycket den används, halten av stabiliseringsmedel i poolvattnet osv.

- Tryck på **MENU** och navigera i menyn med knapparna  . Tryck på **OK** för att bekräfta.
- Välj önskat börvärde (mellan 600 och 900 mV kan anges), med hjälp av knapparna  .
- Tryck på **OK** för att bekräfta.

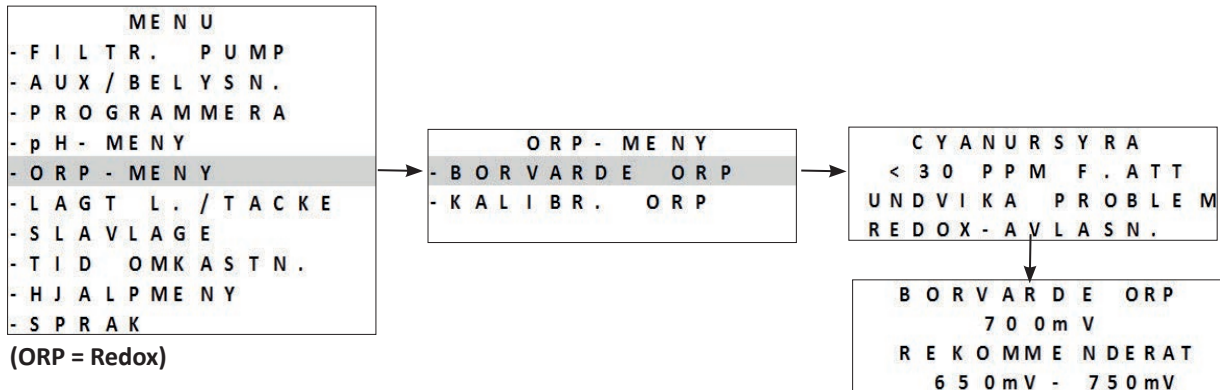



5.3.5 Slå på pH-pumpen

För att undvika exponering för syra under installationen är doseringspumpen avstängd aggregatets första åtta drifttimmar. Under dessa första åtta timmar är det pH-värde som mäts upp och visas - - - -.



- Saltsyra är en farlig kemikalie som kan orsaka brännskada, sår och irritation. Hantera den försiktigt och använd skyddsutrustning (handskar, skyddsglasögon, overall). Närmare upplysningar finns i säkerhetsdatabladet för ämnet.
- Håll alltid syran i vattnet.
- Efter avslutad rengöring ska lösningen undanskaffas enligt gällande regler i användningslandet.

- Under denna period på åtta timmar är det möjligt att slå på pH-pumpen manuellt: tryck på **MENU** och navigera i menyn med knapparna  . Tryck på **OK** för att bekräfta.

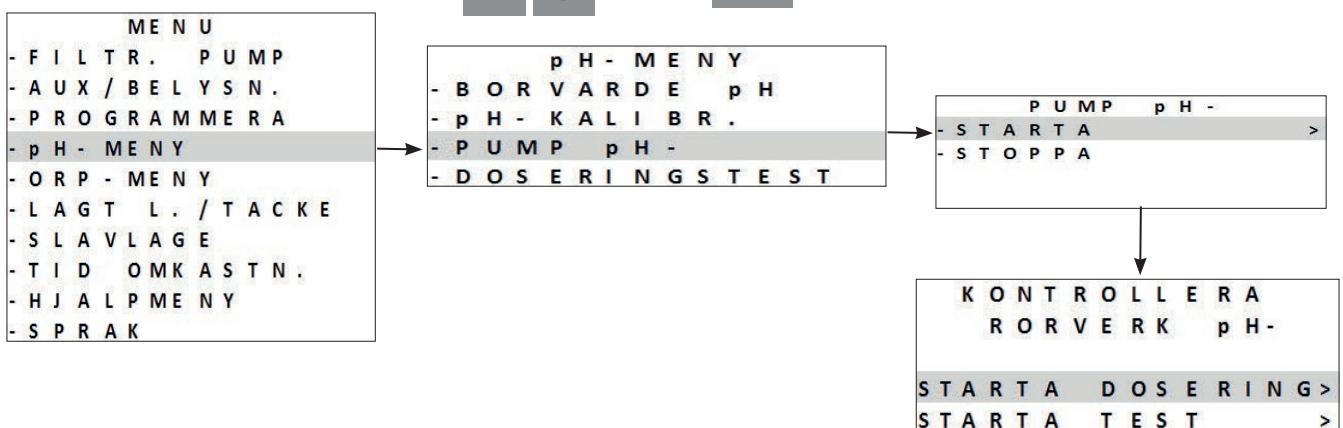

- Tryck på **MENU** för att avsluta.

5.3.6 Försätta pH-pumpen i vänteläge

För att förhindra insprutning av syra när detta inte behövs: Det går även att stoppa doseringspumpen för pH i åtta timmar.

- Tryck på **MENU** och navigera i menyn med knapparna **▲** **▼**. Tryck på **OK** för att bekräfta.

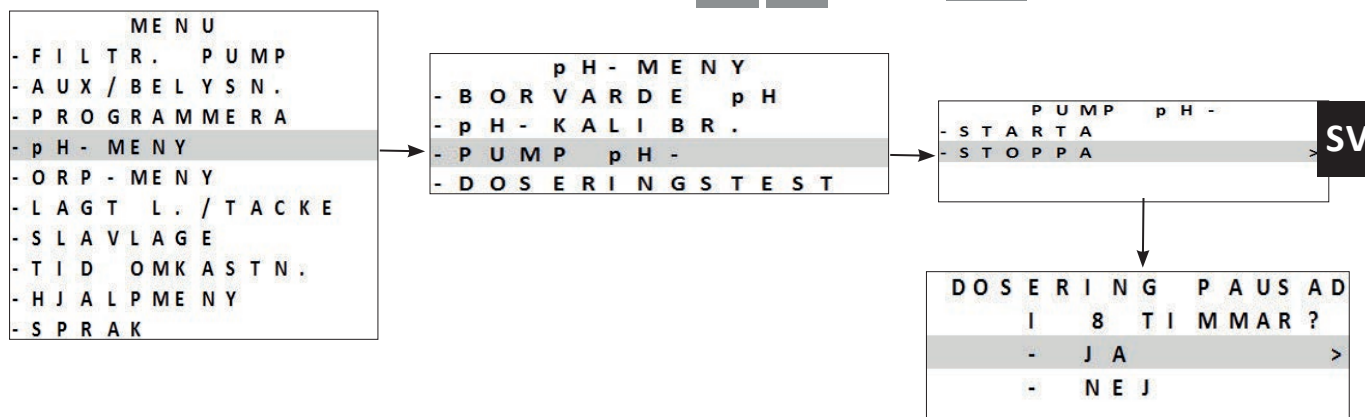

- Tryck på **MENU** för att avsluta.

5.3.7 Testa pH-pumpen

Doseringspumpen för pH kan slås på direkt för att göra ett fem minuters funktionstest.

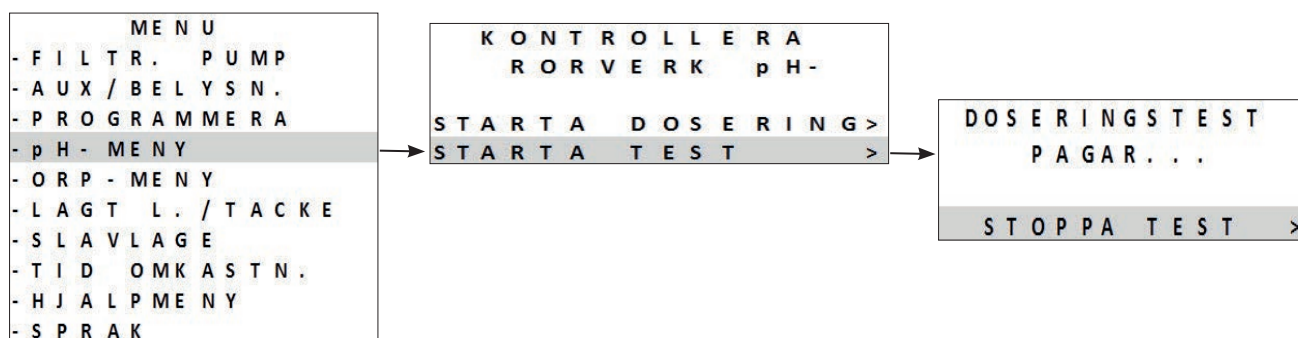

- Tryck på **MENU** och navigera i menyn med knapparna **▲** **▼**. Tryck på **OK** för att bekräfta.



- Syrapumpen gör ett fem minuters funktionstest.
- Pumpen stoppar automatiskt när testet på fem minuter är klart.
- Tryck på **MENU** för att avsluta.

5.4 I Regelbunden användning

5.4.1 Ställa in klorproduktionen

Från fabrik är "klassisk" klorering inställd på 50 %. Den kan ställas in manuellt på 0-100 % i steg om 10 % från "huvudskärmbilden", genom att trycka på  . Börvärdet fortsätter att gälla till nästa ändring.



Man talar om "klassisk" klorering när klorproduktionen styrs manuellt (utom då lägena Boost eller Low är på och utom då Redox-reglering är ansluten).

5.4.2 Boost-läge

I vissa fall kan poolen behöva högre klorhalt än normalt, t.ex. om den används mycket, vid dåligt väder eller i början av säsongen. **Boost**-läget används för att snabbt höja klorhalten.

Boost-läget är aktivt i ett dygn utan avbrott, med en klorproduktion på 100 %.

Har programmet ställts in för att göra en klorering på tolv timmar per dag slås **Boost**-läget på i tolv timmar första dagen och tolv timmar den andra.

Är filtreringspumpen ansluten till aggregatet fungerar även denna i **Boost**-läge. Under hela den tid **Boost**-läget är på bortses tillfälligt från timers för klorering och filtrering.

När **Boost**-läget stängts av återgår aggregat och filtreringspump till programmerad drift.



– Är aggregatet utrustat med en Dual Link-modul beaktar **Boost**-läget inte Redox-värdet. **Boost**-läget har företräde före Redox-regleringen.
– Det går att slå på **Boost**-läget även när vattnet är för kallt (< 15 °C).

- Tryck på .

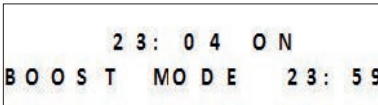

23: 04 ON
B O O S T M O D E 23: 59

Tid som återstår
av **Boost**-läget



- Står aggregatet i läget **Low/Täcke**, måste man bekräfta att man vill att **Boost**-läget annullerar inställningarna för lägena **Täcke** respektive **Low**.

5.4.3 Low-läge

Low-läget har utformats för att begränsa produktionen av klor så länge poolen är täckt eller så länge den inte används så mycket. Produktionen av klor ska sänkas när poolen inte används så mycket och/eller när poolvattnet inte exponeras för UV-strålning osv.

Produktionen i **Low**-läget kan ställas in med parametrarna i huvudmenyn från läget **Low/Täcke**.

Läget **Low/Täcke** kan ställas in på 0-30 % i steg om 10 %. Programmen fortsätter att vara aktiva medan aggregatet står i läget **Low/Täcke**.

- Gå till **Low**-läget manuellt genom att trycka på .
- Lämna **Low**-läget genom att åter trycka på .

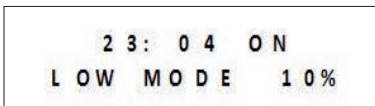

23: 04 ON
L O W M O D E 10%

5.4.4 Läget Täcke

Är poolen utrustad med ett kompatibelt eldrivet pooltäcke (sluten brytare = täcket på) kan detta anslutas till aggregatet för att automatiskt minska kloreringen när det läggs på. Det rör sig om läget **Täcke**. När det kompatibla eldrivna pooltäckets öppnas återupptas kloreringen med den halt som fastställs av programmeringen.

Produktionen i läget **Täcke** kan ställas in med parametrarna i huvudmenyn från läget **Low/Täcke**.

Läget **Low/Täcke** kan ställas in på 0-30 % i steg om 10 %. Programmen fortsätter att vara aktiva medan aggregatet står i läget **Low/Täcke**.



Kontrollera att täcket är kompatibelt och anslutet till aggregatet över lågspänningskretsen. Se "2.5 I

Elanslutningar".

Läget **Täcke** slås automatiskt på när täcket läggs på. Meddelandet om läget **Täcke** och procentsatsen för produktionen visas på skärmen.

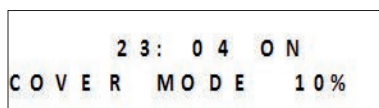

Läget **Täcke** avbryts så snart täcket är helt av.

Är aggregatet utrustat med en Dual Link-modul rekommenderar vi att man inte ansluter läget **Täcke**. Kloreringen styrs då i själva verket av Dual Link-modulen. Om läget **Täcke** är aktivt och det finns en Dual Link-modul, görs klorering när täcket läggs på, även om uppmätt Redox är högre än börvärdet.

5.4.5 Säkerhetsanordning för "kallt vatten" (beroende på modell)

Utöver att visa vattentemperaturen, används temperaturgivaren för att skydda cellen, vilken är känslig för kallt vatten (sämre ledningsförmåga mellan plattorna och därmed högre spänning).

Den temperatur som visas i övre vänstra hörnet av startskärmbilden börjar blinka vid 15 °C.

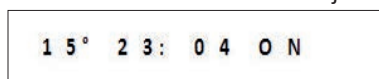

När vattentemperaturen är högst 15 °C övergår klorproduktionen automatiskt till den halt som fastställts för läget **Low/Täcke** (0-30 %).



När vattentemperaturen är högst 10 °C avbryts klorproduktionen. Det innebär inget problem att inte klorera vid dessa temperaturer, eftersom bakterier utvecklas långsammare i kallt vatten.



Utöver att temperaturen blinkar visas meddelandet **LÅG TEMPERATUR** med jämna mellanrum.

När temperaturen åter stiger till över 10 °C, styrs klorproduktionen enligt **Low/Täcke**.

När temperaturen åter stiger till över 15 °C, återgår klorproduktionen till de driftnivåer som ställts in i programmen.

5.4.6 Låsa gränssnittet

Aggregatet kan låsas, så att knapparna på användargränssnittet stängs av. Tryck på knapparna  och  samtidigt i tre sekunder. Man kan gå till denna funktion från vilken skärmbild och meny som helst.

När aggregatet är låst hänvisas användaren automatiskt till startskärmbilden. Lås upp aggregatet genom att trycka på knapparna  och  samtidigt i tre sekunder.



6 Styrning via iAquaLink™-appen (beroende på modell)

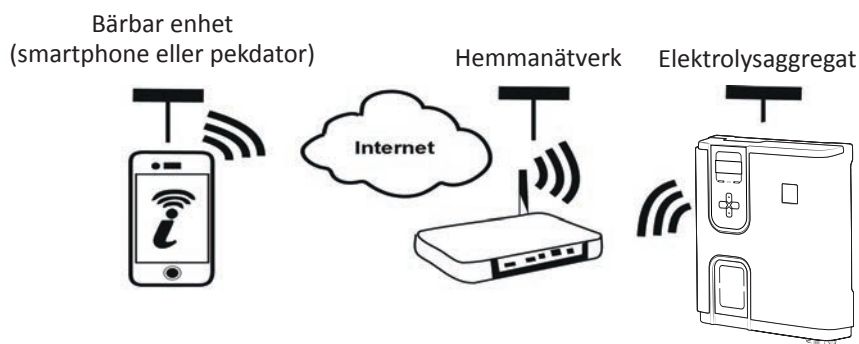

iAquaLink™-appen finns för iOS och Android operativsystem.

Med iAquaLink™-appen kan man när som helst och varifrån som helst styra elektrolysaggregatet och får tillgång till avancerade funktioner som kompletterande programmering och felsökningshjälp.









Kontrollera följande innan du börjar installera appen:

- använd en smartphone eller pekdator med WiFi,
- använd en smartphone eller pekdator med iOS 11.0 eller senare eller Android 5.0 eller senare,
- använd ett WiFi-nätverk med tillräckligt stark signal för att kunna ansluta till elektrolysaggregatet, samt
- ha lösenordet till ditt hemmanätverk lätt tillgängligt.

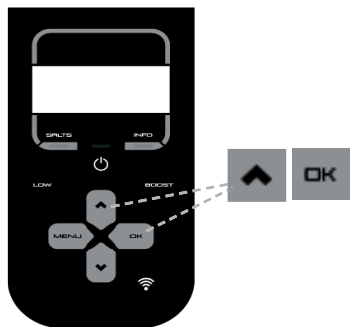
6.1 I Konfigurera enheten första gången

- Ladda ned iAquaLink™-appen från **App Store** eller **Google Play Store**.

<p>1</p>  <p>Logga in på ditt iAquaLink-konto eller registrera dig för att skapa ett konto (första gången den används).</p>	<p>2</p>  <p>Lägg till en enhet, välj produkt och ansluta.</p>	<p>3</p>  <p>Tryck på de två knapparna tills WiFi-LED blinkar.</p>
<p>4</p>  <p>WiFi-LED blinkar (parkoppling pågår).</p>	<p>5</p>  <p>Välj nätverket (router/LAN) Chlorinator.</p>	<p>6</p>  <p>Välj ditt hemnätverk och ange lösenordet för det.</p>

7

När du har upprättat anslutning till ditt hemmanätverk är enheten ansluten till internet (webben): WiFi-LED lyser då med fast sken.



- Anslutningen kan ta några minuter.
- **Se tabellen "8.2.1 WiFi-lysdiodens beteende" om ett felmeddelande visas eller anslutningen misslyckas.**
- Ibland kan det förekomma att enheten begär att få bli uppdaterad efter den första anslutningen. Förfarandet kan ta upp till c:a 65 min. Låt elektrolysaggregatet stå på Standby under detta förfarande (Chloration OFF).
- Efter konfigurering visas enheten i **Mina enheter** nästa gång du ansluter till iAquaLink™-appen.



7 Underhåll

7.1 | Rengöra givarna

Givarna ska rengöras varannan månad.

- Stoppa filtreringspumpen.
- Stäng alla ventiler.
- Ta bort givare och givarhållare från POD-Kit.
- Skölj av givaren med kranvatten i en minut.
- Skaka den för att få bort överflödigt vatten.



För att inte skada den aktiva delen får den inte gnuggas eller torkas av med en trasa.

- Borsta av kopplingar och metalledar (guld) till Redox-givaren med en tandborste i en minut.



- Blanda en saltsyrelösning genom att hälla 1 ml (10 droppar) saltsyra som finns i handeln (HCl 37 %) i 50 ml kranvatten (ett halvt dricksglas).



- **Saltsyra är en farlig kemikalie som kan orsaka brännskada, sår och irritation. Hantera den mycket försiktigt och använd skyddsutrustning (handskar, skyddsglasögon, overall). Närmare upplysningar finns i säkerhetsdatabladet för ämnet.**
- **Häll alltid syran i vattnet.**
- **Efter avslutad rengöring ska lösningen undanskaffas enligt gällande regler i användningslandet.**

- Rengör givaren i saltsyrelösningen i två minuter.
- Skölj av givaren med rent kranvatten i en minut.
- Skaka den för att få bort överflödigt vatten.
- Kalibrera därefter givaren. Se ”5.3 | Kalibrera givare (om någon av tillvalsmodulerna pH Link eller Dual Link har installerats)”.
- Sätt tillbaka givare och givarhållare på POD-Kit.

7.2 I Kontroll och rengöring av elektroderna



För att förhindra avsättning av kalk på elektrodens plattor har aggregatet ett intelligent system för att kasta om polariteten. Man kan ställa in hur länge polariteten ska kastas om. Se ”5.2.13 Ställa in tid för omkastning av polaritet”. Rengöring kan dock behövas i områden där vattnet är extremt kalkhaltigt (vattnet är vad man kallar "hårt").

- Stäng av aggregatet och filtreringen, stäng avstängningsventilerna, ta av skyddslocket och koppla loss matningskabeln från cellen.

==> eXO®(iQ)-cell:

- Skruva loss åtdragningsringen och ta ut cellen. **Se bild 1**. För att vid eventuell blockering kunna använda en hävarm är ringen räfflad. Sänk ned delen med elektrodplattorna i lämplig behållare med rengöringslösning.

==> GenSalt OT-cell:

- Vänd cellen upp och ned och fyll den med rengöringslösning tills elektrodens plattor står under lösning.

1

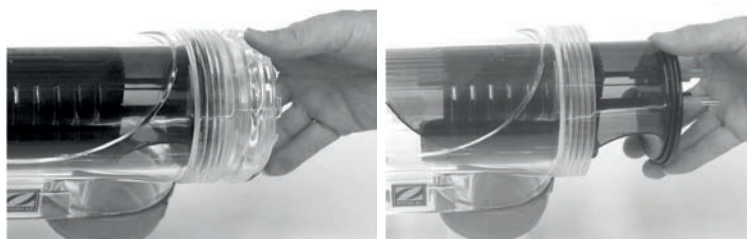

eXO® (iQ)-cell

- Låt rengöringslösningen lösa upp kalkavsättningarna i omkring en kvart. Lämna rengöringslösningen till en godkänd återvinningscentral och häll aldrig ut den i en dagvattenbrunn eller i avloppet.
- Skölj elektroden i rent vatten och sätt tillbaka den på cellens anslutningsmuff (det finns en styrtapp som hjälp för att sätta i den rätt).
- Skruva tillbaka åtdragningsringen, anslut åter cellens kabel och sätt på skyddslocket igen.
- Öppna åter avstängningsventilerna och slå på filtrering och aggregatet.



Om man inte använder ett rengöringsmedel som finns i handeln kan man göra ett själv genom att omsorgsfullt blanda en del saltsyra med nio delar vatten (OBS: häll alltid syran i vattnet och inte tvärtom och bär lämplig skyddsutrustning!).

7.3 I Diska poolfiltret (backspolning eller backwash) (beroende på modell)

Backwash-läget används för att snabbt starta/stoppa filtreringspumpen (pump med ett eller variabelt varvtal) för att backspola filtret.

- Tryck på **MENU** och navigera i menyn med knapparna **▲** **▼**. Tryck på **OK** för att bekräfta.
- Välj **ON** för att slå på filtreringen eller **OFF** för att stoppa filtreringen.

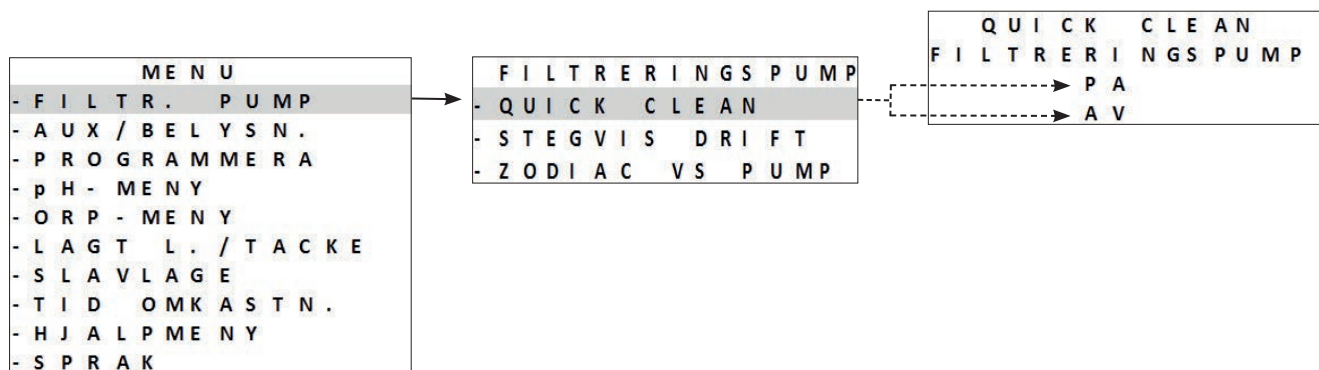

Av säkerhetsskäl är kloreringen avstängd under Backwash-läget. För att hindra att poolen töms stängs Backwash-läget av automatiskt efter fem minuter. För pump med variabelt varvtal är varvtalet som standard 3 450 v/min (maxvarvtal). Detta värde kan ändras i primningsmenyn.

7.4 I Vinterförvaring



Aggregatet har ett skyddssystem för att begränsa klorproduktionen vid ogynnsamma driftförhållanden som kallt vatten (vinter) eller brist på salt.

- Aktiv vinterförvaring** = filtreringen körs under vintern. Under 10 °C är det bäst att stänga av aggregatet. Är temperaturen högre kan man låta den vara påslagen.
- Passiv vinterförvaring** = lägre vattennivå och rörverket tömt. Stäng av aggregatet och behåll cellen på plats utan vatten med dess eventuella avstängningsventiler öppna.
- Vinterförvaring av givare** = Spara givarens plaströr (som innehåller förvaringsvätska) och använd det för vinterförvaring. Givarna ska alltid förvaras fuktiga (aldrig torra). De måste förvaras i ett rör med förvaringslösning: 3 mol/l KCl eller åtminstone i kranvatten.

7.5 I Starta om poolen

Åtgärder som måste utföras:

- Justera vattennivån (för mycket eller lite).
- Kontrollera vattenvärdena: TA/TH/pH/Salinitet/Klor/Stabiliseringsmedel/Koppar/Metaller och justera parametrarna för att få en sund och balanserad pool. Se **"4.1 I Uppnå vattenbalans"**.
- Kontrollera utrustningens skick (pump, filter, elektrolytaggregat, elektrolyscell).
- Kontrollera givarna för att sedan rengöra och kalibrera dem.
- Så snart salthalten når upp till den som krävs på 4 000 ppm och saltet är helt löst i vattnet startar du om elektrolytaggregatet för salt.



8 Felsökning





- Innan du kontaktar din återförsäljare rekommenderar vi att du vid eventuella fel utför några enkla kontroller med hjälp av följande tabeller.
- Kontakta din återförsäljare om problemet kvarstår.
-  : Åtgärder som endast ska utföras av behörig tekniker

SV

8.1 I Aggregatets beteende





Informationsmeddelanden kan tas bort genom att trycka på  i fyra sekunder. Vissa meddelanden kräver åtgärd av någon och kan inte tas bort.



8.1.1 Aggregat UTAN pH Link- eller Dual Link-modul

Meddelande	Möjlig orsak	Lösning
INGET FLÖDE KTRL PUMP (kontrolllampan INFO lyser under timers för produktion)	<ul style="list-style-type: none"> • Fel på filtreringspumpen. • Filter och/eller skimmer eller skimrar igensatta. • Bypass-ventil eller -ventiler stängda. • Flödesvakten är fränkopplad eller defekt. 	<ul style="list-style-type: none"> • Kontrollera pump, filter, skimmer eller skimrar och bypass-ventil eller -ventiler. • Kontrollera ledningarnas anslutningar (flödesvakt). • Kontrollera att flödesvakten fungerar som den ska (byt vid behov; samråd med din återförsäljare) 
FEL PÅ PROD. (kontrolllampan INFO blinkar)	<ul style="list-style-type: none"> • Cellens matningssladd är dåligt ansluten till cellen eller inuti aggregatet. • Cellens plattor är slitna, igensatta av kalk eller trasiga. • Internt elektronikproblem i manöverboxen efter extern elektrisk incident. 	<ul style="list-style-type: none"> • Stäng av aggregatet (knappen ) och bryt elmatningen till manöverboxen. Kontrollera sedan att alla kablar är ordentligt anslutna (allmän matning, cell m.m.). • Byt cellen. • Kontrollera strömförsörjningskortet: samråd med återförsäljaren) 
KONDUKTIVITET (kontrolllampan SALTS lyser)	<ul style="list-style-type: none"> • För modeller med temperaturgivare kan detta fel orsakas av att vattnet har dålig ledningsförmåga (brist på salt). Om ingen temperaturgivare finns: detta fel kan bero på låg vattentemperatur eller låg salthalt. • Brist på salt på grund av vattenförlust eller utspädning (backspolning av filtret, byte av vatten, nederbörd, läckage osv.). • Kan variera beroende på temperatur och cellens ålder. Spänningen över cellens terminaler kan variera över tiden. • Cellen är sliten, igensatt av kalk eller trasig. 	<ul style="list-style-type: none"> • Kontrollera vattentemperaturen. • Kontrollera skicket för cellens plattor. • Mät salthalten i poolen med hjälp av en saltprovare eller en provremsa. Tillsätt därefter salt för att uppnå halten 4 respektive 2 g/l, beroende på modell. Samråd med din återförsäljare om du inte känner till salthalten eller vet hur man testar den.
ÖVERHETTNING (kontrolllampan INFO lyser)	<ul style="list-style-type: none"> • Temperaturen i manöverboxen är för hög; kloreringen minskar (> 85 °C) för att sedan avbrytas (> 90 °C) om temperaturen inte sjunker. Detta för att skydda elkretsarna. 	<ul style="list-style-type: none"> • Skydda boxen från direkt solstrålning om den sitter utomhus. • Kloreringen återupptas så snart temperaturen sjunker igen. • Problem med aggregatet.
LÅG VTN.TEMP. (kontrolllampan INFO lyser, temperaturen på skärmen blinkar)	<ul style="list-style-type: none"> • Aggregatets temperaturgivare har uppmätt en vattentemperatur på högst 10 °C. Produktionen avbryts för att skydda cellen. 	<ul style="list-style-type: none"> • Kloreringen återupptas automatiskt med en klorhalt enligt Low-läget om temperaturen är 10-15 °C. • Kloreringen återupptas automatiskt med normal klorhalt när temperaturen överstiger 15 °C.

Meddelande	Möjlig orsak	Lösning
(INGET MEDDELANDE) Klorproduktionen visas inte över cellens plattor	<ul style="list-style-type: none"> • Kloreringen kör med omkastad polaritet. • Kloreringen är inställd på mindre än 100 % och har avbrutits. 	<ul style="list-style-type: none"> • Vänta och se – kloreringen borde återupptas inom tio minuter.
(INGET MEDDELANDE) Dataförlust (klockslag m.m.)	<ul style="list-style-type: none"> • HS-batteri • Strömavbrott 	<ul style="list-style-type: none"> • Programmera inte om följande data: klockslag, språk, typ av enhet. • Kontakta återförsäljaren  för att byta CR1220-batteriet på 3 V. • Vänta tills strömmen kommer tillbaka. ==> Enheten ska automatiskt återställa de data som sparats före avbrottet.

8.1.2 Aggregat MED pH Link- eller Dual Link-modul

Meddelande	Möjlig orsak	Lösning
LÅGT pH (kontrolllampan INFO lyser)	<ul style="list-style-type: none"> • pH är lägre än 5. • Fel på anslutning eller kalibrering, pH-givaren igensatt eller trasig. • Låg alkalinitet, sänkt pH. 	<ul style="list-style-type: none"> • Kontrollera pH-givarens ledningar i manöverboxen och på givarhållaren. • Kontrollera att givaren fungerar med en givarprovare (samråd med din återförsäljare) . • Rengör och kalibrera givaren. • Kontrollera och justera alkaliniteten. • Byt ut givaren.
pH-REGL. STOPP (kontrolllampan INFO blinkar)	<ul style="list-style-type: none"> • Börvärdet för pH har inte uppnåtts efter fem timmars insprutning utan avbrott. • Fel på anslutning eller kalibrering, pH-givaren igensatt eller trasig. • Behållaren med pH- är tom. • Den peristaltiska pumpen har inte primats. • Hög alkalinitet, insprutningen av syra lyckas inte sänka pH-värdet. 	<ul style="list-style-type: none"> • Kontrollera poolens pH med hjälp av en fotometer eller en provremsa. • Kontrollera pH-givarens ledningar i manöverboxen och på givarhållaren. • Kontrollera att givaren fungerar med en givarprovare (samråd med din återförsäljare) . • Rengör och kalibrera givaren. • Byt behållare med pH-. • Testa den peristaltiska pumpen (samråd med din återförsäljare) . • Minska alkaliniteten (samråd med din återförsäljare) . • Byt pH-givaren.
PROD. ORP STOPP (kontrolllampan INFO blinkar)	<ul style="list-style-type: none"> • Redox-börvärdet har inte uppnåtts efter 36 timmars oavbruten klorering. • Fel på anslutning eller kalibrering, Redoxgivare igensatt eller trasig. • När cyanursyrehalten blir för hög blir kloreringen mycket mindre effektiv. • När cyanursyrehalten blir för hög begränsar det den mätning av Redox givaren gör. • pH för högt. • När den samlade klorhalten blir för hög begränsar kloraminer den mätning av Redox givaren gör. • Aggregatet är inte anpassat för poolens storlek. • När cellen är sliten, igensatt av kalk eller defekt blir elektrolysreaktionen inte rätt. 	<ul style="list-style-type: none"> • Kontrollera poolens klorhalt med hjälp av en fotometer eller en provremsa. • Kontrollera Redoxgivarens ledningar i manöverboxen och på givarhållaren. • Kontrollera att givaren fungerar med en givarprovare (samråd med din återförsäljare) . • Rengör och kalibrera givaren. • Töm poolen via bottenappen för att minska cyanursyrehalten. • Gör en chockklorering (med kalciumhypoklorit) för att sänka kloraminhalten. • Kontrollera cellernas skick. • Byt Redoxgivare.



Meddelande	Möjlig orsak	Lösning
--- visas i stället för ORP-värdet	<p><i>Exempel på visning:</i></p> <pre> 2 3 : 0 4 O N P R O D U C T I O N A U T O P H = 7 . 2 S E T = 7 . 0 O R P = - - - S E T = 7 5 0 </pre> <ul style="list-style-type: none"> • Uppmätt ORP-värde (redoxpotentialen) är lägre än 50 mV. • Givaren har automatiskt blockerats av säkerhetsanordningen mot överdosering av pH. 	<ul style="list-style-type: none"> • Kontrollera givarens anslutning till manöverboxen, återanslut den vid behov (samråd med återförsäljaren) . • I väntan på en ny givare stänger du av ORP-funktionen i servicemenyn för att övergå till manuellt driftläge (samråd med återförsäljaren) .
pH dosing STOP (kontrolllampan INFO blinkar)	<ul style="list-style-type: none"> • Uppmätt pH-värde förblir högre än pH-börvärdet, trots en särskild insprutningscykel av säkerhetsanordningen mot överdosering av pH. 	<ul style="list-style-type: none"> • Kontrollera eller byt dunken. • Kontrollera och justera poolvattnets alkalinitet (TA). • Kontrollera/rengör eller byt pH-givare.

SV



Tips: vinna tid vid assistans genom att informera din återförsäljare om enhetens skick

8.2 I WiFi-lysdiodens beteende

Manöverboxens status	Betydelse
<ul style="list-style-type: none"> • Lysdioden  är släckt 	<ul style="list-style-type: none"> • Enheten är inte ansluten till eller det är ett problem med WiFi-nätverket (trasig router, ändrat namn på eller lösenord för nätverket osv.). • Gör om parkopplingen. Koppla från och anslut åter enheten till elnätet om LED fortsätter att vara släckt trots försöket att parkoppla.
<ul style="list-style-type: none"> • Lysdioden  blinkar 	<ul style="list-style-type: none"> • Parkopplingsförfarandet pågår. Avbryt parkopplingen genom att koppla från enhetens strömförsörjning.
<ul style="list-style-type: none"> • LED  lyser med fast sken 	<ul style="list-style-type: none"> • Enheten är ansluten till WiFi-nätverket och kan åtkommas via appen.



- Genom att trycka samtidigt på  +  i fyra sekunder kan man när som helst göra om parkopplingen.

8.3 I Stabiliseringsmedlets effekter på klor och Redox

I idealfallet har en pool en halt av stabiliseringsmedel på 30 ppm och ett pH på 7,4.

1 ppm fritt klor = 700 mV

En användare kan följaktligen reglera sitt behov av klorering vid 700 mV för att hålla en halt på 1 ppm i poolen.

Om halten stabiliseringsmedel stiger till 90 ppm blir Redox-värdet felaktigt.

1 ppm fritt klor = 500 mV

Om användaren håller fast vid börvärdet på 700 mV kommer han eller hon att få en klorhalt på 5 ppm!

Redox-värdets variation beroende på halten av stabiliseringsmedel (pH 7,4, 25 °C) *.

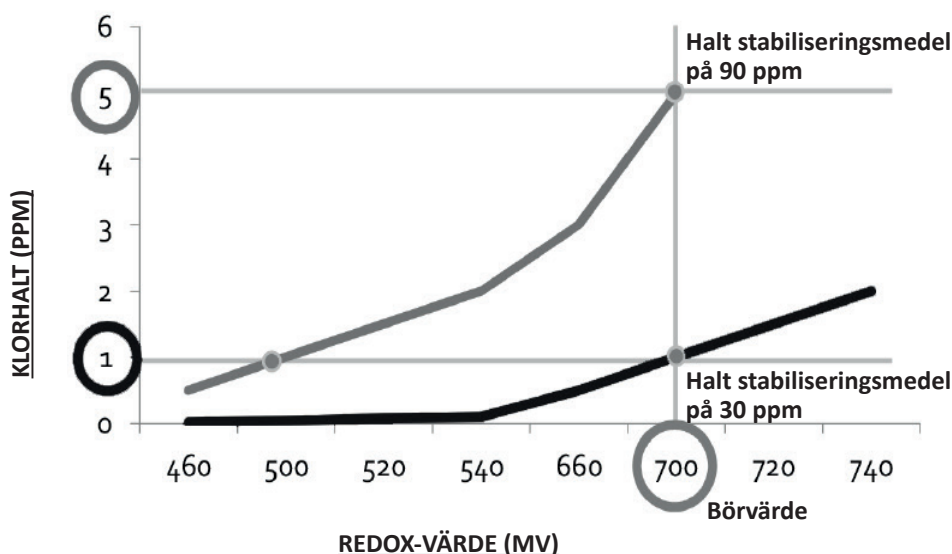

* Teoretiska värden i förklarings syfte. Faktiska värden kan variera något beroende på typ av poolvatten.

8.4 I Menyn HJÄLP

Aggregatet anger automatiskt eventuella problem med hjälp av informationsmeddelanden. För att lättare förstå dessa meddelanden har apparaten en meny för felsökningshjälp, där betydelse och vilka åtgärder som ska genomföras för att lösa problemet anges.

- Tryck på **MENU** och navigera i menyn med knapparna **▲** **▼**. Tryck på **OK** för att bekräfta.
- Välj felmeddelande med knapparna **▲** **▼**. Tryck på **OK** för att bekräfta.

M E N U	
-	F I L T R . P U M P
-	A U X / B E L Y S N .
-	P R O G R A M M E R A
-	p H - M E N Y
-	O R P - M E N Y
-	L A G T L . / T A C K E
-	S L A V L A G E
-	T I D O M K A S T N .
-	H J Ä L P M E N Y
-	S P R A K

- På skärmbilden visas automatiskt ett visst antal föreslagna lösningar för att ge en förklaring. Efter den automatiska bläddringen återgår apparaten automatiskt till felsökningsmenyn.
- Tryck på **MENU** för att avsluta.

Din återförsäljare
Your retailer

Enhetens modell
Appliance model

Serienummer
Serial number

För ytterligare upplysningar, produktregistrering och kundtjänst, kontakta:
For more information, product registration and customer support:

www.zodiac.com

