

Инструкция по установке и эксплуатации —
русский
Электрический робот-очиститель с аккумуляторной
батареей
Перевод оригинальной инструкции с французского
языка

RU

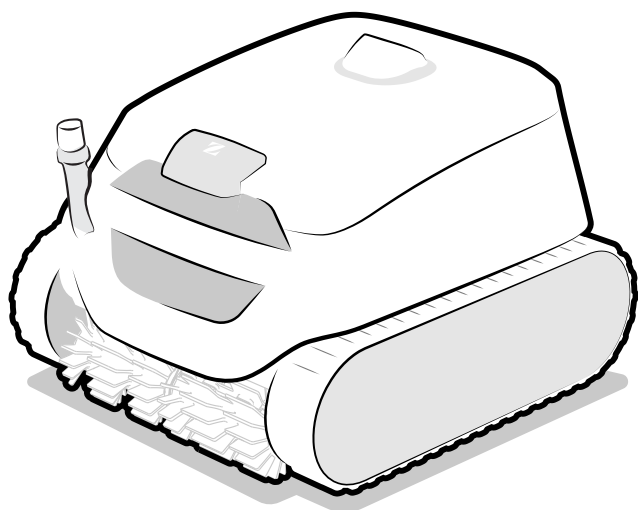

More documents on:
www.zodiac.com



CE EAC UK CA 

В соответствии с маркировкой изделия

H0808000_A - 2023/11 - EB3104



⚠ ПРЕДУПРЕЖДЕНИЯ

RU

- Перед любым использованием этого устройства следует обязательно ознакомиться с настоящей инструкцией по установке и эксплуатации, а также с буклетом «Гарантии», который поставляется вместе с устройством, поскольку несоблюдение этих рекомендаций может привести к повреждению оборудования, тяжелым травмам и даже к летальному исходу, а также к аннулированию гарантии.
- Храните эти документы в справочных целях на протяжении всего срока службы устройства и обеспечьте к ним доступ всем лицам, эксплуатирующим устройство.
- Запрещается каким бы то ни было образом распространять или изменять этот документ без предварительного согласия компании Zodiac®.
- Компания Zodiac® постоянно совершенствует свою продукцию с целью улучшения ее качества, поэтому информация, содержащаяся в этом документе, может быть изменена без предварительного уведомления.

ОБЩИЕ ПРЕДУПРЕЖДЕНИЯ

- Несоблюдение этих рекомендаций может привести к повреждению оборудования бассейна, получению тяжелых травм и даже к летальному исходу.
- Только лицо, обладающее квалификацией в соответствующих технических областях (электрические, гидравлические или охлаждающие системы), имеет право выполнять работы по ремонту или обслуживанию оборудования. Квалифицированный технический специалист, выполняющий работы с устройством, должен использовать или надевать средства индивидуальной защиты (например, защитные очки, перчатки и т. д.), чтобы снизить риск получения травмы в процессе выполнения работ с устройством.  
- Перед выполнением каких-либо работ с устройством убедитесь в том, что оно отключено от сети и доступ к нему ограничен.
- Это устройство специально предназначено для использования в бассейнах и спа-зонах. Запрещено использовать его каким-либо другим образом, кроме указанного.
- Это устройство не предназначено для использования лицами (в том числе детьми) с ограниченными физическими, сенсорными и умственными способностями, а также лицами без опыта и знаний, если они не находятся под присмотром или не получили соответствующие инструкции, касающиеся использования устройства. Необходимо следить за тем, чтобы с устройством не играли дети.
- Дети старше 8 лет и лица с ограниченными физическими, сенсорными и умственными способностями, а также лица без опыта и знаний могут использовать это устройство, если они находятся под присмотром или получили соответствующие инструкции по безопасному использованию устройства и понимают возможные риски. Не позволяйте детям и животным играть с устройством. Не используйте пакет как игрушку. Дети могут выполнять очистку устройства и осуществлять уход за ним только под присмотром взрослых.
- Нагрузка на устройство должна соответствовать требованиям МЭК/HD 60364-7-702 и национальным правилам, предъявляемым к плавательным бассейнам. В случае возникновения сомнений обратитесь к дистрибьютору.
- Установка устройства должна выполняться в соответствии с инструкциями производителя и с соблюдением норм законодательства, действующих на местном и государственном уровнях. Специалист по установке оборудования несет ответственность за установку устройства и за соблюдение государственных правил относительно установки. Производитель не несет никакой ответственности в случае несоблюдения действующих норм местного законодательства относительно установки.
- Любое техническое обслуживание должен выполнять квалифицированный специалист. Исключение составляет базовое техническое обслуживание, описанное в этой инструкции, которое пользователь может выполнить самостоятельно.
- В случае нарушения работы устройства не пытайтесь самостоятельно отремонтировать его, а обратитесь к квалифицированному техническому специалисту. Производитель изделия не несет ответственности за повреждение, вызванные использованием неразрешенных запасных частей или аксессуаров.
- Подробная информация о допустимых значениях водного баланса для надлежащей работы устройства содержится в условиях гарантийного обслуживания.
- Любое отключение, удаление или обход какого-либо из узлов безопасности устройства, а также использование запасных частей иного, не авторизованного производителя, автоматически аннулирует гарантию.
- Не распыляйте на устройство инсектициды и другие химические средства (горючие или негорючие), поскольку они могут повредить корпус устройства или стать причиной пожара.

- Не прикасайтесь к вентилятору или подвижным элементам, а также не приближайте пальцы и не подносите посторонние предметы к подвижным элементам во время работы устройства. Подвижные элементы могут стать причиной серьезных травм, в том числе смертельных.
- Не используйте робот и не храните его вне помещения в морозную погоду.

ПРЕДУПРЕЖДЕНИЯ ОТНОСИТЕЛЬНО ИСПОЛЬЗОВАНИЯ ЭЛЕКТРИЧЕСКИХ УСТРОЙСТВ

- Источник питания зарядной станции должен быть оснащен устройством дифференциальной защиты, рассчитанным на остаточный ток утечки 30 мА согласно действующим нормам законодательства страны, где устанавливается устройство. Если невозможно проверить, что цепь защищена устройством дифференциальной защиты, рассчитанным на остаточный ток утечки, обратитесь к квалифицированному электрику.
- Не используйте удлинитель для подключения зарядной станции. Включайте ее непосредственно в сеть электропитания с соответствующим напряжением.
- Перед использованием устройства убедитесь в соблюдении таких условий:
 - входное напряжение, указанное на заводской табличке зарядной станции, должно соответствовать напряжению питания сети;
 - питание сети совместимо с требованиями к питанию устройства и правильно заземлено.
- В случае ненадлежащей работы устройства, а также при появлении специфического запаха немедленно выключите устройство, при необходимости отсоедините его от зарядной станции и обратитесь к специалисту.
- Прежде чем приступить к обслуживанию устройства или уходу за ним, убедитесь, что оно выключено, полностью отключено от зарядной станции и все приборы либо аксессуары, подключенные к устройству, также отключены от сети питания.
- Замену поврежденного кабеля питания должен проводить только производитель, его уполномоченный представитель или специалист ремонтной мастерской.
- Перед подключением устройства к зарядной станции убедитесь в том, что соединительный разъем или электрическая розетка, к которой будет подключаться устройство, находятся в исправном состоянии, не повреждены и не имеют следов ржавчины.
- Отключайте устройство от сети электропитания в грозовую погоду во избежание его повреждения молнией.
- Устройство содержит магниты и компоненты, излучающие электромагнитные поля. Магниты и электромагнитные поля могут создавать помехи для работы кардиостимуляторов, дефибрилляторов и других медицинских приборов. Соблюдайте безопасное расстояние между медицинским изделием и устройством. За конкретной информацией обратитесь к врачу или производителю медицинского изделия. Если устройство создает помехи для работы кардиостимулятора, дефибриллятора или другого медицинского изделия, держите его на достаточном расстоянии, чтобы не мешать использованию.

ПРЕДУПРЕЖДЕНИЯ ОТНОСИТЕЛЬНО ИСПОЛЬЗОВАНИЯ ЭЛЕКТРИЧЕСКИХ УСТРОЙСТВ, РАБОТАЮЩИХ ОТ АККУМУЛЯТОРА

- Не используйте поврежденный или модифицированный аккумуляторный блок, робот-очиститель или зарядную станцию. Поврежденные или модифицированные аккумуляторы могут приводить к непредсказуемым изменениям в работе устройства и как следствие — к пожару, взрыву или получению травм.
- Не беритесь за робот-очиститель и зарядную станцию во время зарядки, если вы намочили и на вас нет защитной обуви.
- Не пытайтесь очистить лопасти, когда робот-очиститель находится в воде или стоит на влажной поверхности. Это может привести к серьезным травмам.
- Для зарядки необходимо использовать только зарядную станцию, указанную производителем. Использование зарядной станции, предназначенной для аккумуляторов другого типа, может привести к возникновению пожара.
- Не подвергайте зарядную станцию или робот-очиститель воздействию огня или высокой температуры. Воздействие огня или температуры выше 65 °C может привести к взрыву.
- Зарядка устройства должна осуществляться при температуре 5–35 °C.
- Следуйте всем инструкциям по зарядке и не заряжайте устройство с аккумулятором при температуре, выходящей за пределы диапазона, указанного в инструкции. Неправильная зарядка или зарядка при температуре за пределами указанного диапазона может привести к повреждению аккумулятора и увеличению риска возникновения пожара.
- Зарядную станцию можно использовать в сухом хорошо проветриваемом помещении или на открытом воздухе в сухом темном месте, защищенном от детей, вдали от источников высокой температуры и химических средств для бассейнов.
- Запрещено вскрывать зарядную станцию.
- Не прикасайтесь к зарядным пластинам зарядной станции или робота-очистителя

после зарядки, так как температура этих компонентов может быть очень высокой.

- В устройстве установлен заряжаемый литий-ионный аккумулятор. Этот аккумулятор запрещено демонтировать или заменять. Аккумулятор может стать причиной короткого замыкания и привести к серьезным ожогам. Не допускайте контакта между проводами или металлическими элементами, так как это может привести к образованию искр и короткому замыканию аккумулятора. В случае утечки из аккумулятора избегайте контакта с вытекшими жидкостями и обратитесь к специалисту для его замены. Во время утилизации робота-очистителя используйте защитные очки, перчатки и защитную одежду. В случае попадания вытекшей жидкости на кожу и одежду немедленно промойте их большим количеством воды с мылом. В случае попадания жидкости в глаза не трите их, а немедленно промойте их проточной водой в течение по меньшей мере 15 минут. Запрещено тереть глаза! Как можно скорее обратитесь к врачу.
- Утилизацию аккумулятора и робота-очистителя необходимо осуществлять в соответствии с региональными требованиями. Утилизировать аккумулятор необходимо экологичным и безопасным для окружающей среды способом в специальных контейнерах или центрах сбора в соответствии с местным законодательством. Для получения дополнительной информации обратитесь к местным органам власти.

ОСОБЕННОСТИ ИСПОЛЬЗОВАНИЯ роботов-очистителей для бассейнов

- Робот предназначен для работы в бассейне с температурой воды 10–35 °С.
- Во избежание травм или повреждения робота-очистителя используйте его только в воде.
- Во избежание травм запрещено купаться в бассейне, в котором находится робот.
- Запрещено использовать робот при проведении шокового хлорирования воды в бассейне.
- Не оставляйте робот без присмотра на длительное время.
- Если робот будет использоваться в бассейне с соленой водой, прежде чем помещать его в воду, убедитесь, что все соли растворились.

ПРЕДУПРЕЖДЕНИЕ ОБ ИСПОЛЬЗОВАНИИ РОБОТА В БАСЕЙНЕ С ПЛЕНОЧНЫМ ПОКРЫТИЕМ

- Перед началом использования робота внимательно проверьте покрытие бассейна. Если на пленке обнаружены изношенные или поврежденные участки, камни, складки, впадины или признаки коррозии, перед использованием робота необходимо обратиться к квалифицированному специалисту для проведения необходимых ремонтных работ или замены пленки покрытия. Производитель ни при каких обстоятельствах не несет ответственность за повреждения, нанесенные покрытию бассейна.
- Поверхность некоторых пленочных покрытий с узором может быстро изнашиваться: узор и (или) его цвет может бледнеть, стираться или исчезать при контакте с некоторыми предметами (чистящими щетками, игрушками, поплавками, дозаторами хлора, роботом). Производитель робота не несет ответственности за износ пленочных покрытий и стирание узора, и такие повреждения не покрываются ограниченной гарантией.

ПРЕДУПРЕЖДЕНИЕ ОБ ИСПОЛЬЗОВАНИИ РОБОТА В БАСЕЙНЕ ИЗ НЕРЖАВЕЮЩЕЙ СТАЛИ

- Поверхность некоторых бассейнов из нержавеющей стали может оказаться очень уязвимой. Ее может повредить даже обычное трение мусора о покрытие, спровоцированное, например, движением колес, гусениц или щеток роботов, в частности электрических роботов-очистителей для бассейнов. Производитель робота не несет ответственности за износ бассейнов из нержавеющей стали или царапины на них, и такие повреждения не покрываются ограниченной гарантией.

ПРЕДУПРЕЖДЕНИЕ ОБ ИСПОЛЬЗОВАНИИ ПУЛЬТА ДИСТАНЦИОННОГО УПРАВЛЕНИЯ

- Не направляйте индикатор пульта дистанционного управления в глаза людям или животным.

Утилизация



Этот символ нанесен на изделие в соответствии с требованиями европейской Директивы WEEE 2012/19/EU об отходах электрического и электронного оборудования. Он означает, что устройство нельзя выбрасывать вместе с обычными бытовыми отходами. Оно относится к категории отходов, подлежащих отдельному сбору для последующей переработки, утилизации или повторного использования. Если устройство содержит потенциально опасные для окружающей среды вещества, они подлежат удалению или нейтрализации. Для получения информации об условиях утилизации обратитесь к своему дистрибьютору.

ОГЛАВЛЕНИЕ



1. Информация перед использованием

5

- | | |
|---|---|
| 1.1. Описание | 5 |
| 1.2. Технические характеристики и основные элементы | 6 |
| 1.3. Принцип действия | 7 |
| 1.4. Подготовка бассейна | 7 |



2. Общее использование

8

- | | |
|---|----|
| 2.1. Сборка зарядной станции | 8 |
| 2.2. Установка станции и зарядка робота | 9 |
| 2.3. Описание интерфейса | 10 |
| 2.4. Описание световых индикаторов | 11 |
| 2.5. Начало цикла очистки | 12 |
| 2.6. Использование пульта дистанционного управления | 14 |
| 2.7. Извлечение робота из воды | 15 |
| 2.8. Хранение робота | 17 |



3. Использование приложения iAquaLink™

18

- | | |
|---|----|
| 3.1. Первая настройка робота | 18 |
| 3.2. Функции, доступные в приложении iAqualink™ | 19 |



4. Уход

20

- | | |
|--|----|
| 4.1. Очистка робота и зарядной станции | 20 |
| 4.2. Очистка фильтра | 20 |
| 4.3. Очистка щеток и скобы | 21 |
| 4.4. Очистка уплотнения крышки | 21 |
| 4.5. Очистка пропеллера | 22 |
| 4.6. Замена щеток | 23 |
| 4.7. Замена аккумулятора | 24 |
| 4.8. Эксплуатация в зимний период | 24 |



5. Устранение проблем

25

- | | |
|---|----|
| 5.1. Неисправности устройства | 25 |
| 5.2. Неисправности станции | 27 |
| 5.3. Пользовательские аварийные сигналы | 28 |
| 5.4. Помощь в диагностике посредством подключения к приложению iAquaLink™ | 30 |



Совет: как упростить связь с дистрибьютором

Сохраните в легкодоступном месте контактные данные дистрибьютора и укажите сведения об изделии на обратной стороне руководства по эксплуатации, так как эти сведения необходимо будет сообщить дистрибьютору.



1. Информация перед использованием

1.1. Описание

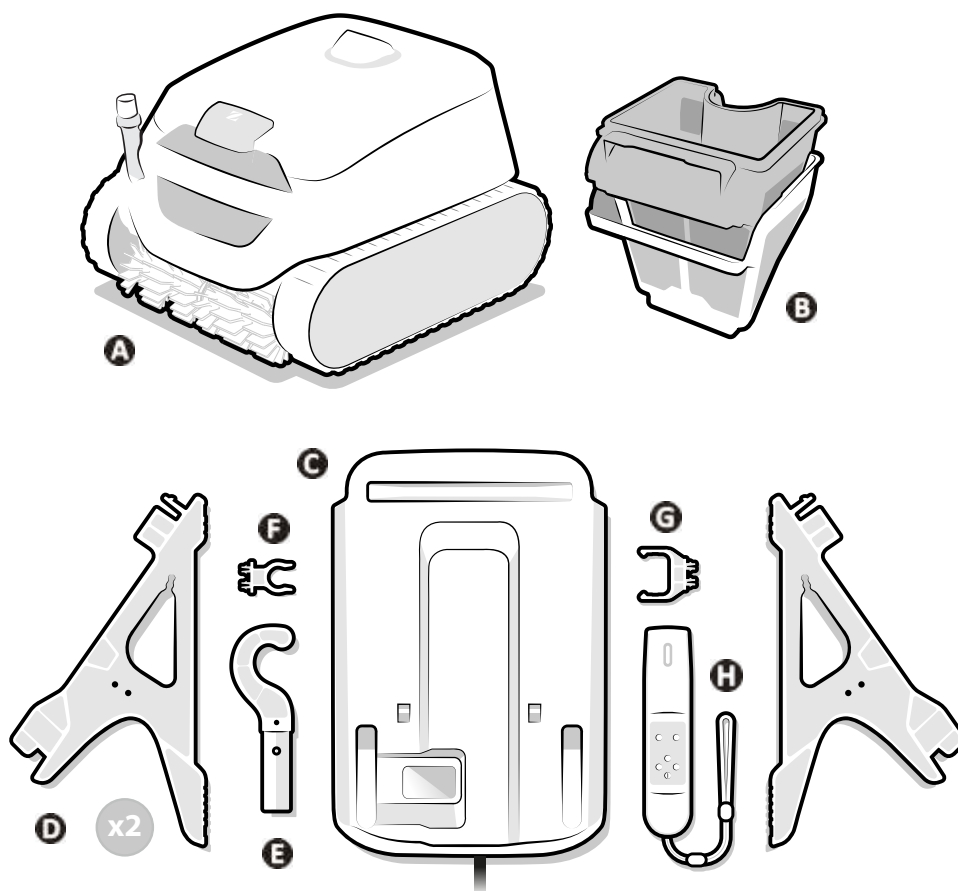

RU

A	Робот
B	Двойная фильтрация (150/60 мкм)
C	Зарядная станция (собираемая)
D	Опора (2 шт.)
E	Крючок*
F	Крепление для крючка
G	Крепление для пульта дистанционного управления
H	Пульт дистанционного управления

* Крепится на штанге для бассейна (стандартная, не входит в комплект поставки): необходимо для извлечения робота из воды.

1.2. Технические характеристики и основные элементы

1.2.1. Технические характеристики

Напряжение питания зарядной станции	110–240 В переменного тока, 50/60 Гц, класс II*	
Номинальное напряжение робота	25,4 VDC	
Напряжение зарядки	29,4 VDC	
Максимальная мощность зарядного устройства	58 W	
Емкость аккумулятора	10 Ah	
Номинальная мощность робота	130 Вт	
Емкость фильтра	4 л	
Размеры робота (Ш × Г × В)	41 × 42 × 28 см	
Размеры упаковки (Ш × Г × В)	56 × 56 × 38 см	
Масса робота	9,5 кг	
Масса в упакованном виде	15,5 кг	
Ширина всасывания	230 mm	
Максимальная рабочая глубина	4 м	
Степень защиты	Зарядная станция	IPX5
	Робот	IPX8
Частотные диапазоны	2,412–2,484 ГГц	
Мощность радиочастотного излучения	20,5 дБм	

* Класс II: устройство с двойной или усиленной изоляцией, не требующее заземления.

1.2.2. Основные элементы

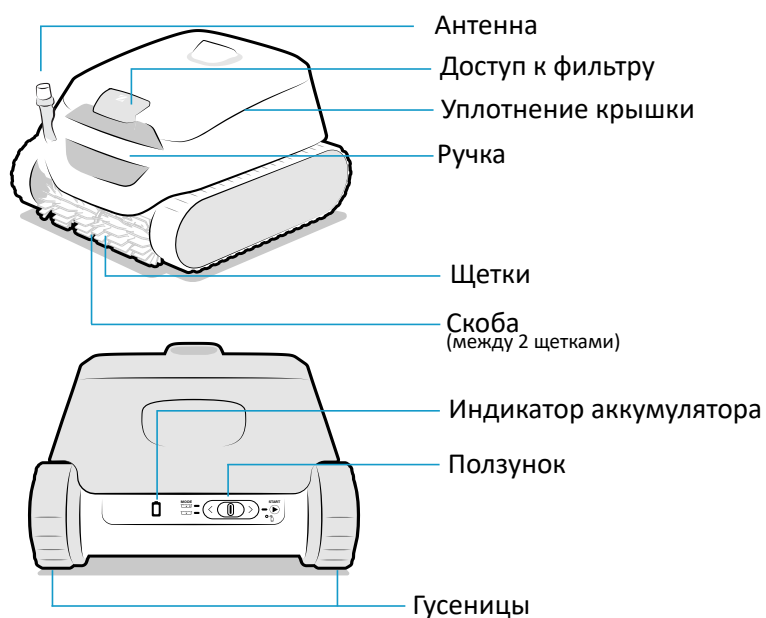

1.3. Принцип действия

Робот не зависит от системы фильтрации и после зарядки может работать автономно. Робот перемещается по тем зонам бассейна, для которых был разработан (дно, стенки, линия воды или только дно). Он улавливает мусор и собирает его в фильтре.

Робот можно использовать одним из указанных ниже способов:

- посредством выбора режима работа и запуска цикла с помощью ползунка на задней панели робота;
- Использование пульта дистанционного управления для запуска или остановки цикла (см. раздел 2.6 «Использование пульта дистанционного управления»)
- с помощью смартфона или планшета, совместимого с приложением iAquaLink™ (см. «3. Использование приложения iAquaLink™»).

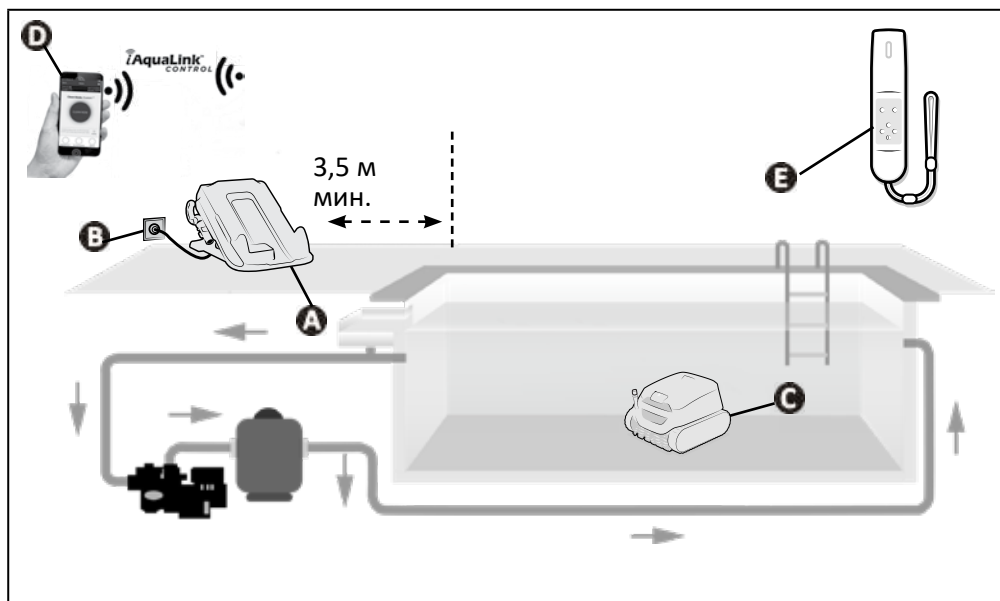

- A**: Зарядная станция
- B**: Розетка
- C**: Робот
- D**: Дистанционное управление iAquaLink™
- E**: Пульт дистанционного управления

1.4. Подготовка бассейна



• Это изделие предназначено для стационарных бассейнов. Не предназначено для использования в разборных бассейнах. Стационарный бассейн возводится над землей или в земле и не предполагает демонтаж.

- Устройство предназначено для эксплуатации в воде с указанными ниже характеристиками.

Температура воды	10–35 °C
pH	6,8–7,6
Свободный хлор	< 3 мг/л

- Если бассейн сильно загрязнен, в частности, во время первичного использования робота, удалите крупный мусор с помощью сачка, чтобы повысить эффективность работы устройства.
- Извлеките термометры, игрушки и другие предметы, которые могут повредить устройство.



2. Общее использование

2.1. Сборка зарядной станции

Перед использованием зарядной станции выполните ее сборку.

- Вставьте верхнюю часть опоры (выделена синим кругом) в паз в передней части зарядной станции (также выделена синим кругом) (1).
- Полностью разместите опору под станцией: нижняя часть опоры (2) должна защелкнуться.
- Установите крепление для крючка на боковой стороне зарядной станции (справа или слева в зависимости от предпочтительного расположения) (3).
- Разместите крепление для пульта дистанционного управления с другой стороны зарядной станции (4).
- Размотайте кабель и пропустите его сзади станции или с одной стороны в зависимости от предпочтительной установки (внутри каждой опоры предусмотрено место для крепления кабеля).

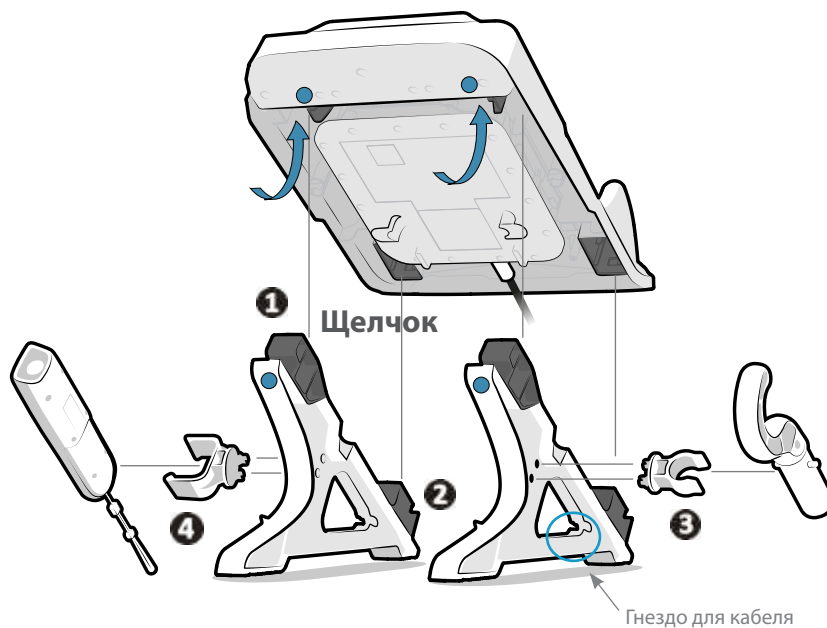

2.2. Установка станции и зарядка робота



- Станцию нельзя погружать в воду или любую другую жидкость. Ее нельзя устанавливать в местах, которые могут быть залиты водой.
- Не размещайте зарядную станцию в местах попадания прямых солнечных лучей.

- Устанавливать зарядную станцию необходимо:
 - рядом с легко доступной розеткой (расположенной в защищенном от дождя или осадков месте);
 - в тени. Во время зарядки робот и станция должны находиться в защищенном от воздействия прямых солнечных лучей месте;
 - более чем в 3,5 м от края бассейна.

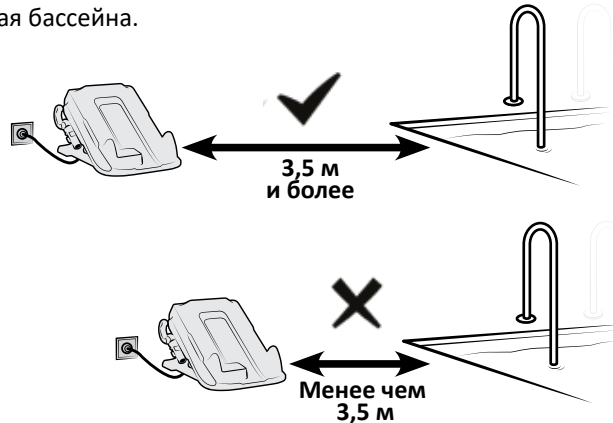



RU

- Подключите зарядную станцию.
- Установите робот на зарядную станцию таким образом, чтобы задняя часть робота (сторона ползунка) соприкасалась с пазами на задней части станции. В случае правильной установки робота раздастся **звуковой сигнал** и начнет медленно мигать  световой индикатор (оранжевый).

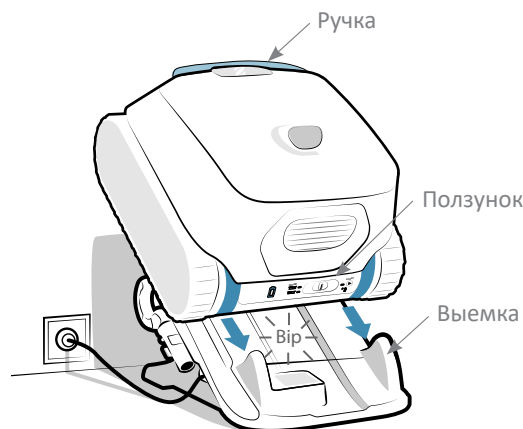

- Температура зарядки: 5–35 °С.
- Перед зарядкой убедитесь в том, что зарядные пластины зарядной станции и робота чистые и сухие.
- Не прикасайтесь к зарядным пластинам на зарядной станции или на роботе сразу после зарядки робота.



- Перед первым использованием полностью зарядите робота: световой индикатор (зеленый)  будет светиться непрерывно. После полной зарядки робота процесс зарядки прекращается автоматически. Поэтому отсоединять станцию или снимать робота необязательно.







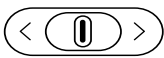

- Когда все световые индикаторы выключены, робот находится в режиме ожидания. Перетащите ползунок влево или вправо, чтобы активировать робота. Если это не привело ни к каким изменениям в состоянии робота, верните его на зарядную станцию (робот переходит в состояние длительного ожидания после восьми дней бездействия).
- Если во время первой зарядки робота световой индикатор  не мигает, см. «5.1. Неисправности устройства».
- Чтобы воспользоваться преимуществами подключения (обновление программного обеспечения, состояние аккумулятора, информация о циклах; см. «3.2. Функции, доступные в приложении iAqualink™»), разместите зарядную станцию в месте с доступом к сети Wi-Fi.

2.3. Описание интерфейса

С помощью интерфейса на задней стороне устройства можно выбрать режим очистки и запустить цикл очистки, а также получить информацию о состоянии робота, аккумулятора или подключения.

Дополнительные функции и доступные сведения также можно просмотреть в приложении, см. «3. Использование приложения iAquaLink™» и пульта дистанционного управления (см. раздел 2.6 «Использование пульта дистанционного управления»).





Функция	
Кнопки	
	Ползунок (выбор режима, запуск цикла; см. «2.5. Начало цикла очистки»)
Индикаторы	
	Состояние аккумулятора
	Режим «Дно, стенки и линия воды» включен
	Режим «Дно» включен
	Состояние робота
	Состояние подключения Wi-Fi









- Когда все световые индикаторы выключены, робот находится в режиме ожидания. Перетащите ползунок влево или вправо, чтобы активировать робот. Если это не привело ни к каким изменениям в состоянии робота, верните его на зарядную станцию (робот переходит в состояние длительного ожидания после восьми дней бездействия).

2.4. Описание световых индикаторов





2.4.1. Световой индикатор состояния робота

	 → Мигающий световой индикатор	 → Немигающий световой индикатор
 Синий	Готов к погружению	
 Синий	Выполняется цикл	
 Красный	Ошибка робота; см. «5.3.1. 5.3.1. Ошибка робота»	

2.4.2. Световой индикатор зарядки

	 → Мигающий световой индикатор	 → Немигающий световой индикатор
 Зеленый	Заряжено. Устройство готово к использованию. Зарядка завершена	
 Зеленый	Устройство заряжается (<5h). Устройство готово к работе в течение полного цикла	
 Оранжевый	Частично заряженный: можно эксплуатировать (продолжительность цикла будет меньше)	
 Оранжевый	<ul style="list-style-type: none"> Если робот находится на станции: в процессе зарядки Если робот не находится на станции: необходимо зарядить, нельзя эксплуатировать 	
 Красный	Ошибка аккумулятора; см. «5.3.2. Ошибка аккумулятора»	



2.4.3. Световой индикатор подключения

	 → Мигающий световой индикатор	 → Немигающий световой индикатор
Не горит	Не подключен к сети Wi-Fi	
 Синий	В процессе сопряжения	
 Синий	Подключен к сети Wi-Fi	

2.4.4. Световой индикатор состояния зарядной станции

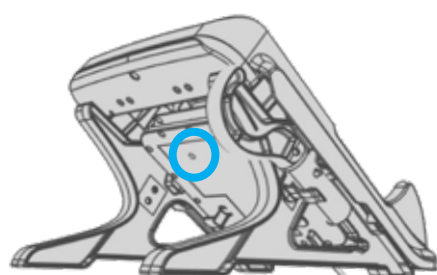
Внизу зарядной станции находится световой индикатор ее состояния.



	 → Немигающий световой индикатор
 Зеленый	<ul style="list-style-type: none"> Станция подключена к источнику питания, зарядка не выполняется Если световой индикатор светится зеленым цветом, когда робот находится на станции, см. «5.2. Неисправности станции»
 Красный	<ul style="list-style-type: none"> Выполняется зарядка робота



- Если световой индикатор выключен или мигает во время подключения станции, см. «5.2. Неисправности станции».

2.5. Начало цикла очистки

Во избежание получения травмы или повреждения имущества обязательно следуйте приведенным далее инструкциям.



- Запрещено купаться, когда устройство находится в бассейне.
- Запрещено использовать устройство в случае проведения шокового хлорирования воды в бассейне. Прежде чем погружать робота, подождите, пока уровень хлора не достигнет рекомендованного значения.
- Если жалюзи бассейна закрыты, используйте режим «Только дно».

Чтобы запустить цикл очистки, выполните указанные ниже действия.

- Прежде чем запускать цикл, подождите, пока робот не зарядится (горит постоянно или мигает зеленым).
- После зарядки снимите робот со станции и перенесите его к бассейну.
- Выберите режим очистки; см. «2.5.1. Выбор режима очистки».
- Запустите цикл; см. «2.5.2. Запуск цикла очистки».
- Погрузите робот в воду; см. «2.5.3. Погружение робота в воду».

2.5.1. Выбор режима очистки

В режиме очистки задается очищаемая поверхность, а также длительность очистки.

- Переместите ползунок, расположенный на задней стороне устройства, влево:
 - один раз, чтобы включить режим «Только дно»;
 - второй раз, чтобы включить режим «Дно, стенки, линия воды».

Загорится световой индикатор выбранного режима.

	Очищаемая поверхность	Продолжительность цикла
	 Только дно	1 ч 30 мин
	 Дно, стенки, линия воды	2 ч 30 мин



- Дополнительные режимы доступны через приложение (режим «Линия воды», режим Smart); см. «3.2. Функции, доступные в приложении iAqualink™».

2.5.2. Запуск цикла очистки

- Чтобы запустить цикл, переместите вправо ползунок, расположенный на задней стороне устройства.
- В ожидании спуска в воду начнет мигать световой индикатор .

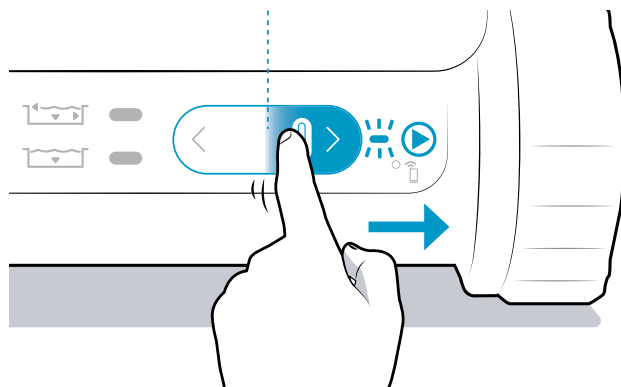

RU

Совет: как повысить эффективность очистки



- В начале купального сезона выполните несколько циклов очистки в режиме «Только дно» (предварительно удалив сачком крупный мусор). При регулярной эксплуатации робота-очистителя (не более 3 раз в неделю) бассейн будет всегда оставаться чистым, а фильтр будет меньше засоряться. В качестве предварительной очистки рекомендуется выполнить несколько циклов без фильтра очень тонкой очистки; см. «4.2. Очистка фильтра» для демонтажа фильтров.

2.5.3. Погружение робота в воду

- Вертикально погрузите робота в воду и держите его, слегка двигая его в разных направлениях, чтобы из него вышел воздух.
- Дождитесь, пока он опустится на дно бассейна. Цикл начнется не позднее чем через 40 секунд после обнаружения воды. Траектория перемещения устройства зависит от заданного режима очистки и выбирается с учетом оптимизации коэффициента охвата площади очистки.

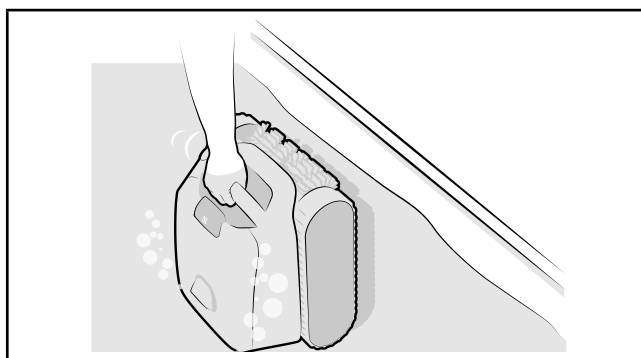

2.6. Использование пульта дистанционного управления

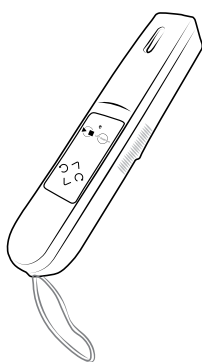

Пульт дистанционного управления можно использовать для:

- запуска или остановки цикла очистки;
- перемещения робота вперед, назад и поворачивания влево или вправо;
- запуска функции Lift System с целью извлечения робота из воды (см. раздел 2.7 «Извлечение робота из воды»).



- Пульт дистанционного управления водонепроницаем (может находиться на глубине макс. 30 см под водой несколько секунд) и плавуч.
- Использование функций пульта дистанционного управления приводит к остановке текущего цикла очистки.

2.6.1. Интерфейс пульта дистанционного управления

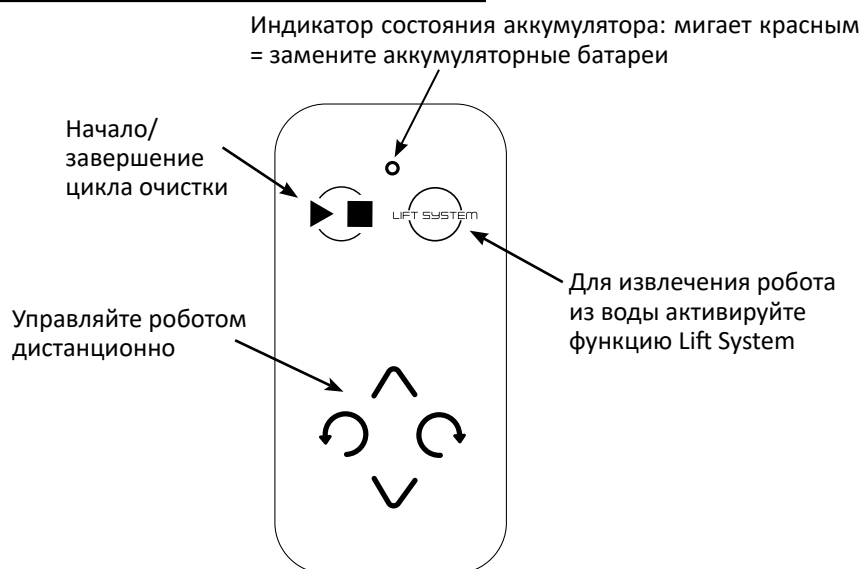

2.6.2. Управление роботом

Чтобы задать команду роботу, расположите пульт дистанционного управления так, чтобы линза находилась в воде и была направлена на антенну робота. Максимальное расстояние между пультом дистанционного управления и роботом может составлять 6 метров.

- Нажмите и удерживайте нажатой кнопку (движение вперед, назад, поворот влево или вправо) на пульте дистанционного управления, чтобы управлять роботом. Отпустите кнопку, чтобы остановить робота.
- Передняя линза пульта дистанционного управления загорается при отправке команды, но она не подтверждает получение команды роботом.

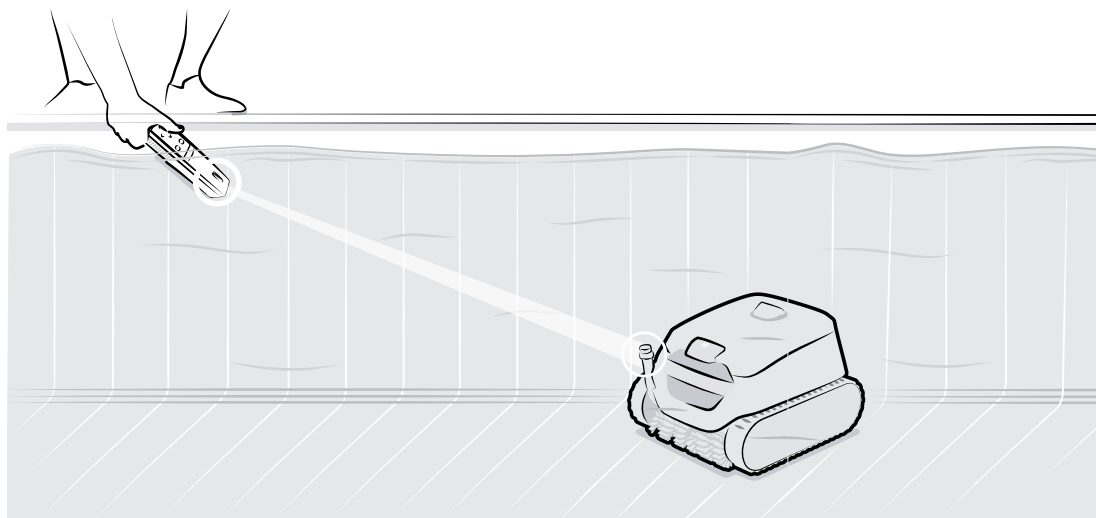

2.6.3. Установка и замена аккумуляторных батареек

В пульте дистанционного управления установлены 2 щелочные батарейки типа AA. Если светодиодный индикатор мигает красным, необходимо заменить аккумуляторные батарейки.

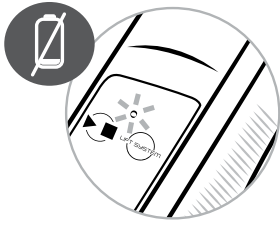

Выполните описанные ниже действия, чтобы установить или заменить аккумуляторные батарейки:

- крестообразной отверткой открутите 6 винтов, которыми закреплена крышка;
- извлеките из отсека две батарейки;
- вставьте новые батарейки, соблюдая полярность, указанную на отсеке и на самих батарейках;
- установите крышку и закрутите 6 винтов.

RU

2.7. Извлечение робота из воды

Существует три способа извлечения робота из воды:

- с помощью функции Lift System пульта дистанционного управления;
- вручную, не используя приложения iAquaLink™;
- с помощью приложения iAquaLink™.

2.7.1. С помощью функции Lift System пульта дистанционного управления

Функция Lift System предназначена для простого извлечения робота из воды. Ее можно включить в любой момент как во время выполнения цикла очистки, так и после его завершения.

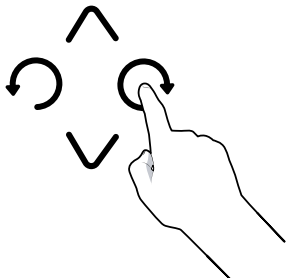
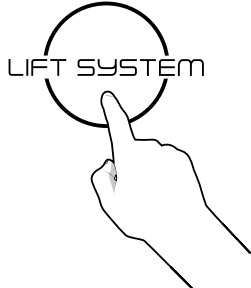
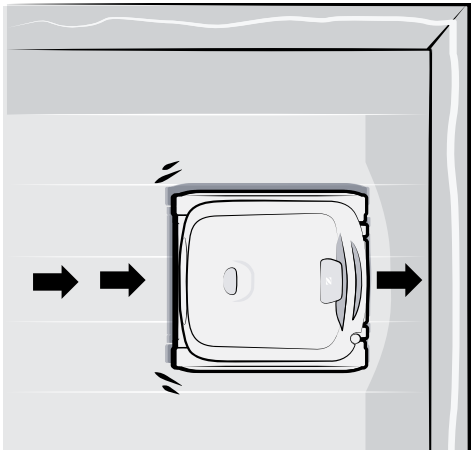
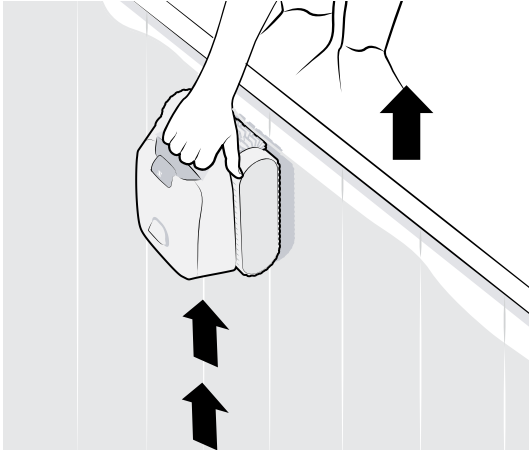
<p>1 С помощью пульта дистанционного управления расположите робота лицевой стороной к стене, у которой вы хотите извлечь его из воды.</p> 	<p>2 Нажмите и отпустите кнопку Lift System на пульте дистанционного управления.</p> 
<p>3 Робот переместится к нужной стенке.</p> 	<p>4 Робот поднимется по стенке и останется на линии воды. Чтобы полностью извлечь робот из воды, воспользуйтесь ручкой. Робот выбросит струю воды сзади, что упростит его извлечение.</p> 

2.7.2. Без приложения iAquaLink™

В течение последних 10 минут цикла робот останавливается на линии воды (без щетки) на 30 секунд у каждой стенки, к которой он подъезжает (эта функция не доступна в режиме «Только дно»). Робот переходит в режим ожидания извлечения.

1 Если не извлечь робот в течение этих последних 10 минут, он остановится возле стенки в конце цикла.

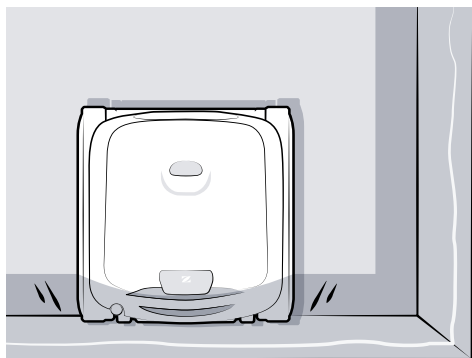

2 Прикрепите крючок (входит в комплект поставки) к концу штанги для бассейна (не входит в комплект поставки).

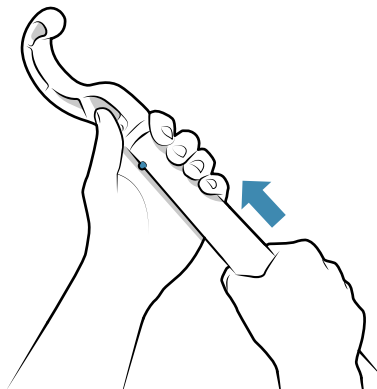

3 Зацепите крючок за ручку робота и поднимите робот на поверхность.

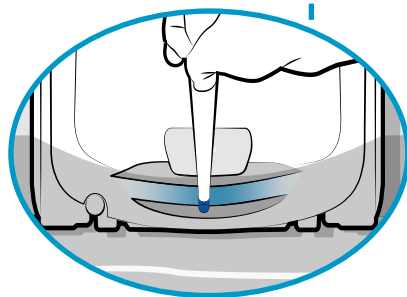
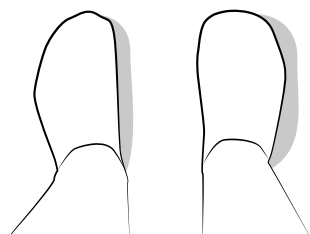
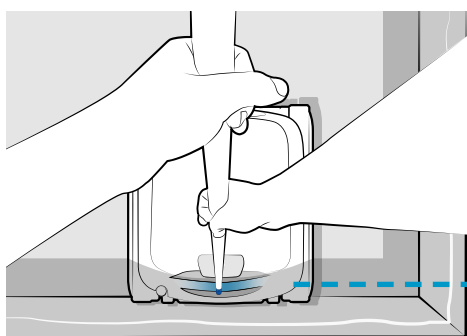

4 Чтобы полностью извлечь робот из воды, воспользуйтесь ручкой. Робот выбросит струю воды сзади, что упростит его извлечение.

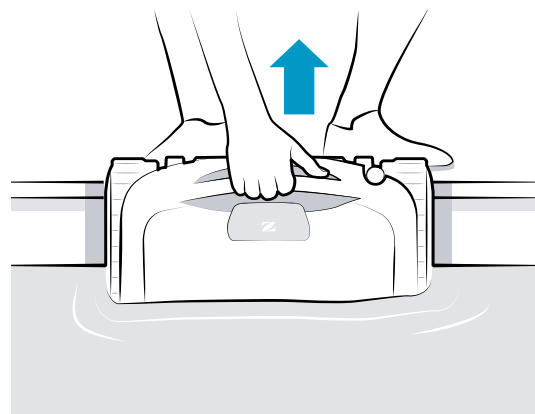

2.7.3. С приложением iAquaLink™

1 Если включены push-уведомления (настройки приложения iAqualink™ в телефоне), приложение предупреждает об окончании цикла (за исключением режима «Только дно»): с этого момента робот ждет 30 секунд на верхней части разных стенок (по очереди) в течение 10 минут. Робот переходит в режим ожидания извлечения.

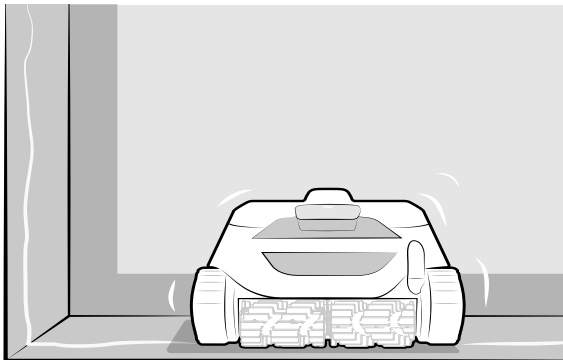

2 Чтобы полностью извлечь робот из воды, воспользуйтесь ручкой. Робот выбросит струю воды сзади, что упростит его извлечение.

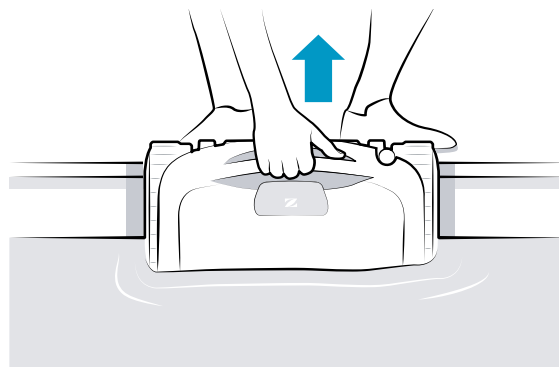

RU

2.8. Хранение робота



- Не оставляйте робот разряженным: заряжайте робот после каждого использования.
- Перед зарядкой убедитесь, что робот и зарядные пластины чистые и сухие.
- Если робот не используется, не оставляйте его в воде.
- Не оставляйте робот после использования сушиться под прямыми солнечными лучами.
- Не подвергайте робот воздействию огня, повышенной температуры, источников воспламенения или химических средств для бассейнов и спа.
- Храните в недоступном для детей и домашних животных месте.
- Храните все элементы в месте, защищенном от солнечных лучей, влаги и атмосферных осадков.

- Поместите сухой робот на зарядную станцию (установка мокрого робота на зарядную станцию допускается).
- Храните все элементы в месте, защищенном от солнечных лучей и брызг воды.

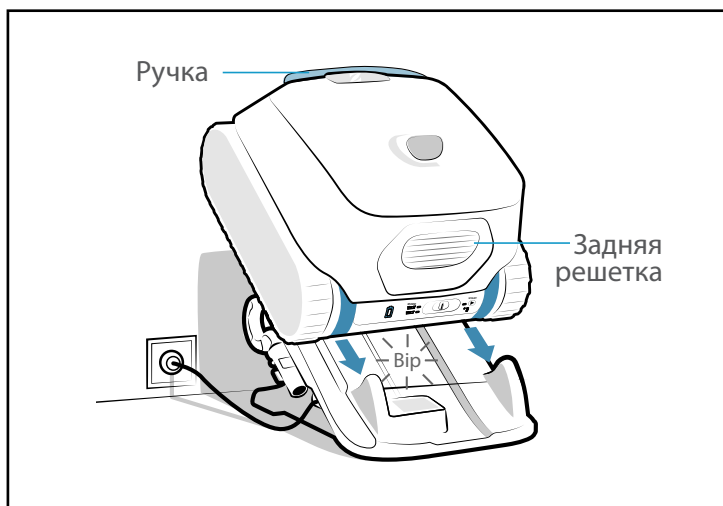



3. Использование приложения iAquaLink™

Мобильное устройство
(смартфон или планшет)

Домашняя
сеть Wi-Fi

Робот

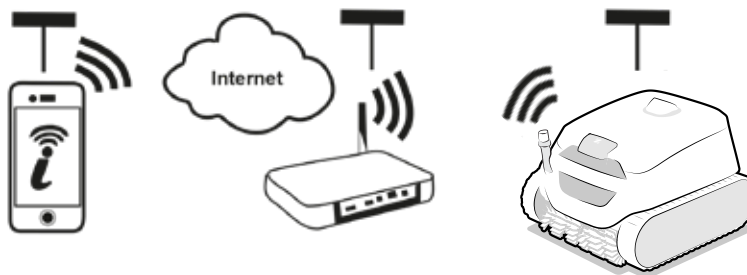

Приложение iAquaLink™ совместимо с системами iOS и Android.

3.1. Первая настройка робота

Перед установкой приложения выполните указанные ниже действия:



- заранее зарядите робот;
- вы используете смартфон или планшет с Wi-Fi;
- используйте сеть Wi-Fi с достаточно мощным сигналом для подключения к роботу: сигнал Wi-Fi должен улавливаться в месте использования робота. в противном случае используйте техническое решение для усиления существующего сигнала;
- у вас под рукой должен быть пароль от домашней сети Wi-Fi.

- Загрузите приложение iAquaLink™, доступное в App Store (для iOS) или Google Play Store (для Android).

1



- Войдите в личный кабинет или создайте учетную запись.

2



- Чтобы добавить новое устройство, нажмите значок + и следуйте указаниям в приложении.

3

Выполните действия, указанные в приложении. При необходимости переместите ползунок вправо и удерживайте его в течение 10 секунд до тех пор, пока световой индикатор  не начнет мигать; это будет указывать на включение функции Bluetooth™.

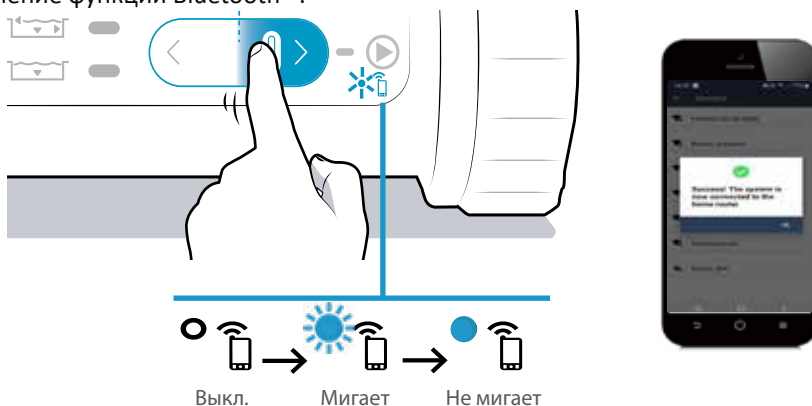

- На экране появится сообщение о том, что подключение Wi-Fi между роботом и домашней сетью установлено. (*)
- Световой индикатор  на задней стороне робота начнет непрерывно светиться.



(*) Если появляется сообщение об ошибке или установить соединение по-прежнему не удастся, см. таблицу «5.4. Помощь в диагностике посредством подключения к приложению iAquaLink™».

3.2. Функции, доступные в приложении iAqualink™



- Когда робот находится в воде, функции приложения iAqualink™ недоступны.

Когда робот не находится в воде, с помощью приложения можно выполнить указанные ниже действия.

- **Выбрать режим и запустить цикл.** При запуске цикла очистки через приложение откроется всплывающее окно. **Закройте всплывающее окно, чтобы продолжить запуск робота.**
- Получать доступ к двум режимам, доступным только в приложении: это режим **Линия воды** и режим **Smart** (автоматическая настройка времени).
- Получать доступ к функциям **диагностической помощи посредством сообщения об ошибках**: нажмите символ предупреждения,  чтобы открыть экран с описанием способов устранения неисправности; см. «5.3. Пользовательские аварийные сигналы».
- **Упростить извлечение робота из воды**: если включены push-уведомления (настройки приложения iAqualink™ в телефоне), приложение предупреждает, когда робот ожидает извлечения с верхней части стены (последние минут цикла) (функция недоступна в режиме «Только дно»).
- Получать предупреждения об **уровне зарядки робота**.



Заряженный: готов к эксплуатации



В процессе зарядки: готов к эксплуатации



В процессе зарядки



Частично заряжено

Когда робот не находится в воде, в **меню «Параметры»**  приложения можно выполнить указанные ниже действия.

- Получать доступ в любое время к определенной информации о роботе (серийный номер и т. п.).
- Получать доступ к последнему отчету об ошибке, когда робот находится не в воде («Последняя ошибка»).



4. Уход



- **Совет:** Чтобы обеспечить максимальную продолжительность срока службы робота, раз в месяц осматривайте все детали, процедура ухода за которыми подробно описана в пункте «4. Уход».

4.1. Очистка робота и зарядной станции

- Очистку устройства необходимо проводить регулярно с использованием чистой или слегка мыльной воды.

Использовать растворитель запрещено.

- Зарядные пластины необходимо регулярно очищать чистой водой и тканью или жесткой стороной кухонной губки. **Не используйте металлические губки, щетки, растворители или соленую воду.**
- Обильно промойте устройство чистой водой.
- Не оставляйте устройство сушиться на солнце возле бассейна.

4.2. Очистка фильтра



- Эффективность работы устройства может снизиться, если фильтр переполнен или засорен.
- Фильтр следует промывать чистой водой после каждого цикла очистки.
- Используйте фильтр очень тонкой очистки (черный) только при первом использовании или в зимний период.

- В случае засорения фильтра очистите его кислым раствором (например, спиртовым уксусом). Рекомендуется проводить очистку хотя бы один раз в год, так как если фильтр не используется в течение нескольких месяцев (в зимний период), он будет засоряться.

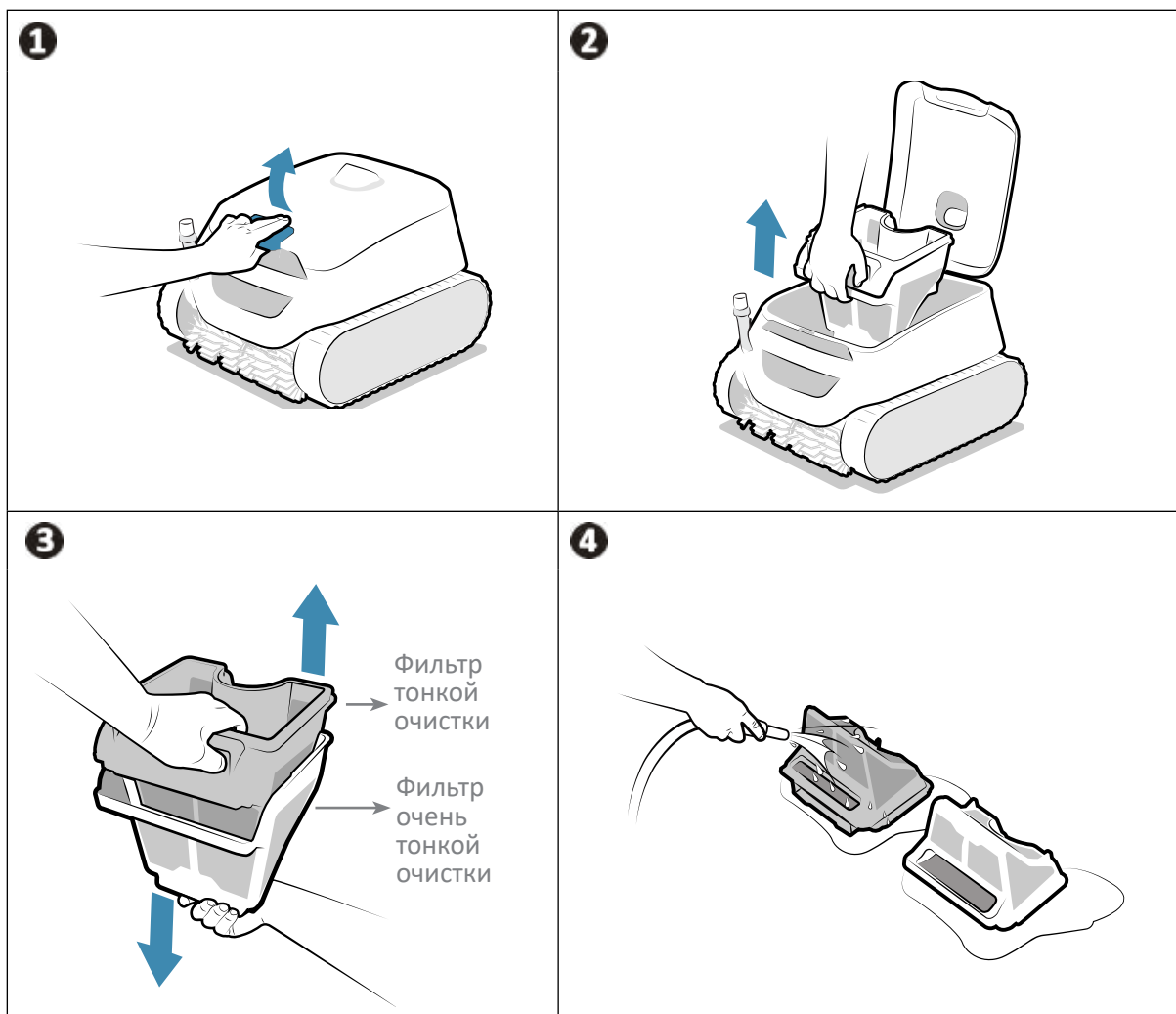

➤ 4.3. Очистка щеток и скобы



- Эффективность работы устройства может снизиться, если щетки будут слишком грязными или если мусор или какие-либо предметы застрянут в скобе (между двумя щетками).

- После извлечения устройства из воды по завершении каждого цикла очистки промывайте щетки и скобу чистой водой, не дожидаясь, пока собранный мусор засохнет.
- Удалите весь мусор или предметы, застрявшие между двумя щетками.

➤ 4.4. Очистка уплотнения крышки



- Эффективность работы устройства может снизиться, если под уплотнением крышки застрянет мусор (в основном песок), который будет мешать поддерживать необходимое уплотнение.

- После извлечения устройства из воды по завершении каждого цикла очистки промывайте уплотнение крышки чистой водой, не дожидаясь, пока собранный мусор засохнет.



- **Совет. Для обеспечения оптимальной работы устройства:**

- рекомендуется менять фильтр и щетки каждые 2 года;
- рекомендуется следить за индикаторами износа на гусеницах и менять их при достижении уровня индикатора.

4.5. Очистка пропеллера

Во избежание серьезных травм выполните указанные ниже действия.



- При работе с пропеллером обязательно пользуйтесь перчатками .
- Перед очисткой пропеллера необходимо высушить устройство. Эту операцию необходимо выполнять в сухом месте.
- Перед выполнением операций технического обслуживания убедитесь в том, что робот полностью выключен (см. первый шаг ниже).

Принудительно остановите устройство перед очисткой пропеллера: когда устройство находится на зарядной станции, удерживайте ползунок в левом положении, пока не погаснут все световые индикаторы (приблизительно 20 секунд). Убедитесь в том, что после перемещения ползунка робот полностью остановился: ни один из световых индикаторов не должен светиться.

1. Приподнимите и откройте крышку доступа к фильтру.
2. Извлеките фильтр.
3. Снимите ручную патрубок водозаборника. При первом демонтаже может понадобиться отвертка.
4. Приподнимите и снимите патрубок водозаборника.
5. Наденьте перчатки и извлеките пропеллер, крепко удерживая его.

Удалите мусор (листья, камни и т. д.), который мог препятствовать вращению пропеллера.

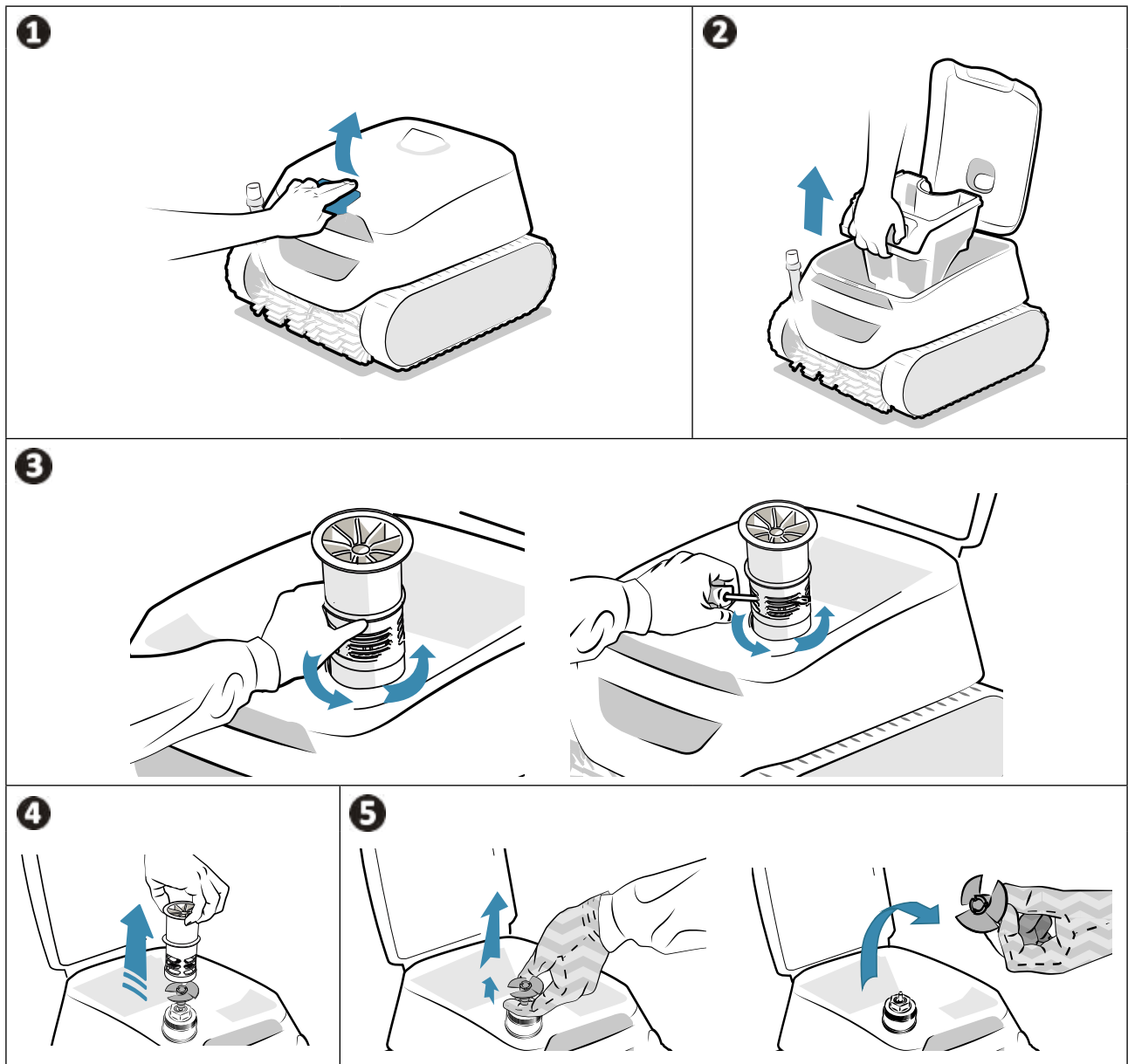

- После очистки наденьте перчатки и установите пропеллер обратно. Установите на место патрубок водозаборника, затянув его вручную. Установите на место фильтр.
- Установите робот на зарядную станцию, чтобы активировать его.

➤ 4.6. Замена щеток

Износ щеток

- Замените щетки, если признаки износа соответствуют случаю **B**:

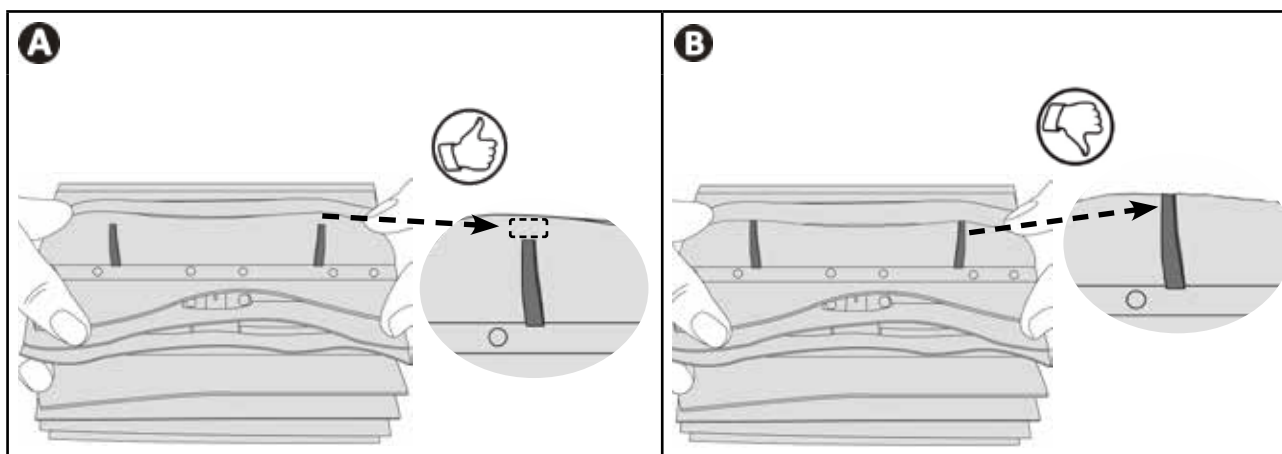

RU

Снимите изношенные щетки

- Выньте язычки из отверстий для крепления и снимите щетки с зарядной станции.

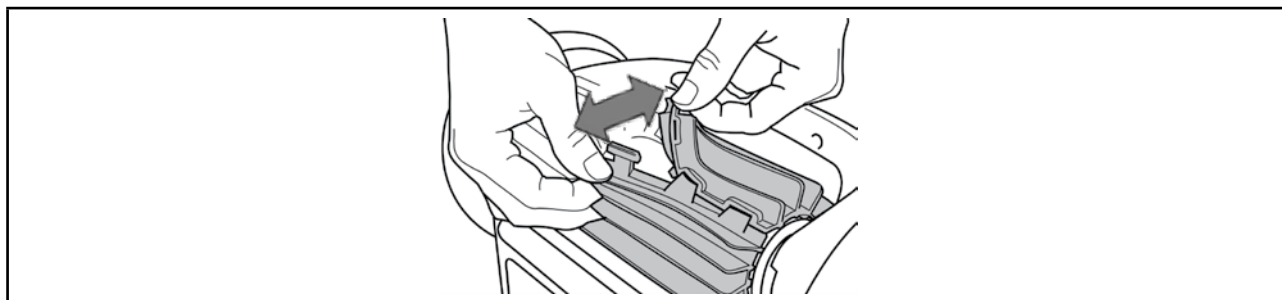

Установите новые щетки

1. Протяните щетки краем без язычков вперед под валиком щетки.
2. Оберните щетку вокруг валика, вставьте язычки в отверстия фиксации и потяните за каждый язычок так, чтобы его выступ вошел в прорезь.
3. Обрежьте язычки ножницами так, чтобы они не выступали за пластинки щетки.

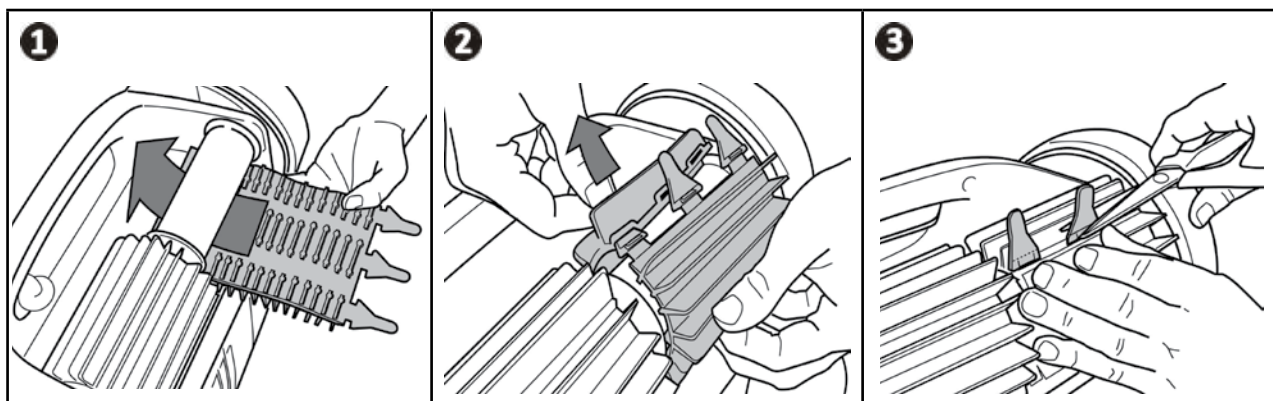

4.7. Замена аккумулятора



- Замена аккумуляторного блока робота должна производиться только квалифицированным специалистом: свяжитесь с дистрибьютором

4.8. Эксплуатация в зимний период



- НЕ оставляйте робот разряженным перед зимним периодом.
- Перед зарядкой убедитесь, что робот и зарядные пластины чистые и сухие.
- Если робот не используется, НЕ оставляйте его в воде.
- НЕ подвергайте робот воздействию огня, повышенной температуры, источников воспламенения или химических средств для бассейнов и спа.
- Храните все элементы в месте, защищенном от солнечных лучей, влаги и атмосферных осадков.
- Храните в недоступном для детей и домашних животных месте.

- Перед зимним периодом полностью зарядите робот, чтобы сохранить срок службы аккумулятора: когда робот полностью заряжен, световой индикатор  непрерывно светится зеленым цветом.
- Во время зимнего периода робот можно:
 - оставлять подключенным (может использоваться без подзарядки при первом использовании в следующем сезоне);
 - оставлять неподключенным (при первом использовании в следующем сезоне потребуется зарядка).
- Храните все элементы в месте, защищенном от солнечных лучей и брызг воды.

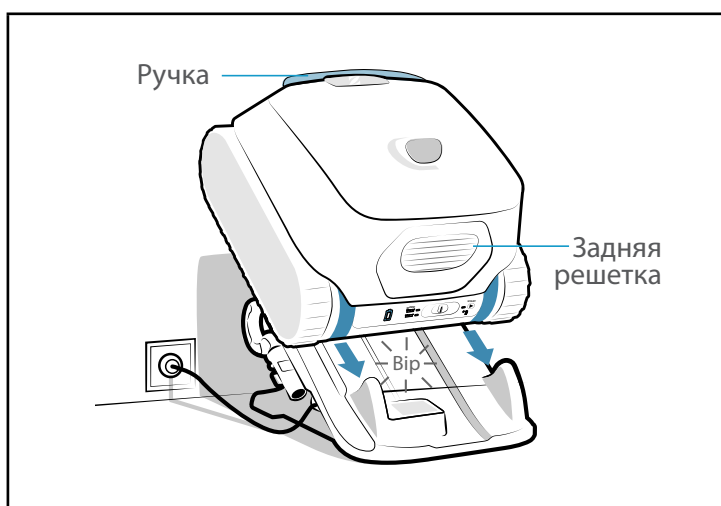







5. Устранение проблем



- Прежде чем обратиться к дистрибьютору в случае неисправности, проведите простую проверку, воспользовавшись приведенными ниже таблицами.
- Если проблему устранить не удастся, свяжитесь с дистрибьютором.
- : операции, которые должен выполнять квалифицированный специалист.









5.1. Неисправности устройства

Проблема	Решение
Один из участков бассейна плохо вычищен	<ul style="list-style-type: none"> • Повторите операции погружения (см. § «2.5. Начало цикла очистки»): поменяйте место погружения, найдя оптимальное. • Фильтр переполнен или засорен, его необходимо очистить (см. «4.2. Очистка фильтра»). • Робот не был полностью заряжен в момент начала цикла, поэтому продолжительность цикла был сокращена.
Устройство не полностью прижимается ко дну бассейна или всплывает.	<ul style="list-style-type: none"> • В корпусе устройства остался воздух. Повторите операции погружения (см. § «2.5. Начало цикла очистки»). • Фильтр переполнен или засорен, его необходимо очистить (см. «4.2. Очистка фильтра»). • Если фильтр засорен даже после очистки, замените его. • По всей внешней стороне устройства образуются мелкие пузырьки: <ul style="list-style-type: none"> - если уровень воды ниже скиммеров, отрегулируйте его; - если уровень воды находится на уровне скиммеров, в водопроводе избыточное количество кислорода. Обратитесь к дистрибьютору . • Пропеллер поврежден: .
Устройство не поднимается или больше не поднимается на стенки	<ul style="list-style-type: none"> • В режиме «Дно, стенки и линия воды» робот не поднимается систематически на стенки бассейна. Частота варьируется во время цикла. • Убедитесь, что выбранный цикл — это цикл «Дно»/«Стены»/«Линия воды». • Фильтр переполнен или засорен: почистите его чистой водой. В случае засорения фильтра очистите его кислым раствором (например, спиртовым уксусом). При необходимости прочистите или замените фильтр. В случае двойной фильтрации используйте только фильтр очень тонкой очистки (черный). Если он способствует поднятию устройства, фильтр следует заменить. • Гусеницы ослаблены: свяжитесь с дистрибьютором по поводу их замены . • Очистите клапан, не демонтируя его. • Даже если вода и кажется прозрачной, в бассейне присутствуют микроскопические водоросли, которые не видны невооруженным глазом. Эти водоросли делают стенки бассейна скользкими и мешают роботу по ним взбираться. Выполните шоковое хлорирование: немного уменьшите pH. Не оставляйте устройство в воде во время шокового хлорирования.
Устройство не собирает мусор	<ul style="list-style-type: none"> • Фильтр переполнен или засорен, его необходимо очистить (см. «4.2. Очистка фильтра»). • Если фильтр засорен даже после очистки, замените его. • Убедитесь, что мусор или другие предметы не блокируют доступ к заслонке фильтра. • Мусор и другие предметы застревают на скобе (между двумя щетками) и не собираются: очистите щетки и скобу. Регулярно очищайте их. • Мусор (в основном песок) застревает в уплотнении крышки: очищайте уплотнение крышки. Его следует очищать после каждого цикла.
Во время запуска робот не двигается	<ul style="list-style-type: none"> • Убедитесь в том, что робот заряжен (световой индикатор аккумулятора горит зеленым). • Убедитесь в том, что цикл очистки был запущен и что световые индикаторы горят.
Два фильтра не разбираются	<ul style="list-style-type: none"> • Какой-либо предмет или мусор застрял между двумя фильтрами и препятствует их разборке — удалите его.
Не горит ни один световой индикатор	<ul style="list-style-type: none"> • Робот находится в спящем режиме: переместите ползунок влево или вправо, чтобы активировать его. • Если это не поможет, установите робот на зарядную станцию. • Если световые индикаторы по-прежнему не включаются, когда робот находится на зарядной станции, свяжитесь с дистрибьютором .

<p>Робот не реагирует на команды пульта дистанционного управления</p>	<ul style="list-style-type: none"> • Разместите пульт дистанционного управления надлежащим образом под водой, направив его на антенну робота. • Максимальное расстояние между пультом дистанционного управления и роботом должно составлять не более 6 м • Ближе к окончанию цикла очистки роботу может не хватить заряда аккумулятора, чтобы отреагировать на команды пульта дистанционного управления. • Через восемь дней после окончания цикла робот переходит в режим ВЫКЛ. и перестает реагировать на команды пульта дистанционного управления.
<p>Светодиодный индикатор на пульте дистанционного управления мигает красным.</p>	<ul style="list-style-type: none"> • Низкий уровень заряда аккумулятора в пульте дистанционного управления. Замените аккумуляторные батарейки (см. раздел 2.6.3 «Установка и замена аккумуляторных батареек»)

Если проблему устранить не удается, свяжитесь с дистрибьютором: 

5.2. Неисправности станции

Проблема	Действия робота	Действия зарядной станции	Решение
Робот необходимо зарядить (разряжен или используется в первый раз), но зарядка не происходит.	Световой индикатор  не мигает, когда робот находится на зарядной станции.	Зарядная станция подключена, но световой индикатор под станцией выключен или мигает вместо того, чтобы светиться красным, когда на нее устанавливают робот.	<ul style="list-style-type: none"> Робот неправильно установлен: измените его положение. Убедитесь, что контакты на станции и роботе чистые. При необходимости очистите их тканью и пресной водой (не соленой). Зарядная станция неисправна: свяжитесь с дистрибьютором .
	Световой индикатор  мигает 4 раза красным цветом, когда робот находится на зарядной станции.	Зарядная станция работает правильно, то есть: <ul style="list-style-type: none"> вилка вставлена в розетку; световой индикатор в нижней части зарядной станции светится зеленым, когда на нее установлен робот; световой индикатор в нижней части зарядной станции светится красным, когда на нее установлен робот. 	<ul style="list-style-type: none"> На зарядных пластинах присутствуют отложения: очистите зарядные пластины (расположенные под роботом и на основании станции) с помощью ткани и пресной воды (не соленой). Уровень заряда робота опустился ниже критического уровня аккумулятора: свяжитесь с дистрибьютором . Аккумулятор устарел, его необходимо заменить: свяжитесь с дистрибьютором .
	Световой индикатор  мигает оранжевым цветом в течение нескольких секунд или минут, затем, после установки робота на зарядную станцию, начинает светиться немигающим зеленым.		<ul style="list-style-type: none"> Снимите робот-очиститель со станции. Если световой индикатор  выключается, а не указывает на уровень заряда робота, значит, аккумулятор устарел, его необходимо заменить. Свяжитесь с дистрибьютором .

Если проблему устранить не удается, свяжитесь с дистрибьютором: 



5.3. Пользовательские аварийные сигналы

- На задней части робота мигают световые индикаторы, сигнализируя пользователю о неисправности. Идентифицируйте мигающий световой индикатор и следуйте указаниям по решению проблемы, приведенным выше.
- Пользовательские аварийные сигналы также можно просмотреть в приложении iAquaLink™.

Удалите код ошибки через приложение iAquaLink™:

- выполнив инструкции по устранению неполадок, нажмите **Удалить ошибку**.

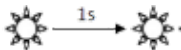
5.3.1. 5.3.1. Ошибка робота

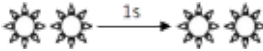
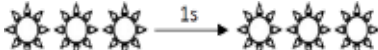
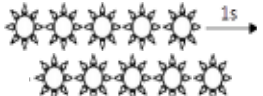





Световой индикатор	Мигает красным	Отображение в приложении iAquaLink™	Решения
▶		Аварийная остановка Ошибка связи	<ul style="list-style-type: none"> • Робот переведен в режим безопасности. • На плату робота подается питание, но она не отвечает. Свяжитесь с дистрибьютором: 
		Правый тяговый двигатель Левый тяговый двигатель Износ правого тягового двигателя Износ левого тягового двигателя	<ul style="list-style-type: none"> • Убедитесь в том, что мусор не препятствуют свободному вращению щеток или гусениц. • Поворачивайте каждое колесо на четверть оборота в одном и том же направлении, пока они не начнут плавно вращаться. Поворачивайте каждое колесо в противоположном направлении до тех пор, пока они не начнут плавно вращаться. • Если проблема не устранена, обратитесь к своему дистрибьютору для полной диагностики.
		Робот не находится в воде	<ul style="list-style-type: none"> • Тщательно очистите фильтр. • Опустите робот в воду, встряхивая его, чтобы выпустить пузырьки воздуха. • Снова включите цикл. • Если проблема не устранена, обратитесь к своему дистрибьютору для полной диагностики.
		Двигатель насоса	<ul style="list-style-type: none"> • Принудительно остановите устройство перед очисткой пропеллера: когда устройство находится на зарядной станции, удерживайте ползунок в левом положении, пока не погаснут все световые индикаторы (приблизительно 20 секунд). Убедитесь в том, что после перемещения ползунка робот полностью остановился: ни один из световых индикаторов не должен светиться. Затем убедитесь в том, что пропеллер не забит мусором или волосами. Очистку необходимо делать вне воды, а робот установить на сухую поверхность. • Тщательно очистите фильтр. • Если проблема не устранена, обратитесь к своему дистрибьютору для полной диагностики.
		Не удалось выполнить или завершить обновление	<ul style="list-style-type: none"> • Закройте приложение iAquaLink™. • Убедитесь в том, что робот подключен к сети Wi-Fi (светится синий немигающий светодиод). • Если световой индикатор мигает, откройте приложение iAquaLink™, выберите робот и щелкните «Обновить».

Если проблему устранить не удастся, свяжитесь с дистрибьютором: 

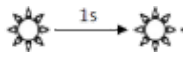

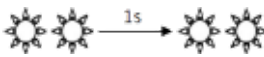
- Если робот останавливается до окончания цикла, но при извлечении робота из воды световой индикатор не мигает, поставьте робот на зарядную станцию, чтобы индикатор начал мигать.

5.3.2. Ошибка аккумулятора



Световой индикатор	Мигает красным	Отображение в приложении iAquaLink™	Решения
		Ошибка аккумулятора	<ul style="list-style-type: none"> Аккумуляторный блок неисправен: свяжитесь с дистрибьютором: 
		Ошибка зарядки (слишком высокий уровень) Ошибка зарядки (слишком низкий уровень)	<ul style="list-style-type: none"> Температура в месте расположения зарядной станции находится вне рекомендуемого температурного диапазона для зарядки робота (5–35 °C): измените место расположения зарядной станции.
		Ошибка зарядки	<ul style="list-style-type: none"> Очистите зарядные пластины (расположенные под роботом и на основании станции) с помощью ткани и пресной воды (не соленой).
	<p>Когда робот находится на зарядной станции</p> <div style="display: flex; justify-content: space-around; align-items: center;"> <div style="text-align: center;">  оранжевый (в течение нескольких секунд) </div> <div style="text-align: center;">  немигающий зеленый </div> </div>		<ul style="list-style-type: none"> Снимите робот-очиститель со станции. Если световой индикатор  выключается, а не указывает на уровень заряда робота, значит, аккумулятор устарел, его необходимо заменить. Свяжитесь с дистрибьютором 

Если проблему устранить не удастся, свяжитесь с дистрибьютором: 

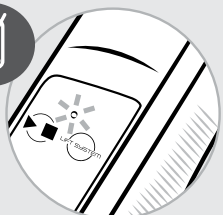
5.3.3. Ошибка пульта дистанционного управления

Мигает красным	Решения
 	<ul style="list-style-type: none"> Замените аккумуляторные батарейки в пульте дистанционного управления (см. раздел 2.6.3 «Установка и замена аккумуляторных батареек»)

5.4. Помощь в диагностике посредством подключения к приложению iAquaLink™

Состояние подключения	Возможные причины	Решения
<ul style="list-style-type: none"> Светодиодный индикатор не светится.  Светодиодный индикатор светится, но подключение к сети Wi-Fi отсутствует (или прерывистое). На экране приложения iAquaLink™ отобразится сообщение «Ошибка соединения». В списке «Мои устройства» появился красный фонарик 	<ul style="list-style-type: none"> Устройство не заряжено Устройство не подключено к домашней сети Wi-Fi, и (или) пропало подключение к Интернету. Слабый сигнал Wi-Fi* 	<ul style="list-style-type: none"> Проверьте подключение к Интернету: в сети могут быть неисправности. Проверьте уровень сигнала Wi-Fi. Существует несколько способов проверить мощность сигнала Wi-Fi. <ul style="list-style-type: none"> Отключите маршрутизатор (точку доступа) домашней сети Wi-Fi от сети и снова подключите. На ноутбуке откройте панель настройки и проверьте состояние сетевых подключений. Проверьте уровень сигнала беспроводной сети Wi-Fi на ноутбуке. Установите приложение iAquaLink™ на смартфон или планшет. Проверьте уровень сигнала беспроводной сети Wi-Fi. Если уровень сигнала сети Wi-Fi низкий, установите ретранслятор Wi-Fi. Воспользуйтесь приложением для анализа состояния Wi-Fi: они бывают разные как для iOS, так и для Android. Во время первой настройки установите робот как можно ближе к домашнему маршрутизатору Wi-Fi (блок), а затем повторите действия настройки (см.«3.1. Первая настройка робота»). Если светодиодный индикатор  не перестает мигать, установите ретранслятор Wi-Fi. Если точка стала красной после того, как робот зарядился, подключение стабильное и индикатор постоянно светится, обновите экран (проведите пальцем вверх и вниз). Когда точка стала зеленой, устройство готово к использованию.
<ul style="list-style-type: none"> Светодиодный индикатор  светится синим и быстро мигает. В приложении отображается информация. 	<ul style="list-style-type: none"> Выполняется обновление программного обеспечения. 	<ul style="list-style-type: none"> Дождитесь завершения обновления.

*** Низкий уровень сигнала Wi-Fi может быть обусловлен несколькими факторами:**



- расстоянием между маршрутизатором (блоком) и роботом;
- типом маршрутизатора (точки доступа);
- количеством стен между маршрутизатором (блоком) и роботом;
- провайдером;
- и т. д.

Дистрибьютор
Your retailer

Модель
Appliance model

Серийный номер
Serial number

Посмотреть подробную информацию, зарегистрировать продукт
и обратиться в службу поддержки клиентов можно здесь:
For more information, product registration and customer support:

www.zodiac.com

