

Kullanım ve montaj talimatları - Türkçe
Profesyonel elektrikli robot
Fransızca orijinal talimatların tercümesi

TR



More documents on:
www.zodiac.com



ürün üzerindeki işarete göre

H0743700_REV B - 2024/01- EC3102B

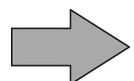

⚠ UYARILAR

- Cihazı kullanmandan önce bu kullanım ve montaj talimatlarını ve cihazla birlikte verilen "Garantiler" kitapçığını dikkatli bir şekilde okuyun aksi halde maddi hasar, ciddi yaralanma ya da ölüm ve ayrıca sunulan garantinin iptali söz konusu olabilir.
- Cihazın kullanım ömrü boyunca başvurmak üzere bu belgeleri saklayın ve ilgili kişilere verin.
- Üretici tarafından izin verilmeden bu belgenin herhangi bir şekilde dağıtılması ya da değiştirilmesi yasaktır.
- Üretici ürünleri kalitenin artırılması için sürekli olarak gelişmektedir, bu belgedeki bilgiler önceden haber verilmeksizin değiştirilebilir.

GENEL UYARILAR

- Bu uyarılara uyulmaması havuz ekipmanının hasar görmesine ya da ciddi yaralanma veya ölüme neden olabilir.
- Bu elektrikli robot profesyonel bir robottur. Cihaz üzerinde gerçekleştirilecek servis ya da bakım işleri sadece ilgili teknik alanlarda (elektrik, hidrolik ya da soğutma) cihazı kullanmaya ve cihazın bakım veya onarımını yapmaya yetkili bir kişi tarafından yapılabilir. Cihaza müdahale sırasında meydana gelebilecek herhangi bir yaralanma riskini azaltmak için cihaz üzerinde çalışan yetkili teknisyen kişisel koruyucu ekipman kullanmalı/giymelidir (güvenlik gözlükleri, koruyucu eldivenler vb.).
- Makine üzerinde çalışmadan önce makinenin kapatılmış ve hizmetten alınmış olduğundan emin olun.
- Cihaz, yüzme havuzları ile spa'larda kullanılmak üzere tasarlanmıştır ve bu amaç dışında başka bir amaçla kullanılmamalıdır.
- Bu cihaz, güvenliklerinden sorumlu bir kişi aracılığıyla cihazın kullanımıyla ilgili izleme veya ön talimatlardan yararlanamadıkları sürece, fiziksel, duyuşal veya zihinsel kapasiteleri azalmış kişiler (çocuklar dahil) veya deneyimi veya bilgisi olmayan kişiler tarafından kullanılmak üzere tasarlanmamıştır. Cihazla oynamamalarını sağlamak için çocuklar gözetim altında bulundurulmalıdır.
- Bu cihazı, düzgün bir şekilde denetleniyorsa veya cihazın güvenli kullanımına ilişkin talimatlar verilmişse ve ilgili riskler anlaşılmışsa en az 8 yaşındaki çocuklar ve fiziksel, duyuşal veya zihinsel kapasiteleri azalmış veya deneyimi veya bilgisi olmayan kişiler kullanabilir. Kullanıcı tarafından temizlik ve bakım işlemleri gözetimsiz çocuklar tarafından yapılmamalıdır.
- Cihazın montajı üreticinin talimatları ve ulusal standartlara uygun olarak gerçekleştirilmelidir. Montaj görevlisi, cihazın montajından ve ulusal montaj düzenlemelerine uyumdan sorumludur. Hiçbir durumda üretici, geçerli standartlara uyumlu olmayan montaj işlemlerinden sorumlu tutulamaz.
- Bu kılavuzda belirtilmiş olan basit kullanıcı bakımı dışındaki diğer tüm eylemler için yetkili bir profesyonel tarafından servis hizmeti alınmalıdır.
- Cihaz arızalıysa: Kendi başınıza cihazı onarmaya çalışmayın ve yetkili bir servis teknisyeni ile iletişim kurun.
- Ünitenin kullanımı için izin verilen su dengesi değeri bilgileri için garanti koşullarına göz atın.
- Cihazdaki güvenlik özelliklerinden herhangi birinin devre dışı bırakılması, ortadan kaldırılması ya da engellenmesi veya yetkili olmayan bir üçüncü şahıs üretici tarafından sunulan yedek parçaların kullanılması garantiyi geçersiz kılar.
- Ünite üzerinde böcek ilacı ya da diğer kimyasal ürünleri (yanıcı ya da yanıcı olmayan) kullanmayın, bu durum ünite gövdesine hasar verebilir ve yangına neden olabilir.
- Cihaz çalışırken fan ya da hareketli parçalara dokunmayın ve parmaklarınızı ya da

bir herhangi bir nesneyi hareketli parçalara yaklaştırmayın. Hareketli parçalar ciddi yaralanmalara ve hatta ölüme neden olabilir.

ELEKTRİK CİHAZLARLA İLGİLİ UYARILAR

- Cihazın elektrik beslemesi, montaj yapılan ülkedeki mevcut standartlara uygun olacak şekilde özel bir 30 mA Kaçak Akım Koruma Cihazıyla (DDR) korunmalıdır.
- Cihazı bağlamak için uzatma kablosu kullanmayın; Cihazı doğrudan uygun bir güç kaynağına bağlayın.
- Cihazı kullanmadan önce aşağıdakilerden emin olun:
 - Cihazın anma değeri plakasında belirtilen giriş voltajının şebeke besleme voltajı ile aynı olduğundan;
 - Güç beslemesinin, cihazın elektriksel gereksinimlerine uygun olduğundan ve uygun şekilde topraklama yapıldığından;
- Anormal çalışma veya cihazdan koku gelmesi durumunda cihazı hemen kapatın, fişten çekin ve profesyonel destek alın.
- Cihaz üzerinde herhangi bir servis veya bakım yapmadan önce, kapalı olduğunu, güç kaynağı ile bağlantısının tamamen kesildiğini ve cihaza bağlı diğer tüm ekipman veya aksesuarların da güç kaynağı devresinden ayrıldığını kontrol edin.
- Ünite çalışırken bağlantısını kesmeyin ya da yeniden bağlamayın.
- Cihazı kablосundan tutarak fişten çekmeyin.
- Elektrik kablosu hasar görmüşse, yalnızca üretici, yetkili bir temsilci veya bir tamir atölyesi tarafından değiştirilebilir .
- Elleriniz veya cihaz ıslaksa, servis veya bakım işlemi yapmayın.
- Cihazı güç kaynağına bağlamadan önce, cihazın bağlanacağı bağlantı bloğu veya elektrik prizinin iyi durumda olduğundan ve hasarlı veya paslanmış olmadığından emin olun.
- Fırtınalı havalarda, yıldırım nedeniyle zarar görmemesi için üniteyi güç kaynağından avırın.

TEKNİK ÖZELLİKLER "Havuz temizleyici"

- Temizleyici, su sıcaklığı 15°C ile 35°C arasında olan havuzlarda kullanılmak üzere tasarlanmıştır.
- Yaralanma ya da temizleyicinin hasar görmesini önlemek için temizleyici suyun dışında kullanılmamalıdır.
- Yaralanma riskini önlemek için temizleyici havuzdayken havuzda yüzülmesi yasaktır.
- Havuzda şok klorlama yaparsanız temizleyiciyi kullanmayın.
- Temizleyiciyi uzun süre gözetimsiz bir şekilde bırakmayın.

VİNİL KAPLI BİR YÜZME HAVUZUNDA TEMİZLEYİCİ KULLANIMIYLA İLGİLİ UYARI

- Robotu kurmadan önce, havuzun kaplamasını dikkatlice inceleyin. Astar yer yer hasar görürse, astar yetkili bir profesyonel tarafından onarılmadan veya değiştirilmeden robotu kurmayın. Hiçbir durumda astarın alacağı hasar nedeniyle üretici sorumlu tutulamaz.
- Bazı desenli astar kaplamaların yüzeyi hızla aşınabilir: desenler ve/veya renkleri, belirli nesnelere temas halinde hasar görebilir, solabilir veya kaybolabilir. Astar kaplamalarının aşınması ve desenlerin solması robot üreticisinin sorumluluğunda değildir ve sınırlı garanti kapsamında değildir.

PASLANMAZ ÇELİK BİR YÜZME HAVUZUNDA TEMİZLEYİCİ KULLANIMIYLA İLGİLİ UYARI

- Bazı paslanmaz çelik havuzların yüzeyi çok hassas olabilmektedir. Bu havuzların yüzeyi, örneğin elektrikli robotlar da dahil olmak üzere robotların tekerlekleri, paletleri veya fırçalarının neden olduğu, doğal kirlerin kaplamaya sürtünmesinden dolayı hasar görebilmektedir. Paslanmaz çelik havuzların aşınması ve çizilmesi robot üreticisinin sorumluluğunda değildir ve sınırlı garanti kapsamında değildir.

ÖZET



1. Kullanmadan önce bilgiler

4

1.1. Ambalajın içeriği	4
1.2. Teknik özellikler ve etiketler	5
1.3. Çalışma prensibi	6
1.4. Havuzun hazırlanması	6



2. Kullanım

7

2.1. Temizleyicinin havuza sokulması	7
2.2. Elektrik bağlantısının yapılması	8
2.3. Kumanda kutusunun özellikleri	9
2.4. Bir temizlik programını başlatma	10
2.5. LED sensörün anlamı	11
2.6. Uzaktan kumanda	11
2.7. Temizleyiciyi sudan çıkarma	13
2.8. Her temizlikten sonra yapılması gerekenler	14



3. iAquaLink™ uygulamasının kullanımı

15

3.1. Çalışma prensibi	15
3.2. Temizleyicinin ilk yapılandırması	15
3.3. Uygulamada bulunan özellikler	17
3.4. Uygulama üzerinden kontrol	17



4. Bakım

19

4.1. Temizleyicinin temizlenmesi	19
4.2. Filtrenin sudan çıkar çıkmaz hemen temizlenmesi	19
4.3. Pompa Filtresinin temizlenmesi	20
4.4. Fırçaların ve tetik korumasının temizlenmesi	20
4.5. Fırça desteklerinin demonte edilmesi ve yeniden takılması	21
4.6. Pervane temizliği	22
4.7. Fırçaların değiştirilmesi	23
4.8. Zincirin değiştirilmesi	24



5. Sorun giderme

25

5.1. Cihazın davranışı	25
5.2. Kullanıcı için uyarılar	26
5.3. iAquaLink™ uygulamasına bağlantı için arıza tespit desteği	28
5.4. Bağlantılı temizleyicilerin güncellenmesi	29



İpucu: Daha fazla bilgi edinmek için satıcıyla iletişim kurun

Satıcıya daha kolay ulaşmak için iletişim bilgilerinizi not edin ve kılavuzun arka tarafında yer alan "ürün" bilgilerinizi doldurun; bu bilgiler satıcı tarafından talep edilecektir.

TR



1. Kullanmadan önce bilgiler

1.1. Ambalajın içeriği

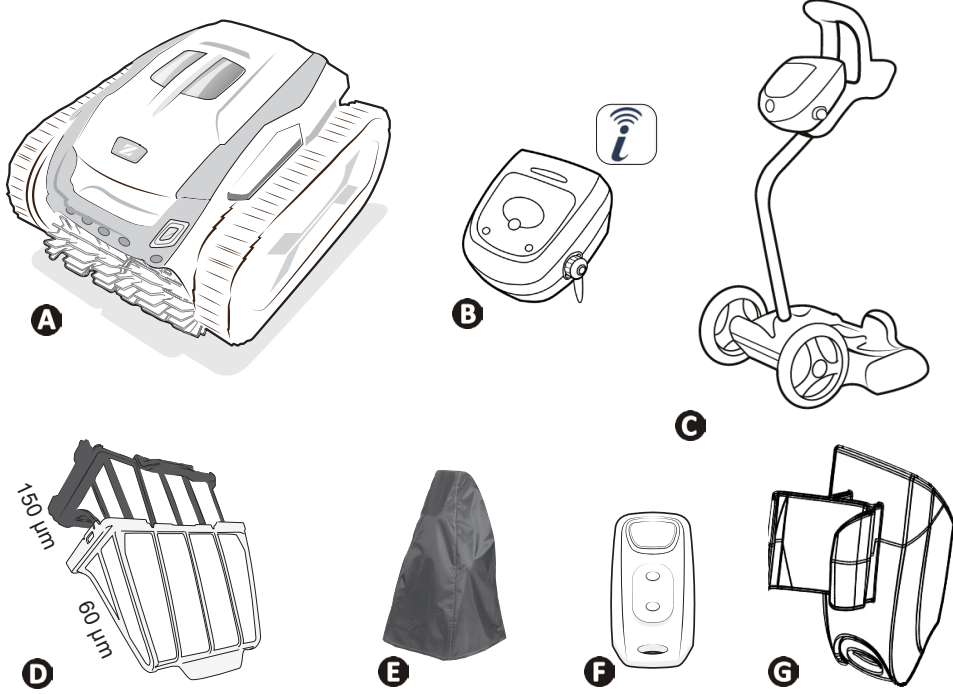

		8 500 iQ	8 700 iQ
A	Temizleyici + yüzer kablo	✓	✓
B	Kumanda	✓	✓
C	Araba donanımı	✓	✓
D	Çift filtreleme Çok ince kir filtresi (60µ) + İnce kir filtresi (150µ)	✓	
E	Koruma kapağı	+	+
F	Uzaktan kumanda	+	✓
G	Uzaktan destek	+	✓

✓ : Pakete dahil + : İsteğe bağlı

1.2. Teknik özellikler ve etiketler

1.2.1. Teknik özellikler

	8 500 iQ	8 700 iQ
Kumanda besleme voltajı 	220 - 240 VAC, 50/60Hz, Sınıf II*	
Robot besleme gerilimi	30 V DC	
Absorbe edilen maksimum güç	150 W	
Kablo uzunluğu	25 m	30 m
Temizleyici ağırlığı	15.3 kg	15.7 kg
Emiş genişliği	270 mm	
Maksimum çalışma derinliği	4 m	
Güç kablosu koruma sınıfı	IPX5	
Temizleyici koruma sınıfı	IPX8	
Frekans bantları	2,412GHz - 2,484GHz	
Radyo frekansı iletim gücü	+20dBm	
Uzaktan kumanda	Bluetooth 2.4Ghz	

* Sınıf II: topraklama gerektirmeyen çift yalıtımlı veya güçlendirilmiş yalıtımlı cihaz.

1.2.2. Parça listesi

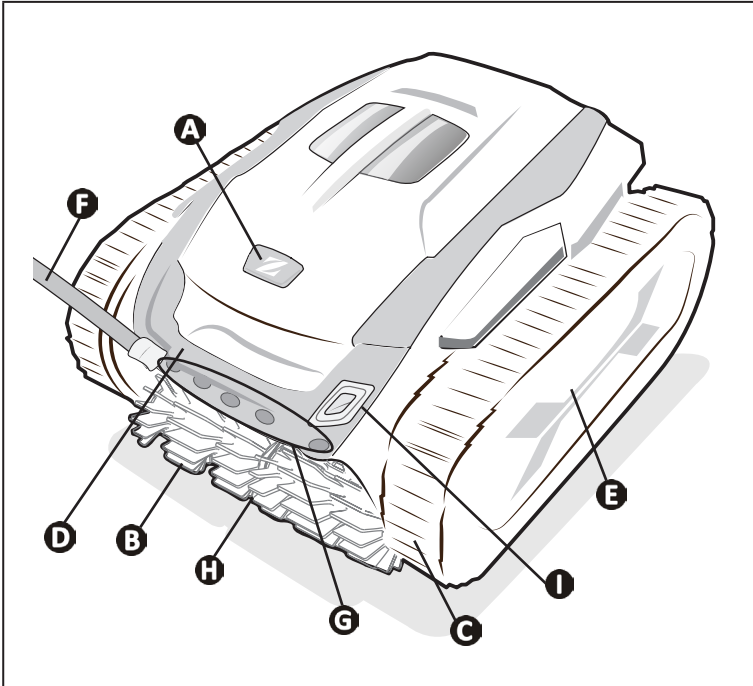

- A**: Filtre erişim kapağı
- B**: Fırçalar
- C**: Zincir
- D**: Taşıma tutamağı ve su çıkış yeri
- E**: Kartuş ve tekerler
- F**: Yüzer kablo
- G**: Sensörler (yalnızca 8 700 iQ ile)
- H**: Tetik koruması (iki fırça arasında)
- I**: LED sensör

1.3. Çalışma prensibi

Temizleyici filtreleme sisteminden bağımsız olup, otonom şekilde çalışabilir. Prize takılması yeterlidir. Tasarlanmış olduğu havuz bölgelerini (taban, duvar, su yüzey izi) temizlemek için optimum şekilde hareket eder. Pislikler çekilerek temizleyici filtresinde saklanır.

Temizleyici, aşağıda belirtildiği şekilde kullanılabilir:

- Temizleyici ile birlikte sunulan kumandadan,
- Uzaktan kumanda ile (modele bağlı)
- veya iAquaLink™ uygulamasıyla uyumlu bir akıllı telefon veya tabletle (bkz. § «3. iAquaLink™ uygulamasının kullanımı»).

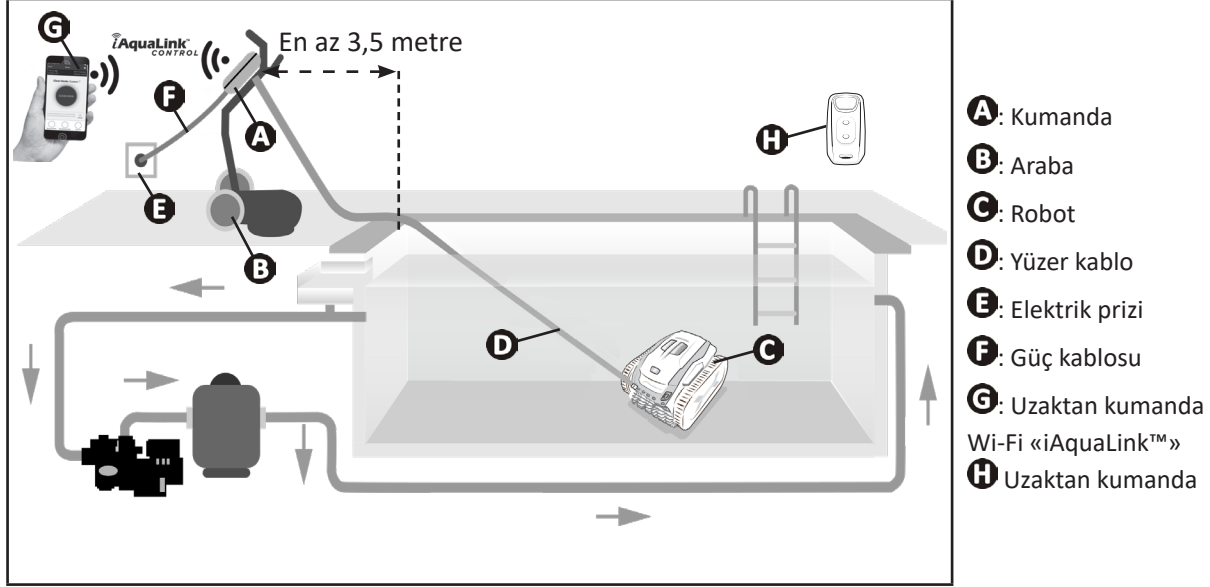

1.4. Havuzun hazırlanması



- Bu ürün kalıcı olarak monte edilmiş havuzlarda kullanılmak üzere tasarlanmıştır. Portatif havuzlarda kullanmayın. Sabit montajlı bir havuz, zemin içine veya üzerine inşa edilir ve kolay sökülmez veya istiflenemez.

- Cihaz, aşağıdaki havuz suyu özelliklerinde kullanılabilir:

Su sıcaklığı	15°C – 35°C
pH	6,8 – 7,6
Serbest klor	< 3 mg/ lt.

- Özellikle temizleyicinin kurulumu ilk defa yapılırken havuz kirliyse cihazın performansını optimize etmek amacıyla bir ağ kullanarak en büyük pislikleri temizleyin.
- Cihaza zarar verebilecek termometreler, oyuncaklar ve diğer nesnelere çıkarın.



2. Kullanım

2.1. Temizleyicinin havuza sokulması



- İlk kullanım öncesinde, robot kapağı ve filtre desteği arasında yer alan aparatı çekin.



- İlk kez kullanıldığında veya kış döneminin ardından, yalnızca 150 µm kalıntı filtresinin kullanılması önerilir.
- İlk kullanımın ardından, tercihen çift filtre (150 µm ve 60 µm) kullanın.

TR

1. Temizleyici havuza sokulurken kablunun dolanmaması için, kabloyu havuzun yanında uzunlamasına açın.
2. Temizleyici ilk olarak havuzun orta kısmından sokun. Böylece temizleyicinin hareketi optimize edilmiş ve kablunun dolanma ihtimali azalmış olur.
3. Temizleyici suya dikey olarak daldırın.
4. Temizleyicinin içindeki havayı almak için, cihazı tüm yönlere doğru hafifçe hareket ettirin.
5. Cihazın tek başına aşağıya doğru inerek havuz zeminine temas etmesi zorunludur. Daldırma işlemi sırasında, temizleyici gerekli kablo uzunluğunu kendisi ayarlar.

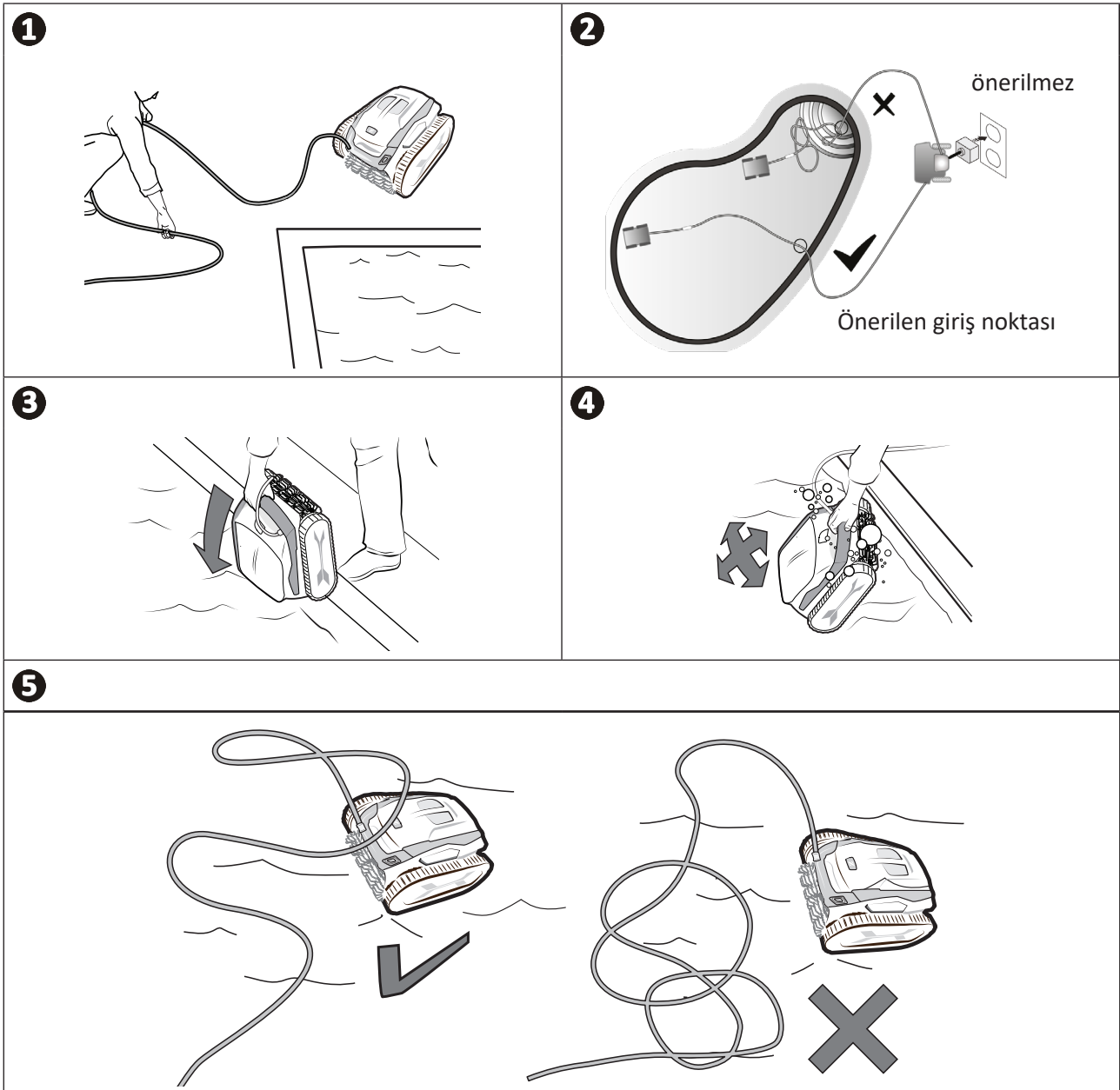

2.2. Elektrik bağlantısının yapılması

Herhangi bir elektrik çarpması, yangın veya ciddi yaralanma riskini önlemek için, aşağıdaki talimatlara uyunuz:



- Kontrol ünitesi bağlantısı için uzatma kablosu kullanımına izin verilmez.
- Elektrik prizinin her zaman kolayca erişilebilir olmasına ve yağmur ya da su sıçramasına maruz kalmamasına dikkat ediniz.
- Kumanda su sıçramalarına dayanıklıdır, ancak su veya başka sıvılara daldırılmamalıdır. Su taşmalarının gerçekleştiği yerlere monte edilmemelidir; Havuz kenarına en az 3,5 metre uzaklıkta olmalı ve doğrudan güneş ışığına maruz kalmamalıdır.
- Kumandayı prize yakın bir yere koyun.

1. Koruma kapağını sökün.
2. Yüzer kabloyu kumandaya takın ve yalnızca saat yönünde çevirerek prizi sabitleyin (yüzer kabloya zarar vermemeye dikkat edin).
3. Su sızıntısı olmaması için konnektörün iyice yerleştiğinden emin olun.
4. Besleme kablosunu bağlayın. Kumandayı, maksimum 30 mA'lık bir artık akım koruma cihazı ile korunan bir elektrik prizine bağlayın (**şüpheleniyorsanız, yetkili bir teknisyen ile iletişim kurun**).

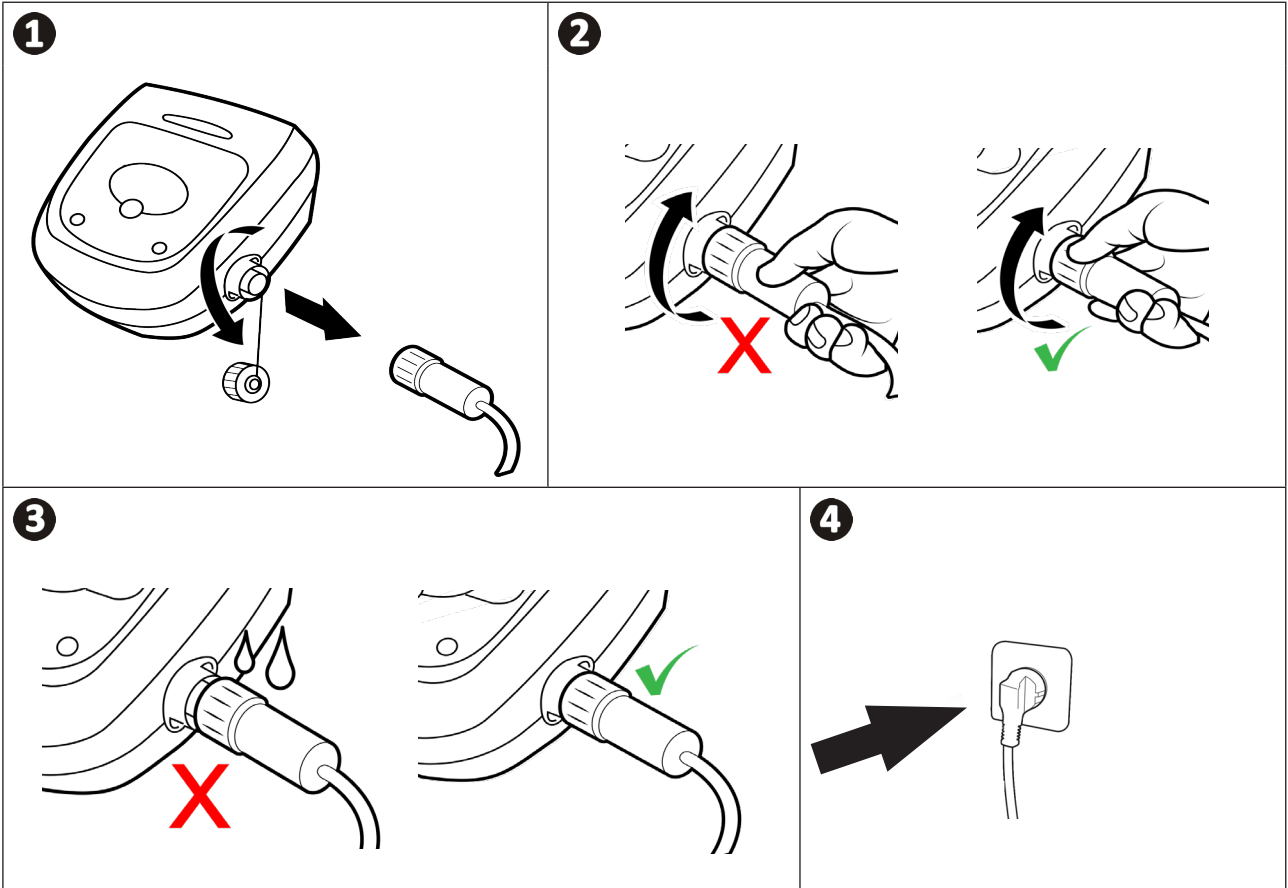

2.3. Kumanda kutusunun özellikleri

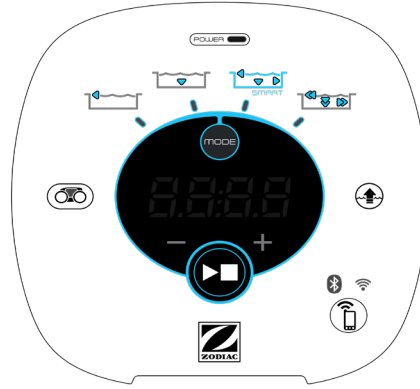

TR

Simge	Anlamı
	Cihazı çalıştırma / durdurma
	Gecikmeli kalkış
	iAquaLink™ bağlantısı kurma
	Bluetooth™ bağlantı durumu
	Wi-Fi bağlantı durumu
	"Lift System" su çıkış modu
	Bir temizleme modu seçme
	"Sadece taban" modu
	Smart Modu (Zemin, duvar ve su yüzey izi çizgilerinin optimum temizliği)
	"Taban, duvarlar ve yoğun su kesimi" modu
	Sadece Su yüzey izi modu
	Temizleme süresini azaltma veya artırma (+/- 15 dakika)
	"Filtre dolu" göstergesi
	Bilgi LED'i
	Mesaj veya hata kodları göstergesi

2.4. Bir temizlik programını başlatma





Herhangi bir yaralanma veya malzeme hasarını önlemek için, aşağıdaki talimatlara uyunuz:

- Cihaz havuzdayken yüzmek yasaktır.
- Havuzda şok klorlama yapıyorsanız cihazı kullanmayınız. Temizleyiciyi havuza sokmadan önce klor oranının önerilen seviyeye gelmesini bekleyiniz.
- Yalnızca havuz döner kapak ile kapalıyken Taban modunu tercih ediniz.

- Kumanda elektriğe bağlıyken, simgeler aşağıdakileri göstermek için yanar:
 - Mevcut işlem
 - Temizleme tercihi
 - Bakım ihtiyacı
- Kumanda 5 dakika sonra uyku moduna geçer, ekran ve LED'ler söner. Uyku modundan çıkmak için bir tuşa dokunmak yeterlidir. Cihaz temizlik işlemi yapıyorsa, uyku modu cihazın çalışmasını durdurmaz.

2.4.1. Temizleme modunun seçilmesi

- Varsayılan olarak, önceden seçili temizleme modu **Smart modudur** (taban, duvar ve su yüzey izi çizgilerinin havuz ebatlarına göre optimum bir süre temizlenmesi).
- Smart modunda başlatılan ilk döngü sırasında temizleyici 2sa 30dk döngü süreli bir temizlik işlemi sırasında bir yandan havuzu tanır. Bu ilk döngü sırasında, kontrol ünitesinde "**AUTO / 2h30**" (OTOMATİK - 2sa30dk) görüntülenir. Döngünün sonunda, optimum süre hesaplanır. 1. SMART döngüsünü kesmeyin.
- Bu optimum süre kaydedilerek, daha sonra Smart modunda başlatılacak olan döngüler için temizleme süresi olur. Böylece kontrol ünitesinde hesaplanan optimum süre görüntülenir.
- Smart modunu yeniden başlatmak için,  düğmesini 5 saniye süreyle basılı tutun. Robotun yeniden optimum süreyi hesaplaması için, Smart modunda yeni bir döngü başlatın.
- Cihazı çalıştırmadan önce veya cihaz çalışırken temizleme modu değiştirilebilir. Bu durumda, yeni mod hemen başlatılır ve önceki döngüye ait kalan süre iptal edilir.

-  Seçeneğine basın:

- Sadece taban modu (1sa15): 

- Smart Modu (Taban, duvar ve su yüzey hatlarının optimum temizliği) (optimum süre): 

- Taban, duvarlar ve yoğun su hattı modu (2sa45): 

- Sadece su yüzey hattı modu (45 dak): 

- Temizleme döngüsünü başlatmak için  seçeneğine basın.



İpucu: Temizleme performansının artırılması

Yüzme sezonun başında, sadece zemin modunda birden fazla temizleme modu başlatın (büyük pislikleri bir ağ ile aldıktan sonra).

Temizleyicinin düzenli kullanımı (haftada 3 döngüyü aşmadan) havuzunuzun sürekli temiz olmasını ve filtrenizin daha az tıkanmasını sağlar.

2.4.2. Temizleme süresinin ayarlanması

- Seçili veya mevcut döngünün temizleme süresinin azaltılması veya artırılması mümkündür:







- : 15 dakika azaltır.



- : 15 dakika artırma (Maksimum program süresi 6 saattir).

2.4.3. Gecikmeli kalkış gerçekleştirme

- Mod seçildiğinde, aynı anda  ve  seçeneklerine basın.
- Kumanda ekranında bir süre görüntülenir. Bu süreyi  ve  düğmeleriyle ayarlayın.
- Programı başlatmak için  seçeneğine basın. Program, gecikmeli başlatma ayarı sırasında programlanan süre geçtikten sonra başlayacaktır.

2.5. LED sensörün anlamı



LED durumu	Mavi	Yeşil	Turuncu	Kapalı
Sabit	Temizleme döngüsü etkin	"Lift System" veya "Spot Clean" işlevi etkin	Filtre dolu	Devam eden döngü yok veya hata
Yanıp sönen	Devam eden döngü, havuz analizi veya bitirme aşamaları	Kumanda işlevi etkin	N/A	

2.6. Uzaktan kumanda



- Uzaktan kumanda çalışma sıcaklığı: 10°C ila 40°C.
- Dikkat : Batarya yanlış bir batarya türü ile değiştirilir veya aşırı sıcaklıklara maruz kalır ya da yanlış yönlendirilirse patlama riski mevcuttur.
- Pilin takılma yönüne dikkat edin.
- Pili yeniden şarj etmeyin, parçalamayın ya da ateşe atmayın.
- Yüksek sıcaklıklara ya da doğrudan güneş ışığına maruz kalmasına izin vermeyin.
- Bir bataryanın ateşe veya sıcak bir fırına atılması ya da patlamaya neden olabilecek şekilde mekanik olarak ezilmesi ya da kesilmesi.

2.6.1. Uzaktan kumandayı açma ve kapama

- Açmak için basın:
- Kapatmak için basılı tutun:



İpucu: Uzaktan kumanda kapsama alanını artırın

Uzaktan kumanda üzerindeki LED'in yanıp sönmeye sıklığı sinyal kalitesini gösterir. LED hızlı bir şekilde yanıp sönyorsa sinyal kalitesi düzgündür.

Uzaktan kumanda ile kontrol ünitesi arasında optimum iletişim sağlamak için:

- Kontrol ünitesini taşıyıcıya yerleştirin.
- Kontrol ünitesini havuza doğru yöneltin
- Kontrol ünitesiyle havuz arasındaki büyük engelleri kaldırın.

2.6.2. Uzaktan kumandayı kontrol ünitesi ile eşleştirme

Uzaktan kumanda ile kontrol ünitesinin eşleştirilmesi zorunludur.

Uzaktan kumandayı kontrol ünitesi ile eşleştirmek için aşağıdaki adımları izleyin:

1. Uzaktan kumandayı açmak için basın:
2. Kontrol ünitesinin fişini takın.
3. Kontrol ünitesinin ve düğmelerine aynı anda basın.
4. Kontrol ünitesinin ekranına bakarak eşleşmenin gerçekleştiğinden emin olun:

Kontrol ünitesi ekranı	Sonuç
PAIR	Eşleştirme sürüyor.
GOOD	Eşleştirme gerçekleştirildi.
FAIL	Eşleştirme işlemini yeniden başlatın.

2.6.3. Robotu yönlendirme

- Uzaktan kumanda, robotu yönlendirmek için hareket sensörleriyle donatılmıştır:

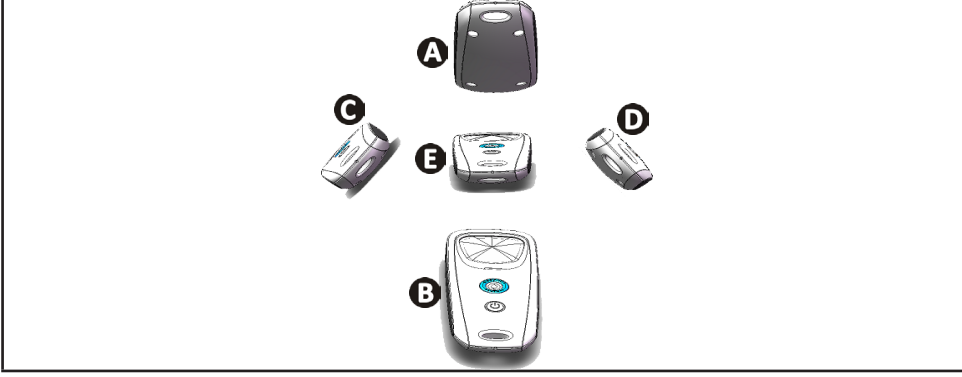

- A**: İleri
- B**: Geri
- C**: Sola dönüş
- D**: Sağa dönüş
- E**: Durdur

2.6.4. Robotu sudan çıkarma (modele bağlı)

- Basın:  Robot duvara doğru ilerler ve su kesimine çıkar.

2.6.5. Pillerin takılması / değiştirilmesi

AAA Alkalin 1,5V veya AAA Lityum 1,5V pil kullanın.

Pilleri takmak veya değiştirmek için aşağıdaki adımları takip edin:

- Yıldız tornavida kullanarak kapağı tutan 4 vidayı sökün.
- İki adet AAA pili yerinden çıkartın.
- Yuvada ve pillerin üzerinde yazılı kutup işaretlerine uyararak, yeni pilleri yerleştirin.
- Kapağı geri takın ve 4 adet vidayı sıkın.



2.7. Temizleyiciyi sudan çıkarma



- Ekipmana zarar vermemek için, cihazı sudan çıkarırken yalnızca kolu kullanın.

2.7.1. "LIFT SYSTEM" otomatik modu

"Lift System"fonksiyonu, temizleyicinin sudan çıkmasını kolaylaştırmak için tasarlanmıştır. Sistem, bir temizleme döngüsü sırasında veya döngü sonunda, kontrol ünitesi düğmesinden  veya uzaktan kumandadan her zaman etkinleştirilebilir.

- Gerekirse,  düğmesini basılı tutarak temizleyiciyi istediğiniz duvara doğru yönlendirin, temizleyici dönecektir. İsteddiğiniz duvara dönük olduğunda düğmeyi bırakın. Robot duvara doğru ilerler.
- Ya da karşıdaki duvara doğru ilerletmek için  düğmesine kısa basın.
- Duvara tırmanır ve su hattında kalır (bkz. resim 1).
- Sudan tamamen çıkarmak için kolu kullanın. Robot, daha hafif hale getirmek için suyu bir arkadan fışkırtarak dışarı atar (bkz. resim 2).

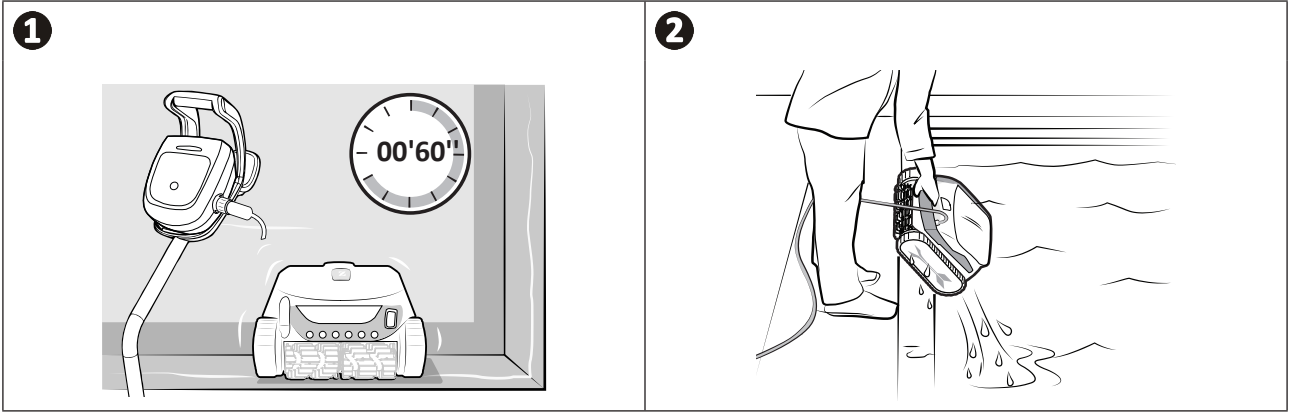

2.7.2. Manuel olarak

- Cihazı  seçeneğine basarak durdurun.
- Yüzen kabloyu hafifçe çekerek robotu havuzun kenarına yaklaştırın.
- Mümkün olduğunda, robotu sapından tutun ve içindeki suyun akması için yavaşça havzadan dışarı çekin.

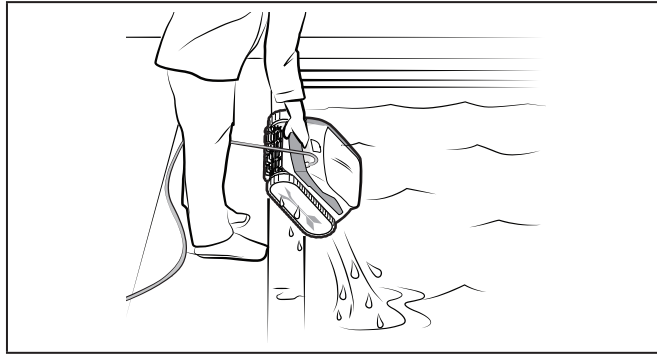

2.8. Her temizlikten sonra yapılması gerekenler

2.8.1. Sudan çıkar çıkmaz hemen filtreyi temizleyin



- Filtre dolu veya kirliyse cihaz performansı azalabilir.
- Filtreyi, her temizlik döngüsünden sonra, kalıntıların kurummasını beklemeden, sudan çıktıktan hemen sonra temiz suyla temizleyin.

- Her temizlik döngüsünden sonra filtre temizleme adımlarını izleyin, bkz. § «4.2. Filtrenin sudan çıkar çıkmaz hemen temizlenmesi».

2.8.2. Kablonun dolaşmasını önlemek için kabloyu açın

Kablonun dolanması, cihazın çalışmasını önemli oranda etkiler. Dolaşmamış bir kablo ile havuz daha iyi temizlenir.

- Kabloyu çözün ve ilk şeklini alması için iki yana açın.

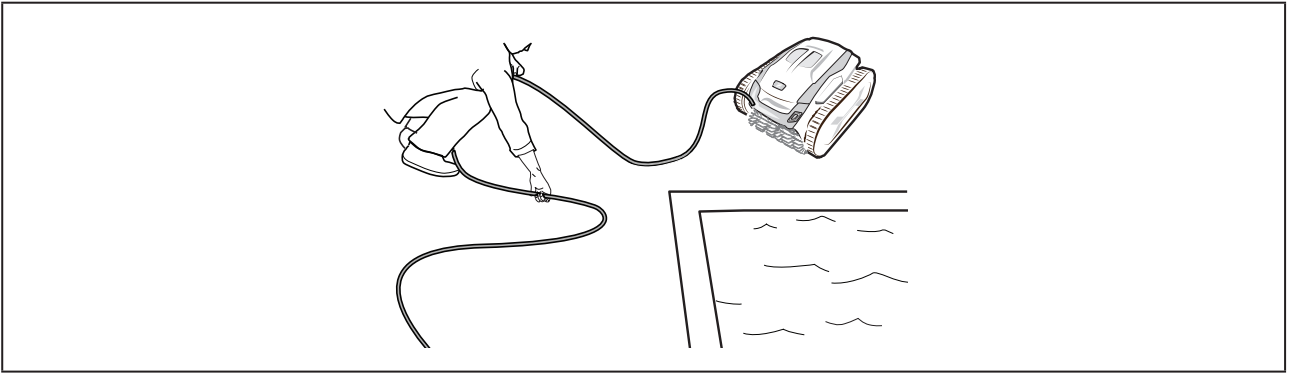

2.8.3. Robotun ve kablonun saklanması

- Yüzer kabloyu kumandadan ayırdıktan sonra, koruma kapağını yeniden takın.
- 1. Temizleyicinin daha hızlı kuruması için önceden belirlenen dikey konumda arabanın üzerine yerleştirin. Kabloyu dikkatlice sarın ve arabanın tutacağına yerleştirin.
- 2. Tüm öğeleri doğrudan güneş ışığından, nemden, olumsuz hava koşullarından ve her tür su sıçramasından uzak tutun. İsteğe bağlı olarak bir koruyucu kılıf sunulmaktadır.

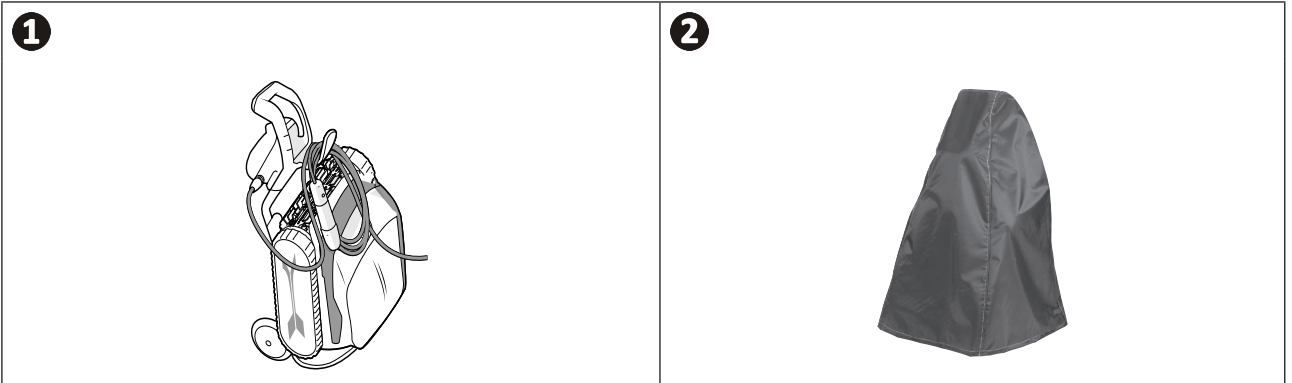



3. iAquaLink™ uygulamasının kullanımı

3.1. Çalışma prensibi

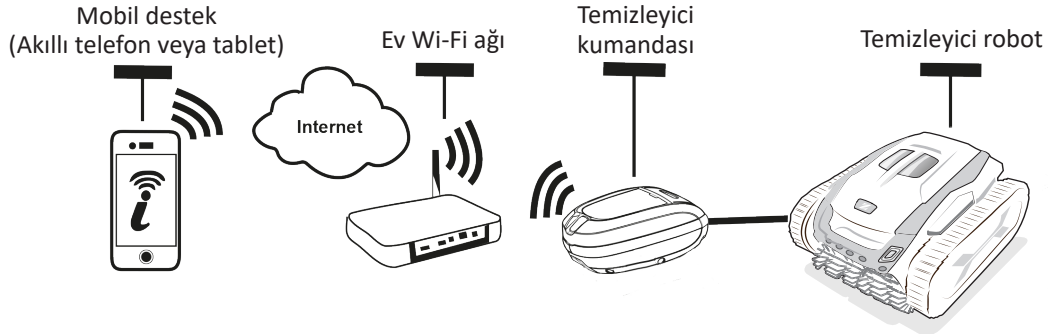

iAquaLink™ uygulaması iOS ve Android sistemleriyle kullanılabilir. iAquaLink™ uygulaması sayesinde, temizleyiciyi istediğiniz yerden istediğiniz zaman kontrol edebilir ve ek programlama fonksiyonları gibi gelişmiş fonksiyonlardan ve arıza teşhis desteğinden faydalanabilirsiniz.

3.2. Temizleyicinin ilk yapılandırması











Uygulama kurulumuna başlamadan önce:

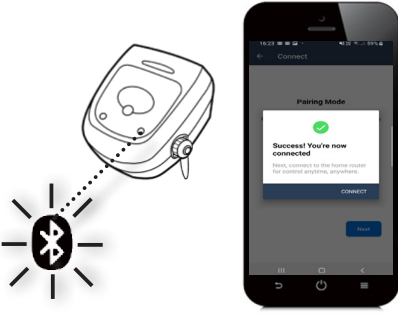

- Kumandayı prize takın,
- Temizleyiciyi havuza daldırın,
- Wi-Fi bağlantısı olan bir akıllı telefon veya tablet kullanın,
- Temizleyici kumandasıyla bağlantı için, sinyal seviyesinin yeterince güçlü olduğu bir Wi-Fi ağı kullanın: Temizleyicinin kullandığı konumda Wi-Fi sinyali erişimi olmalıdır. Aksi takdirde, mevcut sinyali güçlendiren teknik bir çözüm kullanın.
- Evinizdeki Wi-Fi ağ şifresini elinizin altında bulundurun.

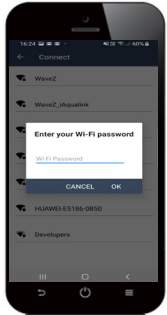
- iAquaLink™ uygulamasını App Store (iOS) veya Google Play Store (Android) ile indirin.



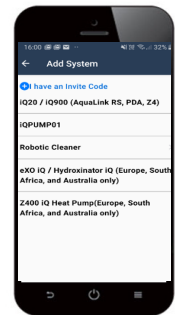









<p>1</p> <p>• Bağlanın veya kaydolun.</p>	<p>2</p> <p>• Yeni bir cihaz eklemek için + simgesine dokununuz.</p>	<p>3</p> <p>• "Robot temizleyici"yi seçin.</p>
--	---	---

<p>4</p>  <ul style="list-style-type: none"> Bluetooth™ özelliğini etkinleştirmek ve eşleştirmeye devam etmek için kumanda kutusundaki  düğmesine basın. 	<p>5</p>  <ul style="list-style-type: none"> Eşleştirme sırasında LED  yanıp söner. Ekrandaki bir mesaj, kontrol kutusu ile akıllı telefon arasında Bluetooth™ bağlantısının doğru şekilde kurulduğunu belirtir. LED  sabit hale gelir. (*) 	<p>6</p>  <ul style="list-style-type: none"> Ev Wi-Fi ağını seçin.
<p>7</p>  <ul style="list-style-type: none"> Wi-Fi Ağ şifresini girin. 	<p>8</p>  <ul style="list-style-type: none"> Eşleştirme sırasında LED  yanıp söner. Ekrandaki bir mesaj, Wi-Fi bağlantısının kumanda kutusu ile ev ağı arasında doğru şekilde kurulduğunu belirtir.. (*) LED  sabit hale gelir ve LED  söner. 	<p>9</p>  <ul style="list-style-type: none"> Kolayca bulmak için robotun adını kişiselleştirin. “Cihazlarım” sayfasından iAqualink™ uygulaması aracılığıyla kontrol işlemlerine erişmek için robota tıklayın.



(*): Bir hata mesajı belirir veya bağlantı gerçekleşmezse, § «5.3. iAqualink™ uygulamasına bağlantı için arıza tespit desteği» tablosuna bakınız.

3.3. Uygulamada bulunan özellikler

Simge	Anlamı
	Cihazı çalıştırma / durdurma
	"Lift System" su çıkış modu
	Bir temizleme modu seçme
	"Sadece taban" modu
	Smart Modu (Zemin, duvar ve su yüzey izi çizgilerinin optimum temizliği)
	"Taban, duvarlar ve yoğun su kesimi" modu
	Sadece Su yüzey izi modu
	Temizleme süresini azaltma veya artırma (+/- 15 dakika)
	"Filtre dolu" göstergesi
	Uzaktan kumanda modu
	Spot Clean (1m ² hedef bölgede temizlik)
	7 günlük temizlik döngülerinin programlanması
	Su sıcaklığının görüntülenmesi

Uygulamadaki güncellemelere göre işlevler değişiklik gösterebilir.

3.4. Uygulama üzerinden kontrol



Temizleyiciyi uygulama ile yönetmeden önce, şunlardan emin olun:

- Kumandayı prize takın,
- Temizleyiciyi havuza daldırın.

3.4.1. Temizleme döngülerinin programlanması ve yönetimi

Uygulamadan:

- **Temizlemeyi başlatıp durdurun;**
- Mevcut döngü için **kalan temizleme süresine bakın** (saat ve dakika olarak görüntülenir);
- **Temizleme süresinin 15 dakika aralıklarla artırılması ve azaltılması;**
- **Önceden kayıtlı temizleme modlarının seçilmesi**



- Yeni temizleme modu, mevcut temizlemede ve sonraki tüm döngülerde etkin hale gelir.
- Temizleme döngüsü süresi seçilen parametrelere göre değişiklik gösterebilir.

- **Temizleme döngülerinin programlanması (gün ve saat);** Temizleme döngüleri tekrar tekrar programlanabilir, günde bir tek programlama yapmak mümkündür.
- Temizleme döngüsü sırasında **havuz suyu sıcaklığının kontrolü;** Çalışan temizleyici su sıcaklığını ölçer.





- Temizleyici zemindeyken, temizleyici tarafından ölçülen sıcaklık ile, havuz yüzeyindeki bir termometre veya başka bir cihaz tarafından ölçülen sıcaklıklar arasında bir fark olduğunun görülmesi normaldir.

3.4.2. “Fonction Lift System” temizleyicisini sudan çıkartma desteği



- **Lift System fonksiyonunu yalnızca temizleyici görüş alanınızdayken etkinleştirin.**

- Uygulamadan, Lift System (Kaldırma Sistemi) işlevini kullanmak için  ögesine basın (bkz. § «2.7.1. “LIFT SYSTEM” otomatik modu»).
- Robotu sağa veya sola döndürmek için yön oklarına basın.
- Robot istenen duvara baktığında, onu duvara ilerletmek için  düğmesine basın.

3.4.3. Uzaktan kumanda modu

Temizleyiciyi akıllı telefonunuzu veya tabletinizi kumanda gibi kullanarak yönetebilirsiniz.



- **Kumandayı yalnızca temizleyici görüş alanınızdayken etkinleştirin.**

- **Temizleyici yönetmek için, 2 mod kullanılabilir:**

"Joystick modu": Temizleyiciyi **öne ve geriye** doğru hareket ettirmek ve **sola veya sağa** döndürmek için simgelere basın.



"Kinetik modu": Mobil desteği **yukarı doğru** eğerek (geri hareket), **aşağı doğru** eğerek (öne hareket), **sola doğru** eğerek (sola dönüş), **sağa doğru** eğerek (sağa dönüş) yönlendirin.

- **Belirli bir bölgeyi temizlemek için, "Bölgesel temizleme":** işlevini kullanın, bu işlev etkinleştirildiğinde, robot önündeki 1m²'lik bölgeyi temizler.



- Uygulama üzerinden talep edilen bir işlemin ardından temizleyici görece geç tepki veriyorsa, Wi-Fi sinyalini kontrol edin, **bkz. § «3.2. Temizleyicinin ilk yapılandırması».**

3.4.4. Hata mesajı

- Bir hata tespit edildiğinde, bir hata simgesi görüntülenir . Arıza giderme seçeneklerini görüntülemek için uyarı simgesine basın , **bkz. § «5.2. Kullanıcı için uyarılar».**

Sorunu çözdüğünüzü düşünüyorsanız, **Hatayı Sil** seçeneğine dokununuz, veya temizleyicinin hata modunda kalmasını ve sorunu daha sonra tespit etmeyi istiyorsanız **OK** seçeneğini tercih edin.

3.4.5. Menü Parametreleri

Parametreler simgesine basılarak istenildiğinde bazı yapılandırma parametreleri değiştirilebilir.



4. Bakım



Ciddi yaralanmaları önlemek için:

- Temizleyicinin elektrik bağlantısını kesin.



- **İpucu:** Robotun mümkün olan en uzun kullanım ömrüne sahip olması için, bakım bilgileri § «4. Bakım» paragrafında yer alan tüm parçalara ayda bir kere bakım uygulayın.



4.1. Temizleyicinin temizlenmesi

- Cihaz, sadece su ya da hafif sabunlu su ile düzenli olarak temizlenmelidir. Çözücü kullanmayın.
- Cihazı suyla ayrıntılı bir şekilde durulayın.
- Cihazı havuz kenarında güneş altında kurumaya bırakmayın.



İpucu: Filtre ve fırçaları 2 yılda bir değiştirin

Cihazın bütünlüğünü korumak ve optimum performans seviyesini garanti etmek için, filtre ve fırçaların 2 yılda bir değiştirilmesi önerilir.



4.2. Filtrenin sudan çıkar çıkmaz hemen temizlenmesi



- Filtre dolu veya kirliyse cihaz performansı azalabilir.
- Her temizleme döngüsünün ardından filtreyi/filtreleri temiz suyla yıkayın.
- Filtre tıkanırsa, bir asit solüsyonuyla (örneğin beyaz sirke) temizleyin. Bu işlemin yılda en az bir kere yapılması önerilir, çünkü filtre birkaç ay kullanılmadığında tıkanır (kış dönemi).

1

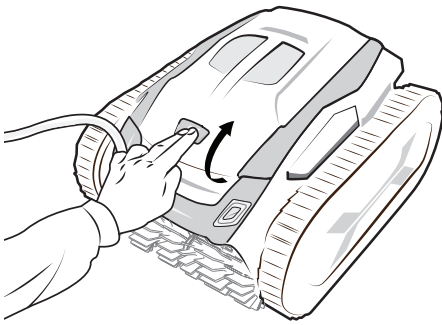

2

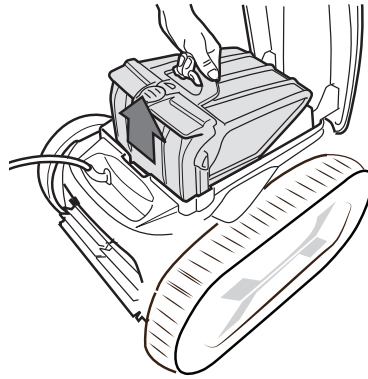

3



4

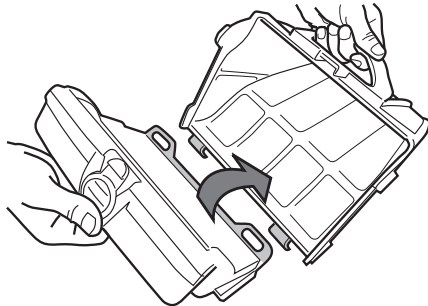

5

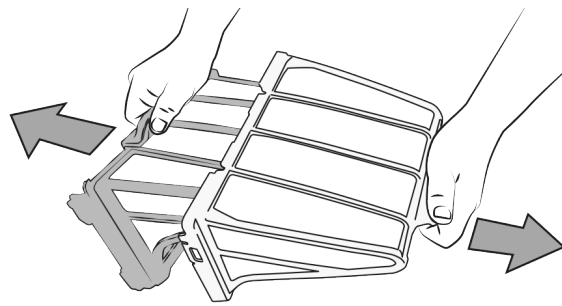

6

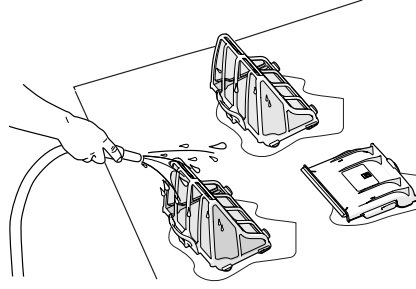

İpucu: "Filtre dolu" göstergesini kontrol edin  LED yanmışsa, filtrenin temizlenmesi şiddetle önerilir.

➤ 4.3. Pompa Filtresinin temizlenmesi

Saç veya kalıntıları gidermek için filtreyi bir fırça ile temizleyin.

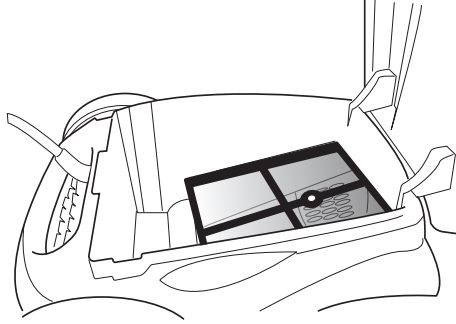

Filtre tıkalıysa, aşağıdaki adımları izleyin:

1. Pompa filtresini vidasını gevşetin.
2. Filtreyi çıkartın.
3. Filtre temiz suyla temizleyin.
4. Filtreyi yeniden takın.

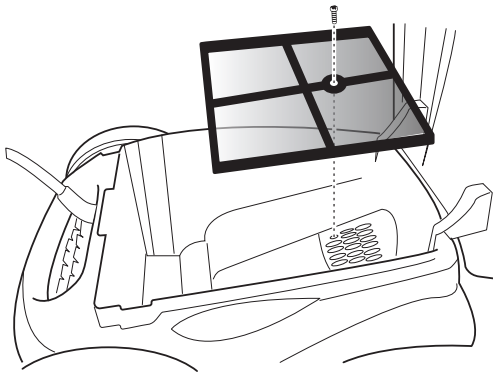

➤ 4.4. Fırçaların ve tetik korumasının temizlenmesi



- Fırçalar fazla tıkalıysa veya tetik korumasına (2 fırça arasında) pislik veya nesneler sıkışmışsa, cihazın performansı azalabilir.

- Fırçaları ve tetik korumasını, her temizlik döngüsünden sonra, kalıntıların kurumasını beklemeden, sudan çıktıktan hemen sonra temiz suyla temizleyin.
- İki fırça arasında sıkışmış tüm nesnelere veya kirlere temizleyin.

➤ 4.5. Fırça desteklerinin demonte edilmesi ve yeniden takılması

Aşağıdaki durumlarda fırça filtrelerinin demonte edilmesi ve yeniden takılması gerekir:

- Saç veya kalıntılar robotun düzgün çalışmasını (robotun hareketini, duvara tırmanmasını) önliyorsa
- 05 veya 06 hata kodları ile karşılaşırsanız (bkz. § «Er: 05»ve § «Er: 06»).

Fırça desteklerinin demonte edilmesi

1. Robot tekerleklerinin her iki yanında yer alan 2 vidayı gevşetin.
2. Tetik korumasındaki vidayı gevşetin.
3. Fırça desteklerini çıkarın.

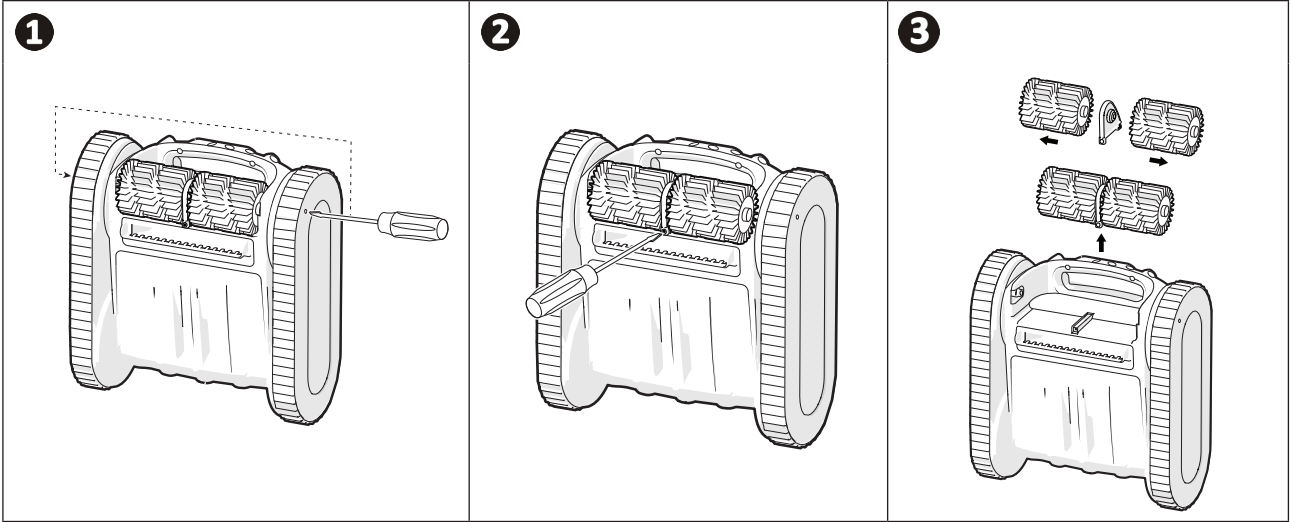

Fırça desteklerinin yeniden monte edilmesi

1. 2 fırça desteğini birleştirin.
2. Fırça desteklerini robotun iki tekerleği arasına yerleştirin.
3. Tetik korumasındaki vidayı sıkın.
4. Robot tekerleklerinin her iki yanında yer alan 2 vidayı sıkın.

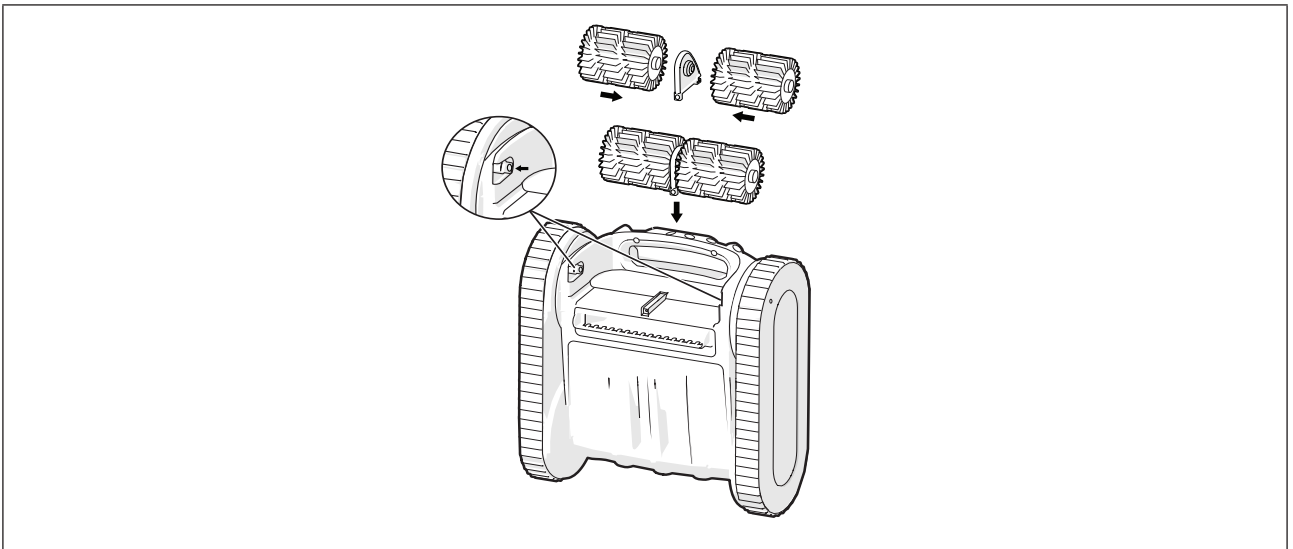

4.6. Pervane temizliđi



Ciddi yaralanmaları önlemek için:

- Temizleyicinin elektrik bağlantısını kesin.
- Pervane bakımı için eldiven kullanılması zorunludur .



Pervanenin temizlenmesi, belirli durumlarda (emişin zayıflaması, robot yavaşlaması, su hattı temizleme sorunu) yapılması gereken bir işlemdir.

1. Pompa filtresini vidasını gevşetin, ardından filtreyi çıkartın.
 2. Izgarayı çıkarın.
 3. Akış yönlendiriciyi dikkatlice çıkarın .
 4. Pervaneyi çıkartman için eldiven takın, ardından itmek için pervanenin ucunu dikkatlice tutun.
- Pervaneyi bloke edebilecek tüm pislikleri (saç, yapraklar, çakıl taşları) çıkarın.

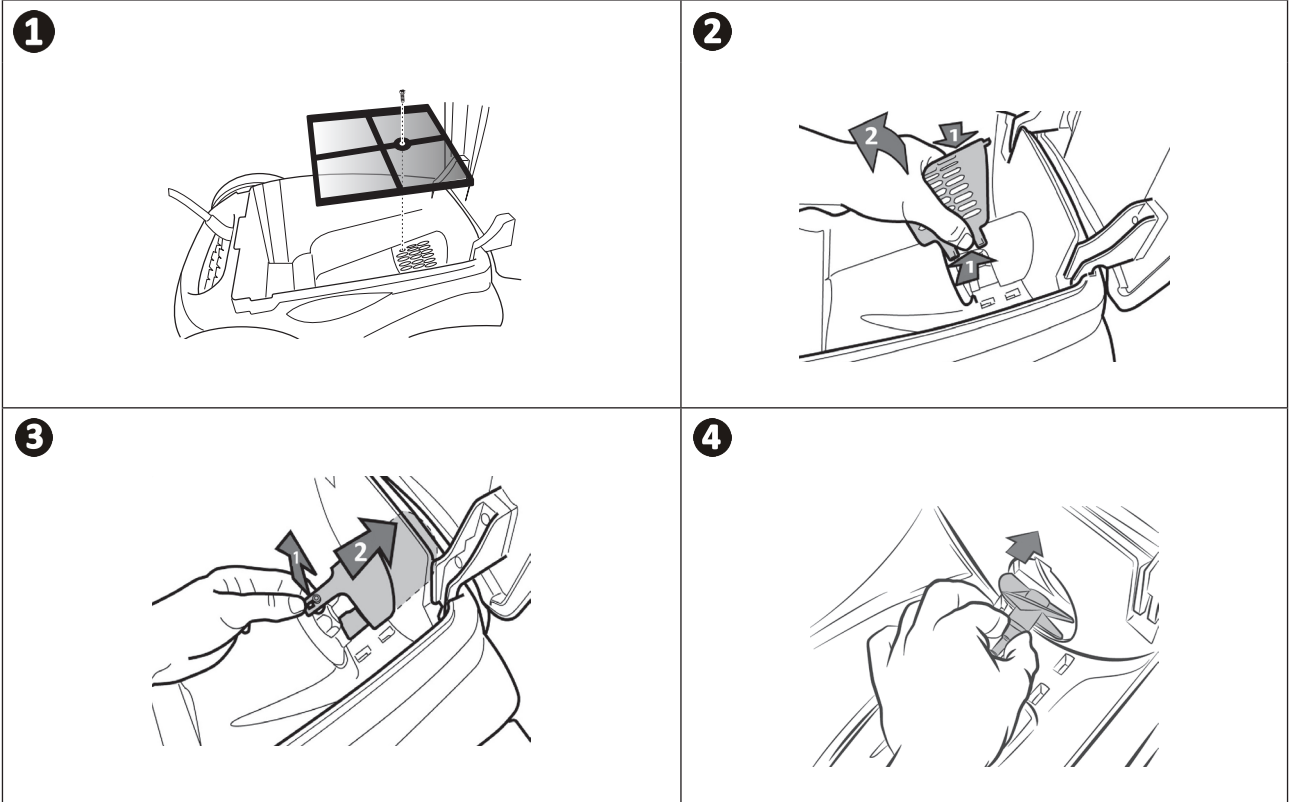

4.7. Fırçaların değiştirilmesi

Fırçalar yıpranmış mı?

- **B** Durumdaki gibi görünür yıpranma belirtileri varsa fırçaları değiştirin:

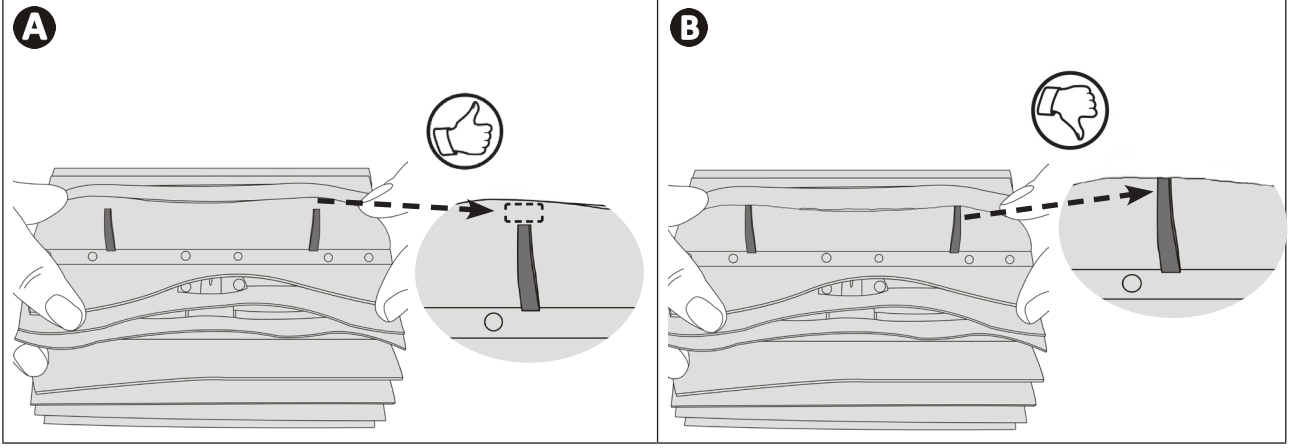

Kullanılmış fırçaları çıkartın

- Tırnakları tutturuldukları deliklerden çıkarın, ardından fırçaları çıkarın.

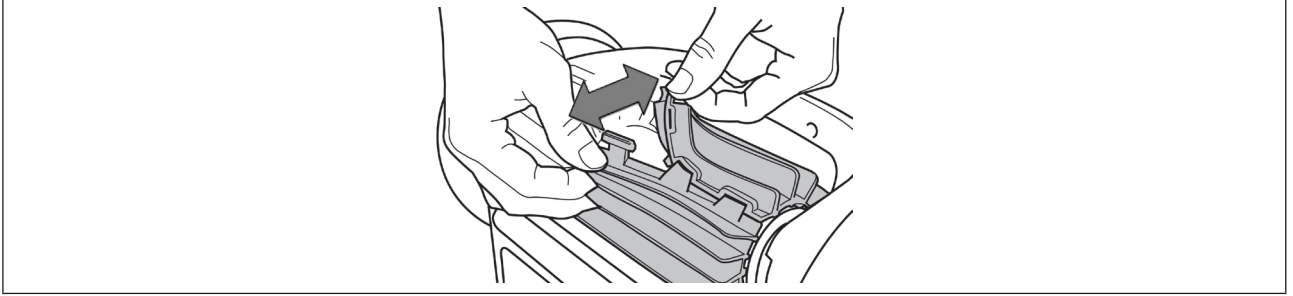

Yeni fırçaları yerleştirin

1. Tırnaksız kenarı fırça tutucunun altından geçirin.
2. Fırçayı desteğin etrafında döndürün ve tırnakları sabitleme deliklerine doğru kaydırarak kenar kısmını yuvaya oturtmak için tırnakların uçlarını çekin.
3. Tırnakların ucunu diğer şeritlerle hizalamak için, makasla kesin.

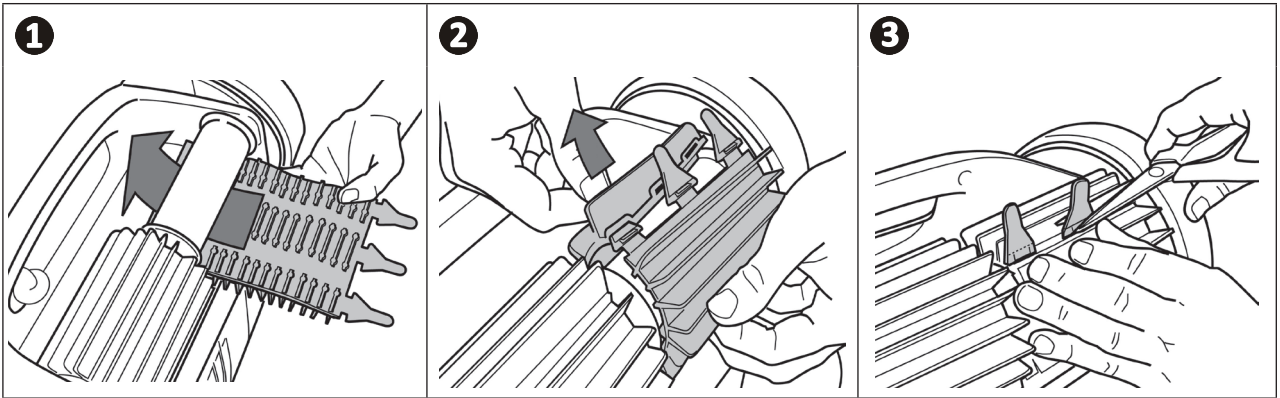

4.8. Zincirin deęiřtirilmesi

1. Zincirin kenarını ön tekerlekleten ıkarmak için deęiřtirilecek zinciri iç kısımdan ekin.
 2. Zinciri önce ön tekerlekleten, ardından arka tekerlekleten tamamen ayırın.
 3. Yeni zinciri tekerlekleten yerleřtin.
 4. Zinciri ön tekerlek oluęuna yerleřtirmek için bastırın.
 5. Zinciri tekerleęin evresinde döndürün ve tekerlek boşluęuna iyice yerleřtięinden emin olun.
 6. Zincirin dięer tarafını arka tekerlek oluęuna yerleřtirerek oturtmak için bastırın. Gerekirse, kurulumu kolaylařtırmak için tekerleęi hafife döndürün.
- Zinciri tekerleęin evresinde döndürün ve tekerlek boşluęuna iyice yerleřtięinden emin olun.

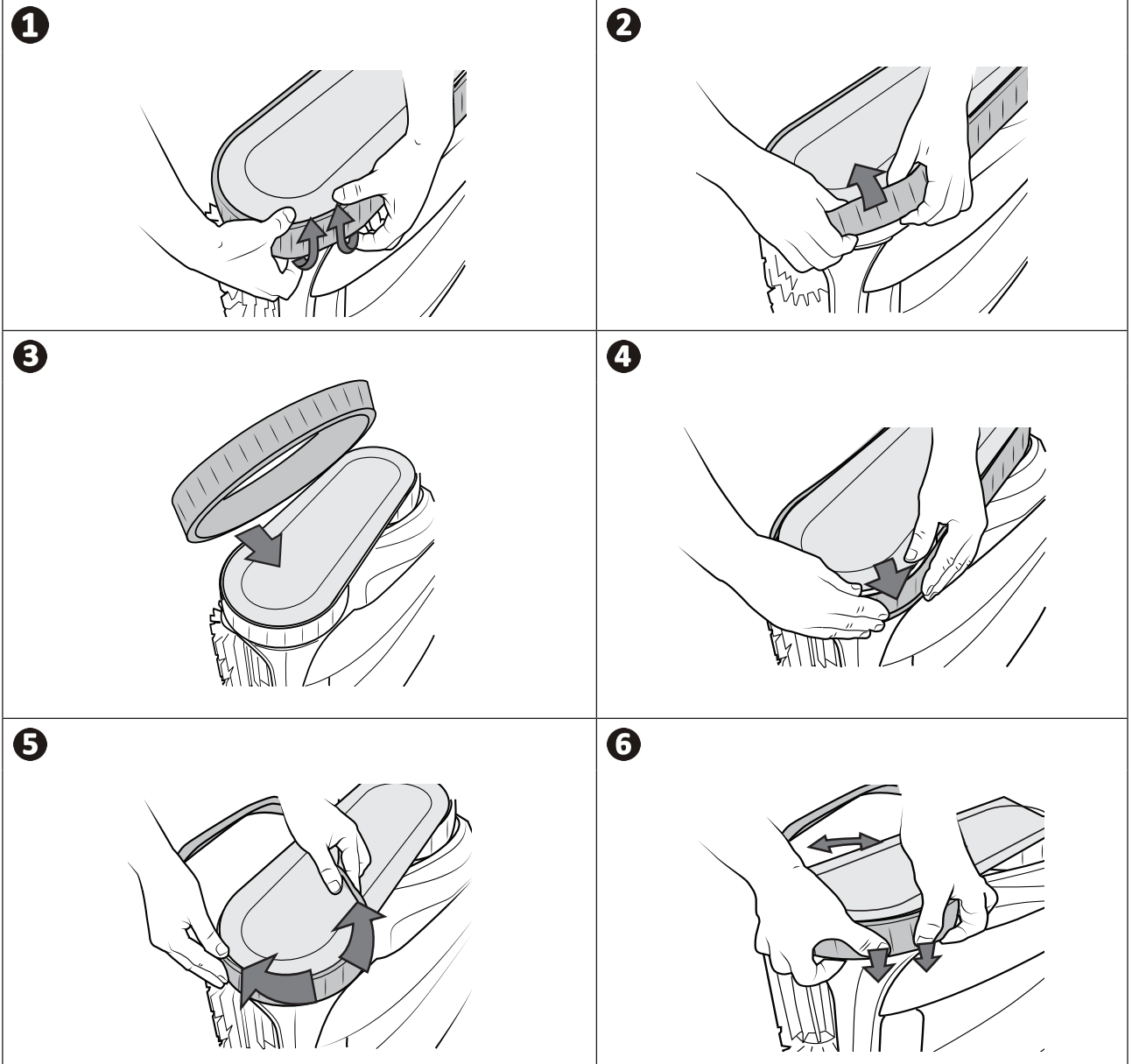



5. Sorun giderme





- Bir arıza halinde satıcıya başvurmadan önce aşağıdaki tabloda yer alan basit kontrolleri gerçekleştirmenizi tavsiye ediyoruz.
- Sorun devam ederse satıcınıza ulaşın.
-  : Yetkili teknisyen tarafından müdahale edilmelidir.



5.1. Cihazın davranışı

TR





Havuzun bir kısmı iyi temizlenmemiş.	<ul style="list-style-type: none">• Optimum yeri bulana kadar havuza daldırma yerini değiştirerek daldırma adımlarını tekrarlayın (bkz. § «2.1. Temizleyicinin havuza sokulması»).• Filtre dolu ya da kirli: temizleyin (bkz. § «4.2. Filtrenin sudan çıkar çıkmaz hemen temizlenmesi» ve § «4.3. Pompa Filtresinin temizlenmesi»).
Cihaz havuz zeminine düzgün yerleşmiyor.	<ul style="list-style-type: none">• Cihaz gövdesinde hava var. Suya atma adımlarını yeniden uygulayın (bkz. § «2.1. Temizleyicinin havuza sokulması»).• Filtre dolu ya da kirli: temizleyin (bkz. § «4.2. Filtrenin sudan çıkar çıkmaz hemen temizlenmesi»).• Pervane hasarlı: 
Cihaz duvarda yukarı çikmiyor.	<p>Taban + duvarlar + su kesimi modunda, temizleyici sistematik olarak duvarlara tırmanmaz. Sıklık döngü sırasında değişir. Temizleyici döngünün başlangıcında her zaman tırmanmaz, bu normal bir durumdur. Temizleyicinin gerçekten tırmanıp tırmanmadığını belirlemek için, temizleyici yirmi dakika boyunca izlenmelidir.</p> <ul style="list-style-type: none">• Programın Taban / Duvarlar / Yoğun Su Hattı modu olduğundan emin olun (bkz. § «2.4.1. Temizleme modunun seçilmesi» ve § «4.3. Pompa Filtresinin temizlenmesi»).• Su berrak bir görünüme sahip olsa bile, havuzunuzda gözle görülmeyen mikroskobik algler bulunur ve bu da duvarları kayganlaştırarak cihazın tırmanmasını önler. Bir şok klorlama yapılmalı ve pH hafifçe düşürülmelidir. Cihazı şok işlem sırasında suda bırakmayın. (bkz § «4.5. Fırça desteklerinin demonte edilmesi ve yeniden takılması»)
Cihaz su hattına eriştiğinde yüzeyle yüzmeye başlar	<ul style="list-style-type: none">• Vantuzsuz zincir kullanın (ayrıca satın alınmalıdır).
Cihaz düz ilerlemiyor veya duvara yaslanmıyor.	<ul style="list-style-type: none">• Zincirler yıpranmış: Zincirlerin değiştirilmesinin gerekli olup olmadığını belirlemek için, vantuzların veya aşınma göstergesinin durumunu kontrol edin (bkz. § «4.3. Pompa Filtresinin temizlenmesi»)• Düz tabanlı havuzlar için vantuzlu zincirler, kaydırmaz malzeme kaplı havuzlar için ise vantuzsuz zincirleri tercih edin: 
Cihaz çalıştığında hiç hareket etmiyor.	<ul style="list-style-type: none">• Kumanda elektrik prizinin uygun şekilde bağlı olduğundan emin olun.• Bir temizleme döngüsünün başlatıldığından ve ışıkların yandığından emin olun.• Başlatılan programın gecikmeli kalkış ile başlatılmadığından emin olun. Bu durumda, kumandada bir süre belirir ve döngü bu süre geçtikten sonra başlar (bkz. § «4.5. Fırça desteklerinin demonte edilmesi ve yeniden takılması»)
Cihaz kir toplamıyor.	<ul style="list-style-type: none">• Filtre dolu ya da kirli: temizleyin (bkz. § «4.2. Filtrenin sudan çıkar çıkmaz hemen temizlenmesi»).• Bu temizlik ve asit çözeltiliyle temizliğe rağmen filtre hala tkalıysa: filtreyi değiştirin (bkz. § «4.3. Pompa Filtresinin temizlenmesi» ve § «4.5. Fırça desteklerinin demonte edilmesi ve yeniden takılması»).• Kirler / nesnelere tetik korumasına (iki fırça arasında) sıkışıyor ve toplanmıyor: Fırçaları ve tetik korumasını temizleyin. Filtreleri düzenli olarak temizleyin.• Kapak bağlantısında kir (çoğunlukla kum) kalıyor: Kapak bağlantısını temizleyin. Her programdan sonra temizleyin.
Kablo birbirine doluyor.	<ul style="list-style-type: none">• Kablonun tamamını havuzda açmayın.• Havuz içine gerekli kablo uzunluğunu salın, geri kalan kabloyu havuz kenarında açın.







Kumanda tuşlarına basıldığında hiçbir şey olmuyor.	<ul style="list-style-type: none"> Besleme kablosunu elektrik prizinden çıkarın, 10 saniye bekleyin ve besleme kablosunu yeniden takın.
iAquaLink™ uygulamasında ölçülen sıcaklık ile başka bir termometre veya cihaz tarafından ölçülen sıcaklık arasında fark var.	<ul style="list-style-type: none"> Temizleyici zemindeyken, temizleyici tarafından ölçülen sıcaklık ile, havuz yüzeyindeki bir termometre veya başka bir cihaz tarafından ölçülen sıcaklıklar arasında bir fark olduğunun görülmesi normaldir.
Temizleyici çalışıyor olmasına rağmen sensör LED'i yanmıyor.	<ul style="list-style-type: none"> Sensör bloğunun durumunu doğrulamak için satıcı  ile iletişim kurun.
Uzaktan kumanda çalışmıyorsa	<ul style="list-style-type: none"> Kumandayı açın ve yeşil göstergenin yandığından emin olun. Kumandanın kontrol ünitesinin etrafında 10 m çapa sahip bir dairenin içinde olduğundan emin olun. Kontrol ünitesiyle uzaktan kumanda arasında herhangi bir büyük engel olmadığından emin olun. İhtiyaç durumunda uzaktan kumandayı kontrol ünitesi ile eşleştirme (bkz. § «2.6.2. Uzaktan kumandayı kontrol ünitesi ile eşleştirme»)
Uzaktan kumanda üzerindeki LED yavaşça yanıp sönüyor ya da LED sabit yanıyor.	<p>Uzaktan kumanda menzili sorunu:</p> <ul style="list-style-type: none"> Kontrol ünitesini, taşıyıcı üzerinde, havuzdan en az 3,5 metre uzağa yerleştirin. Uzaktan kumandanın menzilinini iyileştirmek için kontrol ünitesini havuza doğru yöneltin. Kontrol ünitesiyle havuz arasında herhangi bir büyük engel olmadığından emin olun.
Uzaktan kumanda üzerindeki LED sabit bir şekilde yanıyor	<ul style="list-style-type: none"> Eşleştirme sorunu: Eşleştirme adımlarına baştan itibaren uygulayın (bkz. § «2.6.2. Uzaktan kumandayı kontrol ünitesi ile eşleştirme»)
Uzaktan kumanda ile eşleşme sırasında kontrol ünitesi ekranında "FAIL" uyarısı beliriyor	<p>Eşleştirme sorunu:</p> <ul style="list-style-type: none"> Eşleştirme adımlarına baştan itibaren uygulayın (bkz. § «2.6.2. Uzaktan kumandayı kontrol ünitesi ile eşleştirme») Eşleştirme sırasında uzaktan kumandanın açık olduğundan ve kontrol ünitesinin fiş takılı olduğundan emin olun.

Sorun devam ederse satıcınıza ulaşın: 

5.2. Kullanıcı için uyarılar

- Uyarılar hem kumandada hem de iAquaLink™ uygulamasında görüntülenir.
- Aşağıda önerilen sorun giderme çözümlerini uygulayın, bu çözümlere aynı zamanda iAquaLink™ ile de erişilebilir: Bir hata kodu belirlediğinde  seçeneğine basın.

Kumandada görüntüleme		iAquaLink™ uygulamasında görüntüleme	Çözümler
Hata kodu	Yanıp sönen LED 		
Er: 01	 x 3	Motor pompası	<ul style="list-style-type: none"> Pisliklerin veya kablonun fırçaların serbest dönmesini engellemediğinden emin olun. Kablo bağlantı bölgesinde herhangi bir engel olmadığından emin olun.
Er: 02 Er: 03	 x 2	Sağ çekiş motoru Sol çekiş motoru	<ul style="list-style-type: none"> Kartuşu çıkarın ve akıcı bir dönüş elde edene kadar her tekerleği çeyrek tur döndürün. Bu sorunu çözmezse, eksiksiz bir arıza tespiti için satıcıyla iletişim kurun.
Er: 04	 x 3	motor pompasının tüketimi	<ul style="list-style-type: none"> Pislik veya saçların pervaneyi bloke etmediğinden emin olun. Filtreyi iyice temizleyin. Bu sorunu çözmezse, eksiksiz bir arıza tespiti için satıcıyla iletişim kurun.

Er: 05 Er: 06	 x 2	Sağ çekiş motorunun tüketimi Sol çekiş motorunun tüketimi	<ul style="list-style-type: none"> Zincirler, fırçalar veya kablunun fırçaların serbest dönmesini engellemediğinden emin olun (bkz. § «4.5. Fırça desteklerinin demonte edilmesi ve yeniden takılması») Kablo bağlantı bölgesinde herhangi bir engel olmadığından emin olun. Kartuşu çıkarın ve akıcı bir dönüş elde edene kadar her tekerleği çeyrek tur döndürün. Bu sorunu çözmezse, eksiksiz bir arıza tespiti için satıcıyla iletişim kurun.
Er: 07 Er: 08	 x 3	Su dışı temizleyici	<ul style="list-style-type: none"> Temizleyiciyi kapatın. Filtreyi iyice temizleyin. Hava kabarcıklarını tahliye etmek için sallayın ve yeniden suya koyun. Döngüyü yeniden başlatın. Bu sorunu çözmezse, eksiksiz bir arıza tespiti için satıcıyla iletişim kurun.
Er: 10	 x 1	İletişim	<ul style="list-style-type: none"> Temizleyiciyi fişten çekin ve tekrar fişe takın. Kumanda kablo bağlantısını kontrol edin. Kablo bağlantı bölgesinde herhangi bir engel olmadığından emin olun. Bu sorunu çözmezse, eksiksiz bir arıza tespiti için satıcıyla iletişim kurun.
Er: 11	 x 4	Sensör bloğu	<ul style="list-style-type: none"> Sensör bloğunun durumunu doğrulamak için satıcı ile iletişim kurun.
Er: 12	 x 5	Güncelleme başarısız veya eksik	<ul style="list-style-type: none"> Kontrol ünitesinin bağlantısını en az 15 saniye süreyle kesin. iAquaLink™ uygulamasını kapatın. Kontrol ünitesini temizleyiciye takın. Kontrol ünitesinin fişini takın. Kontrol ünitesinin Wi-Fi ağına bağlı olduğunu kontrol edin (LED  yanmalıdır). "PrOG" mesajı belirmiyor veya LED  hızlı yanıp sönmüyorsa, iAquaLink™ uygulamasını açın, temizleyiciyi seçin ve "Güncelle" seçeneğine tıklayın.
Kumandada görüntüleme		iAquaLink™ uygulamasında görüntüleme	Çözümler
Hata kodu	Yanıp sönen LED 		
PrOG	 çok hızlı	Güncelleme sürüyor	<ul style="list-style-type: none"> Güncellemenin tamamlanmasını bekleyin. Kontrol ünitesinin fişini çıkarmayın
N/A	N/A	Bağlantı hatası	<ul style="list-style-type: none"> Kumanda LED Bluetooth/ WiFi durumunu kontrol edin ve § «5.3. iAquaLink™ uygulamasına bağlantı için arıza tespit desteği» tablosunda tanımlanan adımları takip edin.
N/A	N/A	"Cihazlarım" listesinde kırmızı bir nokta belirir	<ul style="list-style-type: none"> Cihaz ev wi-fi ağına takılı veya bağlı değil. Kumanda takılı ve Bluetooth / WiFi simgeleri yanıyor olmasına rağmen nokta kırmızıysa, ekranı yenileyin (parmağınızı yukarıdan aşağıya doğru kaydırarak). Nokta yeşil olursa: Cihaz kullanılmaya hazırdır.

Sorun devam ederse satıcınıza ulaşın: 

Bir hata kodunu silme







Kumandadan:



- Sorun giderme çözümlerini uyguladıktan sonra, hata kodunu silmek için herhangi bir düğmeye ( düğmesi hariç) basın.

iAquaLink™ uygulamasından:

- Sorun giderme çözümlerini uyguladıktan sonra, **Hata Sil** seçeneğine basın veya bu çözüm adımlarını daha sonra uygulamak için **OK** seçeneğine basın.

5.3. iAquaLink™ uygulamasına bağlantı için arıza tespit desteği

Kumanda durumu	Olası nedenler	Çözümler
<ul style="list-style-type: none"> LED  yanıp sönüyor. 	<ul style="list-style-type: none"> Kumanda kutusu yönlendiriciye bağlı ancak bulut sunucusuna bağlı değil (LAN bağlı, WEB bağlı değil). 	<ul style="list-style-type: none"> İnternet erişim sağlayıcısıyla iletişim kurun. Ev Wi-Fi kutusunun fişini 10 saniye süreyle çekin. Wi-Fi kutusunu yeniden fişe takın ve LED'lerin yanıp yanmadığını kontrol edin. İnternet bağlantısını kontrol edin - Ağ arızalı olabilir.
	<ul style="list-style-type: none"> 5Ghz yönlendirici uyumlu değil. 	<ul style="list-style-type: none"> Yönlendiriciyi değiştirin.
	<ul style="list-style-type: none"> Uygulama sürümü kullanımdan kaldırılmış 	<ul style="list-style-type: none"> Uygulamayı güncelleyin
<ul style="list-style-type: none"> Tüm LED'ler söndü. 	<ul style="list-style-type: none"> Çok güçlü ışık. 	<ul style="list-style-type: none"> Cihazı güneş ışınlarından korumak için üzerini kapatın ve ışıkların yandığından emin olun.
	<ul style="list-style-type: none"> Kumanda fişi çekili. 	<ul style="list-style-type: none"> Kumanda fişini takın (bkz. § «2.2. Elektrik bağlantısının yapılması»).
	<ul style="list-style-type: none"> Elektrik kesintisi. 	<ul style="list-style-type: none"> Devre kesiciye enerji gittiğinden emin olun. Örneğin başka bir cihazı elektrik prizine bağlayarak elektrik prizinde elektrik olduğundan emin olun,
	<ul style="list-style-type: none"> İnternet bağlantısı kayboldu. 	<ul style="list-style-type: none"> İnternet bağlantısını kontrol edin - Ağ arızalı olabilir.
Kumanda durumu	Olası nedenler	Çözümler
<ul style="list-style-type: none"> LED  yanmıyor. 	<ul style="list-style-type: none"> İnternet bağlantısı kayboldu. Wi-Fi sinyali zayıf*. 	<ul style="list-style-type: none"> İnternet bağlantısını kontrol edin - Ağ arızalı olabilir. Wi-Fi sinyalinin yeterince güçlü olduğundan emin olun. Wi-Fi sinyal gücünü kontrol etmenin birçok yolu mevcuttur: <ul style="list-style-type: none"> Ev Wi-Fi yönlendiricisini (kutusunu) fişten çekip yeniden fişe takın. Taşınabilir bir bilgisayarın yardımıyla, ağ bağlantılarının durumunu görmek için yapılandırma paneline gidin. Kumanda durumunu inceleyerek, taşınabilir bilgisayar üzerinde Wi-Fi ağ sinyal gücünü kontrol edin. Bir akıllı telefon veya tablet yardımıyla iAquaLink™ uygulamasını kurun. Kumanda durumunu inceleyerek, mobil destek üzerinde Wi-Fi ağ sinyal gücünü kontrol edin. Wi-Fi ağı zayıfsa, bir Wi-Fi yineleyici kurmayı göz önünde bulundurun. Wi-Fi analizine özel bir uygulama kullanın: iOS veya Android sistemlerde bu tür bir çok uygulama mevcuttur.
<ul style="list-style-type: none"> LED  yanıyor, ancak Wi-Fi bağlantısı yok (ya da düzensiz). iAquaLink™ uygulama ekranında "Bağlantı Hatası" mesajı görüntülenir. 	<ul style="list-style-type: none"> Kumanda ev Wi-Fi'sinden çok uzak. 	<ul style="list-style-type: none"> İnternet bağlantısını kontrol edin - Ağ arızalı olabilir. Wi-Fi sinyalinin yeterince güçlü olduğundan emin olun. Wi-Fi sinyal gücünü kontrol etmenin birçok yolu mevcuttur: <ul style="list-style-type: none"> Ev Wi-Fi yönlendiricisini (kutusunu) fişten çekip yeniden fişe takın. Taşınabilir bir bilgisayarın yardımıyla, ağ bağlantılarının durumunu görmek için yapılandırma paneline gidin. Kumanda durumunu inceleyerek, taşınabilir bilgisayar üzerinde Wi-Fi ağ sinyal gücünü kontrol edin. Bir akıllı telefon veya tablet yardımıyla iAquaLink™ uygulamasını kurun. Kumanda durumunu inceleyerek, mobil destek üzerinde Wi-Fi ağ sinyal gücünü kontrol edin. Wi-Fi ağı zayıfsa, bir Wi-Fi yineleyici kurmayı göz önünde bulundurun. Wi-Fi analizine özel bir uygulama kullanın: iOS veya Android sistemlerde bu tür bir çok uygulama mevcuttur. İlk yapılandırma sırasında, temizleyicinin kumandasını ev Wi-Fi yönlendiricisine (kutusuna) mümkün olduğunca yakın bir yere koyun. Elektrik uzatma kablosu kullanmayın (bkz. § «2.2. Elektrik bağlantısının yapılması»), ardından yapılandırma adımlarını tekrar edin (bkz. § «3.2. Temizleyicinin ilk yapılandırması»): <ul style="list-style-type: none"> LED  yandığında, kumandayı havuzun yanında fişe takın. LED  yanmıyorsa, kumandayı eve mümkün olduğunca yakın bir yerde yeniden fişe takın. LED  yine yanmıyorsa, bir Wi-Fi yineleyici kurmayı göz önünde bulundurun.

<ul style="list-style-type: none">• LED  yanıyor ve "PROG" mesajı görüntüleniyor. Uygulamada bir bilgi görüntüleniyor.• Düğmeler etkinleştirilemiyor.• LED  bu işlem sırasında yanmıyor.	<ul style="list-style-type: none">• Bir yazılım güncellemesi devam ediyor.	<ul style="list-style-type: none">• Güncellemenin tamamlanmasını bekleyin.• Güncelleme sırasında temizleyicinin besleme kablosunu fişten çekmeyin.
---	--	---

TR



***Wi-Fi sinyalinin zayıf olması birçok nedenden kaynaklanabilir**

- Yönlendirici (kutu) ile temizleyici kumandası arasındaki mesafe,
- Yönlendirici (kutu) tipi,
- Yönlendirici (kutu) ile temizleyici kumandasını ayıran duvar sayısı,
- İnternet erişim sağlayıcısı,
- vb...

➤ 5.4. Bağlantılı temizleyicilerin güncellenmesi

Geliştirilen yeni işlevlerin veya ürün iyileştirmelerinin eklenmesi için bağlantılı temizleyiciler güncellemeler alır. Bu iyileştirmeler kullanıcı tarafından sistematik olarak görülemez.



Güncelleme yüklenene kadar uygulamadan temizleyici kontrolüne erişilemez.

Bir güncelleme olduğunda, iAquaLink™ uygulamasından görülebilir (bkz. resim ) işte, uygulamayı başlatma düğmesine basmadan önce takip edilebilecek birkaç öneri:

- Temizleyiciyi ve kontrol ünitesini Wi-Fi yönlendiricisine mümkün olduğunca yakın bir konuma yerleştirin;
- Wi-Fi sinyal kaletesini kontrol edin;
- Kurulumun sonuna kadar kontrol ünitesini prize, temizleyiciyi de kontrol ünitesine bağlı konumda tutun.
- Kontrol ünitesi yerle Wi-Fi ağına bağlı ve iAquaLink™ uygulaması açık olmalıdır.

Güncellemeyi başlatma:

1. Uygulamayı iAquaLink™ uygulamasından başlatmak için düğmesine basın;
2. Güncelleme devam ederken bir mesaj belirir ; Güncelleme sırasında bir temizleme döngüsü başlatılamaz. Güncelleme süresi genellikle 10 ila 20 dakikadır;
3. Güncelleme tamamlandığında, bir mesaj görüntülenir.
4. 60 dakikanın sonunda kurulum başarısız olursa, bir hata mesajı belirir, bkz. § «5.2. Kullanıcı için uyarılar»).

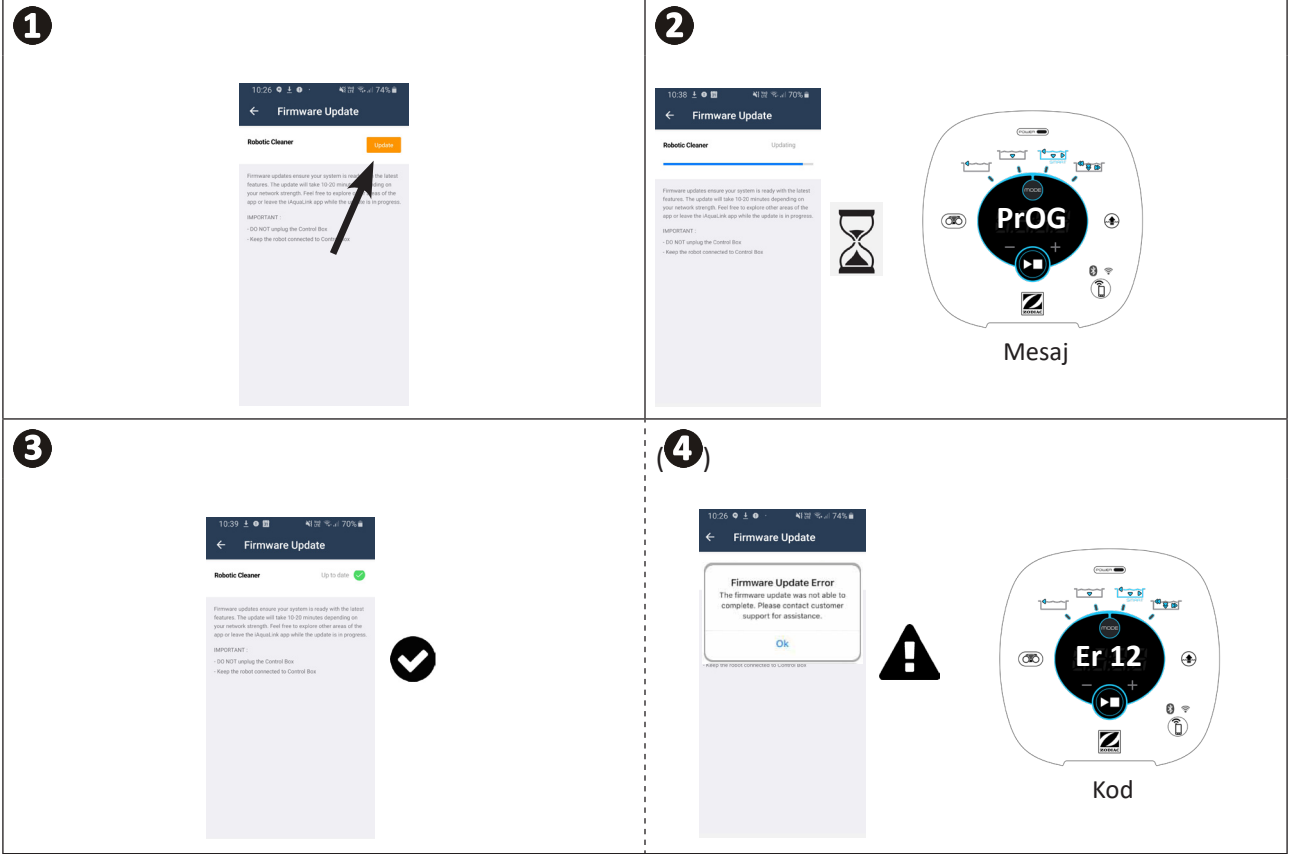

* iAquaLink™ uygulama mesajları değişebilir.



Geri dönüşüm

2012/19/EU Avrupa WEEE Direktifi (Atık Elektrikli ve Elektronik Ekipman Direktifi) tarafından gerekli görülen bu sembol, cihazınızın çöp kutusuna atılmaması gerektiği anlamına gelir. Cihaz yeniden kullanım, geri dönüşüm ya da geri kazanım için toplanacaktır. Çevreye zarar vermesi olası maddeler içeriyorsa bu maddeler ortadan kaldırılacak ya da nötrale edilecektir. Geri dönüşüm hakkında satıcınızla iletişim kurun.

Satıcınız
Your retailer

Cihaz modeli
Appliance model

Seri numarası
Serial number

Daha fazla bilgi, ürün kadı ve müşteri desteęi için:
For more information, product registration and customer support:

www.zodiac.com

