

EN	<i>LUMIPLUS FLEXIMINI P&P</i>
FR	<i>LUMIPLUS FLEXIMINI P&P</i>
ES	<i>LUMIPLUS FLEXIMINI P&P</i>
IT	<i>LUMIPLUS FLEXIMINI P&P</i>
DE	<i>LUMIPLUS FLEXIMINI P&P</i>
PT	<i>LUMIPLUS FLEXIMINI P&P</i>
NL	<i>LUMIPLUS FLEXIMINI P&P</i>
SV	<i>LUMIPLUS FLEXIMINI P&P</i>
DA	<i>LUMIPLUS FLEXIMINI P&P</i>
PL	<i>LUMIPLUS FLEXIMINI P&P</i>
CS	<i>LUMIPLUS FLEXIMINI P&P</i>
HU	<i>LUMIPLUS FLEXIMINI P&P</i>
BG	<i>LUMIPLUS FLEXIMINI P&P</i>
SK	<i>LUMIPLUS FLEXIMINI P&P</i>
HR	<i>LUMIPLUS FLEXIMINI P&P</i>
RO	<i>LUMIPLUS FLEXIMINI P&P</i>
SR	<i>LUMIPLUS FLEXIMINI P&P</i>
RU	<i>LUMIPLUS FLEXIMINI P&P</i>
TR	<i>LUMIPLUS FLEXIMINI P&P</i>
EL	<i>LUMIPLUS FLEXIMINI P&P</i>
HE	<i>LUMIPLUS FLEXIMINI P&P</i>
AR	<i>LUMIPLUS FLEXIMINI P&P</i>





NOTE: This instruction manual contains essential information about the safety measures to be adopted when the product is being installed, operated for the first time or maintenance work carried out on it. Therefore, both the service engineer and the user must read the instructions carefully before beginning installation and start-up.

Keep this manual for future reference about how this product works. This manual may be read on and downloaded from the website at www.astralpool.com

1. SAFETY WARNINGS

- Installation, assembly and maintenance work must be carried out by a qualified service engineer.
- The service engineer must fulfill all health and safety regulations in force during the assembly, installation and start-up of the product.
- All contact with electric current must be avoided. Whenever the spotlight is handled, it must be switched off from the mains.
- The service engineer and the user must abide by all regulations in force on hazard prevention.
- Do not handle if you are standing in water.
- If the flexible cable or cord of this luminaire is damaged, it must be replaced exclusively by the manufacturer or its technical service or a person of equivalent qualification in order to avoid risk.
- Any modifications to the product will require the manufacturer's prior consent.
- The manufacturer accepts no liability for any damage or malfunction caused by the use of unauthorized spare parts.
- The installation must comply with standard IEC/HD 60364-7-702: Requirements for special installations or locations. Swimming pools and fountains.
- LumiPlus FlexiMini is designed TO WORK ONLY WITH A SAFETY TRANSFORMER.
- Children must be supervised to make sure they do not play with the pool equipment.
- Children must not be allowed to perform the cleaning and maintenance of the projectors.
- LumiPlus FlexiMini is resistant to the following water treatments, as long as the given concentration values are not exceeded:

TYPE OF TREATMENT	CONCENTRATION IN THE WATER
Chlorine	2 mg/l
Bromine	5 mg/l
Salt chlorinator (NaCl)	6 g/l

Note: the pH of pool water must always be between 7.2 and 7.6.

2. PACKAGING CONTENTS:

- 1 LumiPlus FlexiMini spotlight (includes 2 cable fastening screws and gasket, washer and gland plug) ***
- 2.5 metres of 2x1 mm² H07RN8-F cable
- Warranty booklet
- Instruction manual.

*** Code 76590M includes 3 LumiPlus FlexiMini spotlights and 1 LumiPlus Control Motion remote control.

3. GENERAL SPECIFICATIONS

- To complete the installation of the spotlight, you need to purchase one of the following faceplate codes plus fastenings for LumiPlus FlexiMini: 74392, 74393, 74394 o 74395. See the corresponding manual.
- This projector complies with international lighting safety standards, in particular with standard EN 60598-2-18: LUMINAIRES - PART 2: PARTICULAR REQUIREMENTS. SECTION 18: LUMINAIRES FOR SWIMMING POOLS AND SIMILAR APPLIANCES.
- The lamp is class 116, in accordance with standard EN 50065.
- The manufacturer declines all liability for damage or malfunction caused by mishandling, installation, the use of electrical components not fitted at its facilities or the use of unauthorized spare parts.
- The spotlight may only be used fully submerged in water.
- The light source of this luminaire is not replaceable. When the light source reaches the end of its service life, the entire luminaire must be replaced.
- Accessing the interior of the spotlight is strictly forbidden and will void the warranty.
- Working temperature of the water: Minimum 5 °C - Maximum 40 °C.
- Maximum installation depth: 0.4 metres from the water surface.
- In pools with saline electrolysis, we recommend installing the LumiPlus Wireless Range Extender, code 64633.

4. ELECTRICAL INSTALLATION: page 91

- It is the service engineer's responsibility to ensure that the connector area protected by the gland is 100% watertight.
 - The capacity of the safety transformer must be calculated taking into account that the total connected load must be oversized by 30%.
 - We recommend using the AstralPool underwater connection kit (code 32803) if the cable included needs to be extended (max. 2x6mm² H07RN8-F)
 - If the cable included with the spotlight is not used, the following considerations must be taken into account:
 - The minimum cross-section for the gland is 2x1mm² H07RN8-F, and the maximum cross-section is 2x1.5 mm² H07RN8-F.
 - The service engineer is responsible for calculating the required cable cross-section, taking into account the total load, the length of the cable and the maximum voltage drop allowed, according to current regulations, in order to ensure that the spotlight is powered by 12 VAC.
- Please see the tables for the required cable cross-section according to lamp model, type of installation and cable length.
- The projector's power supply does not have polarity.

5. MAINTENANCE:

This product does not require any type of maintenance work. If you notice that it is not working properly, please contact our customer attention service.

6. FITTING THE CABLE AND CABLE GLAND:

Cable stripping measurements are very important to keep the product watertight.

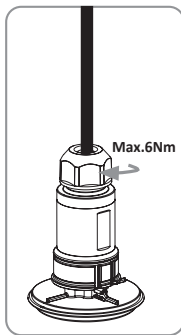
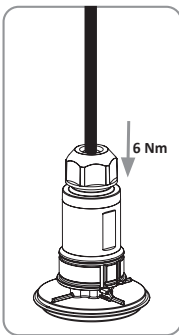
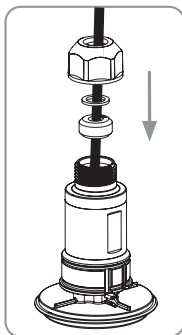
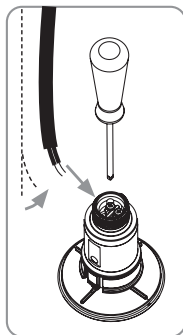
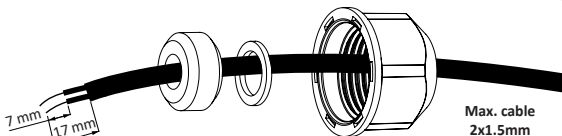

7. OPERATION:

The LumiPlus Plug & Play only works using the Plug & Play remote control (Code: 74399). The two must be paired in order to work (see the P&P remote control manual)

LumiPlus FlexiMini must only be operated when it is completely submerged and fitted to the vertical walls of a pool. The projector has thermal protector. Should the protector trip, the projector will flash red. Its continued operation outside of the water could cause irreparable damage.

8. TROUBLESHOOTING:

Problem	Cause	Solution
The LumiPlus FlexiMini is not working or does not respond to the remote control	The LumiPlus FlexiMini does not have a power supply	Connect the LumiPlus FlexiMini to the power supply through a 12 V AC safety transformer
	Remote control not paired	Repeat the pairing process with the two devices
	The required voltage is not reaching the LumiPlus FlexiMini	Use a voltmeter to check that the nominal voltage of 12 V AC is reaching the projector.
The LumiPlus FlexiMini is flashing red	Not enough voltage is reaching it for it to work properly, due to a voltage drop in the power supply.	Increase the cable cross-section.
The LumiPlus FlexiMini is flashing fast or does not change color	Not enough voltage is reaching it for it to work properly, due to a voltage drop in the power supply.	Increase the cable cross-section.
	Not enough power is reaching the transformer.	Change the transformer for a more powerful one (it is important to add up the total VA of all the spotlights connected and allow for a reasonable safety margin in order to choose a transformer)
The remote control is not responding	The remote control's batteries are flat	Change the batteries



IMPORTANT : Le manuel d'utilisation mis à votre disposition contient des informations essentielles concernant les consignes de sécurité à adopter lors du montage, de l'entretien et de la mise en service du produit. Par conséquent, l'installateur tout comme l'utilisateur doivent lire attentivement les instructions suivantes avant de procéder au montage et à la mise en service.

Veillez conserver ce manuel pour toute consultation ultérieure concernant le fonctionnement de ce dispositif. Ce manuel peut être consulté et téléchargé à partir du site web www.astralpool.com

1. CONSIGNES DE SÉCURITÉ :

Les travaux d'installation, de montage et les tâches d'entretien doivent être effectuées par des personnes dûment qualifiées.

- L'installateur est responsable du respect des normes de sécurité en vigueur pendant le montage, l'installation et la mise en marche du produit.
 - Il faut éviter tout contact avec la tension électrique. Avant d'effectuer toute opération d'entretien, s'assurer de débrancher le point lumineux du réseau.
 - L'installateur et tout comme l'utilisateur doivent respecter les normes en vigueur en matière de prévention des accidents.
- + Ne pas le manipuler avec les pieds mouillés.
- Si le câble flexible ou le cordon de ce luminaire est endommagé, il doit être exclusivement remplacé par le fabricant, par son service technique ou une personne dûment qualifiée afin d'éviter tout risque.
 - Toute modification du produit devra être préalablement validée par le fabricant.
 - Le fabricant ne sera pas tenu responsable des dommages ou dysfonctionnements causés par l'utilisation de pièces de rechange non autorisées.
 - Il convient de respecter les dispositions des normes IEC / HD 60364-7-702 : Règles pour les installations ou emplacements spéciaux. Piscines et fontaines.

LumiPlus FlexiMini a été conçu **POUR FONCTIONNER UNIQUEMENT AVEC UN TRANSFORMATEUR DE SÉCURITÉ.**

- Les enfants doivent être placés sous la surveillance d'un adulte pour veiller à ce qu'ils ne jouent pas avec l'équipement de la piscine.
 - Le nettoyage et l'entretien des projecteurs ne doivent pas être réalisés par des enfants.
- LumiPlus FlexiMini résiste aux traitements de l'eau suivants, à condition que les valeurs de concentration mentionnées ne soient pas dépassées :

TYPE DE TRAITEMENT	CONCENTRATION DANS L'EAU
Chlore	2 mg/l
Brome	5 mg/l
Électrolyse au sel (Na Cl)	6 g/l

Attention : le pH de l'eau de la piscine doit être toujours compris entre 7,2 et 7,6.

2. CONTENU DE L'EMBALLAGE :

1 point lumineux LumiPlus FlexiMini (inclut les 2 vis de fixation du câble et le joint, la rondelle et le bouchon du presse-étoupe) ***

• **2,5 mètres de câble H07RN8-F de 2 x 1 mm²**

• **Brochure de garantie**

• **Manuel d'utilisation.**

*** La référence 76590M comprend 3 unités de point lumineux LumiPlus FlexiMini et 1 télécommande LumiPlus Control Motion.

3. * CARACTÉRISTIQUES GÉNÉRALES :

- Afin de compléter l'installation du point du lumineux, il convient de s'équiper de l'une des références suivantes d'enjoliveur + fixation pour LumiPlus FlexiMini : 74392, 74393, 74394 ou 74395. Consulter le manuel correspondant.
- Il est conforme aux règlements internationaux de sécurité en matière d'éclairage, notamment à la norme EN 60598-2-18 : LUMINAIRES PARTIE 2 : RÈGLES PARTICULIÈRES - SECTION 18 LUMINAIRES POUR PISCINES ET USAGES ANALOGUES
- Selon la norme EN 50065, le point lumineux appartient à la classe 116.
- Le fabricant ne sera pas tenu responsable d'un éventuel défaut induit par une mauvaise manipulation, montage ou l'incorporation de composants électriques qui n'a pas été opérée par celui-ci.
- Le point lumineux ne fonctionne qu'en étant totalement immergé.
- La source lumineuse de ce luminaire ne peut pas être remplacée ; lorsque celle-ci arrive à la fin de sa durée de vie utile, il faut procéder au remplacement complet du luminaire.
- Il est strictement interdit d'accéder au boîtier intérieur du point lumineux. En cas de manipulation, la garantie ne sera plus valable.
- Température de service de l'eau : minimum 5 °C - maximum 40 °C.
- Profondeur maximale d'installation : 0,4 m par rapport à la surface de l'eau.
- Dans des piscines avec électrolyse au sel, il est recommandé d'installer le LumiPlus Wireless Range Extender, référence 64633

4. INSTALLATION ÉLECTRIQUE : page 91

- L'installateur est tenu d'assurer l'étanchéité de la zone des connecteurs protégée par le presse-étoupe.
- Pour calculer la capacité du transformateur de sécurité, il convient de reconsidérer à la hausse à hauteur de 30 % la charge totale connectée.
- Nous recommandons l'utilisation du kit de connexion subaquatique référence 32803, dans le cas où il serait requis d'étendre le câble fourni (max. 2 x 6 mm² H07RN8-F)
- Si vous n'utilisez pas le câble fourni avec le point lumineux, veuillez prendre note des considérations suivantes :
 - la section minimum de câble permise par le presse-étoupe est de 2 x 1 mm² H07RN8-F et la section maximale est de 2 x 1,5 mm² H07RN8-F.

L'installateur doit calculer la section de câble nécessaire, en tenant compte de la charge totale, de la longueur du câble et de la chute de tension maximale autorisée par la norme en vigueur afin de garantir l'alimentation en 12 Vca du point lumineux.

Consulter les tableaux de la section de câble requis selon le modèle de projecteur, le type d'installation et la longueur de câble.

L'alimentation du projecteur ne présente pas de polarité.

5. ENTRETIEN :

LumiPlusFlexi ne requiert pas d'entretien particulier, en cas de dysfonctionnement, veuillez contacter notre service client.

6. MONTAGE DU CÂBLE ET DU PRESSE-ÉTOUPE :

Les mesures de dénudage du câble sont très importantes pour maintenir l'étanchéité du produit

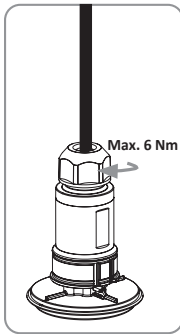
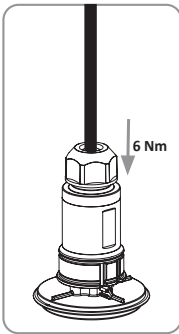
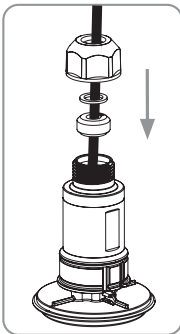
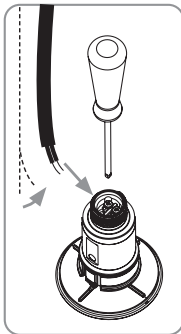
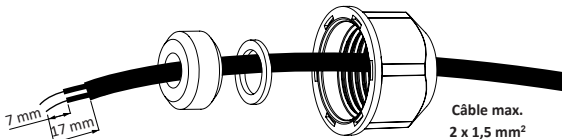

7. FONCTIONNEMENT :

Vous pouvez contrôler le luminaire LumiPlus PAR Plug&Play uniquement avec la télécommande Plug&Play (code 74399). Vous devez appairer le luminaire et la télécommande pour que la commande fonctionne (reportez-vous au manuel de la télécommande Plug&Play).

LumiPlus FlexiMini doit être utilisé uniquement entièrement immergé et fixé aux parois verticales de la piscine. Le projecteur dispose d'une protection thermique. Si la protection est déclenchée, le projecteur clignote en rouge. Son fonctionnement continu hors de l'eau peut entraîner des dommages irréparables.

8. PROBLÈMES / SOLUTIONS:

Problème	Cause	Solution
LumiPlus FlexiMini ne fonctionne pas ou ne répond pas à la télécommande.	LumiPlus FlexiMini n'est pas branché au secteur.	Branchez LumiPlus FlexiMini au secteur via un transformateur de sécurité 12 Vac.
	La télécommande n'est pas appairée.	Effectuez de nouveau le processus d'appairage des deux dispositifs.
	LumiPlus FlexiMini ne reçoit pas la tension nécessaire.	Vérifiez à l'aide d'un voltmètre que le projecteur reçoit une tension nominale de 12 Vac.
LumiPlus FlexiMini clignote en rouge	La tension reçue n'est pas suffisante pour son bon fonctionnement en raison d'une chute de tension excessive sur la ligne.	Augmentez la section de câble.
LumiPlus FlexiMini clignote rapidement ou ne change pas de couleur.	La tension reçue n'est pas suffisante pour son bon fonctionnement en raison d'une chute de tension excessive sur la ligne.	Augmentez la section de câble.
	Le transformateur n'est pas assez puissant.	Remplacez le transformateur par un transformateur plus puissant (lorsque vous choisissez le transformateur, additionnez tous les VA des projecteurs connectés et gardez une marge de sécurité).
La télécommande ne répond pas.	Les piles de la télécommande sont usées.	Changez les piles.



IMPORTANTE: El manual de instrucciones, que usted tiene en sus manos, contiene información fundamental acerca de las medidas de seguridad a tener en cuenta durante la instalación, mantenimiento y puesta en marcha del producto. Por ello, es imprescindible que tanto el instalador como el usuario lean atentamente las instrucciones antes de pasar al montaje y la puesta en marcha. Conserve este manual para futuras consultas acerca del funcionamiento de este producto. Este manual se puede leer y descargar del sitio web www.astralpool.com

1. ADVERTENCIAS DE SEGURIDAD:

- Los trabajos de instalación, montaje y mantenimiento deben ser realizados por personal cualificado.
- Es obligación del instalador cumplir con todas las normas de seguridad vigentes durante el montaje, instalación y puesta en marcha del producto.
- Se debe evitar entrar en contacto con la tensión eléctrica. Cualquier manipulación debe realizarse con el punto de luz desconectado de la red.
- El instalador y el usuario deben respetar las normativas vigentes en prevención de accidentes.
- No manipular con los pies mojados.
- Si el cable flexible o cordón de esta luminaria está dañado, debe sustituirse exclusivamente por el fabricante o su servicio técnico o una persona de cualificación equivalente con objeto de evitar cualquier riesgo.
- Cualquier modificación del producto requerirá el consentimiento previo del fabricante.
- El fabricante no se hace responsable de ningún daño o malfuncionamiento causado por el uso de recambios no autorizados.
- Se deben cumplir las normas IEC / HD 60364-7-702: Reglas para las instalaciones y emplazamientos especiales. Piscinas y fuentes.
- LumiPlus FlexiMini está concebido PARA FUNCIONAR ÚNICAMENTE CON UN TRANSFORMADOR DE SEGURIDAD.
- Los niños deben ser supervisados para asegurar que no jueguen con el equipamiento de la piscina.
- La limpieza y mantenimiento de los proyectores no deben ser realizados por niños.
- LumiPlus FlexiMini resiste a los siguientes tratamientos de agua, siempre y cuando no se superen los valores de concentración descritos:

TIPO DE TRATAMIENTO	CONCENTRACIÓN EN EL AGUA
Cloro	2 mg /l
Bromo	5 mg/l
Electrólisis de sal (Na Cl)	6 g/l

Atención: el Ph del agua de la piscina siempre debe estar entre 7,2 y 7,6.

2. CONTENIDO DEL EMBALAJE:

- 1 punto de luz LumiPlus FlexiMini (incluye los 2 tornillos de fijación del cable y la junta, la arandela y el tapón del prensaestopas) ***
- 2,5 metros de cable H07RN8-F de 2 x 1mm²
- Folleto de garantía

• Manual de instrucciones

*** El código 76590M incluye 3 unidades de punto de luz LumiPlus FlexiMini y 1 mando a distancia LumiPlus Control Motion.

3. CARACTERÍSTICAS GENERALES:

- Para completar la instalación del punto de luz es necesario adquirir uno de los siguientes códigos de em-bellecedor más fijación para LumiPlus FlexiMini: 74392, 74393, 74394 o 74395. Ver el manual correspon-diente.
- Cumple con las normas internacionales de seguridad de luminarias, en especial la norma EN 60598-2-18: LUMINARIAS PARTE 2: REQUERIMIENTOS PARTICULARES SECCIÓN 18 LUMINARIAS PARA PISCINAS Y APLI-CACIONES SIMILARES.
- Según norma EN 50065 el punto de luz es de clase 116.
- El fabricante no se responsabiliza de ningún defecto provocado por una mala manipulación, instalación o la incorporación de componentes eléctricos que no se hayan llevado a cabo en sus instalaciones.
- El punto de luz únicamente puede trabajar totalmente sumergido en agua.
- La fuente de luz de esta luminaria no es reemplazable, cuando la fuente de luz alcance el final de su vida debe sustituir la luminaria completa.
- Queda totalmente prohibido acceder al interior del punto de luz. En caso de manipulación se perderá la garantía.
- Temperatura de trabajo del agua: Mínima 5°C - Máxima 40°C.
- Profundidad máxima de instalación: 0,4 metros respecto de la superficie del agua.
- En piscinas con electrolisis salina se recomienda instalar el LumiPlus Wireless Range Extender, código 64633.

4. INSTALACIÓN ELÉCTRICA: página 91

- Es responsabilidad del instalador asegurar la estanqueidad de la zona de los conectores protegida por el prensaestopas.
 - La capacidad del transformador de seguridad debe calcularse teniendo en cuenta que hay que sobredi-mensionar un 30% la carga total conectada.
 - Recomendamos usar el kit de conexión subacuática AstralPool, código 32803, en caso de que sea neces-a-rio extender el cable que se incluye (máx. 2x6mm² H07RN8-F)
 - En caso de no usar el cable incluido con el punto de luz hay que tener en cuenta las siguientes considera-ciones:
 - La sección mínima admitida por el prensaestopas es de 2x1mm² H07RN8-F y la máxima es de 2x1,5 mm² H07RN8-F.
 - Es responsabilidad del instalador calcular la sección de cable necesaria, teniendo en cuenta la carga total, la longitud del cable y la caída de tensión máxima permitida, según normativa vigente, con el fin de asegurar que lleguen 12Vac al punto de luz.
- Consultar las tablas de la sección de cable necesarias según modelo de foco, tipo de instalación y longitud del cable.
- La alimentación del proyector no tiene polaridad.

5. MANTENIMIENTO:

El producto no precisa de ningún tipo de mantenimiento, si detectan que no funciona correctamente por favor pónganse en contacto con nuestro departamento de atención al cliente.

6. MONTAJE DEL CABLE Y EL PREENSAESTOPAS:

Las medidas del pelado de cable son muy importantes para mantener la estanqueidad del producto

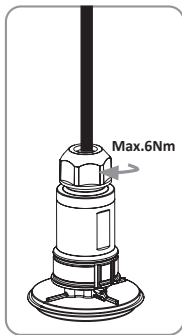
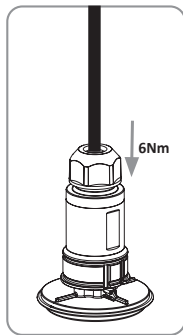
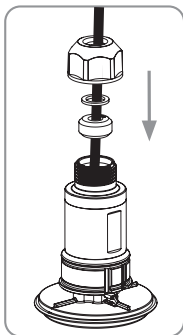
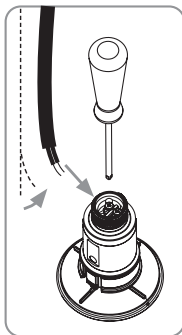
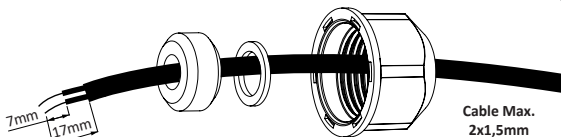

7. FUNCIONAMIENTO :

El control de LumiPlus Plug&Play solo puede hacerse con el Contorl Remoto Plug&Play (Codigo: 74399). Para que funcione imprescindible emparejar ambos (ver manual control remoto P&P)

LumiPlus FlexiMini únicamente debe funcionar completamente sumergido y fijado a las paredes verticales de la piscina. El proyector dispone de protección térmica, caso que salte la protección, vera al proyector haciendo destellos en Rojo. Su funcionamiento contiuno fuera del agua podría ocasionar daños irreparables.

8. PROBLEMAS Y SOLUCIONES:

Problema	Causa	Solución
LumiPlus FlexiMini no funciona o no responde el control remoto	LumiPlus FlexiMini no tiene alimentación de red	Conecte LumiPlus FlexiMini a la red eléctrica mediante un transformador de seguridad 12Vac
	Control Remoto no emparejado	Repetir el proceso de emparejamiento de ambos dispositivos
	No le llega la tensión necesaria al Lumiplus FlexiMini	Revisar con un Voltímetro que le llegue al Proyector la tensión nominal 12Vac.
LumiPlus FlexiMini parpadea en Rojo	No le llega la suficiente tensión para su correcto funcionamiento, por culpa de una excesiva caída de tensión a la línea.	Augmentar la sección de cable.
LumiPlus FlexiMini parpadea rápido o no cambia de color	No le llega la suficiente tensión para su correcto funcionamiento, por culpa de una excesiva caída de tensión a la línea.	Augmentar la sección de cable.
	Le falta potencia al transformador.	Cambiar el transformador por uno de más potencia (importante sumar todos los VA de los focos conectados i dejar un margen de seguridad prudente, para la elección del transformador)
Control Remoto no responde	La batería de Control Remoto está agotada	Reponga pilas nuevas



IMPORTANTE: Il presente manuale per l'uso contiene informazioni fondamentali circa le misure di sicurezza da considerare durante le fasi di installazione, manutenzione e messa in funzione del prodotto. Pertanto, è fondamentale che sia l'installatore che l'utente leggano le istruzioni prima di iniziare il montaggio e la messa in servizio.

Conservare questo manuale per poter consultare in futuro il funzionamento di questo apparecchio. È possibile leggere e scaricare il presente manuale dal sito web www.astralpool.com.

1. AVVERTENZE DI SICUREZZA:

- Gli interventi di installazione, montaggio e manutenzione vanno affidati esclusivamente a personale qualificato.
- L'installatore ha l'obbligo di rispettare tutte le norme di sicurezza vigenti durante le operazioni di montaggio, installazione e messa in funzione del prodotto.
- Si deve evitare di entrare in contatto con la tensione elettrica. Prima di eseguire qualsiasi intervento sul proiettore scollegarlo dalla rete elettrica.
- L'installatore e l'utente devono rispettare le norme vigenti in materia di prevenzione degli infortuni.
- Non toccare con i piedi bagnati.
- In caso di danni al cavo flessibile o alla corda dell'apparecchio di illuminazione, rivolgersi esclusivamente al produttore, al rispettivo personale di assistenza tecnica o a una persona in possesso di qualifica equivalente per la rispettiva sostituzione in modo tale da evitare qualsiasi rischio.
- Per apportare qualsiasi modifica al prodotto è necessario avere ottenuto previamente il consenso del produttore.
- Il produttore non è responsabile di eventuali danni o malfunzionamenti causati dall'uso di pezzi di ricambio non autorizzati.
- Attenersi alle norme IEC / HD 60364-7-702: Regole per impianti e siti speciali. Piscine e fontane.
- LumiPlus FlexiMini è stato concepito PER FUNZIONARE ESCLUSIVAMENTE CON UN TRASFORMATORE DI SICUREZZA.
- Sorvegliare i bambini per assicurarsi che non giochino con le attrezzature della piscina.
- Gli interventi di pulizia e manutenzione dei proiettori non possono essere eseguiti da bambini.
- LumiPlus FlexiMini è resistente ai seguenti trattamenti dell'acqua, purché non si superino i valori di concentrazione descritti:

TIPO DI TRATTAMENTO	CONCENTRAZIONE NELL'ACQUA
Cloro	2 mg / l
Bromo	5 mg/l
Elettrolisi del sale (Na Cl)	6 g/l

Attenzione: il valore del pH dell'acqua della piscina deve sempre essere compreso tra 7,2 e 7,6.

2. CONTENUTO DELLA CONFEZIONE:

- 1 faro LumiPlus FlexiMini (comprende 2 viti di fissaggio del cavo e guarnizione, anello elastico e tappo premistoppa) ***

- **2,5 metri di cavo H07RN8-F di 2 x 1 mm²**

- **Libretto di garanzia**

- **Manuale per l'uso**

- ******* L'articolo con codice 76590 comprende 3 fari LumiPlus FlexiMini e 1 telecomando LumiPlus Control Motion.

3. CARATTERISTICHE GENERALI:

- Per completare l'installazione del faro è necessario acquistare una flangia frontale con uno dei seguenti codici e il rispettivo sistema di fissaggio per LumiPlus FlexiMini: 74392, 74393, 74394, 74395 Consultare il manuale corrispondente.

- È conforme alle norme internazionali di sicurezza degli apparecchi d'illuminazione, in particolare alla norma EN 60598-2-18: APPARECCHI DI ILLUMINAZIONE. PARTE 2: REQUISITI PARTICOLARI. SEZIONE 18: APPARECCHI PER PISCINE E USI SIMILARI.

- Ai sensi della norma EN 50065 il faro è di classe 116.

- Il produttore non assume alcuna responsabilità per eventuali difetti derivati da una cattiva manipolazione, installazione o integrazione di componenti elettrici eseguita al di fuori delle rispettive strutture.

- Il faro funziona solo se completamente immerso nell'acqua.

- La lampada del presente apparecchio d'illuminazione non è sostituibile. Pertanto, nel momento in cui tale elemento giunge al termine della rispettiva vita utile occorre sostituire l'intero apparecchio.

- È severamente vietato aprire il faro e manipolarlo all'interno. Una manipolazione interna comporta l'annullamento della garanzia.

- Temperatura di servizio dell'acqua: min. 5°C - max. 40°C.

- Profondità massima di installazione: 0,4 metri rispetto alla superficie dell'acqua.

- In piscine con elettrolisi del sale si consiglia di installare il dispositivo LumiPlus Wireless Range Extender (cod. art. 64633).

4. IMPIANTO ELETTRICO: pagina 91

- È responsabilità dell'installatore assicurarsi della perfetta tenuta della zona dei connettori che deve essere protetta dal premistoppa.

- La capacità del trasformatore di sicurezza va calcolata tenendo conto che è necessario sovradimensionare del 30% il carico totale collegato.

- Si consiglia di utilizzare il kit di collegamento subacqueo AstralPool (cod. art. 32803), nel caso in cui sia necessario prolungare il cavo fornito in dotazione (max. 2x6 mm² H07RN8-F).

- Qualora non si utilizzasse il cavo fornito in dotazione con il faro tenere conto dei seguenti aspetti:

- La sezione minima ammessa dal premistoppa è di 2x1 mm² H07RN8-F e quella massima è di 2x1,5 mm² H07RN8-F.

- È responsabilità dell'installatore calcolare la sezione del cavo necessaria, tenendo conto del carico totale, della lunghezza del cavo e della caduta di tensione massima consentita secondo le norme vigenti, al fine di garantire che al proiettore arrivino 12 Vac.

Consultare le tabelle inerenti alla sezione del cavo necessaria a seconda del modello di faro, del tipo di installazione e della lunghezza del cavo.

- L'alimentazione del proiettore non ha polarità.

5. MANUTENZIONE:

Il prodotto non richiede alcun tipo di manutenzione. Qualora si rilevassero delle anomalie di funzionamento contattare il nostro ufficio di assistenza clienti.

6. MONTAGGIO DEL CAVO E DEL PREMISTOPPA:

Le misure della spellatura del cavo sono molto importanti per mantenere la tenuta del prodotto

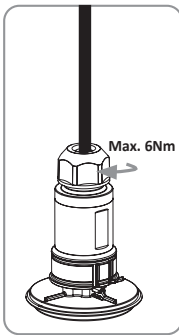
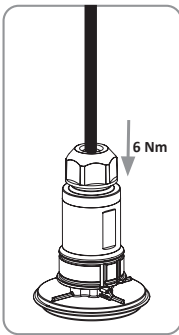
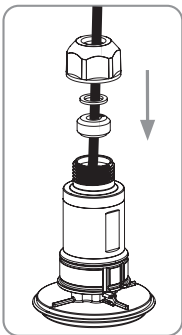
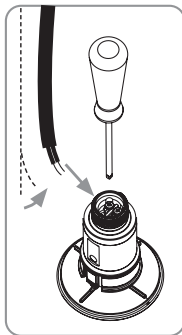
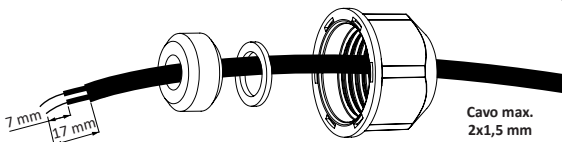

7. FUNZIONAMENTO:

Il controllo di LumiPlus Plug&Play può essere effettuato solo tramite il telecomando Plug&Play (cod. art. 74399). Affinché funzioni è imprescindibile accoppiare i due dispositivi (si veda il manuale del telecomando Plug&Play).

Far funzionare LumiPlus FlexiMini soltanto completamente sommerso e fissato alle pareti verticali della piscina. Il proiettore dispone di protezione termica; se si attiva la protezione il proiettore lampeggia di colore rosso. Il funzionamento continuo fuori dall'acqua potrebbe causare danni irreparabili.

8. PROBLEMA/ SOLUZIONE:

Problema	Causa	Soluzione
LumiPlus FlexiMini non funziona o non risponde al telecomando	LumiPlus FlexiMini non ha alimentazione dalla rete	Collegare LumiPlus FlexiMini alla rete elettrica tramite un trasformatore di sicurezza 12Vac
	Telecomando non accoppiato	Ripetere il processo di accoppiamento dei due dispositivi.
	A LumiPlus FlexiMini non arriva la tensione necessaria	Verificare con un multimetro che al proiettore arrivi una tensione nominale di 12Vac.
LumiPlus lampeggia di colore rosso	Non gli arriva la tensione sufficiente per funzionare correttamente, a causa di una caduta di tensione eccessiva sulla linea.	Aumentare la sezione del cavo.
LumiPlus FlexiMini lampeggia rapidamente o non cambia colore	Non gli arriva la tensione sufficiente per funzionare correttamente, a causa di una caduta di tensione eccessiva sulla linea.	Aumentare la sezione del cavo.
	Al trasformatore manca potenza.	Cambiare il trasformatore con uno di maggiore potenza (per la scelta del trasformatore, è importante sommare tutti i VA delle luci collegate e lasciare un margine di sicurezza prudente)
Il telecomando non risponde	La batteria del Telecomando è esaurita	Sostituire la batteria



WICHTIG: Das Handbuch mit den Betriebsanleitungen, das Sie in Händen halten, enthält wichtige Information über die anzuwendenden Sicherheitsmaßnahmen für die Installation und Inbetriebnahme. Es ist daher unerlässlich, daß die Anweisungen vom Installateur und vom Benutzer vor der Montage und Inbetriebnahme aufmerksam durchgelesen werden. Bewahren Sie dieses Handbuch auf, falls Sie zu einem späteren Zeitpunkt Informationen über die Funktion dieses Apparates nachschlagen möchten. Diese Betriebsanleitung können Sie auf folgender Website lesen und herunterladen: www.astralpool.com

1. SICHERHEITSHINWEISE:

- Die Installations- und Montagearbeiten müssen von qualifizierten Fachkräften ausgeführt werden.
- Es obliegt dem Installateur, alle geltenden Sicherheitsnormen bei Montage, Installation und Inbetriebnahme des Produkts zu erfüllen.
- Der Kontakt mit der Elektrospannung muß vermieden werden. Vor jeglicher Handhabung muss die Leuchte vom Stromnetz getrennt werden.
- Der Installateur und der Benutzer müssen die geltenden Unfallverhütungsvorschriften einhalten.
- Am Strahler darf nie gearbeitet werden, wenn die Füße naß sind.
- Sollte das flexible Kabel bzw. die elektrische Leitung dieser Leuchte beschädigt sein, darf es ausschließlich von dem Hersteller oder seinem technischen Kundendienst oder einer Fachkraft mit entsprechender Qualifikation ersetzt werden, um jegliche Gefährdungen zu vermeiden.
- Für jegliche Änderung des Produkts ist die vorherige Zustimmung des Herstellers erforderlich.
- Der Hersteller haftet für keine Schäden oder Betriebsstörungen, die durch die Verwendung nicht genehmigter Ersatzteile verursacht werden.
- Die Normen IEC / HD 60364-7-702 müssen erfüllt werden: Anforderungen für Betriebsstätten, Räume und Anlagen besonderer Art. Schwimmbecken und Springbrunnen.
- LumiPlus FlexiMini ist **AUSSCHLIESSLICH FÜR DEN BETRIEB MIT EINEM SICHERHEITSTRANSFORMATOR** bestimmt.
- Kinder müssen beaufsichtigt werden, um sicherzustellen, dass sie nicht mit den Einbauteilen des Schwimmbeckens spielen.
- Die Reinigung und Wartung der Projektoren dürfen nicht von Kindern ausgeführt werden.
- LumiPlus FlexiMini widersteht den folgenden Wasserbehandlungen, sofern diese die angegebenen Konzentrationen nicht überschreiten:

ART DER BEHANDLUNG	KONZENTRATION IM WASSER
Chlor	2 mg/l
Brom	5 mg/l
Salzelektrolyse (NaCl)	6 g/l

Achtung: der pH-Wert des Beckenwassers muss immer zwischen 7,2 und 7,6 sein.

2. VERPACKUNGSMATERIAL:

- 1 Leuchte LumiPlus FlexiMini (einschließlich die 2 Befestigungsschrauben für Kabel und Dichtung, die Unterlegscheibe und den Stopfen der Kabelverschraubung) ***
- 2,5 Meter Kabel H07RN8-F von 2 x 1mm²

- **Garantiedokument**
- **Betriebsanleitung**

*** Der Code 76590M beinhaltet 3 Stück der Leuchten LumiPlus FlexiMini und 1 Fernbedienung LumiPlus Control Motion.

3. ALLGEMEINE MERKMALE:

- Für die komplette Installation der Leuchte ist der Kauf einer der folgenden Codes von der Blende plus Befestigung für LumiPlus FlexiMini erforderlich: 74392, 74393, 74394 oder 74395. Siehe entsprechende Betriebsanleitung.
- Erfüllt die internationalen Sicherheitsnormen für Leuchten, insbesondere die Norm EN 60598-2-18: LEUCHTEN TEIL 2: BESONDERE ANFORDERUNGEN, TEIL 18: LEUCHTEN FÜR SCHWIMMBECKEN UND ÄHNLICHE ANWENDUNGEN.
- Laut Norm EN 50065 gehört die Leuchte zur Klasse 116.
- Der Hersteller haftet in keinem Fall für Mängel, die durch fehlerhafte Handhabung, Installation oder den nicht werkseitig durchgeführten Einbau elektrischer Komponenten verursacht wurden.
- Die Leuchte darf nur vollständig unter Wasser getaucht betrieben werden.
- Die Lichtquelle dieser Leuchte ist nicht auswechselbar; wenn die Lichtquelle das Ende ihrer Lebensdauer erreicht, muss sie durch eine komplette Leuchte ersetzt werden.
- Der Zugriff auf das Innere der Leuchte ist strikt untersagt. Im Fall von Manipulationen erlischt die Garantie.
- Betriebstemperatur des Wassers: Mindestens 5°C - Höchstens 40°C.
- Maximale Installationstiefe: 0,4 Meter in Bezug auf die Wasseroberfläche.
- In Schwimmb Becken mit Salzelektrolyse ist die Installation des LumiPlus Wireless Range Extender, Code 64633, empfehlenswert.

4. ELEKTROINSTALLATION: Seite 91

- Es liegt in der Verantwortung des Installateurs, die Dichtheit des durch die Kabelverschraubung geschützten Anschlussbereichs sicherzustellen.
- Bei der Berechnung der Kapazität des Sicherheitstransformators muss beachtet werden, dass der Gesamtanschlusswert um 30% überdimensioniert sein muss.
- Wir empfehlen die Verwendung des Kits für Unterwasseranschlüsse AstralPool, Code 32803, falls eine Verlängerung des mitgelieferten Kabels erforderlich sein sollte (max. 2x6mm² H07RN8-F)
- Falls das mit der Leuchte mitgelieferte Kabel nicht verwendet wird, müssen folgende Punkte beachtet werden:
 - Der kleinste von der Kabelverschraubung zugelassene Querschnitt ist 2x1mm² H07RN8-F, der maximale Querschnitt ist 2x1,5 mm² H07RN8-F.
 - Es liegt in der Verantwortung des Installateurs, unter Berücksichtigung des Gesamtanschlusswerts den erforderlichen Kabelquerschnitt, die Kabellänge sowie den zugelassenen maximalen Spannungsabfall, entsprechend den geltenden Vorschriften, zu berechnen, um sicherzustellen, dass an den Leuchten 12V AC anliegt. Die Tabellen zu den erforderlichen Kabelquerschnitten je nach Modell des Spots, Installationstyp und Kabellänge beachten.
- Die Stromversorgung des Projektors hat keine Polarität.

5. Wartung

Für das Produkt ist keinerlei Wartung erforderlich; sollten Sie feststellen, dass es nicht korrekt funktioniert, wenden Sie sich bitte an unsere Kundendienstabteilung.

6. MONTAGE DES KABELS UND DER KABELVERSCHRAUBUNG:

Die Maße von der Abisolierung
des Kabels sind entscheidend
für die weitere Dichtheit des
Produkts

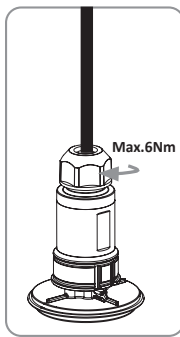
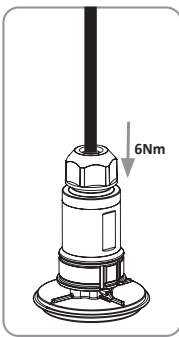
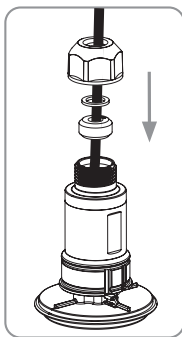
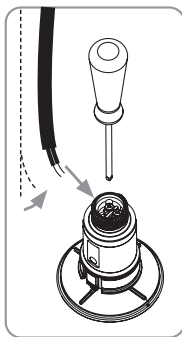
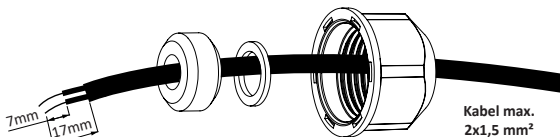

7. BETRIEB:

Die Steuerung von LumiPlus Plug&Play ist nur mit der Fernbedienung Plug&Play möglich (Code: 74399).
Damit diese funktioniert, muss ein Pairing durchgeführt werden (siehe Betriebsanleitung Fernbedie-
nung P&P).

LumiPlus FlexiMini darf nur betrieben werden, wenn sie vollständig unter Wasser getaucht und an den vertikalen Schwimmbadwänden befestigt ist. Der Projektor besitzt einen Thermoschutz, wenn dieser Schutz auslöst, blinkt der Projektor rot auf. Der kontinuierliche Betrieb außerhalb von Wasser kann irreparable Schäden verursachen.

8. PROBLEME UND LÖSUNGEN:

Störung	Ursache	Lösung
LumiPlus FlexiMini funktioniert nicht oder Fernbedienung reagiert nicht	LumiPlus FlexiMini hat keine Netzversorgung	LumiPlus FlexiMini über einen 12V AC- Sicherheitstransformator an das Stromnetz anschließen
	Kein Pairing mit der Fernbedienung	Den Pairing-Vorgang von beiden Geräten wiederholen
	An Lumiplus FlexiMini liegt nicht die erforderliche Spannung an	Mit einem Spannungsmesser überprüfen, ob am Projektor die Nennspannung von 12V AC anliegt.
LumiPlus FlexiMini blinkt rot	Es liegt keine ausreichende Spannung für ihre Funktionstüchtigkeit an, verursacht durch einen übermäßigen Spannungsabfall an der Leitung.	Den Kabelquerschnitt erhöhen.
LumiPlus FlexiMini blinkt schnell oder wechselt nicht die Farbe	Es liegt keine ausreichende Spannung für ihre Funktionstüchtigkeit an, verursacht durch einen übermäßigen Spannungsabfall an der Leitung.	Den Kabelquerschnitt erhöhen.
	Dem Transformator fehlt Leistung.	Den Transformator gegen einen mit größerer Leistung austauschen (wichtig: zur Auswahl des Transformators die VA aller angeschlossenen Spots addieren und eine angemessene Sicherheitstoleranz lassen)
Fernbedienung reagiert nicht	Die Batterie der Fernbedienung ist leer	Neue Batterien einsetzen



IMPORTANTE: O manual de instruções que você tem nas mãos contém informação fundamental sobre as medidas de segurança a tomar ao realizar a instalação e a colocação em funcionamento. Por isso, é imprescindível que tanto o instalador como o utilizador leiam atentamente as instruções antes da montagem e da colocação em funcionamento. Conserve este manual para futuras consultas sobre o funcionamento deste produto. Pode consultar e descarregar este manual no site www.astralpool.com.

1. ADVERTÊNCIAS DE SEGURANÇA:

- Os trabalhos de instalação, montagem e manutenção devem ser realizados por pessoal qualificado.
- É obrigação do instalador cumprir todas as normas de segurança em vigor durante a montagem, instalação e colocação em funcionamento do produto.
- Deve-se evitar entrar em contacto com a tensão elétrica. Qualquer manipulação deverá ser realizada com o ponto de luz desligado da rede.
- O instalador e o utilizador devem respeitar as normas em vigor em matéria de prevenção de acidentes.
- Não manipular com os pés molhados.
- Se o cabo flexível deste elemento estiver danificado, deverá ser substituído exclusivamente pelo fabricante ou pelo serviço técnico correspondente ou por uma pessoa devidamente qualificada com o fim de evitar qualquer risco.
- Qualquer modificação do produto irá exigir o consentimento prévio do fabricante.
- O fabricante não se responsabiliza por qualquer dano ou avaria causada pela utilização de peças sobresselentes não autorizadas.
- Devem-se cumprir as normas IEC/HD 60364-7-702: Regras para as instalações e localizações especiais. Piscinas e fontes.
- LumiPlus FlexiMini foi concebido PARA FUNCIONAR EXCLUSIVAMENTE COM UM TRANSFORMADOR DE SEGURANÇA.
- As crianças devem ser supervisionadas para garantir que não brincam com o equipamento da piscina.
- A limpeza e a manutenção dos projetores não devem ser realizadas por crianças.
- LumiPlus FlexiMini resiste aos seguintes tratamentos de água, desde que não superem os valores de concentração descritos:

TIPO DE TRATAMENTO	CONCENTRAÇÃO NA ÁGUA
Cloro	2 mg /l
Bromo	5 mg/l
Eletrólise de sal (Na Cl)	6 g/l

Atenção: note que o Ph da água da piscina deve estar sempre entre 7,2 e 7,6.

2. CONTEÚDO DA EMBALAGEM:

- 1 ponto de luz LumiPlus FlexiMini (inclui os 2 parafusos de fixação do cabo e a junta, a anilha e a tampa do buçim) ***
- 2,5 metros de cabo de 2 x 1 mm².

- Folheto de garantia
- Manual de instruções.

***"O código 76590M inclui 3 unidades de ponto de luz LumiPlus FlexiMini e 1 comando à distância LumiPlus Control Motion."

3. CARACTERÍSTICAS GERAIS:

- Para completar a instalação do ponto de luz é necessário adquirir um dos seguintes códigos de embelezador e a respetiva fixação para LumiPlus FlexiMini: 74392, 74393, 74394, 74395 Ver o manual correspondente.

Este projetor cumpre as normas internacionais de segurança de iluminação, nomeadamente a norma EN 60598-2-18: ILUMINAÇÃO PARTE 2: REQUISITOS PARTICULARES SECÇÃO 18 ILUMINAÇÃO PARA PISCINAS APLICAÇÕES SIMILARES.

De acordo com a norma EN 50065 lâmpada é Classe 116.

- O fabricante não se responsabiliza por qualquer dano ou funcionamento incorreto causado por uma má manipulação, instalação ou inclusão de componentes elétricos que não tenham sido levada a cabo nas suas instalações, nem pela utilização de peças sobresselentes não autorizadas.
- O ponto de luz só pode trabalhar totalmente submerso em água.
- A fonte de luz desta iluminação não é substituível; quando a fonte de luz alcançar o final da sua vida útil, deverá substituir-se toda a iluminação.
- Fica terminantemente proibido aceder ao interior do ponto de luz. Em caso de manipulação perder-se-á a garantia.
- Temperatura de funcionamento da água: Mínima 5 °C - Máxima 40 °C.
- Profundidade máxima de instalação: 0,4 metros relativamente à superfície da água.
- Em piscinas com eletrólise salina recomenda-se instalar um LumiPlus Wireless Range Extender, código 64633.

4. INSTALAÇÃO ELÉTRICA: página 91

- É responsabilidade do instalador assegurar a estanquidade da zona das ligações protegida pelos bucin.
- A capacidade do transformador de segurança deve calcular-se tendo em conta que é necessário sobredimensionar em 30% a carga total ligada.
- Recomendamos utilizar o kit de ligação subaquática AstralPool, código 32803, caso seja necessário estender o cabo incluído (máx. 2x6mm² H07RN8-F).
- No caso de não utilizar o cabo incluído com o ponto de luz, será necessário ter em conta as seguintes considerações:
 - A secção mínima admitida pelo bucin é de 2x1mm² H07RN8-F e a máxima é de 2x1,5 mm² H07RN8-F.
- É responsabilidade do instalador calcular a secção de cabo necessária, tendo em conta a carga total, o comprimento do cabo e a queda de tensão máxima permitida, segundo a regulamentação em vigor, com o fim de assegurar que cheguem 24 VDC ao ponto de luz, já que uma tensão inferior poderia afetar a comunicação.

Consultar as tabelas da secção de cabo necessárias consoante o modelo de foco, tipo de instalação e comprimento do cabo.

- A alimentação do projetores não tem polaridade.

5. MANTENIMENTO:

O produto não requer nenhum tipo de manutenção. Se detetar que não funciona corretamente, ponha-se em contacto com o nosso departamento de apoio ao cliente.

6. MONTAGEM DO CABO E DO BUCIM:

As medidas de descarnamento do cabo são muito importantes para manter a estanquidade do produto

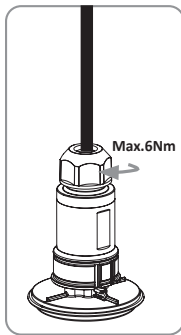
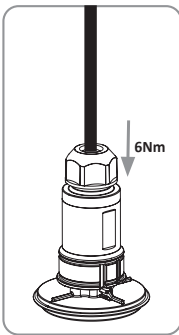
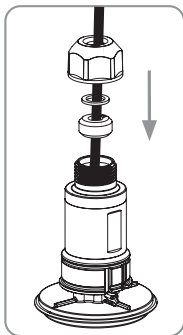
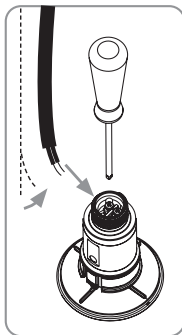
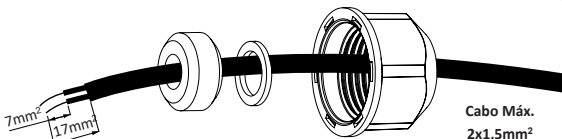

7. FUNCIONAMENTO:

O controlo de LumiPlus PAR Plug&Play só se pode fazer com o Comando à Distância Plug&Play (Código: 74399). Para funcionar, é imprescindível emparelhar ambos (ver manual do comando à distância Plug&Play)

LumiPlus FlexiMini só deve funcionar completamente submerso e deve ser fixado nas paredes verticais da piscina. O projetor dispõe de proteção térmica. Quando se ativar a proteção, o projetor vai emitir uma luz intermitente vermelha. O seu funcionamento contínuo fora de água poderia causar danos irreparáveis.

8. PROBLEMAS/ SOLUÇÃO:

Problema	Causa	Solução
O LumiPlus FlexiMini não funciona ou o comando à distância não responde	O LumiPlus FlexiMini não tem alimentação de rede	Ligue o LumiPlus FlexiMini à rede elétrica através de um transformador de segurança 12 VAC.
	Comando à distância não emparelhado	Repetir o processo de emparelhamento de ambos os dispositivos
	Não chega a tensão necessária ao LumiPlus FlexiMini	Verificar com um voltímetro se chega a tensão nominal de 12 VAC ao projetor.
O LumiPlus FlexiMini pisca em vermelho	Não chega a tensão suficiente para um funcionamento correto devido a uma excessiva queda de tensão na linha.	Aumentar a secção de cabo.
O LumiPlus FlexiMini pisca rapidamente ou não muda de cor	Não chega a tensão suficiente para um funcionamento correto devido a uma excessiva queda de tensão na linha.	Aumentar a secção de cabo.
	Falta potência ao transformador.	Trocar o transformador por um de maior potência (importante somar todos os VA dos focos ligados e deixar uma margem de segurança prudente para a escolha do transformador)
O comando à distância não responde	A pilha do comando à distância está esgotada	Coloque pilhas novas



BELANGRIJK: Deze handleiding bevat belangrijke informatie over de veiligheidsmaatregelen die u moet treffen tijdens de installatie, het onderhoud en de inbedrijfstelling van het product. Het is om deze reden essentieel dat zowel de installateur als de gebruiker de instructies aandachtig en volledig leest, voordat wordt overgegaan tot de montage en de inwerkingstelling. Bewaar deze handleiding om deze in de toekomst te kunnen raadplegen. U kunt deze handleiding ook lezen en downloaden op de website www.astralpool.com.

1. VEILIGHEIDSWAARSCHUWINGEN:

- Alleen gekwalificeerd personeel mag het product installeren, monteren en onderhouden.
- De installateur moet alle geldende veiligheidsvoorschriften naleven tijdens het monteren, installeren en inbedrijfstellen van het product.
- Contact met elektrische spanning moet te allen tijde worden vermeden. Voor alle werkzaamheden moet de lamp worden losgekoppeld van het elektriciteitsnet.
- De installateur en de gebruiker moeten de geldende voorschriften voor ongevallenpreventie naleven.
- Geen handelingen uitvoeren met natte voeten.
- Als de flexibele kabel of het snoer van de verlichtingsarmatuur beschadigd is, mag deze alleen worden vervangen door de fabrikant of zijn technische dienst, of door een persoon met een gelijkwaardige kwalificatie, om elk risico te vermijden.
- Het product mag alleen worden gewijzigd met de voorafgaande toestemming van de fabrikant.
- De fabrikant is niet aansprakelijk voor schade of defecten die zijn veroorzaakt door het gebruik van niet-goedgekeurde reserveonderdelen.
- Het is verplicht de normen na te leven van IEC/HD 60364-7-702: Bepalingen voor bijzondere installaties, ruimten en terreinen. Zwembaden en fonteinen.
- LumiPlus FlexiMini mag **UITSLUITEND WORDEN GEBRUIKT MET EEN VEILIGHEIDSTRANSFORMATOR**.
- Zie erop toe dat kinderen niet met de zwembaduitrusting spelen.
- De zwembadlampen mogen niet door kinderen worden schoongemaakt of onderhouden.
- LumiPlus FlexiMini is bestand tegen de volgende waterbehandelingen, op voorwaarde dat de concentraties de opgegeven waarden niet overschrijden:

TYPE BEHANDELING	CONCENTRATIE IN HET WATER
Chloor	2 mg/l
Broom	5 mg/l
Zoutelektrolyse (NaCl)	6 g/l

Opgelet: de pH van het zwembadwater moet zich altijd tussen 7,2 en 7,6 bevinden.

2. INHOUD VAN DE VERPAKKING

- 1 lamp LumiPlus FlexiMini (inclusief 2 schroeven om de kabel te bevestigen en de pakking, onderlegging en warteldop) ***
- 2,5 meter H07RN8-F-kabel van 2 x 1 mm²

- **Garantieboekje**
- **Handleiding**

*** De code 74405M omvat 3 LumiPlus FlexiMini-lampen en 1 afstandsbediening LumiPlus Control Motion.

3. ALGEMENE EIGENSCHAPPEN:

- Om de installatie van de lamp te voltooien, moet u een sierplaat plus bevestiging voor LumiPlus FlexiMini kopen, met een van de volgende codes: 74392, 74393, 74394, 74395 Zie de overeenkomstige handleiding.
- Voldoet aan de internationale veiligheidsnormen voor verlichtingsarmaturen, in het bijzonder de norm EN 60598-2-18: VERLICHTINGSARMATUREN DEEL 2: BIJZONDERE EISEN – SECTIE 18: ARMATUREN VOOR ZWEMBASSINS EN SOORTGELIJKE TOEPASSINGEN.
- Volgens de norm EN 50065 is de lamp van klasse 116.
- De fabrikant is niet aansprakelijk voor defecten die het gevolg zijn van een verkeerde bewerking of installatie of het gebruik van elektrische onderdelen buiten zijn installaties.
- De lamp mag alleen worden ingeschakeld wanneer hij volledig ondergedompeld is.
- De lichtbron van deze verlichtingsarmatuur kan niet worden vervangen. Wanneer de lichtbron het einde van zijn levensduur bereikt, moet de volledige armatuur worden vervangen.
- Het is ten strengste verboden om de lamp te openen. Anders vervalt de garantie.
- Bedrijfstemperatuur van het water: minimaal 5°C - maximaal 40°C
- Maximale installatiediepte: 0,4 meter onder het wateroppervlak.
- In zwembaden met zoutelektrolyse is het raadzaam de LumiPlus Wireless Range Extender met code 64633 te installeren.

4. ELEKTRISCHE INSTALLATIE: pagina 91

- De installateur moet controleren of de zone van de connectoren, die wordt beschermd door de wartel, waterdicht is.
 - Om de capaciteit van de veiligheidstransformator te berekenen, moet u een overdimensionering van 30% van de totale aangesloten belasting voorzien.
 - Als het nodig is om de bijgeleverde kabel te verlengen (max. 2 x 6 mm² H07RN8-F), bevelen we de kit voor aansluitingen onder water van AstralPool aan (code 32803).
 - Als u een andere kabel gebruikt dan de bijgeleverde, moet u met het volgende rekening houden:
 - De wartel is geschikt voor kabels van het type H07RN8-F met een doorsnede van minimaal 2 x 1 mm² en maximaal 2 x 1,5 mm².
 - De installateur moet de vereiste kabeldoorsnede berekenen, rekening houdend met de totale belasting, de lengte van de kabel en het maximale toegestane spanningsverlies volgens de geldende voorschriften, zodanig dat de lamp wordt gevoed door 12 Vac.
- Zie de tabellen met de vereiste kabeldoorsnede volgens het model van de spot, het type installatie en de kabel lengte.
- De voeding van de zwembadlamp is niet polair.

5. ONDERHOUD

Het product vereist geen onderhoud. Neem contact op met onze klantenservice als het niet correct werkt.

6. MONTAGE VAN DE KABEL EN DE WARTEL

Om de waterdichtheid van het product te garanderen, is het heel belangrijk om de kabel exact te strippen volgens de opgegeven afmetingen.

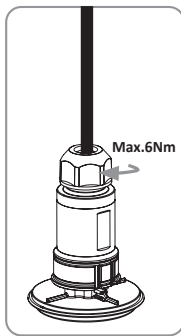
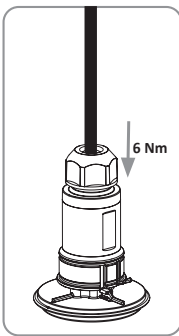
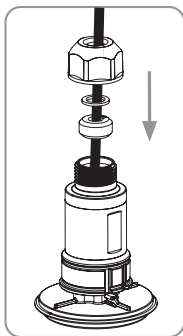
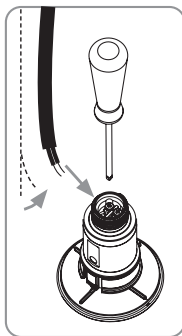
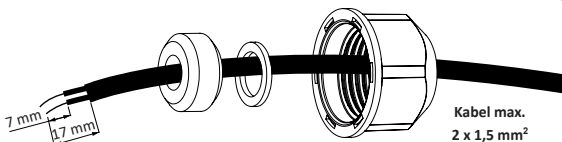

7. WERKING:

De LumiPlus Plug&Play-lamp kan uitsluitend worden bediend met de Plug&Play-afstandsbediening (code: 74399). Deze twee moeten gekoppeld zijn om te kunnen functioneren (raadpleeg hiervoor de handleiding van de Plug&Play-afstandsbediening).

De LumiPlus FlexiMini dient te worden bevestigd aan een verticale wand van het zwembad en mag uitsluitend volledig ondergedompeld in water worden gebruikt. De zwembadlamp beschikt over een thermische beveiliging. Indien deze bescherming doorslaat, knippert de zwembadlamp rood. De werking van de zwembadlamp buiten het water kan voor onherstelbare schade zorgen.

8. PROBLEMEN EN OPLOSSINGEN:

Probleem	Oorzaak	Oplossing
LumiPlus FlexiMini functioneert niet of reageert niet op de afstandsbediening	LumiPlus FlexiMini krijgt geen elektrische voeding	Sluit LumiPlus FlexiMini op het elektriciteitsnet aan middels een veiligheidstransformator van 12 VAC
	De afstandsbediening is niet gekoppeld	Herhaal het koppelingsproces van beide apparaten
	De LumiPlus FlexiMini ontvangt niet voldoende spanning	Controleer middels een voltmeter of de nominale spanning van 12 VAC de zwembadlamp bereikt
De LumiPlus FlexiMini knippert rood	De zwembadlamp ontvangt niet voldoende spanning voor een correcte werking, vanwege een overmatige spanningsval op de lijn.	Verhoog de kabeldoorsnede
De LumiPlus FlexiMini knippert snel of verandert niet van kleur	De zwembadlamp ontvangt niet voldoende spanning voor een correcte werking, vanwege een overmatige spanningsval op de lijn.	Verhoog de kabeldoorsnede
	De transformator heeft niet voldoende vermogen	Wissel de transformator om voor een transformator met meer vermogen (belangrijk om alle VA van de aangesloten lampen bij elkaar op te tellen en een veiligheidsmarge te handhaven bij het kiezen van een transformator)
De afstandsbediening reageert niet	De batterijen van de afstandsbediening zijn leeg	Plaats nieuwe batterijen in de afstandsbediening



VIKTIGT: Instruktionsboken, som du har i dina händer, innehåller grundläggande information om de säkerhetsåtgärder som ska beaktas vid installation, underhåll och driftsättning av produkten. Av denna anledning är det viktigt att både installatören och användaren läser instruktionerna noggrant innan man går vidare till montering och driftsättning.

Spara denna bruksanvisning för framtida referens angående användningen av denna produkt. Denna handbok kan hämtas från webbplatsen www.astralpool.com

1. SÄKERHETSVARNINGAR:

- Installations-, monterings- och underhållsarbeten måste utföras av kvalificerad personal.
- Det är installatörens skyldighet att följa alla gällande säkerhetsföreskrifter vid montering, installation och uppstart av produkten.
- Kontakt med elektrisk spänning måste undvikas. All manipulation måste göras med ljuspunkten frånkopplad från nätverket.
- Installatören och användaren måste följa gällande föreskrifter för förebyggande av olyckor.
- Hantera inte med våta fötter.
- Om den flexibla kabeln eller sladden till denna armatur är skadad, måste den bytas ut endast av tillverkaren eller dess tekniska service eller en person med motsvarande kvalifikationer för att undvika risker.
- Varje modifiering av produkten kräver ett förhandsgodkännande från tillverkaren.
- Tillverkaren ansvarar inte för eventuella skador eller fel som orsakats av användning av icke auktoriserade delar.
- IEC / HD 60364-7-702-standarderna måste uppfyllas: Regler för anläggningar och särskilda platser. Pooler och fontäner
- LumiPlus FlexiMini är designad FÖR ATT FUNGERA ENDAST MED EN SÄKERHETSTRANSFORMATOR.
- Barn måste övervakas för att säkerställa att de inte leker med poolutrustningen.
- Rengöring och underhåll av projektorerna får inte utföras av barn.
- LumiPlus FlexiMini är resistent mot följande vattenbehandlingar, så länge de beskrivna koncentrationvärdena inte överskrids:

TYP AV BEHANDLING	KONCENTRATION I VATTEN
Klor	2 mg /l
Brom	5 mg/l
Saltelektrolys (NaCl)	6 g/l

Observera: Ph för poolvattnet måste alltid vara mellan 7,2 och 7,6.

2. FÖRPACKNINGENS INNEHÅLL:

- 1 LumiPlus FlexiMini ljuspunkt (inkluderar de 2 kabelfästskruvarna och packningen, brickan och kabelgenomföringslocket) ***
- 2,5 meter 2 x 1mm2 H07RN8-F kabel
- Garantibroschyr

• Bruksanvisning.

*** Kod 74405 inkluderar 3 LumiPlus FlexiMini ljuspunktsenheter och 1 LumiPlus Control Motion fjärrkontroll.

3. ALLMÄNNA EGENSKAPER:

- För att avsluta installationen av ljuspunkten är det nödvändigt att skaffa en av följande trimkoder plus fixering för LumiPlus FlexiMini: 74392, 74393, 74394 eller 74395. Se motsvarande handbok.
- Den uppfyller internationella belysningssäkerhetsstandarder, särskilt EN 60598-2-18 standarden: ARMATUR DEL 2: SÄRSKILDA KRAV AVSNITT 18 BELYSNING FÖR POOLER OCH LIKNANDE APPLIKATIONER.
- Enligt EN 50065 standard är ljuspunkten klass 116.
- Tillverkaren ansvarar inte för några defekter som orsakas av dålig hantering, installation eller inbyggnad av elektriska komponenter som inte har utförts i dess anläggningar.
- Ljuspunkten kan bara fungera helt nedsänkt i vatten.
- Ljuskällan på denna armatur är inte utbytbar, när ljuskällan når slutet av sin livslängd måste du byta ut hela armaturen.
- Det är totalt förbjudet att komma åt det inre av ljuspunkten. I händelse av manipulation kommer garantin att gå förlorad.
- Vattnets arbetstemperatur: Minst 5°C - Max 40°C.
- Maximalt installationsdjup: 0,4 meter från vattenytan.
- I pooler med saltelektrolys rekommenderas det att installera LumiPlus Wireless Range Extender, kod 64633.

4. ELEKTRISK INSTALLATION: sida 91

- Det är installatörens ansvar att säkerställa tätheten i området för kontaktorna som skyddas av glanden.
 - Säkerhetstransformatorns kapacitet måste beräknas med hänsyn till att den totala anslutna lasten måste vara överdimensionerad med 30 %.
 - Vi rekommenderar att du använder AstralPool undervattensanslutningssats, kod 32803, om det är nödvändigt att förlänga den medföljande kabeln (max. 2x6mm² H07RN8-F)
 - Om kabeln som medföljer ljuspunkten inte används, måste följande hänsyn tas:
 - Den minsta sektion som tillåts av kabelförskruvningen är 2x1mm² H07RN8-F och den maximala är 2x1,5mm² H07RN8-F.
 - Det är installatörens ansvar att beräkna erforderlig kabelsektion med hänsyn till total belastning, kabel-längd och maximalt tillåtet spänningsfall, enligt gällande föreskrifter, för att säkerställa att 12Vac når ljuspunkten.
- Se tabellerna för den nödvändiga kabelsektionen enligt fokusmodell, typ av installation och kabel längd.
- Projektorns strömförsörjning har ingen polaritet.

5. UNDERHÅLL:

Produkten kräver inget underhåll, om du upptäcker att den inte fungerar korrekt, var god kontakta vår kundtjänst.

6. MONTERING AV KABEL OCH GLAND:

Dimensionerna på kabelavmantlingen är mycket viktiga för att bibehålla produktens täthet.

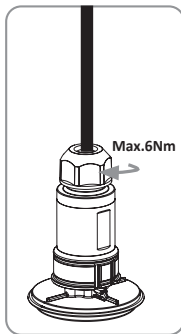
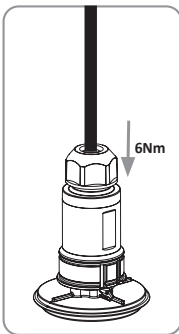
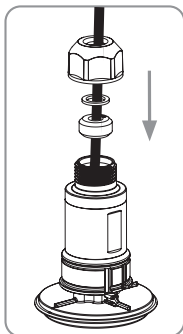
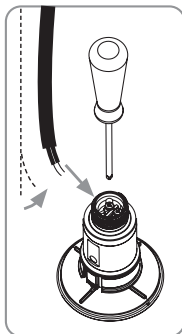
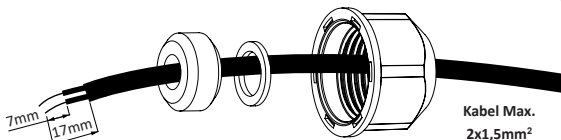

7. DRIFT :

LumiPlus Plug&Play-styrningen kan endast göras med Plug&Play-fjärrkontrollen (kod: 74399). För att det ska fungera måste båda vara parkopplade (se bruksanvisningen för Plug&Play-fjärrkontrollen).

LumiPlus FlexiMini Plug & Play får endast användas helt nedsänkt och fästas på poolens vertikala väggar. Projektorn har ett termiskt skydd, om skyddet utlöses kommer du att se projektorn blinka rött. Fortsatt drift i vatten kan orsaka irreparabla skador.

8. PROBLEM OCH LÖSNINGAR:

Problem	Orsak	Lösning
LumiPlus FlexiMini fungerar inte eller fjärrkontrollen svarar inte	LumiPlus FlexiMini är inte nätansluten	Anslut LumiPlus FlexiMini till elnätet med hjälp av en 12Vac säkerhetstransformator.
	Fjärrkontroll inte parkopplad	Upprepa parkopplingsprocessen för båda enheterna.
	Lumiplus FlexiMini får inte den nödvändiga spänningen.	Kontrollera med en voltmeter att den nominella spänningen på 12Vac når projektorn.
LumiPlus FlexiMini blinkar rött	Den får inte tillräcklig spänning för att fungera korrekt, på grund av ett för stort spänningsfall på linjen.	Öka kabelns tvärsnitt.
LumiPlus FlexiMini Blinkande Snabb eller ingen färgförändring	Den får inte tillräcklig spänning för att fungera korrekt, på grund av ett för stort spänningsfall på linjen.	Öka kabelns tvärsnitt.
	Transformatorn saknar ström.	Byt transformatorn mot en kraftfullare (det är viktigt att räkna ihop alla anslutna lampors VA och lämna en försiktig säkerhetsmarginal när du väljer transformator).
Fjärrkontrollen svarar inte	Batteriet i fjärrkontrollen är urladdat	Byt ut batterierna



VIGTIGT: Brugsanvisningen, som du har i hænderne, indeholder grundlæggende information om de sikkerhedsforanstaltninger, der skal tages i betragtning ved installation, vedligeholdelse og opstart af produktet. Af denne grund er det vigtigt, at både installatøren og brugeren læser instruktionerne omhyggeligt, før de går videre til montering og idriftsættelse. Gem denne vejledning til fremtidig reference angående betjeningen af dette produkt. Denne manual kan læses og downloades fra hjemmesiden www.astralpool.com

1. SIKKERHEDSADVARSLER:

- Installations-, montage- og vedligeholdelsesarbejde skal udføres af kvalificeret personale.
- Det er installatørens forpligtelse at overholde alle gældende sikkerhedsforskrifter ved montering, installation og opstart af produktet.
- Kontakt med elektrisk spænding skal undgås.
- Enhver manipulation skal udføres med udslyngt afbrudt fra netværket.
- Installatøren og brugeren skal overholde gældende regler for forebyggelse af ulykker.
- Må ikke håndteres med våde fødder.
- Hvis det fleksible kabel eller ledningen til dette armatur er beskadiget, skal det udelukkende udskiftes af producenten eller dennes tekniske service eller en person med tilsvarende kvalifikationer for at undgå enhver risiko.
- Enhver ændring af produktet kræver forudgående samtykke fra fabrikanten.
- Fabrikanten er ikke ansvarlig for skader eller funktionsfejl forårsaget af brug af uautoriserede dele.
- IEC / HD 60364-7-702-standarderne skal overholdes: Regler for faciliteter og særlige placeringer. Pools og springvand.
- LumiPlus FlexiMini er designet TIL AT ARBEJDE KUN MED EN SIKKERHEDSTRANSFORMER.
- Børn skal være under opsyn for at sikre, at de ikke leger med pooludstyret.
- Rengøring og vedligeholdelse af projektorerne må ikke udføres af børn.
- Lumiplus FlexiMini er modstandsdygtig over for de poolbehandlinger, der er beskrevet nedenfor, så længe koncentrationseværdierne ikke overstiger følgende værdier:

TYPE AF BEHANDLING	KONCENTRATION I VAND
Klor	2 mg/l
Brom	5 mg/l
Saltelektrolyse (Na Cl)	6 g/l

OBS: pH-værdien i poolvandet skal altid være mellem 7,2 og 7,6.

2. EMBALLAGE INDHOLD:

- 1 LumiPlus FlexiMini udslyngt (inkluderer de 2 kabelfastgørelsesskruer og pakning, spændeskive og kabelforskrningshætte) ***
- 2,5 meter 2 x 1mm2 H07RN8-F kabel
- Garantibrochure
- Brugsanvisning

***** Kode 74405 inkluderer 3 LumiPlus FlexiMini lyspunktsenheder og 1 LumiPlus Control Motion fjernbetjening.**

3. GENERELLE EGENSKABER:

- For at færdiggøre installationen af spotlightet skal du købe en af følgende frontpladekoder plus fastgørelser til LumiPlus FlexiMini: 74392, 74393, 74394 o 74395. Se den tilhørende manual.
- Denne projektor overholder de internationale standarder for lysikkerhed, især standarden EN 60598-2-18: ARMATURER DEL 2: SÆRLIGE KRAV AFSNIT 18: BELYSNING TIL POOLER OG LIGNENDE ANVENDELSER.
- Lampen er klasse 116, i overensstemmelse med standarden EN 50065.
- Producenten fralægger sig ethvert ansvar for skader eller funktionsfejl forårsaget af forkert håndtering, installation, brug af elektriske komponenter, der ikke er monteret i producentens faciliteter, eller brug af uautoriserede reservedele.
- Spotlightet må kun bruges helt nedsænket i vand.
- Lyskilden i dette armatur kan ikke udskiftes. Når lyskilden når slutningen af sin levetid, skal hele armaturet udskiftes.
- Det er strengt forbudt at få adgang til det indre af spotlightet, og garantien bortfalder..
- Vandets arbejdstemperatur: Minimum 5 °C - maksimum 40 °C.
- Maksimal installationsdybde: 0,4 meter fra vandoverfladen.
- I bassiner med saltvandselektrolyse anbefaler vi at installere LumiPlus Wireless Range Extender, kode 64633.

4. ELEKTRISK INSTALLATION: side 91

- Det er installatørens ansvar at sikre tætheden af det område af stik, der er beskyttet af kabelforskrningen.
- Sikkerhedstransformatorens kapacitet skal beregnes under hensyntagen til, at den samlede tilsluttede belastning skal være overdimensioneret med 30 %.
- Vi anbefaler at bruge AstralPool undervandstilslutningssættet, kode 32803, hvis det er nødvendigt at forlænge det medfølgende kabel (maks. 2x6mm² H07RN8-F)
- I tilfælde af ikke at bruge det kabel, der følger med lyspunktet, skal følgende overvejelser tages i betragtning:
 - Den mindste sektion, der tillades af kabelforskrningen, er 2x1mm² H07RN8-F og den maksimale er 2x1,5mm² H07RN8-F.
 - Det er installatørens ansvar at beregne det nødvendige kabelsnit under hensyntagen til den samlede belastning, kablets længde og det maksimalt tilladte spændingsfald i henhold til gældende regler for at sikre, at 12Vac når lyspunktet.
 - Se tabellerne for den nødvendige kabelsektion i henhold til fokusmodel, installationstype og kabellængde.
 - Projektorens effekt har ingen polaritet.

5. VEDLIGEHOLDELSE:

Produktet kræver ingen form for vedligeholdelse, hvis du opdager, at det ikke fungerer korrekt, bedes du kontakte vores kundeserviceafdeling.

6. MONTERING AF KABLET OG KABELFORSKRUNINGEN:

Målinger af kabelafisolering er meget vigtige for at holde produktet vandtæt.

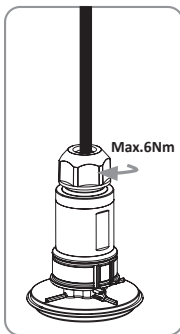
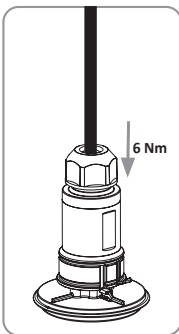
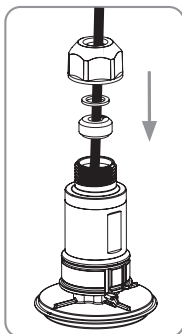
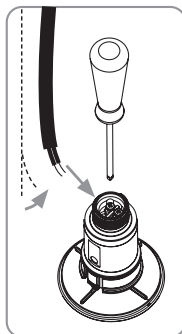
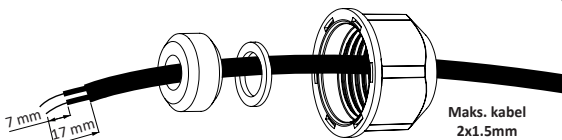

7. DRIFT:

LumiPlus Plug & Play fungerer kun med Plug & Play-fjernbetjeningen (Kode: 74399). De to skal sammenkobles for at fungere (se manualen til P&P-fjernbetjeningen).

LumiPlus FlexiMini må kun betjenes, når den er helt nedsænket og monteret på de lodrette vægge i en pool. Projektoren har termisk beskyttelse. Hvis beskyttelsesanordningen udløses, blinker projektoren rødt. Hvis den fortsætter med at fungere uden for vandet, kan det forårsage uoprettelig skade.

8. PROBLEMER OG LØSNINGER:

Problem	Årsag	Løsning
LumiPlus FlexiMini virker ikke, eller fjernbetjeningen reagerer ikke	LumiPlus FlexiMini er ikke strømforsynet	Tilslut LumiPlus FlexiMini til strømforsyningen ved hjælp af en 12Vac sikkerhedstransformator.
	Fjernbetjening ikke parret	Gentag parringsprocessen for begge enheder.
	Lumiplus FlexiMini modtager ikke den nødvendige spænding.	Kontrollér med et voltmeter, at den nominelle spænding på 12Vac når frem til projektoren.
LumiPlus FlexiMini blinker rødt	Den modtager ikke tilstrækkelig spænding til korrekt drift på grund af et for stort spændingsfald på linjen.	Forøg kabeltværsnittet.
LumiPlus FlexiMini Blinker hurtigt eller skifter ikke farve	Den modtager ikke tilstrækkelig spænding til korrekt drift på grund af et for stort spændingsfald på linjen.	Forøg kabeltværsnittet.
	Transformatoren mangler strøm.	Skift transformatoren ud med en kraftigere (det er vigtigt at lægge alle de tilsluttede lampers VA sammen og efterlade en forsigtig sikkerhedsmargin, når du vælger transformator).
Fjernbetjeningen reagerer ikke	Fjernbetjeningens batteri er opbrugt	Udskift nye batterier



WAŻNE: Niniejsza instrukcja obsługi zawiera istotne informacje na temat środków bezpieczeństwa, które należy uwzględnić podczas instalacji, konserwacji i uruchamiania produktu. Dlatego ważne jest, aby zarówno instalator, jak i użytkownik zapoznali się z instrukcją przed instalacją i uruchomieniem. Niniejszą instrukcję obsługi należy zachować do wykorzystania w przyszłości. Niniejszą instrukcję można przeczytać i pobrać ze strony internetowej www.astralpool.com

1. OSTRZEŻENIA DOTYCZĄCE BEZPIECZEŃSTWA:

- Prace związane z instalacją, montażem i konserwacją powinny być przeprowadzane przez wykwalifikowany personel.
- Obowiązkiem instalatora jest przestrzeganie wszelkich obowiązujących zasad bezpieczeństwa podczas montażu, instalacji i uruchamiania produktu
- + Należy unikać kontaktu z napięciem elektrycznym. Wszelkie czynności powinny być wykonywane po uprzednim odłączeniu lampy od sieci elektrycznej.
- Instalator i użytkownik powinni przestrzegać obowiązujących przepisów dotyczących zapobiegania wypadkom.
- + Nie dotykać mokrymi stopami.
- Jeśli elastyczny kabel lub przewód tej oprawy oświetleniowej zostanie uszkodzony, musi on zostać wymieniony wyłącznie przez producenta, jego serwis techniczny lub osobę o równoważnych kwalifikacjach w celu uniknięcia jakiegokolwiek ryzyka.
- Wszelkie zmiany w produkcie wymagają uprzedniej zgody producenta.
- Producent nie ponosi odpowiedzialności za żadne szkody lub nieprawidłowe działanie spowodowane stosowaniem nieautoryzowanych części zamiennych.
- Należy przestrzegać norm IEC / HD 60364-7-702: Wymagania dotyczące specjalnych instalacji lub lokalizacji. Baseny pływakie i inne.
- Lampa LumiPlus FlexiMini została zaprojektowana do pracy **WYŁĄCZNIE Z TRANSFORMATOREM BEZPIECZEŃSTWA**.
- Należy zwracać uwagę, aby dzieci nie bawiły się wyposażeniem basenu.
- Czyszczenie i konserwacja lamp nie powinny być przeprowadzane przez dzieci.
- Lampa LumiPlus FlexiMini jest odporna na następujące zabiegi wodne, o ile nie zostaną przekroczone opisane wartości stężenia:

RODZAJ PROCEDURY	STĘŻENIE W WODZIE
Chlor	2 mg/l
Brom	5 mg/l
Elektroliza soli (Na Cl)	6 g/l

Uwaga: wartość Ph wody basenowej powinna zawsze wynosić od 7,2 do 7,6.

2. ZAWARTOŚĆ OPAKOWANIA:

- 1 punkt świetlny LumiPlus FlexiMini (wraz z 2 śrubami mocującymi kabel i uszczelką, podkładką i zaślepką) ***
- 2,5 metra kabla H07RN8-F 2 x 1mm²

Ulotka gwarancyjna

- Instrukcja obsługi

*** Kod 76590M obejmuje 3 punkty świetlne LumiPlus FlexiMini i 1 pilot LumiPlus Control Motion.

3. OGÓLNE CECHY:

- Aby dokończyć instalację punktu świetlnego, należy zakupić jeden z poniższych kodów listwy i osprzęt mocujący do LumiPlus FlexiMini: 74392, 74393, 74394 o 74395. Patrz odpowiednia instrukcja.
- Lampa jest zgodna z międzynarodowymi normami bezpieczeństwa dotyczącymi opraw oświetleniowych, w szczególności z normą EN 60598-2-18: OPRAWY OŚWIETLENIOWE. CZĘŚĆ 2: WYMAGANIA SZCZEGÓŁOWE SEKCJA 18 OPRAWY OŚWIETLENIOWE DO BASENÓW I PODOBNYCH ZASTOSOWAŃ.
- Zgodnie z normą EN 50065 punkt świetlny ma klasę 116.
- Producent nie ponosi odpowiedzialności za jakiegokolwiek wady spowodowane niewłaściwą obsługą, instalacją lub podłączeniem części elektrycznych, które nie zostały wykonane w jego zakładach.
- Punkt świetlny może działać tylko po całkowitym zanurzeniu w wodzie.
- Źródło światła tej oprawy oświetleniowej jest niewymienne, a gdy źródło światła osiągnie koniec okresu eksploatacji, należy wymienić całą oprawę oświetleniową.
- Surowo zabrania się wchodzenia do wnętrza punktu świetlnego. W przypadku manipulacji gwarancja zostanie unieważniona.
- Temperatura wody roboczej: Minimalna 5°C - Maksymalna 40°C.
- Maksymalna głębokość instalacji: 0,4 metra pod powierzchnią wody.
- W basenach z elektrolizą soli zaleca się zainstalowanie bezprzewodowego przedłużacza zasięgu LumiPlus Wireless Range Extender, kod 64633.

4. INSTALACJA ELEKTRYCZNA: strona 91

- Obowiązkiem instalatora jest zapewnienie szczelności obszaru złączy chronionego przez dławik kablowy.
 - Wydajność transformatora bezpieczeństwa należy obliczyć, biorąc pod uwagę, że całkowite podłączone obciążenie musi być przewymiarowane o 30%.
 - Zalecamy użycie podwodnego zestawu połączeniowego AstralPool, kod 32803, w przypadku konieczności przedłużenia dołączonego kabla (maks. 2x6 mm² H07RN8-F)
 - Jeśli kabel dołączony do punktu świetlnego nie jest używany, należy wziąć pod uwagę następujące kwestie:
 - Minimalny przekrój dopuszczalny przez dławik kablowy to 2x1 mm² H07RN8-F, a maksymalny przekrój to 2x1,5 mm² H07RN8-F.
 - Obowiązkiem instalatora jest obliczenie niezbędnego przekroju kabla, biorąc pod uwagę całkowite obciążenie, długość kabla i maksymalny dopuszczalny spadek napięcia, zgodnie z obowiązującymi przepisami, w celu zapewnienia, że napięcie 12 V AC dotrze do punktu świetlnego.
- Wymagany przekrój kabla w zależności od modelu lampy, typu instalacji i długości kabla można znaleźć w tabelach.
- Zasilanie lampy nie ma polaryzacji.

5.KONSERWACJA:

Produkt nie wymaga żadnej konserwacji. Jeśli zauważysz, że nie działa on prawidłowo, skontaktuj się z naszym działem obsługi klienta.

6. MONTAŻE KABLA I DŁAWIKÓW:

Wymiary odizolowania kabla są bardzo ważne dla zachowania szczelności produktu.

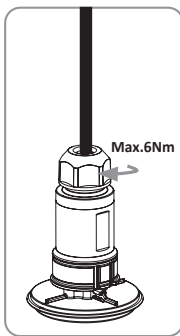
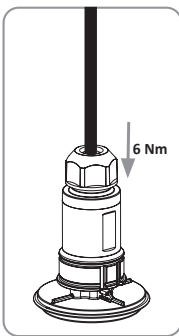
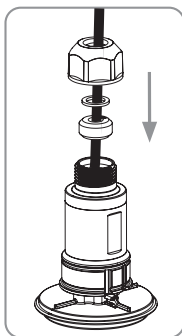
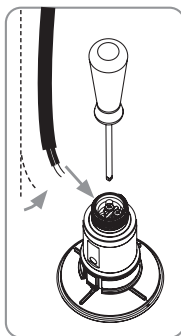
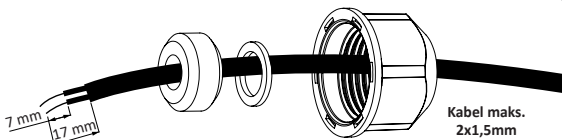

7. OBSŁUGA :

Sterowanie LumiPlus PAR Plug&Play może odbywać się wyłącznie za pomocą pilota zdalnego sterowania Plug&Play (kod: 74399). Aby zadziałało, oba urządzenia muszą zostać sparowane (patrz instrukcja obsługi pilota Plug&Play)

LumiPlus FlexiMini musi być używana tylko całkowicie zanurzona i przymocowana do pionowych ścian basenu. Lampa jest wyposażona w zabezpieczenie termiczne, które w przypadku zadziałania zacznie migać na czerwono. Dalsze użytkowanie bez wody może spowodować nieodwracalne uszkodzenia.

8. PROBLEMY I ROZWIĄZANIA:

Problem	Przyczyna	Rozwiązanie
LumiPlus FlexiMini nie działa lub pilot zdalnego sterowania nie odpowiada	LumiPlus FlexiMini nie jest zasilany sieciowo	Podłącz LumiPlus FlexiMini do sieci za pomocą transformatora bezpieczeństwa 12Vac
	Pilot nie jest sparowany	Powtórz proces parowania dla obu urządzeń
	Lumiplus FlexiMini nie otrzymuje wymaganego napięcia	Sprawdź woltomierzem, czy do projektora dociera napięcie znamionowe 12 V AC.
LumiPlus FlexiMini miga na czerwono	Nie otrzymuje wystarczającego napięcia do prawidłowego działania z powodu nadmiernego spadku napięcia na linii.	Zwiększenie przekroju kabla.
LumiPlus FlexiMini miga szybko lub nie zmienia koloru	Nie otrzymuje wystarczającego napięcia do prawidłowego działania z powodu nadmiernego spadku napięcia na linii.	Zwiększenie przekroju kabla.
	Transformator nie ma zasilania.	Zmień transformator na mocniejszy (ważne jest, aby zsumować wszystkie VA podłączonych lamp i pozostawić ostrożny margines bezpieczeństwa przy wyborze transformatora)
Pilot zdalnego sterowania nie odpowiada	Bateria pilota jest wyczerpana	Wymień baterie na nowe



DŮLEŽITÉ: Návod k použití, který držíte v ruce, obsahuje základní informace o bezpečnostních opatřeních, která je třeba mít na paměti při instalaci, údržbě a uvedení do provozu. Proto je nutné, aby si instalatér i uživatel před zahájením instalace a spuštění pečlivě přečetli návod k obsluze. Tento návod si uschovejte pro budoucí použití ohledně fungování tohoto zařízení. Tento návod si můžete přečíst a stáhnout z webových stránek www.astralpool.com.

1. BEZPEČNOSTNÍ UPOZORNĚNÍ:

- Instalaci, montáž a údržbu musí provádět kvalifikovaný pracovník.
- Montážník je povinen dodržovat všechny platné bezpečnostní předpisy při montáži, instalaci a uvedení zařízení do provozu.
- Vyvarujte se kontaktu s elektrickým napětím. Jakákoli manipulace se musí provádět až po odpojení lampy od elektrické sítě.
- Montážní firma a uživatel musí dodržovat platné předpisy o prevenci úrazů.
- Nemanipulujte se zařízením, pokud máte mokré nohy.
- Pokud je ohebný nebo připojovací kabel tohoto typu poškozena, musí být vyměněna výhradně výrobcem, jeho technickým servisem nebo osobou s odpovídající kvalifikací, aby se předešlo jakémukoli riziku.
- Jakákoli úprava výrobku vyžaduje předchozí souhlas výrobce.
- Výrobce neodpovídá za škody nebo poruchy způsobené použitím neautorizovaných náhradních dílů.
- Musí být dodrženy normy IEC / HD 60364-7-702: Pravidla pro zvláštní zařízení a jejich umísťování Bazény a fontány.
- LumiPlus FlexiMini je určen k provozu POUZE S BEZPEČNOSTNÍM TRANSFORMÁTOREM.
- Děti by měly být pod dohledem, aby si nehrály s vybavením bazénu.
- Čištění a údržbu projektorů (lamp) nesmí provádět děti.
- LumiPlus FlexiMini je odolný vůči následujícím úpravám vody, pokud nejsou překročeny popsané koncentrace:

TYP OŠETŘENÍ	KONCENTRACE VE VODĚ
Chlor	2 mg/l
Brom	5 mg/l
Elektrolýza soli (Na Cl)	6 g/l

Upozornění : Upozorňujeme, že Ph bazénové vody musí být vždy v rozmezí 7,2 až 7,6.

2. OBSAH BALENÍ:

- 1 bodové světlo LumiPlus FlexiMini (včetně 2 šroubů pro upevnění kabelu a těsnění, podložky a vývodky/průchodky) ***
- 2,5 metru kabelu H07RN8-F 2 x 1mm²
- Záruční brožura
- Uživatelská příručka

*** Kód 76590M obsahuje 3 bodová světla LumiPlus FlexiMini a 1 dálkový ovladač LumiPlus Control Motion.

3. * OBECNÁ CHARAKTERISTIKA:

- Pro dokončení instalace bodového světla je nutné zakoupit jednu z následujících lišt (kód) a montážní prvek pro LumiPlus FlexiMini: 74392, 74393, 74394 nebo 74395. Viz příslušná příručka.
- Splňuje mezinárodní bezpečnostní normy pro svítidla, zejména EN 60598-2-18: OSVĚTLENÍ ČÁST 2: ZVLÁŠTNÍ POŽADAVKY ODDÍL 18 SVÍTIDLA PRO BAZÉNY A PODOBNÉ APLIKACE
- Svítidlo patří do třídy 116 podle normy EN 50065.
- Výrobce neodpovídá za vady způsobené nesprávnou manipulací, instalací nebo zabudováním elektrických komponent, které nebyly provedeny u výrobce.
- Bodové světlo může fungovat pouze zcela ponořené ve vodě.
- Světelný zdroj tohoto svítidla není vyměnitelný, po skončení životnosti světelného zdroje je nutné vyměnit celé svítidlo.
- Je přísně zakázáno zasahovat do vnitřku bodového svítidla. V případě manipulace s vnitřkem svítidla pro-
padá záruka.
- Pracovní teplota vody: Minimální 5°C - maximální 40°C
- Maximální hloubka montáže: 0,4 metru pod hladinou vody.
- V bazénech se solnou elektrolýzou se doporučuje instalovat LumiPlus Wireless Range Extender, kód 64633.

4. ELEKTROINSTALACE: strana 91

- • Za zajištění těsnosti oblasti konektoru chráněné kabelovou průchodkou odpovídá montážní firma.
- Kapacita bezpečnostního transformátoru musí být vypočtena tak, aby byla celková připojená zátěž předimenzována o 30 %.
- V případě potřeby prodloužení přiloženého kabelu (max. 2x6 mm² H07RN8-F) doporučujeme použít sadu pro podvodní připojení AstralPool, kód 32803.
- Pokud se nepoužívá kabel dodávaný s bodovým svítidlem, je třeba vzít v úvahu následující skutečnosti:
 - Minimální průřez, který kabelová vývodka připouští, je 2x1 mm² H07RN8-F a maximální průřez je 2x1,5 mm² H07RN8-F.
 - Montážník je povinen vypočítat potřebný průřez kabelu s ohledem na celkovou zátěž, délku kabelu a maximální povolený úbytek napětí podle platných předpisů, aby bylo zajištěno, že se do bodového svítidla dostane napětí 12 VAC.
- Požadovaný průřez kabelu podle modelu reflektoru, typu instalace a délky kabelu naleznete v tabulkách.
- Napájení projektoru nemá polaritu..

5. ÚDRŽBA:

Výrobek nevyžaduje žádnou údržbu. Pokud zjistíte, že nefunguje správně, obraťte se na náš zákaznický servis.

6. MONTÁŽ KABELU A PRŮCHODEK:

Rozměry odizolování kabelu jsou velmi důležité pro zachování těsnosti výrobku.

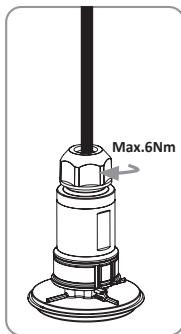
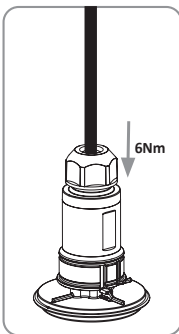
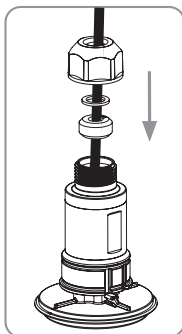
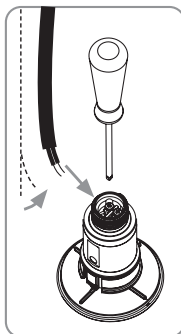
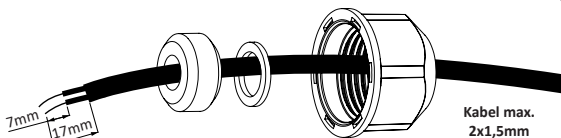

7. PROVOZ:

LumiPlus Plug & Play funguje pouze s dálkovým ovladačem Plug & Play (kód: 74399). Aby fungovaly, musí být oba ovladače spárovány (viz návod k dálkovému ovládání Plug&Play)

LumiPlus FlexiMini musí být provozován pouze tehdy, je-li zcela ponořen a připevněn ke svislým stěnám bazénu. Projektor má tepelnou ochranu. Pokud by se chránič vypnul, projektor bude blikat červeně. Jeho další provoz mimo vodu by mohl způsobit nevratné poškození.

8. ŘEŠENÍ PROBLÉMŮ:

Problém	Příčina	Řešení
LumiPlus FlexiMini nefunguje nebo nereaguje na dálkové ovládání	LumiPlus FlexiMini nemá napájení	Připojte LumiPlus FlexiMini k napájení přes bezpečnostní transformátor 12 V AC
	Dálkové ovládání není spárováno	Zopakujte proces párování s oběma zařízeními
	Do zařízení LumiPlus FlexiMini nedosahuje požadované napětí	Pomocí voltmetru zkontrolujte, zda do projektoru přichází jmenovité napětí 12 V AC.
LumiPlus FlexiMini bliká červeně	Nedostává se k němu dostatečné napětí, aby mohl správně fungovat, v důsledku poklesu napětí v napájecím zdroji.	Zvětšete průřez kabelu.
Projektor LumiPlus FlexiMini rychle bliká nebo nemění barvu	Nedostává se k němu dostatečné napětí, aby mohl správně fungovat, v důsledku poklesu napětí v napájecím zdroji.	Zvětšete průřez kabelu.
	Do transformátoru neproudí dostatečné napětí.	Vyměňte transformátor za výkonnější (pro výběr transformátoru je důležité sečíst celkovou VA všech připojených reflektorů a počítat s přiměřenou bezpečnostní rezervou)
Dálkové ovládání nereaguje	Baterie dálkového ovládání jsou vybité	Vyměňte baterie



FONTOS A használati útmutató, amelyet a kezében tart, alapvető információkat tartalmaz a termék telepítése, karbantartása és üzembe helyezése során betartandó biztonsági intézkedésekről. Ezért elengedhetetlen, hogy mind a telepítést végző személy, mind a felhasználó a telepítés és az üzembe helyezés előtt elolvassa ezeket az utasításokat.

A kézikönyvet a termék működésével kapcsolatos későbbi konzultáció céljából őrizze meg. A kézikönyvet elolvashatja és letöltheti a www.astralpool.com weboldalról.

1. BIZTONSÁGI FIGYELMEZTETÉSEK:

- A telepítési és összeszerelési munkákat csak szakképzett személyzet végezheti.
- A telepítő személyzet kötelessége, hogy a termék összeszerelése, telepítése és üzembe helyezése során betartsa az összes vonatkozó biztonsági előírást.
- Kerülni kell az elektromos feszültséggel való érintkezést. Minden műveletet úgy kell elvégezni, hogy előzetesen a fénypontot le kell választani a hálózatról.
- A telepítő személyzet és a felhasználó köteles betartani a hatályos balesetvédelmi előírásokat.
- Semmilyen műveletet ne végezzen a berendezésen nedves lábakkal.
- Ha a lámpatest hajlékony kábele vagy zsinórja megsérül, a kockázatok elkerülése érdekében azt kizárólag a gyártót, annak szervize vagy azzal egyenértékű szakképzett személy cserélheti ki.
- A termék bármilyen módosításához a gyártót előzetes hozzájárulása szükséges.
- A gyártót nem vállal felelősséget a nem engedélyezett pótalkatrészek használatából eredő károokért vagy meghibásodásokért.
- Az IEC / HD 60364-7-702 szabványok betartása kötelező: A különleges létesítményekre és helyszínekre vonatkozó szabályok. Medencék és szökőkutak.
- A LumiPlus FlexiMini tervezése szerint **KIZÁRÓLAG BIZTONSÁGI TRANSZFORMÁTOR** segítségével működik.
- A gyermekeket felügyelni kell, hogy ne játszanak a medence felszerelésével.
- A fénycsövek tisztítását és karbantartását gyermekek nem végezhetik.
- A LumiPlus FlexiMini ellenáll a következőkben ismertetett vízkezeléseknek, amennyiben a leírt koncentrációkat nem lépi túl:

KEZELÉS TÍPUSA	A VÍZBEN LÉVŐ KONCENTRÁCIÓ
Klór	2 mg / l
Bróm	5 mg/l
Sóelektrolízis (Na Cl)	6 g/l

Figyelem: a medencevíz pH-érték mindig 7,2 és 7,6 között legyen.

2. A CSOMAGOLÁS TARTALMA:

- 1 db LumiPlus FlexiMini fénypont (2 db kábelrögzítő csavarral és tömítéssel, alátéttel és a tömszelence dugójával) ***
- 2,5 méter hosszú, 2 x 1 mm² kábel (H07RN8-F)
- Jótállási tájékoztató
- Használati utasítás

******* A 76590M kóddal jelölt termék 3 LumiPlus FlexiMini fénypontot és 1 LumiPlus Control Motion távirányítót tartalmaz.

3. ÁLTALÁNOS JELLEMZŐK:

- A fénypont felszerelésének befejezéséhez a LumiPlus FlexiMini lámpatesthez at alábbi kódok egyikével ellátott díszítőelemeket és a rögzítőket kell beszerezni: 74392, 74393, 74394 o 74395. Lásd a vonatkozó kézikönyvet.
- A termék eleget tesz a lámpatestekről szóló nemzetközi biztonsági szabványoknak, különösen az EN 60598-2-18 szabványnak: LÁMPATESTEK 2. RÉSZ: KÜLÖNLEGES KÖVETELMÉNYEK 18. SZAKASZ ÚSZÓMEDENCÉKHEZ ÉS HASONLÓ ALKALMAZÁSOKHOZ HASZNÁLT LÁMPATESTEK.
- Az EN 50065 szabványnak megfelelően a fénypont a 116-os osztályba sorolandó.
- A gyártó nem vállal felelősséget olyan hibákért, amelyeket a nem megfelelő kezelés, a nem megfelelő telepítés vagy az elektromos alkatrészek nem a gyártó telephelyén végzett beépítése okoz.
- A fénypont csak teljesen vízbe merítve működik.
- A lámpatest fényforrása nem cserélhető, és ha a fényforrás eléri élettartama végét, a teljes lámpatestet ki kell cserélni.
- A fénypont belsejébe belenyúlni szigorúan tilos. A készülék módosítása esetén a jótállás érvényét veszti.
- Üzemi vízhőmérséklet: Minimum 5 °C - Maximum 40°C.
- Maximális telepítési mélység: 0,4 méterrel a vízfelszín alatt.
- A sóoldatos elektrolízissel kezelt medencékbe javasoljuk, hogy telepítse a 64633 kódszámú LumiPlus Wireless Range Extender termékünket.

4. ELEKTROMOS TELEPÍTÉS: 91.oldal

- A telepítőszemélyzet felelőssége a kábelfoglalat által védett csatlakozóterület tömítettségének biztosítása.
- A biztonsági transzformátor kapacitás kiszámításához a teljes csatlakoztatott terhelést 30%-kal kell növelni.
- Javasoljuk az AstralPool víz alatti csatlakozó készlet (kód: 32803) használatát abban az esetben, ha a mellékelt kábelt meg kell hosszabbítani (max. 2x6 mm² H07RN8-F).
- Ha nem a fényponthez mellékelt kábelt használja, akkor a következő szempontokat vegye figyelembe:
 - A minimális keresztmetszet, amelyet a kábelvezető tömítés megenged, 2x1 mm² (H07RN8-F), a maximális keresztmetszet pedig 2x1,5 mm² (H07RN8-F).
- A telepítőszemélyzet felelőssége a szükséges kábelszakasz kiszámítása, figyelembe véve a teljes terhelést, a kábel hosszát és a hatályos előírások szerint megengedett maximális feszültségesést, annak érdekében, hogy a 24Vac elérje a világítási pontot. Ha feszültség alacsonyabb, ez befolyásolhatja a kommunikációt. A szükséges kábelkeresztmetszetet lásd a táblázatokban a reflektor modellje, a telepítés típusa és a kábel hossza szerint.
- A kivetítő tápegységének nincs polaritása.

5. KARBANTARTÁS:

A termék nem igényel semmiféle karbantartást. Amennyiben azt észleli, hogy a lámpa nem működik megfelelően, kérjük, forduljon ügyfélszolgálatunkhoz.

6. A KÁBEL ÉS A TÖMSZELENCE BESZERELÉSE:

A kábelcsíkozás méretei nagyon fontosak a termék szigeteltségének biztosításához!



7 mm
17 mm

Max. kábel
2x1,5 mm²

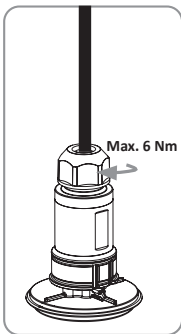
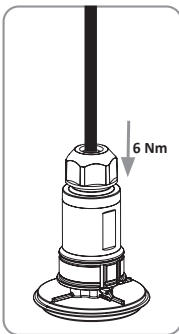
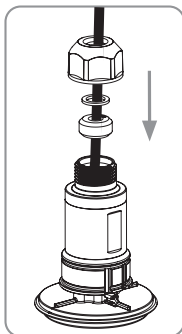
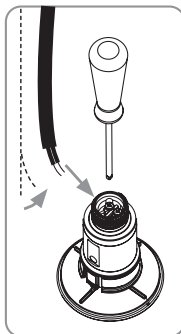

7. MŰKÖDÉS:

A LumiPlus Plug&Play kizárólag a Plug&Play távirányítóval vezérelhető (Kód: 74399). A kifogástalan működéshez a két egységet párosítani kell (lásd a Plug&Play távirányító kézikönyvét)

A LumiPlus FlexiMini-t teljesen a víz alá merítve, és a medence függőleges falához rögzítve kell üzemeltetni. A fénykivetítő hővédelmi rendszerének működésbe lépése esetén a fénykivetítő pirosan villog. A vízből kiemelve hosszán működtetve a lámpában helyrehozhatatlan károk keletkeznek.

8. MŰKÖDÉSI HIBÁK ÉS MEGOLDÁSOK:

Hiba	A hiba oka	Megoldás
A LumiPlus FlexiMini nem működik, vagy nem reagál a távirányítóra	A LumiPlus FlexiMini nem rendelkezik hálózati tápellátással	Csatlakoztassa a LumiPlus FlexiMinit a hálózathoz egy 12 Vac biztonsági transzformátor segítségével
	A termék nincs párosítva a távirányítóval	Ismételje meg a párosítási folyamatot mindkét eszközzel
	A LumiPlus FlexiMini nem kapja meg a szükséges feszültséget	Ellenőrizze feszültségmérővel, hogy a fénykivetítő megkapja-e a 12 Vac névleges feszültséget
A LumiPlus FlexiMini pirosan villog	A túl nagy feszültségesés okán a berendezés kap elegendő feszültséget a megfelelő működéshez.	Növelje meg a kábelszakaszt.
A LumiPlus FlexiMini gyorsan villog, vagy nem vált át másik színre	A túl nagy feszültségesés okán a berendezés kap elegendő feszültséget a megfelelő működéshez.	Növelje meg a kábelszakaszt.
	A transzformátor teljesítménye nem elegendő.	Cserélje ki a transzformátort egy nagyobb teljesítményűre. Fontos, hogy a transzformátor kiválasztásakor adja össze a csatlakoztatott lámpák összes VA értékét, és hagyjon egy megfelelő biztonsági tartalékot.
A távkapcsoló nem reagál	A távkapcsolóban lévő elem lemerült	Tegyen bele új elemeket



ВАЖНО: Ръководството с инструкции, което държите, съдържа важна информация относно мерките за безопасност, които трябва да се вземат по време на монтажа, поддръжката и пускането в експлоатация на продукта. Съобразно с това е важно инсталаторът и потребителят да прочетат внимателно инструкциите преди инсталиране и пускане в експлоатация.

Запазете това ръководство за бъдеща справка относно функционирането на този продукт. Това ръководство може да бъде прочетено и изтеглено от уебсайта на адрес www.astralpool.com.

1. ПРЕДУПРЕЖДЕНИЯ ЗА БЕЗОПАСНОСТ:

- Работите по инсталиране и монтаж трябва да се извършват от квалифициран персонал.
- Задължение на монтажника е да спазва всички приложими регламенти за безопасност по време на монтажа, инсталирането и пускането в експлоатация на продукта.
- Трябва да се избягва контакт с електрическото напрежение. Всяко манипулиране трябва да се извършва, когато осветителят не е включен в електрическата мрежа.
- Монтажникът и потребителят трябва да спазват приложимите регламенти за предотвратяване на инциденти.
- Не манипулирайте с мокри стъпала.
- Ако гъвкавият кабел на този осветител е повреден, той трябва да бъде заменен само от производителя, неговия технически сервиз или лице с еквивалентна квалификация за предотвратяване на всякакъв риск.
- За всяка модификация на продукта е необходимо предварителното съгласие на производителя.
- Производителят не носи отговорност за щети или неизправности, причинени от използването на неразрешени резервни части.
- Трябва да се спазват регламентите IEC/HD 60364-7-702: Правила за специални съоръжения и местоположения. Басейни и фонтани.
- LumiPlus FlexiMini е предназначен **ДА РАБОТИ САМО С ПРЕДПАЗЕН ТРАНСФОРМАТОР**.
- Децата трябва да бъдат наблюдавани за гарантиране, че не си играят с оборудването на басейна.
- Дейностите по почистване и поддръжка на проекторите не трябва да се извършват от деца.
- LumiPlus FlexiMini е устойчив на следните третириания на водата, ако не са превишени описаните стойности на концентрация:

ТИП ТРЕТИРАНЕ	КОНЦЕНТРАЦИЯ ВЪВ ВОДА
Хлор	2 mg /l
Бром	5 mg/l
Солна електролиза (Na Cl)	6 g/l

Внимание: рН на водата в басейна винаги трябва да бъде между 7,2 и 7,6.

2. СЪДЪРЖАНИЕ НА ОПАКОВКАТА:

- 1 осветител LumiPlus FlexiMini (включва 2-те фиксиращи винта за кабела и уплътнението, шайбата и щепсела за кабелен уплътнител) ***
- 2,5 метра кабел 2 x 1 mm H07RN8-F²

- **Гаранционна книжка**
- **Ръководство с инструкции**

*** Код 76590M включва 3 осветителя LumiPlus FlexiMini и 1 дистанционно управление LumiPlus Control Motion.

3. ОСНОВНИ ХАРАКТЕРИСТИКИ:

- За завършване инсталирането на осветителя е необходимо да се разполага с един от следните кодове за облицовка плюс фиксиране за LumiPlus FlexiMini: 74392, 74393, 74394 или 74395. Вижте съответното ръководство.
- Този проектор отговаря на международните стандарти за безопасност на осветители, по-конкретно на регламент EN 60598-2-18 ОСВЕТИТЕЛНИ ТЕЛА ЧАСТ 2: СПЕЦИАЛНИ ИЗИСКВАНИЯ РАЗДЕЛ 18 ОСВЕТИТЕЛНИ ТЕЛА ЗА БАСЕЙНИ И ПОДОБНИ ПРИЛОЖЕНИЯ.
- Съгласно стандарт EN 50065 осветителят е клас 116.
- Производителят не носи отговорност за дефекти, причинени от лошо манипулиране, монтаж или вграждане на електрически компоненти, които не са били извършени в неговите съоръжения.
- Осветителят може да функционира само потопен изцяло във вода.
- Източникът на светлина на този осветител не подлежи на замяна, когато източникът на светлина достигне края на своя ползеш живот, трябва да се замени целият осветител.
- Достъпът до вътрешната част на осветителя е напълно забранен. Гаранцията ще бъде загубена в случай на манипулиране.
- Работна температура на водата: Минимална 5°C - Максимална 40°C.
- Максимална дълбочина на монтаж: 0,4 метра от водната повърхност.
- В басейни със солна електролиза се препоръчва инсталирането на LumiPlus Wireless Range Extender, код 64633.

4. ЕЛЕКТРИЧЕСКА ИНСТАЛАЦИЯ: стр. 91

- Отговорност на монтажника е да осигури херметичността на областта на конекторите, защитена от кабелния уплътнител.
 - Капацитетът на предпазния трансформатор трябва да се изчисли, като се има предвид, че общият свързан товар трябва да бъде надвишен с 30%.
 - Препоръчваме да използвате комплекта за подводна връзка AstralPool, код 32803, в случай че е необходимо да удължите предоставения кабел (макс. 2x6mm² H07RN8-F)
 - Ако не се използва предоставеният с осветителя кабел, трябва да се вземат предвид следните съображения:
 - Минималното сечение, допустимо за кабелното уплътнение, е 2x1 mm² H07RN8-F, а максималното е 2x1,5 mm² H07RN8-F.
 - Отговорност на монтажника е да изчисли необходимото сечение на кабела, като вземе предвид общото натоварване, дължината на кабела и максимално допустимия спад на напрежението в съответствие с приложимия регламент за гарантиране достигането на 12Vac до осветителя.
- Вижте таблиците на необходимото сечение на кабела според модела на осветителя, вида на монтажа и дължината на кабела.
- Захранването на проектора няма полярност.

5. ПОДДРЪЖКА:

Не е необходима поддръжка за продукта. Моля, свържете се с нашия отдел за обслужване на клиенти, ако забележите, че осветителят не работи правилно.

6. 4. МОНТАЖ НА КАБЕЛА И НА КАБЕЛНОТО УПЛЪТНЕНИЕ:

Измерванията на оголването на кабелите са много важни за поддръжане на херметичността на продукта.

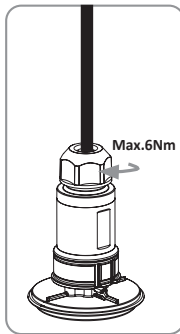
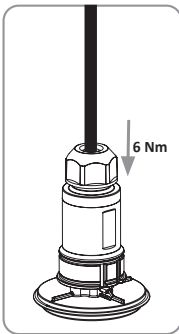
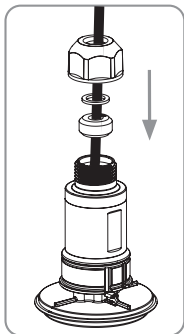
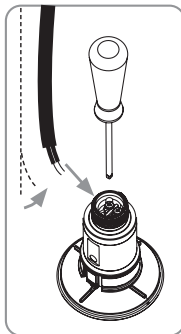
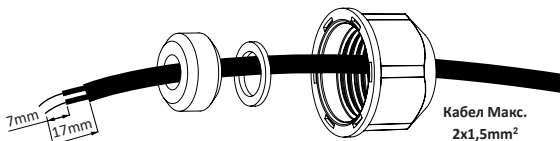

7. ФУНКЦИОНИРАНЕ:

LumiPlus Plug & Play функционира само с помощта на дистанционното управление Plug & Play (Код: 74399). Двете трябва да бъдат сдвоени, за да функционира (вижте ръководството за дистанционно управление P&P)

LumiPlus FlexiMini трябва да се използва само когато е потопен изцяло и монтиран към вертикални стени на басейна. Проекторът има термична защита, ако защитата се задейства, ще видите, че проекторът мига в червено. Продължителното му функциониране извън водата може да причини непоправими щети.

8. ОТСТРАНЯВАНЕ НА НЕИЗПРАВНОСТИ:

Проблем	Причина	Коригиране
LumiPlus FlexiMini не функционира или не реагира на дистанционното управление	LumiPlus FlexiMini не се захранва от електрическата мрежа	Свържете LumiPlus FlexiMini към електрическата мрежа чрез предпазен трансформатор FJ 12 V AC
	Дистанционното управление не е вдвоено	Повторете процеса на вдвояване на двете устройства
	До Lumiplus FlexiMini не достига необходимото напрежение	Използвайте волтметър, за да проверите дали до проектора достига номиналното напрежение от 12 V AC.
LumiPlus FlexiMini мига в червено	До него не достига достатъчно напрежение, за да работи правилно поради спад на напрежението в захранването.	Увеличете напречното сечение на кабела.
LumiPlus FlexiMini мига бързо или не променя цвета си	До него не достига достатъчно напрежение, за да работи правилно поради спад на напрежението в захранването.	Увеличете напречното сечение на кабела.
	До трансформатора не достига достатъчно мощност.	Заменете трансформатора с мощен (важно е да съберете общия VA на всички свързани осветители и да вземете предвид разумна граница на безопасност, за да изберете трансформатор)
Дистанционното управление не реагира	Батериите на дистанционното управление са изтощени	Сменете батериите



DŮLEŽITÉ: Návod na obsluhu, ktorý máte v rukách, obsahuje základné informácie o bezpečnostných opatreniach, na ktoré je potrebné myslieť pri inštalácii, údržbe a spúšťaní výrobku do prevádzky. Z tohto dôvodu je nevyhnutné, aby si inštalatér aj používateľ pozorne prečítali pokyny predtým, ako pristúpia k montáži a uvedeniu do prevádzky.

Tento návod si uschovajte na účely budúceho používania výrobku. Tento návod si môžete prečítať a stiahnuť z webovej stránky www.astralpool.com

1. BEZPEČNOSTNÉ UPOZORNENIA:

Inštalačné, montážne a údržbárske práce môžu vykonávať len kvalifikovaní pracovníci.

Pri montáži, inštalácii a spúšťaní výrobku do prevádzky je povinnosťou inštalatéra dodržiavať všetky aktuálne právoplatné bezpečnostné predpisy.

Treba sa vyhnúť kontaktu s elektrickým napätím. Akákoľvek manipulácia sa smie vykonať, len ak je bodové svetidlo odpojené od siete.

Montér a používateľ musia vždy dodržiavať aktuálne predpisy týkajúce sa prevencie úrazov.

Nemanipulujte s mokrymi nohami.

Ak dôjde k poškodeniu ohybného kábla alebo kábla tohto svetidla, môže ho vymeniť len výrobca alebo jeho technická služba, prípadne osoba s rovnocennou kvalifikáciou, aby sa predišlo akémukoľvek nebezpečenstvu.

Akákoľvek úprava tohto výrobku si vyžaduje predchádzajúci súhlas výrobcu.

Výrobca nezodpovedá za poškodenie alebo poruchu spôsobenú použitím neautorizovaných dielov.

Musia sa spĺňať normy IEC / HD 60364-7-702: Pravidlá pre zariadenia a osobitné miesta. Bazény a fontány. LumiPlus FlexiMini je navrhnutý tak, ABY FUNGOVAL LEN SPOLU S BEZPEČNOSTNÝM TRANSFORMÁTOROM.

Deti musia byť pod dozorom, aby sa zabezpečilo, že sa nebudú hrať s bazénovým vybavením.

Deti nesmú vykonávať čistenie a údržbu projektorov.

LumiPlus FlexiMini je odolné voči nasledujúcim úpravám vody, pokiaľ nie sú prekročené uvedené hodnoty koncentrácie:

DRUH OŠETRENIA	KONCENTRÁCIA VO VODE
Chlór	2 mg / l
Bróm	5 mg / l
Elektrolýza soli (NaCl)	6 g/l

Pozor: pH vody v bazéne musí byť vždy medzi 7,2 a 7,6.

2. OBSAH BALENIA:

* 1 bodové svetidlo LumiPlus FlexiMini (obsahuje aj 2 upevňovacie skruty na kábel a tesnenie, podložku a uzáver káblovej priechodky) ***

2,5 metra kábla 2 x 1 mm2 H07RN8-F

* Záručný list

• Návod na obsluhu.

*** Kód 76590M obsahuje 3 kusy svetelných bodov LumiPlus FlexiMini a 1 diaľkový ovládač LumiPlus Control Motion.

3. VŠEOBECNÁ CHARAKTERISTIKA:

Na dokončenie inštalácie bodového svietidla je potrebné získať jeden z nasledujúcich kódov dekoratívnych prvkov plus upevnenie pre LumiPlus FlexiMini: 74392, 74393, 74394 alebo 74395. Viď príslušný návod.

Vyhovuje medzinárodným normám bezpečnosti osvetlenia, najmä norme EN 60598-2-18: SVIETIDLÁ ČASŤ 2: OSOBITNÉ POŽIADAVKY ČASŤ 18 OSVETLENIE BAZÉNOV A PODOBNÉ POUŽITIA.

* Podľa normy EN 50065 je bodové svietidlo triedy 116.

Výrobca nezodpovedá za chyby spôsobené nesprávnou manipuláciou, inštaláciou alebo zabudovaním elektrických komponentov, ktoré neboli vykonané v jeho zariadeniach.

Bodové svietidlo môže fungovať iba úplne ponorené vo vode.

Zdroj tohto svietidla nie je vymeniteľný, keď svetelný zdroj doslúži, musíte vymeniť celé svietidlo.

Je úplne zakázaný prístup do vnútra svetelného bodu. V prípade manipulácie záruka zanikne.

• Pracovná teplota vody: minimálna 5 °C - maximálna 40 °C.

Maximálna hĺbka inštalácie: 0,4 metra od vodnej hladiny.

* V bazénoch s elektrolýzou soli sa odporúča nainštalovať LumiPlus Wireless Range Extender, kód 64633.

4. ELEKTROINŠTALÁCIA: strana 91

Je zodpovednosťou inštalátora, aby zabezpečil dostatočnú tesnosť oblasti konektorov chránenej káblou priechodkou.

* Kapacita bezpečnostného transformátora sa musí vypočítať s ohľadom na to, že celková pripojená záťaž musí byť predimenzovaná o 30%.

V prípade, že je potrebné predĺžiť priložený kábel (max. 2x6mm² H07RN8-F), odporúčame použiť súpravu určenú na pripojenie pod vodou AstralPool, kód 32803.

* V prípade, že sa kábel dodaný s bodovým svietidlom nepoužije, je potrebné vziať do úvahy nasledujúce skutočnosti:

Minimálny povolený prierez káblovej priechodky je 2x1 mm² H07RN8-F a maximálny je 2x1,5 mm² H07RN8-F.

+ Inštalatér musí vypočítať potrebný prierez kábla berúc do úvahy celkové zaťaženie, dĺžku kábla a maximálny povolený pokles napätia podľa platných predpisov, aby sa zabezpečilo, že do bodového svietidla došlo 12 Vac.

Potrebný prierez kábla si pozrite v tabuľkách podľa modelu, typu inštalácie a dĺžky kábla.

Napájanie projektora nemá žiadnu polaritu.

5. ÚDRŽBA:

Výrobok nevyžaduje žiadnu údržbu, ak zistíte, že nefunguje správne, kontaktujte naše oddelenie služieb zákazníkom.

6. MONTÁŽ KÁBLA A VÝVODKY:

Rozmery káblovej lišty sú veľmi dôležité pre zachovanie nepriepustnosti produktu

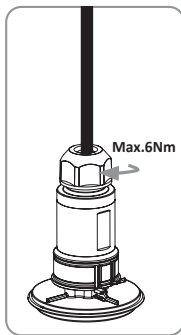
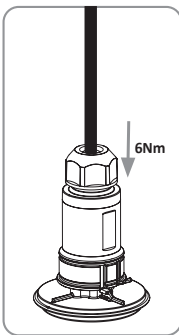
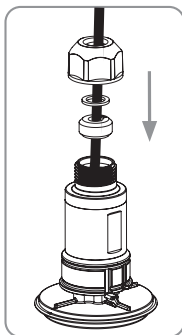
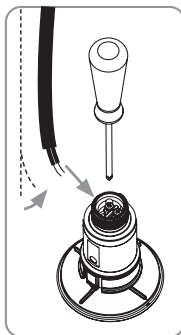
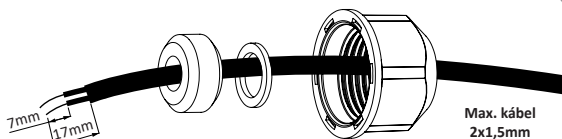

7. PREVÁDZKA:

Ovládanie LumiPlus FlexiMini Plug&Play je možné iba pomocou diaľkového ovládača Plug&Play (Kód: 74399). Aby to fungovalo, je nevyhnutné ich obe spárovať (pozri návod na diaľkové ovládanie P&P).

LumiPlus FlexiMini sa má používať iba úplne ponorený a pripevnený k zvislým stenám bazéna. Projektor má tepelnú ochranu, ak sa ochrana vypne, uvidíte, že projektor bude blikať na červeno. Jeho nepretržitá prevádzka mimo vody by mohla spôsobiť nenapraviteľné škody.

8. PROBLÉMY A RIEŠENIA:

Problém	Príčina	Riešenie
LumiPlus FlexiMini nefunguje alebo diaľkové ovládanie nereaguje	LumiPlus FlexiMini nemá napájanie zo siete.	Pripojte LumiPlus FlexiMini k elektrickej sieti pomocou 12 VAC bezpečnostného transformátora.
	Diaľkové ovládanie nie je spárované.	Zopakujte proces spárovania pre obe zariadenia.
	Do LumiPlus FlexiMini nie je dodávané potrebné napätie.	Pomocou voltmetra skontrolujte, či je do voltmetra dodávané menovité napätie 12 VAC.
LumiPlus FlexiMini bliká na červeno	Nedostáva dostatočné napätie pre jeho správnu činnosť v dôsledku nadmerného poklesu napätia vo vedení.	Zväčšite prierez kábla.
LumiPlus FlexiMini rýchlo bliká alebo nemení farbu	Nedostáva dostatočné napätie pre jeho správnu činnosť v dôsledku nadmerného poklesu napätia vo vedení.	Zväčšite prierez kábla.
	Nedostatok napätia v transformátore	Transformátor vymeňte za transformátor s väčším výkonom (je dôležité spočítať všetky VA pripojených svetiel a ponechať rozumnú mieru bezpečnosti pri výbere transformátora).
Diaľkové ovládanie nereaguje	Batéria diaľkového ovládača je vybitá.	Batérie vymeňte za nové.



NAPOMENA: Ovaj korisnički priručnik sadrži neophodne informacije o sigurnosnim mjerama koje je potrebno provoditi pri postavljanju proizvoda, upravljanju njime po prvi put ili održavanju proizvoda. Zato i servisni inženjer i korisnik moraju pažljivo pročitati upute prije postavljanja i pokretanja proizvoda. Zadržite priručnik za buduću referencu o tome kako ovaj proizvod radi. Ovaj se priručnik može pročitati i preuzeti na našem web-mjestu www.astralpool.com.

1. UPOZORENJA O SIGURNOSTI-SIGURNOSNA UPOZORENJA

- Postavljanje, sastavljanje i održavanje mora obaviti kvalificirani servisni inženjer.
- Servisni inženjer mora ispuniti sve primjenjive propise za zdravlje i sigurnost tijekom sastavljanja, postavljanja i pokretanja proizvoda.
- Potrebno je izbjegavati savsvaki kontakt s električnom strujom.
- Kad god se rukuje reflektorom, potrebno ga je isključiti iz napajanja.
- Servisni inženjer i korisnik moraju se pridržavati svih primjenjivih propisa o sprječavanju nesreće.
- Ne rukujte ako stojite u vodi.
- Ako je fleksibilan kabel ovog elementa oštećen, smije ga zamijeniti samo proizvođač, njegov tehnički servis ili osoba s istim kvalifikacijama kako bi se izbjegli rizici, izbjegle iopasnosti.
- Za bilo koje izmjene proizvoda potreban je prethodni pristanak proizvođača.
- Proizvođač ne prihvaća odgovornost za štetu ili kvar nastao upotrebom neovlaštenih rezervnih dijelova.
- Postavljanje mora biti u skladu sa standardima IEC/HD 60364-7-702: Zahtjevi za posebno postavljanje ili lokacije. Bazeni i fontane.
- LumiPlus FlexiMini je dizajniran DA RADI ISKJUČIVO SA SIGURNOSNIM TRANSFORMATOROM.
- Djeca moraju biti pod nadzorom kako bi se osiguralo da se ne igraju s opremom bazena.
- Djeci se ne smije dozvoliti da obavljaju čišćenje i održavanje projektora.
- Regulator razine LemiPlus FlexiMini otporan je na sljedeća sredstva za pročišćavanje vode, dok god se ne prijeđu navedene vrijednosti koncentracije:

VRSTA SREDSTVA	KONCENTRACIJA U VODI
Klor	2 mg/l
Brom	5 mg/l
Solni klorinator (NaCl)	6 g/l

Napomena: pH bazenske vode uvijek mora biti između 7,2 i 7,6.

2. SADRŽAJ PAKIRANJA:

- 1 LumiPlus FlexiMini reflektor (uključuje 2 vijka za pričvršćivanje kabela i brtvu, podlošku i čep priključka) ***
- 2,5 metra 2x1 mm² H07RN8-F kabela.
- Jamstvenu knjižicu.
- Korisnički priručnik.

*** Kod 76590M uključuje 3 LumiPlus FlexiMini reflektora i 1 LumiPlus Control Motion daljinski upravljač.

3. OPĆE SPECIFIKACIJE.

- Za dovršetak instalacije reflektora, potrebno je kupiti jedan od sljedećih kodova prednjih ploča te elemenata za pričrščivanje za LumiPlus FlexiMini: 74392, 74393, 74394 o 74395. Pogledajte odgovarajuće priručnike.
 - Ovaj projektor udovoljava međunarodnim sigurnosnim standardima za osvjetljenje, posebno sa standardom EN 60598-2-18: SVJETILJKE – 2. DIO: POSEBNI ZAHTJEVI. POSEBNI ZAHTJEVI. 18. ODJELJAK:
 - Lampa je klase 116, u skladu sa standardom EN 50065.
 - Proizvođač se odriče sve odgovornosti za štetu ili kvar uzrokovan pogrešnim rukovanjem, postavljanjem ili upotrebom električnih komponenti koje nisu postavljene u njihovim pogonima ili upotrebom neovlaštenih rezervnih dijelova.
 - Reflektor se smije koristiti samo potpuno uronjen u vodu.
 - Izvor svjetla ove svjetiljke nije zamjenjiv. Kada izvor svjetlosti dosegne kraj svog radnog vijeka, cijela svjetiljka mora biti zamijenjena.
- Pristup unutrašnjosti reflektora strogo je zabranjen i poništiti će jamstvo.
- Radna temperatura vode: Minimum 5 °C – Maksimalum 40 °C.
 - Maksimalna dubina postavljanja: 0,4 metra od površine vode.
 - U bazenima s elektrolizom soli preporučujemo instalaciju LumiPlus bežičnog pojačivača dometa.

4. ELEKTRIČNE INSTALACIJE: stranica 91

- Odgovornost je servisnog inženjera osigurati da je područje konektora (spojnog elementa) zaštićeno prešom 100% vodootporno.
- Kapacitet sigurnosnog transformatora mora se izračunati uzimajući u obzir da ukupno priključeno opterećenje mora biti uvećano za 30%
- Preporučujemo korištenje AstralPool seta za podvodno spajanje (kod 32803) ako je potrebno produžiti uključeni kabel (maks. 2x6mm² H07RN8-F)
- Ako se kabel isporučun sa reflektorom ne upotrebljava, potrebno je uzeti u obzir sljedeće:
 - Minimalni presjek za kabelski priključak je 2x1mm² H07RN8-F, a maksimalni presjek je 2x1,5 mm² H07RN8-F.
 - Odgovornost je servisnog inženjera da izračuna potreban poprečni presjek kabela na temelju ukupnog opterećenja, dužine kabela i maksimalnog pada napona koji je dopušten kako bi se osiguralo da se reflektor napaja naponom od 12 V VAC.
- Molimo pogledajte tablice za potrebni presjek kabla prema modelu lampe, tipu instalacije i dužini kabela.
- Napajanje projektoru nema polaritet.

5. ODRŽAVANJE:

Ovaj proizvod ne zahtijeva održavanje. Ako primijetite da ne radi ispravno, molimo, obratite se našem odjelu za korisničku podršku.

6. MONTAŽA KABELA I KABELSKOG PRIKLIJUČKA:

Mjere skidanja izolacije s kabela su vrlo važne kako bi se proizvod održao vodonepropusnim.

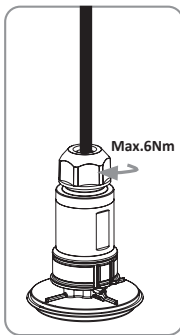
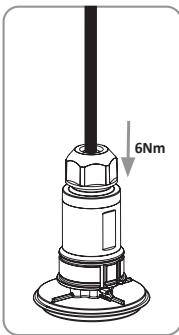
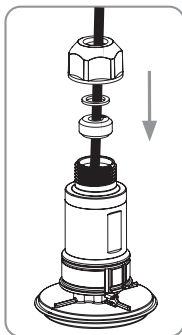
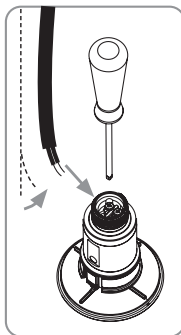
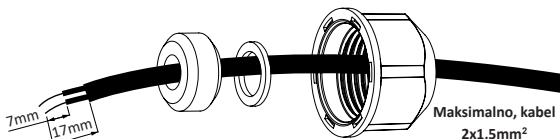

7. POSTUPAK

LumiPlus „Plug & Play“ radi samo uz upotrebu daljinskog upravljača Plug & Play (Kod: 74399). Oba uređaja moraju biti uparena kako bi radili (vidi priručnik za daljinski upravljač P&P).

LumiPlus FlexiMini se smije koristiti samo kada je potpuno uronjen i postavljen na vertikalne zidove bazena. Projektor ima termalni zaštitnik. Ako dođe do aktivacije zaštitnika, projektor će treptati crveno. Njegovo kontinuirano korištenje izvan vode može uzrokovati nepopravljivu štetu.

8. RJEŠAVANJE PROBLEMA:

PROBLEM	UZROCI	RJEŠENJA
LumiPlus FlexiMini ne radi ili ne reagira na daljinski upravljač.	LumiPlus FlexiMini nema napajanje	Povežite LumiPlus FlexiMini s napajanjem putem sigurnosnog transformatora s izmjeničnom strujom od 12 V.
	Daljinski upravljač nije uparen.	Ponovite postupak uparivanja s oba uređaja.
	Potrebni napon ne stiže do LumiPlus FlexiMinija.	Koristite voltmetar kako biste provjerili da li nominalni napon od 12 V AC doseže projektor.
LumiPlus FlexiMini trepće crveno.	Nedovoljna voltaža/napon stiže do njega kako bi pravilno radio, zbog pada napona u napajanju.	Povećajte presjek kabela.
LumiPlus FlexiMini brzo trepće ili ne mijenja boju.	Nedovoljna voltaža/napon stiže do njega kako bi pravilno radio, zbog pada napona u napajanju.	Povećajte presjek kabela.
	Nedovoljno snage dolazi do transformatora.	Zamijenite transformator s jačim (važno je zbrojiti ukupnu VA (Volt-Ampera) svih povezanih reflektora i osigurati razumnu sigurnosnu maržu kako biste odabrali transformator).
Daljinski upravljač ne reagira.	Baterije daljinskog upravljača su ispražnjene.	Promijenite baterije.



IMPORTANT: Manualul de instrucțiuni pe care îl aveți în mână conține informații fundamentale cu privire la măsurile de siguranță ce trebuie luate în considerare în momentul instalării, întreținerii și punerii în funcțiune. Așadar, este absolut necesar ca atât instalatorul cât și utilizatorul să citească instrucțiunile înainte de montaj și punerea în funcțiune.

Păstrați acest manual pentru referințe ulterioare privind funcționarea acestui aparat. Acest manual poate fi citit și descărcat de pe site-ul web www.astralpool.com

1. ATENȚIONĂRI PRIVIND SIGURANȚA

- Operațiile de instalare, montare și întreținere trebuie efectuate de către personal autorizat.
- Instalatorul are obligația de a respecta toate normele de siguranță aplicabile în timpul montării, instalării și punerii în funcțiune a produsului.
- + Trebuie evitat contactul cu tensiunea electrică. Orice manipulare trebuie efectuată cu spotul deconectat de la rețeaua electrică.
- Instalatorul și utilizatorul trebuie să respecte reglementările în vigoare privind prevenirea accidentelor.
- + Nu manipulați aparatul cu picioarele ude.
- Dacă cablul flexibil sau cordoul acestei lămpi sunt deteriorate, trebuie înlocuite exclusiv de către producătorul sau serviciul tehnic sau de către o persoană cu calificare echivalentă pentru a evita orice risc.
- Orice modificare a produsului necesită acordul prealabil al producătorului.
- Producătorul nu este răspunzător pentru daunele sau defecțiunile provocate de utilizarea unor piese de schimb neautorizate.
- Trebuie respectate standardele IEC / HD 60364-7-702: Reglementări pentru instalații și amplasamente speciale. Piscine și alte bazine
- LumiPlus FlexiMini este conceput SĂ FUNCȚIONEZE EXCLUSIV CU UN TRANSFORMATOR DE SIGURANȚĂ.
- Copiii trebuie supravegheați pentru a se asigura că nu se joacă cu echipamentul piscinei.
- A nu se efectua curățarea și întreținerea proiectoarelor de către copii.
- LumiPlus FlexiMini rezistă următoarelor tratamente de apă, cu condiția să nu se depășească valorile de concentrație descrise:

TIP DE TRATAMENT	CONCENTRAȚIA ÎN APĂ
Clor	2 mg /l
Brom	5 mg/l
Electroliza sării (Na Cl)	6 g/l

Atenție: pH-ul apei din piscină trebuie să fie întotdeauna cuprins între 7,2 și 7,6.

2. CONȚINUTUL AMBALAJULUI:

- 1 punct de lumină LumiPlus FlexiMini (include cele 2 șuruburi de fixare a cablului și garnitura, șaița și capacul presetepei) ***
- 2,5 metri de cablu H07RN8-F de 2 x 1mm²
- Broșură de garanție
- Manual de instrucțiuni

*** Codul 76590M include 3 unități de punct de lumină LumiPlus FlexiMini și o telecomandă LumiPlus Control Motion.

3. CARACTERISTICI GENERALE:

- Pentru a completa instalarea punctului de lumină, este necesar să achiziționați unul dintre următoarele coduri de element decorativ cu set de fixare pentru LumiPlus FlexiMini: 74392, 74393, 74394 o 74395. Vezi manualul corespunzător.
- Proiectorul respectă standardele internaționale de siguranță privind corpurile de iluminat, în special standardul EN 60598-2-18: CORPURI DE ILUMINAT. PARTEA 2: CERINȚE SPECIFICE SECȚIUNEA 18 SISTEME DE ILUMINAT PENTRU PISCINE ȘI APLICAȚII SIMILARE.
- Conform standardului EN 50065, punctul de lumină aparține clasei 116.
- Producătorul nu își asumă responsabilitatea pentru nicio defecțiune cauzată de manipularea incorectă, instalarea sau adăugarea de componente electrice care nu au fost efectuate în instalațiile sale.
- Punctul de lumină poate funcționa doar complet scufundat în apă.
- Sursa de lumină a acestui corp de iluminat nu poate fi înlocuită; atunci când sursa de lumină ajunge la sfârșitul duratei sale de viață, întregul corp de iluminat trebuie înlocuit.
- Accesul în interiorul punctului de lumină este complet interzis. În caz de manipulare, se va pierde garanția.
- Temperatura de lucru a apei: Minim 5°C - Maxim 40°.
- Adâncimea maximă de instalare: 0,4 metri față de suprafața apei
- În piscinele cu electroliză salină, se recomandă instalarea LumiPlus Wireless Range Extender, codul 64633.

4. INSTALAȚIA ELECTRICĂ: pagina 91

- Este responsabilitatea instalatorului să se asigure de etanșeitatea zonei conectorilor protejată de presetupe.
 - Capacitatea transformatorului de siguranță trebuie calculată luând în considerare faptul că trebuie să se supra-dimensioneze cu 30% din încărcătura totală conectată.
 - Recomandăm utilizarea kitului de conexiune subacvatică AstralPool, cu codul 32803, în cazul în care este necesară prelungirea cablului din dotare (max. 2x6mm² H07RN8-F)
 - Dacă nu se folosește cablul din dotare cu punctul de lumină, trebuie avute în vedere următoarele considerații:
 - Secțiunea minimă admisă de presetupe este de 2x1mm² H07RN8-F iar cea maximă este de 2x1,5 mm² H07RN8-F.
 - Este responsabilitatea instalatorului să calculeze secțiunea transversală necesară a cablului, ținând cont de sarcina totală, de lungimea cablului și de căderea de tensiune maximă permisă, conform reglementărilor în vigoare, pentru a se asigura 24Vdc la punctul de lumină.
- Consultați tabelele de secțiune necesară a cablului în funcție de modelul de proiector, tipul de instalare și lungimea cablului.
- Alimentarea proiectorului nu are polaritate.

5. ÎNTREȚINERE:

Acest produs nu are nevoie de niciun fel de întreținere. Dacă observați că lampa nu funcționează corect, vă rugăm să contactați departamentul nostru de asistență pentru clienți.

6. MONTAREA CABLULUI ȘI A PRESETUPEI:

Măsurile de decapare a cablului sunt foarte importante pentru a menține etanșeitatea produsului.

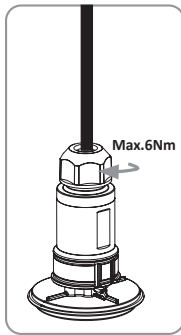
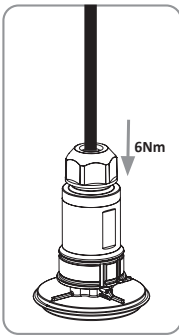
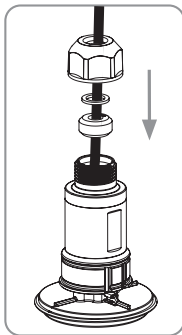
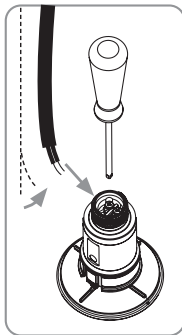
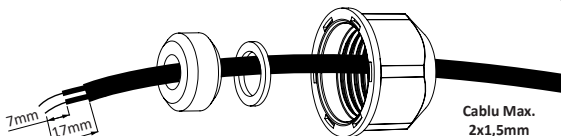

7. FUNCȚIONARE:

Controlul lămpii LumiPlus Plug&Play poate fi efectuat doar cu telecomanda Plug&Play (Cod: 74399). Acestea trebuie să fie împerecheate pentru a funcționa (vezi manualul telecomenzii Plug&Play).

Lumiplus FlexiMini Plug & Play trebuie să funcționeze doar complet scufundat și fixat pe pereții verticali ai piscinei. Proiectorul dispune de protecție termică; dacă aceasta se activează, ledul roșu al proiectору- lui va clipi. Funcționarea continuă în afara apei ar putea provoca daune ireparabile. 3.

8. PROBLEME ȘI SOLUȚII:

Problema	Cauza	Soluție
LumiPlus FlexiMini nu funcționează sau nu răspunde la telecomandă	LumiPlus FlexiMini nu este conectat la rețea	Conectați LumiPlus FlexiMini la rețeaua electrică printr-un transformator de siguranță de 12Vac.
	Telecomanda nu este împerecheată.	Repetati procesul de împerechere a ambelor dispozitive.
	LumiPlus FlexiMini nu primește energia necesară.	Verificați cu un voltmetru dacă proiectorul primește tensiune nominală de 12Vac.
Ledul roșu de la LumiPlus FlexMini clipește	Nu primește suficientă tensiune pentru o funcționare corectă, din cauza unei căderi excesive a tensiunii pe linie.	Măriți secțiunea cablului.
LumiPlus FlexiMini clipește rapid sau ledul nu schimbă culoarea	Nu primește suficientă tensiune pentru o funcționare corectă, din cauza unei căderi excesive a tensiunii pe linie.	Măriți secțiunea cablului.
	Transformatorul nu are putere suficientă.	Înlocuiți transformatorul cu unul de o putere mai mare (este important să adunați toate voltajele lămpilor conectate și să lăsați o marjă de siguranță la alegerea transformatorului).
Telecomanda nu răspunde	Bateria telecomenzii este descărcată	Înlocuiți bateriile.



НАПОМЕНА: Овај кориснички приручник садржи основне информације о безбедносним мерама које треба предузети када се производ монтира, први пут користи или када се на њему обављају радови одржавања. Због тога и сервисер и корисник морају пажљиво да прочитају упутство пре почетка монтирања и пуштања у рад. Сачувајте ово упутство за будућу употребу да бисте видели све информације о томе како овај производ функционише. Овај приручник можете прочитати и преузети са веб- сајта www.astralpool.com.

1. БЕЗБЕДНОСНА УПОЗОРЕЊА

Монтирање, склапање и одржавање производа мора да изводи квалификовани сервисни инжењер.

- Сервисер мора да поштује све важеће здравствене и безбедносне прописе током монтирања, склапања и пуштања производа у рад.
- Мора се избегавати сваки контакт са струјом. При сваком руковању рефлектором, рефлектор мора да се исклучи из електричног напајања.
- Сервисер и корисник морају да се придржавају свих важећих прописа о спречавању опасности.
- Не радите ишта док стојите у води.
- Ако дође до оштећења флексибилног кабла светла, замену новим све да обави само произвођач, његов технички сервис или особа са истим квалификацијама да би се избегле опасности.
- За било какве преправке производа обавезна је претходна сагласност произвођача.
- Произвођач не прихвата одговорност за било какво оштећење или квар узрокован коришћењем неовлашћених резервних делова.
- Монтирање производа мора да буде усклађено са стандардом IEC/HD 60364-7-702: Захтеви за посебна монтирања или локације. Базени и фонтане.
- LumiPlus FlexiMini је осмишљен САМО ЗА РАД СА ЗАШТИТНИМ ТРАНСФОРМАТОРОМ.
- Деца морају да буду под надзором, да се не би играла опремом у базену.
- Деци се не сме дозволити да чисте и одржавају пројекторе.
- LumiPlus FlexiMini је отпоран на следећа средства за базене све док им концентрација не прелази нивое наведене у наставку:

ВРСТА ВОДЕНОГ ОКРУЖЕЊА	КОНЦЕНТРАЦИЈА У ВОДИ
Хлор	2 мг/л
Бром	5 мг/л
Слано хлорисање (NaCl)	6г/л

Напомена: рН вредност воде у базену увек мора да буде између 7,2 и 7,6.

2. САДРЖАЈ ПАКОВАЊА:

- 1 LumiPlus FlexiMini рефлектор (са 2 завртња за причвршћивање кабла, заптивком, подлошком и чепом уводнице) ***
- 2,5 метра кабла H07RN8-F од 2x1 мм²
- Гарантна књижица
- Упутство за употребу.

*** Артикал са шифром 76590M садржи 3 LumiPlus FlexiMini рефлектора и 1 LumiPlus Control Motion даљински управљач.

3. ОПШТЕ СПЕЦИФИКАЦИЈЕ

- Да бисте довршили уградњу рефлектора, треба да купите чеону плочу са једним од следећих шифара артикла и причврстнице за LumiPlus FlexiMini: 74392, 74393, 74394 или 74395. Погледајте одговарајући приручник.
- Проектор испуњава захтеве међународних стандарда за осветљење, посебно EN 60598-2-18: СВЕТИЉКЕ – 2. ДЕО: ПОСЕБНИ ЗАХТЕВИ. ОДЕЉАК 18: СВЕТИЉКЕ ЗА БАЗЕНЕ ЗА ПЛИВАЊЕ И СЛИЧНУ НАМЕНУ.
- Лампа је класе 116, у складу са стандардом EN 50065.
- Произвођач одбија сву одговорност за оштећења или кварове изазване погрешном употребом, инсталацијом или употребом електричних компоненти које нису постављане у објектима произвођача или употребом неодобрених резервних делова.
- Рефлектор сме да се користи само ако је у потпуности потопљен у воду.
- Извор светлости ове светиљке не може да се замени. Када извор светлости достигне крај свог радног века, мора да се замени целокупна светиљка.
- Приступ унутрашњости рефлектора је строго забрањен и поништиће гаранцију.
- Макс температура воде: минимално 5 °C – максимално 40 °C.
- Максимална дубина монтирања: 0,4 метра од површине воде.
- У базенима у којима се дешава електролиза соли препоручујемо уградњу LumiPlus појачавача домета бежичне мреже, шифра 64633.

4. ЕЛЕКТРИЧНЕ ИНСТАЛАЦИЈЕ: стр. 91

- Одговорност је сервисера да обезбеди да простор око прикључака који штити уводница буде 100% водоотпоран.
 - Капацитет заштитног трансформатора мора да се израчуна имајући у виду да укупно оптерећење повезаним уређајима мора да буде увећано за 30%.
 - Препоручујемо да користите AstralPool комплет за повезивање под водом (шифра 32803) ако треба продужити кабл из комплета (макс. 2x6 мм² H07RN8-F)
- Уколико се приложени кабл не користи, треба узети у обзир следеће:
- Минимални попречни пресек уводнице је 2x1 мм² H07RN8-F, а највећи 2x1,5 мм² H07RN8-F.
 - Сервисер треба да израчуна потребан попречни пресек кабла на основу укупног оптерећења, дужине кабла и максималног пада напона који је дозвољен важећим прописима да би се обезбедило да се рефлектор напаја снагом од 12 V назим. струје.
- Погледајте табеле за потребне попречне пресеке каблова према моделу лампе, типу инсталације и дужини кабла.
- Напајање пројектора нема поларитет.

5. ОДРЖАВАЊЕ:

Производу није потребно одржавање. Ако приметите да не ради како би требало, обратите се нашој служби за кориснике.

6. РАЗВОЂЕЊЕ КАБЛОВА И ПОСТАВЉАЊЕ УВОДНИЦЕ:

Важно је поштовати тачне мере огољавања кабла да би производ остао водоотпоран.

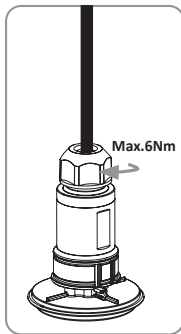
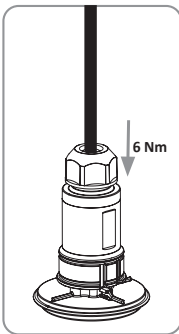
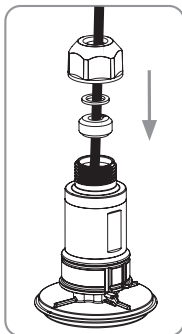
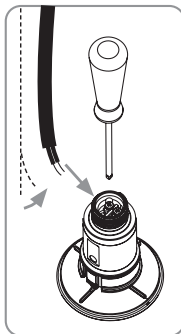
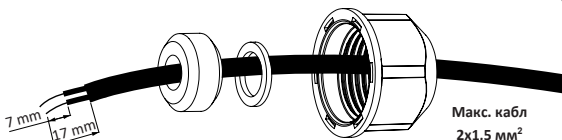

7. РАД:

LumiPlus Plug & Play ради само ако користите Plug & Play даљински управљач (шифра: 74399). Морате их упарити да би радили (погледајте приручник за P&P даљински управљач)

LumiPlus FlexiMini сме да се користи само потпуно потопљен и монтиран на вертикалне зидове базена. Пројектор има термалну заштиту. Ако се заштита активира, пројектор трепће црвено. Дужи рад ван воде може да га непоправљиво оштети.

8. РЕШАВАЊЕ ПРОБЛЕМА:

Проблем	Узрок	Решење
LumiPlus FlexiMini не ради или не реагује на даљински управљач	LumiPlus FlexiMini нема напајање	Повежите LumiPlus FlexiMini на струјну мрежу преко трансформатора од 12 V наизм. струје
	Даљински управљач није упарен	Поновите поступак упаривања уређаја
	LumiPlus FlexiMini није на неопходном напону	Волтметром проверите да ли називни напон од 12 V наизм. струје долази до пројектора.
LumiPlus FlexiMini трепће црвено	Напон није довољан за правилан рад због пада напона напајања.	Користите кабл већег попречног пресека.
LumiPlus FlexiMini брзо трепће или не мења боју	Напон није довољан за правилан рад због пада напона напајања.	Користите кабл већег попречног пресека.
	На трансформатор стиже струја недовољне снаге.	Замените трансформатор снажнијим (за избор трансформатора је важно сабрати укупан број VA за све повезане рефлекторе и додати разумну маргину преко тога)
Даљински управљач не реагује	Батерије даљинског управљача су истрошене	Замените батерије



ВАЖНО! Данное руководство содержит важную информацию о мерах безопасности, которые необходимо соблюдать при установке прибора, техническом обслуживании и вводе в эксплуатацию. Поэтому как установщик, так и пользователь должны в обязательном порядке внимательно прочитать это руководство перед установкой и вводом в эксплуатацию. Сохраните данное руководство для дальнейшего использования при эксплуатации изделия. Данное руководство можно прочитать и скачать с сайта www.astralpool.com

1. ПРЕДУПРЕЖДЕНИЯ О БЕЗОПАСНОСТИ

- Работы по установке, сборке и техническому обслуживанию должны выполняться квалифицированным персоналом.
- Установщик обязан соблюдать все действующие правила техники безопасности при сборке изделия, установке и вводе в эксплуатацию.
- Следует избегать контакта с электрическим напряжением. Любые манипуляции должны проводиться при отключенном от сети осветительном приборе.
- Установщик и пользователь должны соблюдать действующие правила по предотвращению несчастных случаев.
- Нельзя производить манипуляции с изделием, если у вас мокрые ноги.
- Если гибкий кабель или шнур данного светильника поврежден, во избежание риска его замены должен производить исключительно изготовитель или его техническая служба, либо лицо, имеющее эквивалентную квалификацию.
- Любая модификация изделия требует предварительного согласия изготовителя.
- Изготовитель не несет ответственности за повреждения или неисправности, вызванные использованием несанкционированных запасных частей.
- Должны соблюдаться стандарты IEC / HD 60364-7-702: Правила для специальных установок и мест. Плавательные бассейны и фонтаны.
- LumiPlus FlexiMini предназначен **ДЛЯ РАБОТЫ ТОЛЬКО С БЕЗОПАСНЫМ ТРАНСФОРМЕРОМ.**
- Дети должны находиться под присмотром, чтобы они не играли с оборудованием бассейна.
- Чистка и техническое обслуживание прожекторов не должны проводиться детьми.
- LumiPlus FlexiMini устойчив к следующим видам обработки воды при условии, что не превышены приведенные ниже значения концентрации веществ:

ТИП ОБРАБОТКИ	КОНЦЕНТРАЦИЯ В ВОДЕ
Хлор	2 мг/л
Бром	5 мг/л
Электролиз соли (Na Cl)	6 г/л

Внимание: рН воды в бассейне всегда должен быть в пределах от 7,2 до 7,6.

2. СОДЕРЖИМОЕ УПАКОВКИ

- 1 осветительный прибор LumiPlus FlexiMini (включает 2 крепежных изделия для крепления кабеля, прокладку, шайбу и заглушку гермовода) ***

- 2,5 метра кабеля H07RN8-F 2 x 1 мм²
 - Гарантийный буклет
 - Руководство по эксплуатации
- *** Код 76590M включает 3 осветительных прибора LumiPlus FlexiMini и 1 пульт дистанционного управления LumiPlus Control Motion.

3. ОБЩИЕ ХАРАКТЕРИСТИКИ

- Для завершения установки осветительного прибора необходимо приобрести один из следующих кодов отделки плюс крепление для LumiPlus FlexiMini: 74392, 74393, 74394 или 74395. См. соответствующее руководство.
- Соответствует международным стандартам безопасности светильников, в частности EN 60598-2-18: СВЕТИЛЬНИКИ. ЧАСТЬ 2: ОСОБЫЕ ТРЕБОВАНИЯ. РАЗДЕЛ 18. СВЕТИЛЬНИКИ ДЛЯ БАССЕЙНОВ И АНАЛОГИЧНОГО ПРИМЕНЕНИЯ.
- В соответствии с EN 50065 осветительный прибор относится к классу 116.
- Производитель не несет ответственности ни за какие дефекты, возникшие по следующим причинам: неправильное обращение, установка или подсоединение электрических компонентов, выполненные не на его площадках.
- Осветительный прибор может работать только полностью погруженным в воду.
- Источник света данного светильника не подлежит замене. Когда срок службы источника света подойдет к концу, следует заменить весь светильник.
- Доступ к внутренним частям осветительного прибора строго запрещен. В случае несанкционированных манипуляций гарантия аннулируется.
- Рабочая температура воды: Минимум 5 °C – Максимум 40 °C.
- Максимальная глубина установки: 0,4 метра от поверхности воды.
- В бассейнах с соевым электролизом рекомендуется устанавливать LumiPlus Wireless Range Extender, код 64633.

4. ЭЛЕКТРОУСТАНОВКА: страница 91

- Установщик несет ответственность за герметичность области коннекторов, защищенной гермовводом.
- Мощность защитного трансформатора должна рассчитываться таким образом, чтобы она превышала общую подключенную нагрузку на 30 %.
- Если необходимо удлинить кабель, входящий в комплект (макс. 2x6 мм² H07RN8-F), рекомендуем использовать набор для подводного подключения AstralPool, код 32803.
- Если кабель, входящий в комплект осветительного прибора, не используется, необходимо иметь в виду следующее:
 - Минимальное сечение, допускаемое гермовводом, составляет 2x1 мм² H07RN8-F, а максимальное — 2x1,5 мм² H07RN8-F.
- Установщик несет ответственность за расчет необходимого сечения кабеля с учетом общей нагрузки, длины кабеля и максимально допустимого падения напряжения, в соответствии с действующими нормами, чтобы обеспечить поступление 12 В переменного тока к осветительному прибору. Необходимое сечение кабеля в зависимости от модели прожектора, типа установки и длины кабеля см. в таблицах.
- Источник питания прожектора не имеет полярности.

5. ТЕХНИЧЕСКОЕ ОБСЛУЖИВАНИЕ

Изделие не требует технического обслуживания. Если вы обнаружите, что оно не работает должным образом, свяжитесь с нашим отделом обслуживания клиентов.

6. МОНТАЖ КАБЕЛЯ И ГЕРМОВВОДА

Измерения зачистки кабеля очень важны для сохранения герметичности изделия.

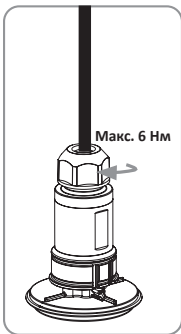
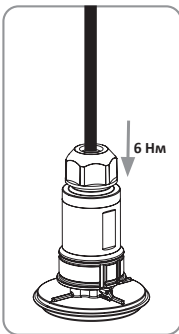
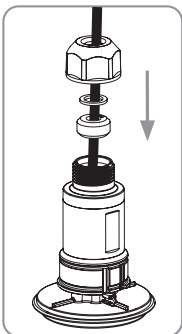
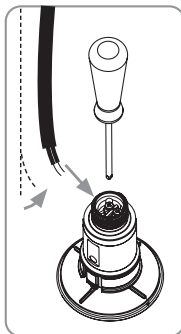
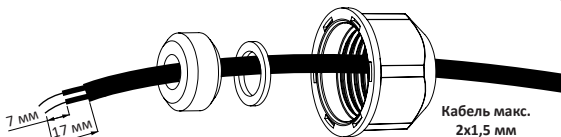

7. РАБОТА

Управлять LumiPlus FlexiMini Plug&Play можно только с помощью пульта дистанционного управления Plug&Play (код: 74399). Чтобы он работал, оба пульта должны быть сопряжены (см. руководство по пульту дистанционного управления P&P).

LumiPlus FlexiMini можно эксплуатировать только полностью погруженным в воду и закрепленным на вертикальных стенках бассейна. Проектор оснащен тепловой защитой, в случае срабатывания которой он будет мигать красным цветом. Продолжительная работа прибора вне воды может привести к непоправимым повреждениям.

8. ПРОБЛЕМЫ И РЕШЕНИЯ

Проблема	Причина	Решение
LumiPlus FlexiMini не работает или пульт дистанционного управления не реагирует	LumiPlus FlexiMini не питается от сети	Подключите LumiPlus FlexiMini к электросети через защитный трансформатор 12 В переменного тока.
	Пульт дистанционного управления не сопряжен	Повторите процесс сопряжения для обоих устройств.
	На пульт Lumiplus FlexiMini не подается необходимое напряжение.	Проверьте с помощью вольтметра, подается ли на прожектор номинальное напряжение 12 В переменного тока.
LumiPlus FlexiMini мигает красным.	Недостаточное для корректной работы напряжение, вызванное чрезмерным падением напряжения в сети.	Увеличьте сечение кабеля.
LumiPlus FlexiMini быстро мигает или не меняет цвет.	Недостаточное для корректной работы напряжение, вызванное чрезмерным падением напряжения в сети.	Увеличьте сечение кабеля.
	Не хватает мощности трансформатора.	Замените трансформатор на более мощный (для выбора трансформатора важно суммировать все значения ВА подключенных прожекторов и оставить рациональный запас для надежности).
Пульт дистанционного управления не реагирует	Батарейка пульта дистанционного управления разряжена	Замените батарейки на новые



ÖNEMLİ: Elinizde bulunan kullanım kılavuzu, ürünün kurulumu, bakımı ve ilk çalıştırılması esnasında uyulması gereken güvenlik önlemlerine dair önemli bilgiler içermektedir. Bundan dolayı, ürünün kurulumu ve çalıştırılmasına başlamadan önce talimatların hem kurulum personeli hem de kullanıcı tarafından okunması gerekmektedir.

Lütfen bu ürünün işleyişi ile ilgili olarak gelecekte danışmak üzere bu kılavuzu saklayın. Bu kılavuz www.stralpool.com web sitesinden okunabilir ve indirilebilir.

1. GÜVENLİĞE DAİR UYARILAR:

- Kurulum, montaj ve bakım işleri, yetkili personel tarafından gerçekleştirilmelidir.
- Ürünün montajı, kurulumu ve ilk çalıştırılması esnasında yürürlükteki tüm güvenlik normlarına uyulması zorunludur.
- Elektrik bağlantısına temas etmekten kaçının. Işık kaynağı üzerinde yapılacak her türlü işlemde önce elektrik bağlantısı kesilmelidir.
- Kazaları önlemek üzere, kurulum teknisyeni ve kullanıcının yürürlükteki yönetmeliklere uyması gerekmektedir.
- Islak ayaklar ile herhangi bir işlem yapmayın.
- Eğer bu lambanın esnek kablosu veya kordonu hasarlı ise, her türlü riskin ortadan kaldırılması üzere bunun özellikle üretici veya bunun teknik servisi ya da buna denk bir yetkili personel tarafından yenisiyle değiştirilmesi gerekmektedir.
- Ürün üzerindeki her türlü değişiklik için önceden üreticinin iznini almak zorunludur.
- Yetkili olmayan yedek parçaların kullanımından dolayı ortaya çıkan herhangi bir hasar veya bozulmadan dolayı üretici sorumluluk kabul etmemektedir.
- IEC / HD 60364-7-702 normlarına uygun olmalıdır: Özel tesisler ve yerler için kurallar. Havuzlar ve çeşmeler.
- LumiPlus FlexiMini, YALNIZCA GÜVENLİK TRANSFORMATÖRÜ İLE BİRLİKTE ÇALIŞMAK ÜZERE tasarlanmıştır.
- Havuz ekipmanı ile çalışmadıklarından emin olacak şekilde çocukların gözetim altında tutulması gerekmektedir.
- Projektörlerin temizliği ve bakımı, çocuklar tarafından gerçekleştirilmemelidir.
- LumiPlus FlexiMini, belirtilen konsantrasyon değerleri aşılmadığı müddetçe, aşağıdaki su artıma işlemlerine dayanıklıdır:

BAKIM TÜRÜ	SUDAKİ KONSANTRASYON ORANI
Klor	2 mg/l
Brom	5 mg/l
Tuz elektrolizi (NaCl)	6 g/l

Dikkat: Havuz suyunun pH değerinin daima 7,2 ila 7,6 arasında olması gerektiğini lütfen unutmayın.

2. ÜRÜN AMBALAJININ İÇİNDEKİLER:

- LumiPlus FlexiMini spot ışık (2 adet kablo sabitleme vidası ve conta, pul ve salmastra tapası dahil) ***
- 2,5 metrelik kablo H07RN8-F de 2 x 1mm²
- Garanti belgesi

• Kullanım kılavuzu

*** 76590M kodu, 3 adet LumiPlus FlexiMini spot ışık ve 1 adet LumiPlus Control Motion uzaktan kumandası içerir.

3. GENEL ÖZELLİKLER:

- Spot ışığın kurulumunu tamamlamak için, aşağıdaki lamba aplikesi kodlarından birini ve LumiPlus FlexiMini için sabitleme parçasını satın almanız gerekir: 74392, 74393, 74394 veya 74395. İlgili kılavuza göz atın.
- EN 60598-2-18 normu başta olmak üzere lambalarla ilgili uluslararası güvenlik normlarına uymaktadır: LAMBALAR KISIM 2: HAVUZLAR VE BENZERİ UYGULAMALARA YÖNELİK LAMBALARDA ÖZEL GEREKLİLİKLER BÖLÜM 18
- EN 50065 normuna göre, spot ışık 116 sınıfıdır.
- Üretici, kendi tesislerinde gerçekleştirilmemiş olan, elektrik bileşenlerinin kötü bir şekilde işleme tabi tutulması, montajı veya ilk çalıştırılmasından kaynaklanan hiçbir kusurdan dolayı sorumlu tutulamaz.
- Spot ışık yalnızca tamamen suya daldırılmış olduğunda çalışabilir.
- Bu lambanın ışık kaynağı, yenisiyle değiştirilemez; ışık kaynağı kullanım ömrünün sonuna geldiğinde, tüm lambayı yenisiyle değiştirmeniz gerekecektir.
- Spot ışığın iç kısmına erişmek tamamen yasaklanmıştır. Aksi halde garanti ortadan kalkacaktır.
- Suyun çalışma sıcaklığı: Minimum 5°C - Maksimum 40°.
- Maksimum montaj derinliği: Su yüzeyine göre 0,4 metre.
- Tuzlu su elektrolizi olan havuzlarda, 64633 kodlu LumiPlus Wireless Range Extender'ın kurulumu tavsiye edilir.

4. ELEKTRİKSEL KURULUM: sayfa 91

- Salmastranın koruduğu konektörler bölgesinin sızdırmazlığını temin etmek, montaj teknisyeninin sorumluluğundadır.
 - Güvenlik transformatörünün kapasitesi, bağlı toplam yükün %30 oranında fazla olması gerektiği dikkate alınarak hesaplanmalıdır.
 - Dahil edilmiş olan kablonun (maks. 2x6mm² H07RN8-F) uzatılmasının gerekmesi halinde, 32803 kodlu AstalPool su altı bağlantı kitinin kullanılmasını tavsiye ediyoruz
 - Spot ışıkla birlikte, dahil edilmiş olan kablonun kullanılmaması halinde, aşağıdaki hususların dikkate alınması zorunludur:
 - Salmastranın izin verdiği minimum kesit, 2x1mm² H07RN8-F, maksimum kesit 2x1,5 mm² H07RN8-F'dir.
 - 12V AC elektriğin spot ışığa ulaşmasını temin etmek amacıyla, yürürlükteki yönetmelik gereğince, toplam yük, kablo uzunluğu ve izin verilen maksimum voltaj düşüşünü hesaba katarak gerekli kablo kesitini hesaplamak montaj teknisyeninin sorumluluğudur.
- Spot ışık modeli, montaj türü ve kablo uzunluğuna göre gerekli olan kablo kesiti tablolarına bakın.
- Projektör beslemesinin polaritesi yoktur.

5. BAKIM:

Ürün için herhangi bir bakım işlemi gerekmemektedir; ürünün düzgün çalışmadığını fark ederseniz, lütfen müşteri destek ekibimize iletişime geçin.

6. KABLO VE SALMASTRANIN MONTAJI

Kablo soyma ölçüleri, ürünün sızdırmazlığını muhafaza etmek için son derece önemlidir

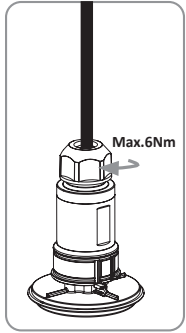
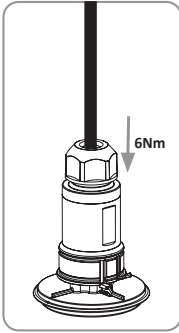
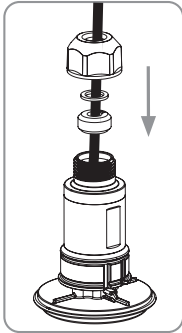
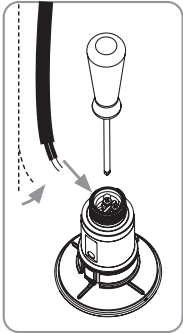
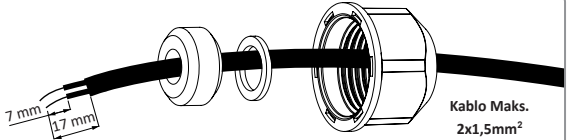

7. ÇALIŞTIRMA :

LumiPlus PAR Plug&Play, sadece Plug&Play Uzaktan Kumanda (Kod: 74399) ile çalışmaktadır . Kullanım için iki ürünün eşleştirilmesi gerekir (bkz. P&P uzaktan kumanda kullanım kılavuzu).

Lumiplus FlexiMini Plug&Play sadece tamamen su altında ve havuzun dikey duvarlarına monte edilmiş haldeyken çalıştırılmalıdır. Projekte termal koruma anahtarı mevcuttur; koruma devresinin çalışması durumunda, projektör Kırmızı renkte yanıp sönecektir. Ürünün su üstündeyken devamlı olarak çalıştırılması, onarılması imkansız hasarlara sebep olabilir.

8. SORUN GİDERME:

Sorun	Sebeup	Çözüm
LumiPlus FlexiMini çalışmıyor veya uzaktan kumandaya yanıt vermiyor	LumiPlus FlexiMini için bir güç kaynağı bulunmuyor	LumiPlus FlexiMini ürününü bir 12V AC izolasyon transformatörü üzerinden güç kaynağına bağlayın.
	Uzaktan kumanda ile eşleştirme yapılmamış	İki cihaz arasındaki eşleştirme işlemini tekrarlayın
	LumiPlus FlexiMini ya gerekli miktarda gerilim ulaşmıyor	Bir voltmetre yardımıyla, projektöre 12V AC değerinde anma geriliminin ulaşp ulaşmadığını kontrol edin.
LumiPlus FlexiMini Kırmızı renkte yanıp sönüyor	Güç kaynağında oluşan gerilim düşümünden dolayı ürüne çalışması için gereken gerilim sağlanamıyor.	Kablo kesitini genişletin.
LumiPlus FlexiMini hızlıca yanıp sönüyor veya renk deęiřtirmiyor	Güç kaynağında oluşan gerilim düşümünden dolayı ürüne çalışması için gereken gerilim sağlanamıyor.	Kablo kesitini genişletin.
	Transformatöre yeteri kadar güç gitmiyor.	Transformatörü daha güçlü başka bir transformatör ile deęiřtirin (transformatör seçerken baęlı tüm spot ışıklarının zahiri güç [VA] miktarının toplanması ve makul derecede emniyet payının bulunması önem taşımaktadır)
Uzaktan kumanda yanıt vermiyor	Uzaktan kumandanın pilleri bitmiş	Pilleri yenileri ile deęiřtirin



ΣΗΜΕΙΩΣΗ: Αυτό το εγχειρίδιο οδηγιών περιέχει απαραίτητες πληροφορίες σχετικά με τα μέτρα ασφάλειας που πρέπει να λαμβάνονται όταν γίνεται εγκατάσταση του προϊόντος, το προϊόν λειτουργεί για πρώτη φορά ή γίνονται εργασίες συντήρησης σε αυτό. Συνεπώς, τόσο ο μηχανικός σέρβις όσο και ο χρήστης πρέπει να μελετήσουν προσεκτικά τις οδηγίες αυτές πριν ξεκινήσουν την εγκατάσταση και πριν θέσουν σε λειτουργία τον εξοπλισμό. Φυλάξτε αυτό το εγχειρίδιο για μελλοντική αναφορά σχετικά με τον τρόπο που λειτουργεί το προϊόν. Αυτό το εγχειρίδιο μπορεί να διαβαστεί και να αποκτηθεί με λήψη από τον ιστότοπο www.astralpool.com.

1. ΠΡΟΕΙΔΟΠΟΙΗΣΕΙΣ ΑΣΦΑΛΕΙΑΣ

Οι εργασίες εγκατάστασης, συναρμολόγησης και συντήρησης πρέπει να εκτελούνται από καταρτισμένο μηχανικό σέρβις.

Ο μηχανικός σέρβις πρέπει να εφαρμόζει όλους τους κανονισμούς υγείας και ασφάλειας που ισχύουν κατά τη διάρκεια της συναρμολόγησης, εγκατάστασης και έναρξης λειτουργίας του προϊόντος.

Πρέπει να αποφεύγεται κάθε επαφή με το ηλεκτρικό ρεύμα. Όταν γίνονται χειρισμοί στο φως σποτ, πρέπει να αποσυνδέεται από την παροχή δικτύου.

Ο μηχανικός σέρβις και ο χρήστης πρέπει να εφαρμόζουν όλους τους ισχύοντες μηχανισμούς σχετικά με την αποτροπή των κινδύνων.

- Μην το χειρίζεστε αν βρίσκεστε μέσα σε νερό.
- Εάν το εύκαμπτο καλώδιο ή το νήμα αυτού του φωτιστικού έχει υποστεί ζημιά, πρέπει να αντικατασταθεί αποκλειστικά από τον κατασκευαστή ή την τεχνική υπηρεσία του ή από αντίστοιχα εξειδικευμένο προσωπικό, προκειμένου να αποφευχθεί ο κίνδυνος.

Για τυχόν τροποποιήσεις στο προϊόν θα χρειαστεί η προηγούμενη συναίνεση του κατασκευαστή.

Ο κατασκευαστής δεν αναλαμβάνει καμία ευθύνη για οποιαδήποτε ζημιά ή δυσλειτουργία που θα προκληθεί από τη χρήση μη εγκεκριμένων ανταλλακτικών.

Η εγκατάσταση πρέπει να συμμορφώνεται με τα πρότυπα IEC/HD 60364-7-702: Απαιτήσεις για ειδικές εγκαταστάσεις ή τοποθεσίες. Πισίνες και σιντριβάνια.

- Το LumiPlus FlexiMini έχει σχεδιαστεί για να λειτουργεί ΜΟΝΟ ΜΕ ΜΕΤΑΣΧΗΜΑΤΙΣΤΗ ΑΣΦΑΛΕΙΑΣ.
- Τα παιδιά πρέπει να επιτηρούνται, προκειμένου να διασφαλιστεί ότι δεν θα παίζουν με τον εξοπλισμό της πισίνας.
- Τα παιδιά δεν πρέπει να επιτρέπεται να καθαρίζουν και να συντηρούν τους προβολείς.
- Το LumiPlus FlexiMini είναι ανθεκτικό στις ακόλουθες επεξεργασίες νερού, εφόσον δεν υπερβαίνονται οι συγκεκριμένες τιμές συγκέντρωσης:

ΤΥΠΟΣ ΕΠΕΞΕΡΓΑΣΙΑΣ	ΣΥΓΚΕΝΤΡΩΣΗ ΣΤΟ ΝΕΡΟ
Χλώριο	2 mg/l
Βρώμιο	5 mg/l
Χλωρίωση με άλας (NaCl)	6 g/l

Σημείωση: Η τιμή pH του νερού της πισίνας πρέπει να είναι πάντοτε μεταξύ 7,2 και 7,6.

2. ΠΕΡΙΕΧΟΜΕΝΑ ΣΥΣΚΕΥΑΣΙΑΣ:

- 1 προβολέας LumiPlus FlexiMini (περιλαμβάνει 2 βίδες στερέωσης καλωδίου και φλάντζα, ροδέλα και

βύσμα) ***

- 2,5 μέτρα καλωδίου 2x1 mm² H07RN8-F
- Βιβλιάριο εγγύησης.
- Εγχειρίδιο οδηγιών.

*** Ο κωδικός 76590M περιλαμβάνει 3 προβολείς LumiPlus FlexiMini και 1 τηλεχειριστήριο LumiPlus Control Motion.

3. ΓΕΝΙΚΕΣ ΠΡΟΔΙΑΓΡΑΦΕΣ

- Για να ολοκληρώσετε την εγκατάσταση του προβολέα, πρέπει να αγοράσετε έναν από τους ακόλουθους κωδικούς μπροστινής πλάκας καθώς και τις συνδέσεις για το LumiPlus FlexiMini: 74392, 74393, 74394 ή 74395. Ανατρέξτε στα αντίστοιχα εγχειρίδια.
- Αυτός ο προβολέας συμμορφώνεται με τα διεθνή πρότυπα ασφάλειας φωτισμού, ειδικότερα με το πρότυπο EN 60598-2-18: ΦΩΤΙΣΤΙΚΑ ΣΩΜΑΤΑ - ΜΕΡΟΣ 2: ΕΙΔΙΚΕΣ ΑΠΑΙΤΗΣΕΙΣ. ΕΝΟΤΗΤΑ 18: ΦΩΤΙΣΤΙΚΑ ΣΩΜΑΤΑ ΓΙΑ ΠΙΣΙΝΕΣ ΚΑΙ ΠΑΡΟΜΟΙΕΣ ΕΦΑΡΜΟΓΕΣ.
- Το φωτιστικό εμπίπτει στην Κλάση 116 κατά το πρότυπο EN 50065.
- Ο κατασκευαστής αποποιείται κάθε ευθύνη για ζημιές ή δυσλειτουργίες που οφείλονται σε κακό χειρισμό, εγκατάσταση, χρήση ηλεκτρικών εξαρτημάτων που δεν έχουν κατασκευαστεί στις εγκαταστάσεις του ή χρήση μη εξουσιοδοτημένων ανταλλακτικών.
- Το φως σποτ λειτουργεί μόνο όταν είναι πλήρως βυθισμένο στο νερό.
- Η πηγή φωτός αυτού του φωτιστικού σώματος δεν μπορεί να αντικατασταθεί. Όταν η πηγή φωτός φθάσει στο τέλος της ωφέλιμης διάρκειας ζωής της, πρέπει να αντικατασταθεί ολόκληρο το φωτιστικό.
- Η πρόσβαση στο εσωτερικό του φωτεινού σημείου απαγορεύεται και ακυρώνει την εγγύηση.
- Θερμοκρασία λειτουργίας νερού: Ελάχιστη 5 °C - Μέγιστη 40 °C.
- Μέγιστο βάθος εγκατάστασης: 0,4 μέτρα από την επιφάνεια του νερού.
- Σε πισίνες με ηλεκτρόλυση με αλατούχο διάλυμα, συνιστούμε να εγκαταστήσετε τον ασύρματο ενισχυτή εμβέλειας LumiPlus, κωδικός 64633.

4. ΗΛΕΚΤΡΙΚΗ ΕΓΚΑΤΑΣΤΑΣΗ: σελίδα 91

- Είναι ευθύνη του τεχνικού συντήρησης να διασφαλίσει ότι η περιοχή του συνδέσμου είναι απόλυτα στεγανή.
- Η χωρητικότητα του μετασχηματιστή ασφαλείας πρέπει να υπολογίζεται λαμβάνοντας υπόψη ότι το συνολικό συνδεδεμένο φορτίο πρέπει να υπερβαίνει το 30%.
- Συνιστούμε τη χρήση του κιτ υποβρύχιας σύνδεσης AstralPool (κωδικός 32803) εάν το καλώδιο που περιλαμβάνεται χρειάζεται να επεκταθεί (μέγιστο 2x6mm² H07RN8-F).
- Εάν δεν χρησιμοποιηθεί το καλώδιο που περιλαμβάνεται στον προβολέα, πρέπει να ληφθούν υπόψη οι ακόλουθες παρατηρήσεις:
- Η ελάχιστη διατομή για τον στυπιοθλίπτη είναι 2x1 mm² H07RN8-F και η μέγιστη διατομή είναι 2x1,5 mm² H07RN8-F.
- Ο τεχνικός συντήρησης είναι υπεύθυνος για τον υπολογισμό της απαιτούμενης διατομής του καλωδίου, λαμβάνοντας υπόψη το συνολικό φορτίο, το μήκος του καλωδίου και τη μέγιστη επιτρεπόμενη απώλεια τάσης, σύμφωνα με τους ισχύοντες κανονισμούς, προκειμένου να διασφαλιστεί ότι ο προβολέας τροφοδοτείται από 12 VAC.

Ανατρέξτε στους πίνακες για την απαιτούμενη διατομή καλωδίου ανάλογα με το μοντέλο του λαμπτήρα, τον τύπο εγκατάστασης και το μήκος του καλωδίου.

- Η παροχή τροφοδοσίας του προβολέα δεν έχει πολικότητα.

5. ΣΥΝΤΗΡΗΣΗ:

Αυτό το προϊόν δεν απαιτεί καθόλου συντήρηση. Εάν διαπιστώσετε ότι δεν λειτουργεί κανονικά, επικοινωνήστε με το τμήμα εξυπηρέτησης πελατών μας.

6. ΤΟΠΟΘΕΤΗΣΗ ΤΟΥ ΚΑΛΩΔΙΟΥ ΚΑΙ ΤΟΥ ΣΤΥΠΙΟΘΛΙΠΤΗ ΚΑΛΩΔΙΩΝ:

Οι μετρήσεις απογύμνωσης καλωδίων είναι πολύ σημαντικές για να διατηρηθεί το προϊόν στεγανό.

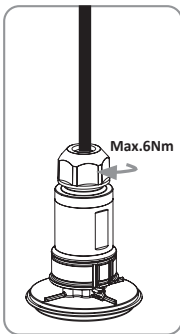
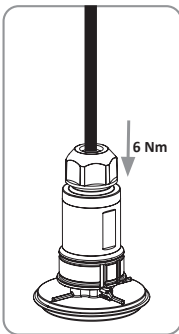
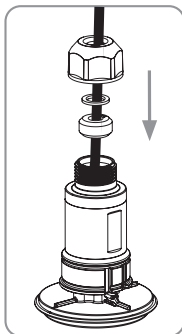
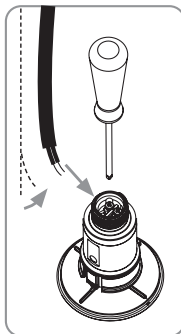
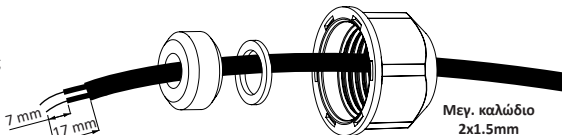

7. ΛΕΙΤΟΥΡΓΙΑ:

Το LumiPlus Plug & Play λειτουργεί μόνο με το τηλεχειριστήριο Plug & Play (κωδ: 74399). Τα δύο πρέπει να συζευχθούν για να λειτουργήσουν (βλ. εγχειρίδιο του τηλεχειριστηρίου P&P).

Το Lumiplus FlexiMini πρέπει να λειτουργεί μόνο πλήρως βυθισμένο και προσαρμοσμένο στα κατακόρυφα τοιχώματα μιας πισίνας. Ο προβολέας διαθέτει θερμική προστασία. Σε περίπτωση ενεργοποίησης της θερμικής προστασίας, ο προβολέας θα αναβοσβήνει κόκκινο. Η χρήση του εκτός νερού μπορεί να προκαλέσει ανεπανόρθωτες βλάβες.

8. ΑΝΤΙΜΕΤΩΠΙΣΗ ΠΡΟΒΛΗΜΑΤΩΝ:

Πρόβλημα	Αιτία	Λύση
Το LumiPlus FlexiMini δεν λειτουργεί ή δεν ανταποκρίνεται στο τηλεχειριστήριο	Το LumiPlus FlexiMini δεν έχει παροχή ρεύματος.	Συνδέστε το LumiPlus FlexiMini στην παροχή ρεύματος μέσω ενός μετασχηματιστή ασφαλείας 12 V AC.
	Το τηλεχειριστήριο δεν είναι συζευγμένο	Επαναλάβετε τη διαδικασία σύζευξης με τις δύο συσκευές
	Η απαιτούμενη τάση δεν φτάνει στο LumiPlus FlexiMini	Χρησιμοποιήστε ένα βολτόμετρο για να ελέγξετε ότι η ονομαστική τάση των 12 V AC φτάνει στον προβολέα.
Το LumiPlus FlexiMini αναβοσβήνει κόκκινο	Δεν υπάρχει αρκετή τάση για να λειτουργήσει σωστά, λόγω απώλειας τάσης στο τροφοδοτικό.	Αυξήστε τη διατομή του καλωδίου.
Το LumiPlus FlexiMini αναβοσβήνει γρήγορα ή δεν αλλάζει χρώμα	Δεν υπάρχει αρκετή τάση για να λειτουργήσει σωστά, λόγω απώλειας τάσης στο τροφοδοτικό.	Αυξήστε τη διατομή του καλωδίου.
	Δεν υπάρχει αρκετή ισχύς στον μετασχηματιστή.	Αλλάξτε τον μετασχηματιστή με έναν πιο ισχυρό (είναι σημαντικό να προσθέσετε το συνολικό VA όλων των συνδεδεμένων προβολέων και να προβλέψετε ένα λογικό περιθώριο ασφαλείας για την επιλογή του μετασχηματιστή).
Το τηλεχειριστήριο δεν ανταποκρίνεται	Οι μπαταρίες του τηλεχειριστηρίου είναι άδειες	Αλλάξτε τις μπαταρίες



חשוב: מדרך ההרואות שבידך, מכיל מידע חיוני בנוגע לאמצעי הביטחון שיש לנקוט בהם במהלך ההתקנה, התחזוקה וההפעלה של המוצר. על כן, חובה על המתקין וכן על המשתמש לקרוא בתשומת לב מרבית את ההוראות לפני תחילת ההתקנה וההפעלה של המוצר.
שמור את החוברת להתייעצויות מאוחרות יותר בנוגע לתפקוד המוצר הזה. ניתן לקרוא ולהוריד את המדריך הזה מהאתר www.astralpool.com

1. אזהרות בטיחות:

- עבודות ההתקנה, הרכבה ותחזוקה צריכות להתבצע על ידי כוח אדם המוסמך לכך.
- חובה על המתקין לעמוד בכל בכל תקני הבטיחות התקפים במהלך ההתקנה, ההרכבה והפעלה של המוצר.
- יש להימנע ממגע עם המתח החשמלי. יש לבצע כל טיפול כשנקודת התאורה מנותקת מהרשת.
- על המתקין והמשתמש לכבד את התקנים התקפים למניעת תאונות.
- אין לבצע כל טיפול עם רגליים רטובות.
- אם הכבל הגמיש או החוט של גוף תאורה זה ניזוק, הוא יוחלף אך ורק על ידי היצרן, השירות הטכני מטעמו או על ידי אדם בעל הסמכה מקבילה, על מנת להימנע מכל סיכון.
- כל שינוי במוצר מחייב הסכמה מראש של היצרן.
- היצרן לא יישא באחריות על כל נזק או תקלה שנגרמו עקב שימוש בחלפים לא מורשים.
- יש לעמוד בתקנים IEC / HD 60364-7-702: הוראות להתקנות מיוחדות ומיקומים מיוחדים: בריכות ומזרקות.
- LumiPlus FlexiMini מיועד לפעול רק עם שנאי ביטחון.
- יש לפקח על ילדים על מנת לוודא שלא יישחקו עם הציוד של הבריכה.
- עבודות ניקיון ותחזוקה של הפרוז'קטורים לא יכולים להתבצע על ידי ילדים.
- LumiPlus FlexiMini עמיד בפני טיפולי המים הבאים, כל עוד לא תהיה חריגה מערכי הריכוז המפורטים:

לופיטה גוס	סימב זוכיר
רולכ	2 ל' ג"מ
סורב	5 ל' ג"מ
(Na Cl) חלמ לש הזילורטקלא	6 ג'

לשים לב: Ph של המים בבריכה חייב להיות תמיד בין 7,2 ו-7,6

2. תכולת האריזה:

- נקודת תאורה אחת של LumiPlus FlexiMini (כולל 2 ברגים לקיבוע הכבל, דיסקית אחת ופקק מחבר הידוק) ***
- 2,5 מטר של כבל H07RN8-F של 1x2 מ"מ²
- חוברת אחריות
- מדרך ההוראות
- הקוד כולל 3 יחידות של נקודת תאורה LumiPlus FlexiMini ושלת רחוק אחד של LumiPlus Control Motion.

3. מאפיינים כללים

- על מנת להשלים את התקנה של נקודת התאורה, יש צורך לרכוש אחד מהקודים הבאים לעיטור וקיבוע עבור LumiPlus FlexiMini: 74392, 74393, 74394 או 74395. יש לעיין במדריך המתאים.
- עומד בתקני הבטיחות הבינלאומיים עבור גופי תאורה, במיוחד בתקן EN 60598-2-18: גופי תאורה חלק 2: דרישות מיוחדות חלק 18 תאורה לבריכות ויישומים דומים.

- בהתאם לתקן EN 50065 נקודת התאורה היא מסוג 116.
- היצרן לא יישא באחריות על כל נזק שנגרם עקב תפעול לא ראוי, התקנה לקויה או עקב הוספה של רכיבים חשמליים שלא בוצעה במתקניו.
- נקודת התאורה יכולה לפעול כשהיא טבולה לחלוטין במים בלבד.
- מקור האור של גוף תאורה זה אינו ניתן להחלפה, כשמקור האור מסיים את חייו יש להחליף את כל גוף התאורה.
- אסור בתכלית האיסור לגשת לתוך נקודת התאורה. במקרה של מניפולציה האחריות תאבד כל תוקף.
- טמפרטורת עבודת המים: מינימלית 5°C – מקסימלית 40°C.
- עומק התקנה מקסימלי: 0,4 מטר ביחס לפני המים.
- בבריכות עם אלקטרוניקה במלח, מומלץ להתקין את LumiPlus Wireless Range Extender, קוד 64633.

4. התקנה חשמלית: עמוד 91

- באחריות המתקין לוודא את אטימות אזור המחברים המוגן על ידי מחבר הידוק.
- יש לחשב את הקיבולת של שני הביטחון בהתחשב בצורך לתת הערכת יתר של 30% לעומס המחובר הכולל.
- אנחנו ממליצים להשתמש בסט לחיבור תת-מימי AstralPool, קוד 32803, במקרה הצורך ניתן להאריך את הכבל המסופק (מקסימום 2x6 מ"מ H07RN8-F)
- במקרה שלא נעשה שימוש בכבל המסופק עם נקודת התאורה, יש לקחת בחשבון את הדברים הבאים:
- הקטע המינימלי המקובל על ידי מחבר הידוק הוא של 2x1 מ"מ H07RN8-F המקסימלי של 2x1,5 מ"מ H07RN8-F.
- באחריות המתקין לחשב את קטע הכבל הנדרש, כשלוקחים בחשבון את העומס הכולל, אורך הכבל ונפילת המתח המקסימלית המותרת, על פי התקן שבתוקף, על מנת לוודא שיגיעו 12Vac לנקודת התאורה.
- יש לבדוק את טבלאות קטעי הכבל הדרושים על פי דגם המנורה, סוג ההתקנה ואורך הכבל.
- נקודת ההזנה של הפרוז'קטור היא ללא קוטביות.

5. תחזוקה:

המוצר אינו זקוק לכל סוג של תחזוקה. במקרה של תפקוד לקוי, נא ליצור קשר עם המחלקה לשירות לקוחות.

6. התקנת הכבל ומחבר ההידוק:

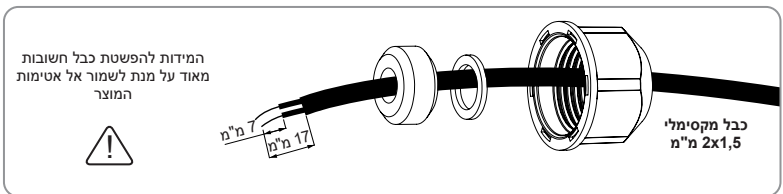

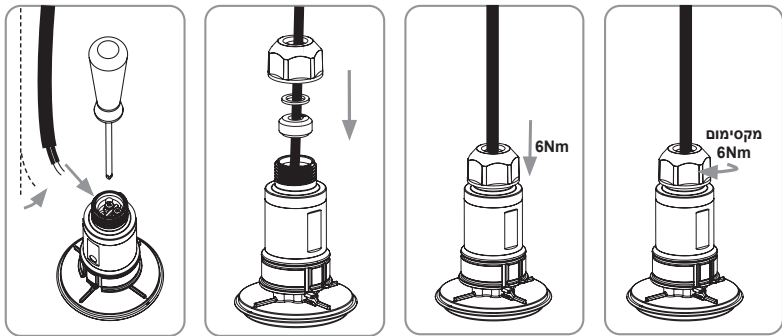

7. תפעול:

השליטה ב-Plug&Play LumiPlus באמצעות שלט רחוק Plug&Play (קוד: 74399) בלבד. על מנת שיפעל, חיוני לבצע תיאום בין שניהם (ראה מדריך שלט רחוק P&P)

LumiPlus FlexiMini אמור לפעול רק כשהוא טבול לחלוטין במים ומקובע לקירות האנכיים של הבריכה. הפרוז'קטור יש הגנה תרמית, במקרה של הפעלת ההגנה, הפרוז'קטור יהבהב באור אדום. הפעלה ממושכת מחוץ למים עלול לגרום לנזק בלתי הפיך.

8. בעיות ופתרונות:

היעב	מרוג	נורתפ
לעופ אל LumiPlus FlexiMini קוחר טלשל ביגמ אל וא	LumiPlus FlexiMini תשרהמה המה לבקמ אל	LumiPlus FlexiMini תא רבחל שי נוחטיב יאנש תועצמאב למשהה תשרל 12Vac
	סאתומ אל קוחר טלש	ינש יב סואיתה לילהת לע בוש רזחחל סינקתהה
	חמתה תא לבקמ אל LumiPlus FlexiMini שרדנה	עיגמ רוטק'זורפלש סרז דמ סע קודבל 12Vac לשי ילנימונ חתמ
LumiPlus FlexiMini בהבהמ סודאב	ותוליעפ תבוטל קפסמ חתמ וילא עיגמ אל וקב תזרפומ חתמ תליפנ בקע, הניקתה	לבכה עטקמ תא לידגהל

בהבהמ LumiPlus FlexiMini עבצ ףילחמ אל זא תוריהמב	ותוליעפ תבוטל קפסמ חתמ וילא עיגמ אל וקב תזרפומ חתמ תליפנ בקע, הניקתה	לבכה עטקמ תא לידיגהל
	יאנשב המצוע רסח	המצוע לעב דחאב יאנשה תא ףילחהל יאנשה תריחב תבוטל) רתני הלודג תורונה לש VA-ה לכ תא רבחל בושח (ווחטב חוורמ ריתוהל תורבוחמה
ביגמ אל קוחר טלש	הרומג טלשה לש הללוסה	תושדח תוללוסב ףילחהל



ملاحظة: يشمل دليل الإرشادات معلومات أساسية حول تدابير السلامة الواجب اتخاذها عند تركيب المنتج أو تشغيله لأول مرة أو إجراء أعمال الصيانة له. لذلك، يجب أن يقرأ كل من مهندس الخدمة والمستخدم الإرشادات بحماية قبل بدء التركيب والتشغيل احتفظ بهذا الدليل كمرجع مستقبلي حول طريقة عمل هذا المنتج. يمكن قراءة هذا الدليل وتنزيله من الموقع الإلكتروني: www.astralpool.com

1. تحذيرات السلامة

- يجب أن يتولى مهندس خدمة مؤهل إجراء أعمال التركيب والتجميع والصيانة.
- يجب أن يستوفي مهندس الخدمة جميع لوائح الصحة والسلامة السارية خلال تجميع المنتج وتركيبه وبدء تشغيله.
- يجب تجنب أي تلامس مع التيار الكهربائي. وعندما يتم التعامل مع الضوء الكاشف، يجب إيقاف تشغيله بفضله عن مصدر التيار الكهربائي.
- يجب على مهندس الخدمة فضلاً عن المستخدم الامتنثال لجميع اللوائح السارية للوقاية من المخاطر.
- تجنب لمس الضوء الكاشف إذا كنت تقف في الماء.
- إذا كان الكابل أو السلك المرين لجهاز الإنارة هذا تالفاً، فيجب أن تتولى الجهة المصنعة أو قسم الخدمة الفنية لديها أو فني مؤهل فقط استبداله لتجنب حدوث أي مخاطر.
- تتطلب أي تعديلات على المنتج الموافقة المسبقة من الجهة المصنعة.
- لا تتحمل الجهة المصنعة أي مسؤولية عن أي ضرر أو عطل ناتج عن استخدام قطع غير معتمدة.
- يجب أن يتم التركيب وفقاً لمعيار IEC/HD 60364-7-702: متطلبات التركيبات أو المواقع الخاصة. حمامات السباحة والنوافير.
- صُمم LumiPlus FlexiMini للتشغيل فقط باستخدام محول أمان.
- يجب مراقبة الأطفال للتأكد من عدم عبثهم بمعدات حمام السباحة.
- يجب عدم السماح للأطفال بإجراء عملية تنظيف وصيانة لأجهزة الإسقاط.
- LumiPlus FlexiMini مقاوم لمعالجات المياه التالية، طالما لم تتجاوز قيم التركيز المحددة:

عوامل عمل أمان	عامل يفي بمتطلبات
رولكنا	رتل/مجم 2
موريلبا	رتل/مجم 5
حلجلا تان ي رولك	رتل/مجم 6

ملاحظة: يجب أن يكون الأس الهيدروجيني (درجة الحموضة) لماء حمام السباحة دائماً بين 7.2 و7.6.

2. محتويات العبوة:

- 1 ضوء كشاف LumiPlus FlexiMini (يشمل برغيين تثبتيت الكابل وحشية، وحلقة إحكام وسدادة لعروة ربط الكابلات) ***
- 2.5 متر من كابل H07RN8-F 2x1 ملم²
- كتيب الضمان
- دليل الإرشادات.
- *** كود 76590M يضم 3 أضواء كشاف LumiPlus FlexiMini وجهاز تحكم عن بُعد LumiPlus Control Motion واحد.

3. المواصفات العامة

- لاستكمال تركيب الضوء الكاشف، يجب عليك شراء غطاء حماية بأحد الرموز التالية إلى جانب أدوات تثبيت LumiPlus FlexiMi- ni: 74393 أو 74394 أو 74395. راجع الدليل المناسب.
- يتوافق جهاز الإسقاط هذا مع المعايير الدولية لسلامة الإضاءة، وخصوصاً مع المعيار EN 60598-2-18: أجهزة الإنارة - الجزء

2. متطلبات خاصة. القسم 18: أجهزة الإنارة لحمامات السباحة والاستخدامات المماثلة.

- هذا المصباح من الدرجة 116، طبقاً للمعيار EN 50065
- لن تتحمل الشركة المصنعة أي مسؤولية عن التلف أو العطل الناجم عن سوء التعامل أو التركيب أو استخدام المكونات الكهربائية غير المجهزة في منشأتها أو استخدام قطع غيار غير مصرح بها.
- يمكن استخدام الضوء الكشاف فقط بالغمر الكامل في الماء.
- إن مصدر ضوء جهاز الإنارة هذا غير قابل للاستبدال. وعندما يصل مصدر الضوء إلى نهاية عمره الافتراضي، يجب استبدال جهاز الإنارة بأكمله.
- يُمنع منعاً باتاً الوصول إلى الجزء الداخلي للضوء الكشاف وإن حدث هذا، فسيبطل الضمان.
- درجة حرارة العمل في الماء: الحد الأدنى 5 درجات مئوية - الحد الأقصى 40 درجة مئوية.
- أقصى عمق للتركيب: 0.4 متر من سطح الماء.
- في حمامات السباحة المزودة بنظام التحليل الكهربائي الملحي، نوصي بتركيب LumiPlus Wireless Range Extender، الرمز 64633.

4. التركيبات الكهربائية: الصفحة 91

- يتحمل مهندس الخدمة مسؤولية التأكد من أن منطقة الموصل التي تحميها عروة ربط الكابلات مضادة للماء تماماً.
- يجب حساب سعة محول الأمان مع الأخذ في الاعتبار أن يكون الحمل الكلي المتصل أكبر بنسبة 30%.
- نوصي باستخدام مجموعة AstralPool للتوصيل تحت الماء (الرمز 32803) إذا كان الأمر يلزم إطالة الكابل المرفق (بحد أقصى H07RN8-F 2x6 مل²)
- في حالة عدم استخدام الكابل المرفق مع الضوء الكشاف، يجب مراعاة الاعتبارات التالية:
- الحد الأدنى للمقطع العرضي لعروة ربط الكابلات هو H07RN8-F 2x1 مل²، والحد الأقصى للمقطع العرضي هو H07RN8-F 2x1.5 مل².
- يتحمل مهندس الخدمة مسؤولية حساب المقطع العرضي المطلوب للكابل، مع الأخذ في الاعتبار الحمل الكلي، وطول الكابل وأقصى هبوط للجهد الكهربائي مسموح به، طبقاً للوائح الحالية، لضمان شحن الضوء الكشاف بقيمة 12 فولت تيار متردد.
- يُرجى مراجعة الجداول للتعرف على المقطع العرضي المطلوب للكابل حسب طراز المصباح، ونوع التركيب، وطول الكابل.
- مصدر التيار الخاص بجهاز الإسقاط عديم القطبية.

5. الصيانة:

هذا المنتج لا يتطلب أي نوع من أعمال الصيانة. وإذا لاحظت أنه لا يعمل بطريقة صحيحة، فيرجى الاتصال بقسم خدمة العملاء.

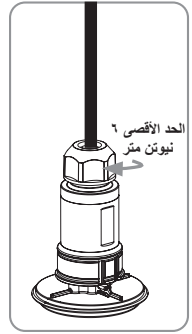
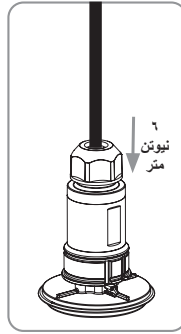
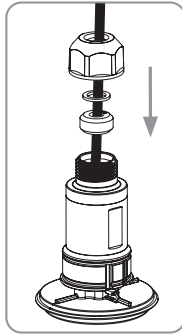
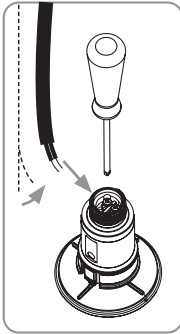
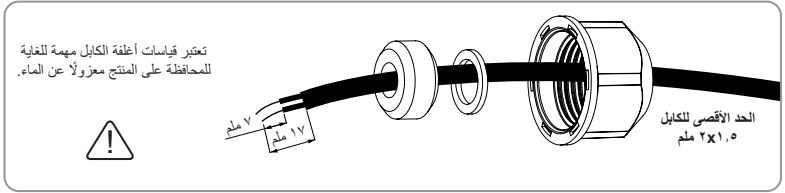

7. التشغيل:

يُعمل الضوء الكاشف **LumiPlus Plug & Play** فقط باستخدام جهاز التحكم عن بُعد **Plug & Play** (الرمز: 74399). ولهذا يجب إقران الجهازين (انظر دليل جهاز التحكم عن بُعد **P&P**)

يجب تشغيل **LumiPlus FlexiMini** فقط عند غمره بالكامل في الماء وتثبيتته على الجدران العمودية لحمام السباحة. يضم جهاز الإسقاط وإقياً حرارياً. وإذا تعرّض هذا الواقي، فسيومض جهاز الإسقاط بلون أحمر. وقد يؤدي تشغيله بشكل مستمر خارج الماء إلى حدوث تلف لا يمكن إصلاحه.

WIRING DIAGRAM / DIAGRAMME DE CONNEXION ÉLECTRIQUE / DIAGRAMA DE CONEXIONADO ELÉCTRICO / SCHEMA ELETTTRICO / DIAGRAMM DER ELEKTRISCHEN ANSCHLÜSSE / DIAGRAMA DA LIGAÇÃO ELÉTRICA / BEDRADINGSSCHEMA / ELEKTRISKT ANSLUTNINGSDIAGRAM / ELEKTRISK TILSLUTNINGSDIAGRAM / SCHEMAT POŁĄCZEŃ ELEKTRYCZNYCH / SCHÉMA ELEKTRICKÉHO ZAPOJENÍ / ELEKTROMOS KAPCSOLÁSI RAJZ / ЕЛЕКТРИЧЕСКА СХЕМА / SCHÉMA ELEKTRICKÉHO ZAPOJENIA / DIJAGRAM OŽIČENJA / SCHEMA ELECTRICĂ DE CABLARE / ШЕМА ОЖИЧЕЊА / СХЕМА ЭЛЕКТРИЧЕСКИХ СОЕДИНЕНИЙ / KABLO ŞEMASI / ΔΙΑΓΡΑΜΜΑ ΚΑΛΩΔΙΩΣΗΣ / דיאגרמה של החיבור החשמלי

مخطط الأسلاك



EN: SIMPLIFIED EU DECLARATION OF CONFORMITY.

SACOPA SAU hereby declares that the radio equipment type 76588M and 76589M is in compliance with Directives 2014/53/EU and 2015/863/EU.

The full text of the EU declaration of conformity is posted at www.astralpoolmanuals.com.

FR : DÉCLARATION DE CONFORMITÉ SIMPLIFIÉE

Par la présente, SACOPA SAU déclare que le type d'équipement radioélectrique 76588M, 76589M sont conformes aux dispositions des directives 2014/53/EU et 2015/863/EU.

La Déclaration UE de conformité peut être consultée dans son intégralité sur le site Web suivant :

(www.astralpoolmanuals.com)

ES: DECLARACIÓN UE DE CONFORMIDAD SIMPLIFICADA.

Por la presente, SACOPA SAU declara que el tipo de equipo radioeléctrico 76588M, 76589M es conforme con las Directivas 2014/53/EU y 2015/863/EU.

El texto completo de la declaración UE de conformidad está disponible en la dirección de internet siguiente:

(www.astralpoolmanuals.com)

IT: DICHIARAZIONE DI CONFORMITÀ UE SEMPLIFICATA.

Con la presente, SACOPA SAU dichiara che l'apparecchiatura radio modello 76588M, 76589M è conforme alle direttive 2014/53/UE e 2015/863/UE.

È possibile consultare il testo completo della dichiarazione di conformità UE sul seguente sito web:

(www.astralpoolmanuals.com)

DE: VEREINFACHTE EU-KONFORMITÄTSERKLÄRUNG.

Hiermit erklärt SACOPA SAU, dass der Typ der Funkanlage 76588M, 76589M den Richtlinien 2014/53/EU und 2015/863/EU entspricht.

Der vollständige Text zur EU-Konformitätserklärung ist unter folgender Internetadresse verfügbar:

(www.astralpoolmanuals.com)

PT: DECLARAÇÃO UE DE CONFORMIDADE SIMPLIFICADA

Por este meio, a SACOPA SAU declara que o tipo de equipamento de rádio 76588M, 76589M está em conformidade com as Diretivas 2014/53/UE e 2015/863/UE.

O texto completo da declaração UE de conformidade está disponível no seguinte endereço da Internet:

(www.astralpoolmanuals.com)

NL: VEREENVOUDIGDE EU-CONFORMITEITSVERKLARING

Bij deze verklaart SACOPA SAU dat het type installatie voor radioverbinding 76588M, 76589M voldoet aan de richtlijnen 2014/53/EU en 2015/863/EU.

De volledige tekst van de EU-conformiteitsverklaring is beschikbaar op de volgende website:

(www.astralpoolmanuals.com)

SVE: FÖRENKLAD EU-FÖRSÄKRAN OM ÖVERENSSTÄMMELSE

SACOPA SAU intyggar härmed att typen av radioutrustning 76588M, 76589M är i överensstämmelse med direktiven 2014/52014/52014/61/6.

Den fullständiga texten till EU-försäkran om överensstämmelse finns tillgänglig på följande internetadress:

(www.astralpoolmanuals.com)

DA: FORENKLET EU-OVERENSSTEMMELSESERKLÆRING.

SACOPA SAU erklærer hermed, at typen af radioudstyr 76588M, 76589M er i overensstemmelse med direktiverne 2014/52014/61014/61014/61/6.

Den fulde tekst af EU-overensstemmelseserklæringen er tilgængelig på følgende internetadresse:

(www.astralpoolmanuals.com)

PL UPROSZCZONA DEKLARACJA ZGODNOŚCI.

Niniejszym SACOPA SAU deklaruje, że typ urządzeń radiowych 76588M, 76589M jest zgodny z dyrektywami 2014/53/EU i 2015/863/EU.

Kompletny tekst deklaracji zgodności UE jest dostępny na następującej stronie internetowej:

(www.astralpoolmanuals.com)

CZ: ZJEDNODUŠENÉ EU PROHLÁŠENÍ O SHODĚ.

Společnost SACOPA SAU tímto prohlašuje, že rádiová zařízení typu 76588M, 76589M jsou v souladu se směrnicemi 2014/53/EU a 2015/863/EU.

Úplné znění EU prohlášení o shodě je k dispozici na této internetové adrese:

(www.astralpoolmanuals.com)

HU: EGYSZERŰSÍTETT EURÓPAI UNIÓS MEGFELELŐSÉGI NYILATKOZAT.

A SACOPA SAU kijelenti, hogy a 776588M, 76589M típusú rádióelektrikus berendezések a 2014/53/EU és a 2015/863/EU irányelveknek megfelelnek.

Az EU-megfelelőségi nyilatkozat teljes szövege az alábbi weboldalon található:

(www.astralpoolmanuals.com)

BG: ОПРОСТЕНА ЕС ДЕКЛАРАЦИЯ ЗА СЪОТВЕТСТВИЕ

С настоящето SACOPA SAU декларира, че радио оборудването, тип 76588M, 76589M е в съответствие с Директиви 2014/53/ЕС и 2015/863/ЕС.

Пълният текст на ЕС декларацията за съответствие е публикуван на адрес (www.astralpoolmanuals.com)

SK: ZJEDNODUŠENÉ VYHLÁSENIE O ZHODE EÚ.

SACOPA SAU týmto vyhlasuje, že typ rádiového zariadenia 76588M, 76589M je v súlade so Smernicami 2014/53/EU a 2015/863/EU.

Úplné znenie vyhlásenia o zhode EÚ je k dispozícii na tejto internetovej adrese: (www.astralpoolmanuals.com)

HR: POJEDNOSTAVLJENA EU IZJAVA O SUKLADNOSTI.

SACOPA SAU ovime izjavljuje da je radijska oprema vrste 76588M, 76589M u skladu s direktivama 2014/53/EU i 2015/863/EU.

Cijeli tekst EU izjave o sukladnosti objavljen je na web-mjestu (www.astralpoolmanuals.com)

RO: DECLARAȚIE SIMPLIFICATĂ DE CONFORMITATE UE.

Prin prezenta, SACOPA SAU declară că tipul de echipament radioelectric 76588M, 76589M este conform cu Directivile 2014/53/UE și 2015/863/UE.

Textul integral al Declarației de conformitate UE este disponibil pe următorul site web: (www.astralpoolmanuals.com)

SR: POJEDNOSTAVLJENA EU DEKLARACIJA O USAGLAŠENOSTI.

Kompanija SACOPA SAU ovim izjavljuje da je radio-oprema tipa 76588M, 76589M usklađena sa Direktivama 2014/53/EZ i 2015/863/EZ.

Kompletan tekst EU deklaracije o usaglašenosti objavljen je na web-sajtu (www.astralpoolmanuals.com)

RU: УПРОЩЕННАЯ ДЕКЛАРАЦИЯ СООТВЕТСТВИЯ ЕС.

Настоящим компания SACOPA SAU заявляет, что тип радиооборудования 76588M, 76589M соответствует Директивам 2014/53/EU и 2015/863/EU.

Полный текст Декларации соответствия ЕС доступен на сайте в Интернете:

(www.astralpoolmanuals.com)

TR: BASİTLEŞTİRİLMİŞ AB UYUM BEYANI.

SACOPA SAU işbu vesileyle telsiz ekipmanı tipi 76588M, 76589M cihazlarının 2014/53/AB ve 2015/863/AB Direktifleriyle uyumlu olduğunu beyan eder.

AB uyum beyanının tam metnini www.astralpoolmanuals.com adresinde yayımlanmıştır.

EL: ΑΠΛΟΠΟΙΗΜΕΝΗ ΔΗΛΩΣΗ ΣΥΜΜΟΡΦΩΣΗΣ ΕΕ.

Δια της παρούσας, η SACOPA SAU δηλώνει ότι ο ραδιοεξοπλισμός τύπου 76588M, 76589M συμμορφώνεται με τις Οδηγίες 2014/53/ΕΕ και 2015/863/ΕΕ.

Το πλήρες κείμενο της δήλωσης συμμόρφωσης ΕΕ έχει αναρτηθεί στην ηλεκτρονική διεύθυνση

(www.astralpoolmanuals.com)

הוא: הצהרת תאימות פשוטה של האיחוד האירופי.

באתר, SACOPA SAU מצהירה כי סוג הציוד הרדיו-חשמלי 76588M, 76589M, מתאים לתקנות האיחוד האירופי 2014/53/EU ו-2015/863/EU.

הטקסט המלא של הצהרת התאימות של האיחוד האירופי נגיש בכתובת אינטרנט הבאה: (www.astralpoolmanuals.com)

ع: إعلان المطابقة المبسط من الاتحاد الأوروبي.

تعلن شركة SACOPA SAU بموجب هذا المستند أن المعدات اللاسلكية من النوع 76588M, 76589M اللاسلكي متوافقة مع التوجيهات 2014/53/EU و 2015/863/EU.

ينشر النص الكامل لإعلان المطابقة الخاص بالاتحاد الأوروبي على الموقع التالي: www.astralpoolmanuals.com.



- Contact your retailer for recycling information.
- Contactez votre revendeur pour obtenir les informations de recyclage.
- Para obtener información de reciclaje, póngase en contacto con el vendedor.
- Contattare il rivenditore per informazioni sul riciclaggio.
- Informationen zum Recycling erhalten Sie bei Ihrem Händler.
- Contacte o distribuitor para obter informações sobre reciclagem.
- Neem contact op met uw dealer voor informatie over recycling.
- Kontakta din återförsäljare för återvinningsinformation.
- Kontakt din forhandler for information om genbrug.
- Skontaktuj się ze sprzedawcą, aby uzyskać informacje na temat recyklingu.
- Pro získání více informací ohledně recyklace, zkontaktujte svého prodejce.
- Az újrahasznosítással kapcsolatos információért vegye fel a kapcsolatot a viszonteladóval.
- Свържете се с Вашия търговец на дребно за информация относно рециклирането.
- Informácie o recyklácii vám poskytne Váš predajca.
- Više informacija o recikliranju zatražite od prodavača.
- Luați legătura cu retailerul dumneavoastră pentru informațiile privind reciclarea.
- Zatražite informacije o recikliranju od prodavca.
- Свяжитесь с представителем продавца для получения информации об утилизации.
- Geri dönüşüm bilgisi için bayinizle iletişime geçin.
- Επικοινωνήστε με τον πωλητή σας για πληροφορίες σχετικά με την ανακύκλωση.

פנה למפיץ שלך לקבלת מידע על מיחזור.

الرجاء الاتصال بتاجر التجزئة المحلي الذي تتعامل معه للحصول على المعلومات بشأن إعادة التدوير.

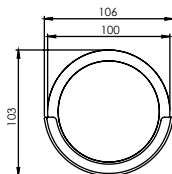
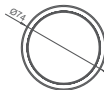
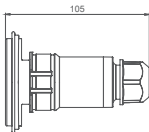
**IPX8**

LUMIPLUS FLEXIMINI	FLEXIMINI STAIRS P&P	FLEXIMINI WALL P&P
Code/Code/Código/Codice/Code/Código/Code/Kod/Kode/Kod/ Kód/Kód / Код/Кód/Šifra/Cod/Шифра/Код/Код/Κωδικός/ קוד/ الرمز	76588M	76589M 76590M
Consumption/Consommation/Consumo/Consumo/Verbrauch/ Consumo/Verbruik/Förbrukning/Forbrug/ Zużycie/Spotřeba/ Fogyasztás/Консумация/Spotřeba/ Potrošnja/Consum/ Потрошња/Потребление/Τüketim/ Κατανάλωση/ צריכה / الاستهلاك	4 W (6 VA)	8W (12 VA)
Lighting area/Zone d'éclairage/Zona de iluminación/ Area di illuminazione/Beleuchtungsereich/ Zona de iluminação/ Verlichtingszone/Belysningsområde/ Belysningsområde/Obszar oświetlenia/Osvětlovací oblast/Megvilágított terület/Зона на осветление/ Oblast osvetlenia/Područje rasvjete/Zona iluminată/ Подручје осветљавања/Зона осветљенија/Αυχινάτμα αλαπ/ منطقة الإضاءة/אזור תאורה/Πεδίο φωτισμού	3 - 5 m ²	8 - 12 m ²
<p>Rated voltage/Tension nominale/Tensión nominal/Tensione nominale/Nennspannung/Tensão nominal/Nominale spanning/Nominell spänning/Nominal spænding/Napięcie nominalne/Imenovitè napèti/Névleges feszültség/Номинално напрежение/Nominálne napätie/Nazivni napon/Tensione nominală/Номинални напон/Номинальное напряжение/Απτα voltaji / Ονομαστική τιμή τάσης/ الجهد الكهربائي المقدر / דרום נומינלי</p> <p>12V AC - 50/60 Hz</p>		
<p>LUMIPLUS FLEXIMINI MUST ONLY BE SWITCHED ON UNDERWATER / ALLUMER LUMIPLUS FLEXIMINI UNIQUEMENT LORSQU'IL EST IMMERGÉ / LUMIPLUS FLEXIMINI SOLO DEBE ENCENDERSE SUMERGIDO / ACCENDERE LUMIPLUS FLEXIMINI ESCLUSIVAMENTE SOTT'ACQUA / LUMIPLUS FLEXIMINI DARF NUR UNTER WASSER GETAUCHT EINGESCHALTET WERDEN / O LUMIPLUS FLEXIMINI SÓ DEVE SER LIGADO SUBMERSO / LUMIPLUS FLEXIMINI MAG ALLEEN WORDEN INGESCHAKELD WANNEER DE LAMP VOLLEDIG IS ONDERGEDOMPELD / LUMIPLUS FLEXIMINI SKA ENDAST TÄNDAS NEDSÄNKT / LUMIPLUS FLEXIMINI SKAL KUN TÆNDES NEDSÆKT / LUMIPLUS FLEXIMINI POWINNA BYĆ WŁĄCZANA TYLKO, GDY JEST ZANURZONA / LUMIPLUS FLEXIMINI LZE ZAPNOUT POUZE V PONORENÉM STAVU / A LUMIPLUS FLEXIMINI CSAK VÍZ ALÁ MERÍTVÉ KARCSONHATÓ BE / LUMIPLUS FLEXIMINI ТРЯБВА ДА БЪДЕ ВКЛЮЧВАНО САМО КОГАТО СЕ НАМИРА ПОД ВОДА / LUMIPLUS FLEXIMINI JE MOŽNÉ ZAPNÚŤ LEN V PONORENOM STAVE / LUMIPLUS FLEXIMINI MORA SE UKLJUČITI ISKLJUČIVO POD VODOM / LUMIPLUS FLEXIMINI POATE SĂ FIE PORNIT NUMAI ATUNCI CÂND ESTE SCUFUNDAT / ПРОИЗВОД LUMIPLUS FLEXIMINI МОРА ДА СЕ УКЛУЧУЈЕ САМО ПОД ВОДОМ / LUMIPLUS FLEXIMINI ДОЛЖЕН ВКЛУЧАТЬСЯ ТОЛЬКО ПОГРУЖЕНИЕМ / LUMIPLUS FLEXIMINI SADECE SU ALTINDA AÇILMALIDIR / TO LUMIPLUS FLEXIMINI ПΡΕΠΕΙ ΝΑ ΕΝΕΡΓΟΠΟΙΕΙΤΑΙ ΑΠΟΚΛΕΙΣΤΙΚΑ ΚΑΤΩ ΑΠΟ ΤΟ ΝΕΡΟ / יש להדליק את LUMIPLUS FLEXIMINI רק בשעה שוקוע במים. / تحت الماء فقط LUMIPLUS FLEXIMINI يجب تشغيل</p>		

- ©2024 Fluidra S.A. All rights reserved. This document is subject to changes without prior warning.
- ©2024 Fluidra S.A. Tous droits réservés. Ce document est sujet à modification sans notification préalable.
- ©2024 Fluidra S.A. Reservados todos los derechos. Este documento está sujeto a cambios sin previo aviso.
- ©2024 Fluidra S.A. Tutti i diritti riservati. Questo documento è soggetto a modifiche senza preavviso.
- ©2024 Fluidra S.A. Alle Rechte vorbehalten. Dieses Dokument kann ohne vorherige Ankündigung geändert werden.
- ©2024 Fluidra S.A. Todos os direitos reservados. Este documento está sujeito a alterações sem aviso prévio.
- ©2024 Fluidra S.A. Alle rechten voorbehouden. Dit document kan worden gewijzigd zonder voorafgaande kennisgeving.
- ©2024 Fluidra S.A. Alla rättigheter förbehållna. Detta dokument kan ändras utan föregående varsel.
- ©2024 Fluidra S.A. Alle rettigheder forbeholdes. Dette dokument kan ændres uden varsel.
- ©2024 Fluidra S.A. Wszystkie prawa zastrzeżone. Niniejszy dokument może ulec zmianie bez uprzedzenia.
- ©2024 Fluidra S.A. Všetchna práva vyhrazena. Tento dokument může být upraven bez předchozího upozornění.
- ©2024 Fluidra S.A. Minden jog fenntartva. Jelen dokumentum előzetes értesítés nélkül megváltozható.
- ©2024 Fluidra S.A. Всички права запазени. Този документ може да бъде променен без предварително известие.
- ©2024 Fluidra S.A. Všetky práva vyhrazené. Tento dokument sa môže zmeniť bez upozornenia.
- ©2024 Fluidra S.A. Sva prava pridržana. Ovaj se dokument može mijenjati bez prethodnog upozorenja.
- ©2024 Fluidra S.A. Toate drepturile rezervate. Prezentul document poate fi modificat fără notificare prealabilă.
- ©2024 Fluidra S.A. Сва права задржана. Овај документ је подложен изменама без претходног упозорења.
- ©2024 Fluidra S.A. Все права защищены. Этот документ может быть изменен без предварительного уведомления.
- ©2024 Fluidra S.A. Tüm hakları saklıdır. Bu doküman önceden uyarı yapılmaksızın değişikliklere tabidir.
- ©2024 Fluidra S.A. Με την επιφύλαξη παντός δικαιώματος. Αυτό το έγγραφο υπόκειται σε αλλαγές χωρίς προειδοποίηση.

©2024 Fluidra S.A. כל הזכויות שמורות. מסמך זה נתון לשינויים ללא הודעה מוקדמת •
 ©2024 Fluidra S.A. جميع الحقوق محفوظة. يخضع هذا المستند للتغيير دون سابق إنذار.

Made in Spain



76602E205

Fluidra S.A.-Astralpool
 Avda. Alcalde Barnils, 69,
 08174 Sant Cugat del Vallès, Barcelona
www.astralpool.com