

Vortex™

Manual de instalación y de uso - Español
Robot eléctrico
Instructions originales

ES

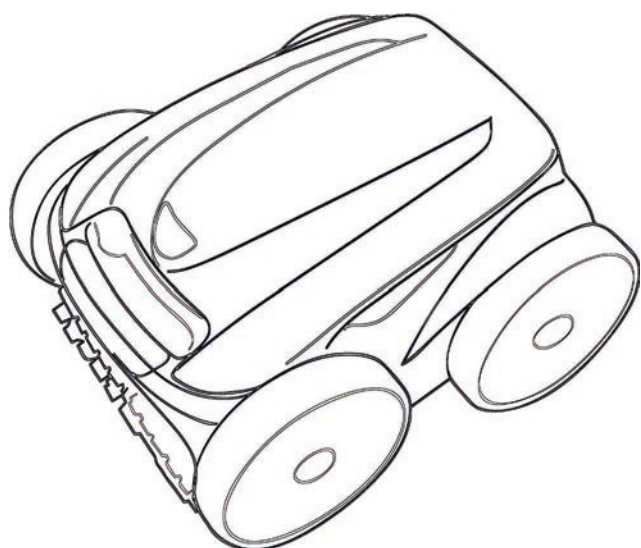

More documents on:
www.zodiac.com

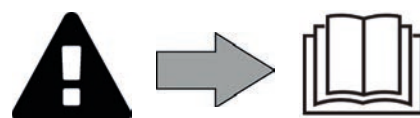

ADVERTENCIAS

- Antes de cualquier intervención en el aparato, debe haber leído el presente manual de instalación y de uso y el documento «Garantía» suministrado con el aparato. De lo contrario, podrían producirse daños materiales o lesiones corporales graves (incluso la muerte), así como la anulación de la garantía.
- Guarde y facilite dichos documentos para cualquier consulta necesaria durante la vida útil del aparato.
- Está prohibido difundir o modificar este documento por cualquier medio sin la autorización previa del fabricante.
- Siguiendo con su política de mejora continua de sus productos, el fabricante se reserva el derecho de modificar las informaciones contenidas en este documento sin previo aviso.

ES

ADVERTENCIAS GENERALES

- El incumplimiento de las advertencias podría deteriorar el equipo de la piscina o provocar heridas graves, incluso la muerte.
- Solo una persona cualificada en los ámbitos técnicos concernidos (electricidad, hidráulico o frigorífico) está habilitada para realizar tareas de mantenimiento o de reparación de este aparato. El técnico cualificado que intervenga sobre el aparato deberá utilizar/llevar un equipo de protección individual adecuado (gafas de seguridad, guantes, etc.) para reducir el riesgo de lesiones que pudieran producirse durante dicha intervención.  
- Antes de realizar cualquier intervención en el aparato, asegúrese de que está apagado y desconectado de la red eléctrica.
- El aparato ha sido diseñado para un uso exclusivo en piscina y spas y no se le debe dar ningún otro uso distinto al previsto.
- Este aparato no debe ser utilizado por personas (incluidos niños) con una discapacidad física, sensorial o mental o que no dispongan de la experiencia o el conocimiento adecuados, salvo si se utiliza bajo la supervisión de una persona responsable de su seguridad o si conocen las normas de uso del aparato. Los niños deben estar vigilados en todo momento para asegurarse de que no jueguen con el aparato.
- Este aparato puede ser utilizado por niños mayores de 8 años o personas con una discapacidad física, sensorial o mental o que no dispongan de la experiencia y el conocimiento adecuados siempre que lo hagan bajo la supervisión de una persona responsable de su seguridad y que hayan comprendido las normas de uso del aparato y conozcan los riesgos asociados. La limpieza y el mantenimiento del aparato reservados al usuario no deben ser realizados por niños sin vigilancia.
- La instalación del aparato debe ser realizada de acuerdo con las instrucciones del fabricante y cumpliendo las normas locales vigentes. El instalador es responsable de la instalación del aparato y del cumplimiento de las normativas nacionales de instalación. En ningún caso el fabricante será responsable del incumplimiento de las normas de instalación locales en vigor.
- Para cualquier acción que no se corresponda con el mantenimiento simple a cargo del usuario descrito en el presente manual, se deberá recurrir a un técnico cualificado.
- En caso de mal funcionamiento del equipo: no intente repararlo usted mismo y contacte con un técnico cualificado.
- Vea en las condiciones de garantía los valores del equilibrio del agua admitidos para el correcto funcionamiento del aparato.
- Cualquier desactivación, la eliminación o elusión de uno de los elementos de seguridad incluidos en el aparato anulará automáticamente la garantía, así como el uso de piezas de recambio no originales de fabricantes no autorizados.
- No pulverice insecticida ni ningún otro producto químico (inflamable o no inflamable) sobre el aparato, ya que podría deteriorar la carcasa y provocar un incendio.
- No toque el ventilador ni las piezas móviles y no introduzca ninguna varilla ni los dedos a través de la rejilla durante el funcionamiento del mismo. Las piezas móviles pueden provocar lesiones e incluso la muerte.

ADVERTENCIAS SOBRE APARATOS ELÉCTRICOS

- La alimentación eléctrica del aparato se debe proteger mediante un dispositivo de corriente diferencial residual (DDR) de 30 mA, de acuerdo con las normas vigentes en el país de instalación.
- No utilice alargaderas para conectar el aparato a la red eléctrica; conéctelo directamente a un enchufe mural adaptado.
- Antes de cualquier operación, compruebe que:
 - La tensión indicada en la placa descriptiva del aparato corresponde con la de la red.
 - La fuente de alimentación es compatible con las necesidades eléctricas del aparato y está bien conectada a tierra.
- En caso de que el aparato funcione mal o libere un mal olor, párelo inmediatamente, desenchúfelo y contacte con un profesional.
- Antes de realizar cualquier intervención de limpieza o de mantenimiento en el aparato, compruebe que está sin tensión y desconectado de la alimentación eléctrica y que cualquier otro equipo o accesorio conectado al aparato también esté desconectado del circuito de alimentación.
- No desconecte y vuelva a conectar el aparato en funcionamiento.
- No tire del cable de alimentación para desenchufarlo.
- Si el cable de alimentación está dañado, solo debe ser reemplazado por el fabricante, un representante autorizado o un taller de reparación.
- No realice ninguna intervención de limpieza o de mantenimiento del aparato con las manos mojadas o si el aparato está húmedo.
- Antes de conectar la unidad a la fuente de alimentación, verifique que el bloque de terminales o la toma de corriente a la que se conectará la unidad estén en buenas condiciones y no estén dañados ni oxidados.
- En caso de tormenta, desconecte el aparato de la red para evitar que sea dañado por un rayo.

ESPECIFICIDADES «Robots limpiafondos de piscina»

- El robot debe funcionar bien en un agua de piscina a una temperatura entre 15 y 35 °C.
- Para evitar cualquier riesgo de daño material o heridas, no haga funcionar el robot fuera del agua.
- Con el fin de evitar cualquier riesgo de electrocución, el baño está prohibido mientras el robot esté en la piscina.
- ¡No utilice el robot si ha efectuado una cloración de choque en la piscina!
- No deje los robots sin vigilancia durante mucho rato.

ADVERTENCIA SOBRE EL USO DE ESTE ROBOT EN UNA PISCINA CON REVESTIMIENTO VINÍLICO:

- Antes de colocar el robot limpiafondos, inspeccione atentamente el revestimiento de la piscina. Si el liner está dañado no instale el robot antes de haber efectuado las reparaciones pertinentes o de haber mandado cambiar el liner a un profesional cualificado. El fabricante no será ningún caso responsable de los daños ocasionados al liner.
- La superficie de algunos revestimientos de vinilo con motivos puede desgastarse rápidamente: los motivos pueden deteriorarse, difuminarse o hasta desaparecer al entrar en contacto con ciertos objetos. Los motivos borrados o el desgaste del liner no son responsabilidad del fabricante y no están cubiertos por la garantía limitada.

ÍNDICE



1 Información antes de la utilización

5

1.1 Contenido del paquete	5
1.2 Características técnicas y localización	6
1.3 Principio de funcionamiento	7
1.4 Preparación de la piscina	7



2 Utilización

8

2.1 Inmersión del robot en la piscina	8
2.2 Fijación en zócalo (según modelo)	8
2.3 Conexión de la alimentación eléctrica	9
2.4 Funciones de la caja de control	10
2.5 Lanzar un ciclo de limpieza	11
2.6 Ajustar el reloj y programar ciclos de limpieza (según modelo)	12
2.7 El mando a distancia (según modelo)	14
2.8 Sacar el robot del agua	15
2.9 Buenas prácticas después de cada limpieza	16



3 Mantenimiento

17

3.1 Limpieza del robot	17
3.2 Limpiar el filtro nada más sacar el robot del agua	17
3.3 Limpieza de la hélice	18
3.4 Cambio de los cepillos	19
3.5 Cambio de los neumáticos	20



4 Resolución de problemas

21

4.1 Funcionamiento del aparato	21
4.2 Alertas de usuario	22
4.3 Menú de prediagnóstico (según modelo)	23



Consejo para contactar más fácilmente con el distribuidor

Apunte las señas de contacto del distribuidor para encontrarlas más rápidamente y complete las informaciones del producto en el reverso del manual para facilitárselas al distribuidor cuando se las solicite.

ES



1 Información antes de la utilización

1.1 | Contenido del paquete

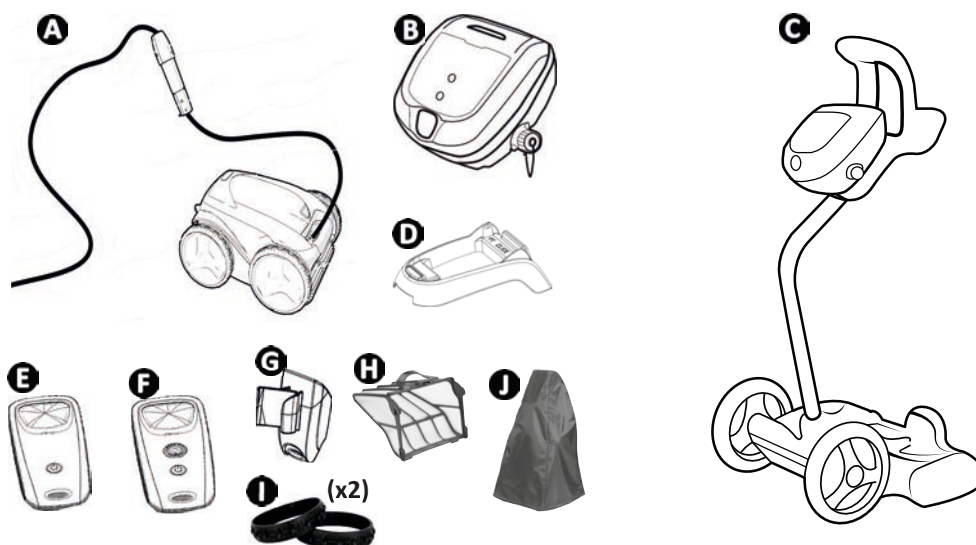

		GV 33xx OV 33xx RV 42xx Vortex™ PS2 Vortex™ 205	AV 34xx GV 34xx J 34xx OV 34xx RV 43xx RV 44xx Vortex™ 3 PLUS	AV 35xx GV 35xx OV 35xx Vortex™ 4 PLUS Vortex 305	RV 45xx	BV 52xx J 52xx GV 52xx OV 53xx OV 54xx RV 53xx RV 54xx RV AQ54 RV CAxx Vortex™ PS 400	RV 55xx RV 56xx
	Robot + cable flotante	✓	✓	✓	✓	✓	✓
A	Ruedas motrices delanteras(2 WD)	✓	✓	✓	✓		
	Ruedas motrices delanteras/ traseras (4 WD)					✓	✓
B	Caja de control	✓	✓	✓	✓	✓	✓
C	Carro en kit	+	✓	✓	✓	✓	✓
D	Soporte para caja de control	✓					
E	Mando a distancia Kinetic			✓			
F	Mando a distancia Kinetic Modo «salida de agua»				✓		✓
G	Soporte mando a distancia			✓	✓		✓
H	Filtro residuos finos 100 µ	✓	✓	✓	✓	✓	✓
	Filtro residuos grandes 200 µ Filtro residuos muy pequeños 60 µ	+	+	+	+	+	+
I	Neumáticos delanteros para piscinas embaldosadas	+ / ✓ (GV 3320, GV 3420, GV 3520, Vortex PS 200, Vortex 205, Vortex 305, OV 3310, OV 3480, OV 3505, OV 3510, AV 348 50, AV 350 50)					
J	Funda de protección	+ / ✓ (RV 4460)					

✓: suministrado +: opcional

1.2 | Características técnicas y localización

1.2.1 Características técnicas

	GV 3320 OV 33xx RV 4200 Vortex™ 205 Vortex™ PS 200	AV 348 50 - AV 350 50 - BV 5200 - J 3485 - J 5200 - GV 3420 - GV 3520 - GV 5220 - OV 3400 - OV 34xx - OV 35xx - OV 5200 - OV 53xx - OV 54xx - RV AQ54 - RV CAxx - RV 43xx - RV 44xx - RV 53xx - RV 54xx - Vortex™ 3 PLUS - Vortex™ 4 PLUS - Vortex™ 305 - Vortex™ PS 400	RV 45xx RV 5500	RV 5600
Tensión de alimentación de la caja de control	220-240 VAC, 50 Hz			
Tensión de alimentación del robot	30 VDC			
Potencia absorbida máxima	150 W			
Longitud de cable	15 m	18 m	21 m	25 m
Peso robot (sin cable)	10,2 kg			
Ancho de aspiración	270 mm			
Profundidad máxima de funcionamiento	4 m			
Índice de protección Alimentación	IPX5			
Índice de protección Robot	IPX8			

ES

1.2.2 Localización

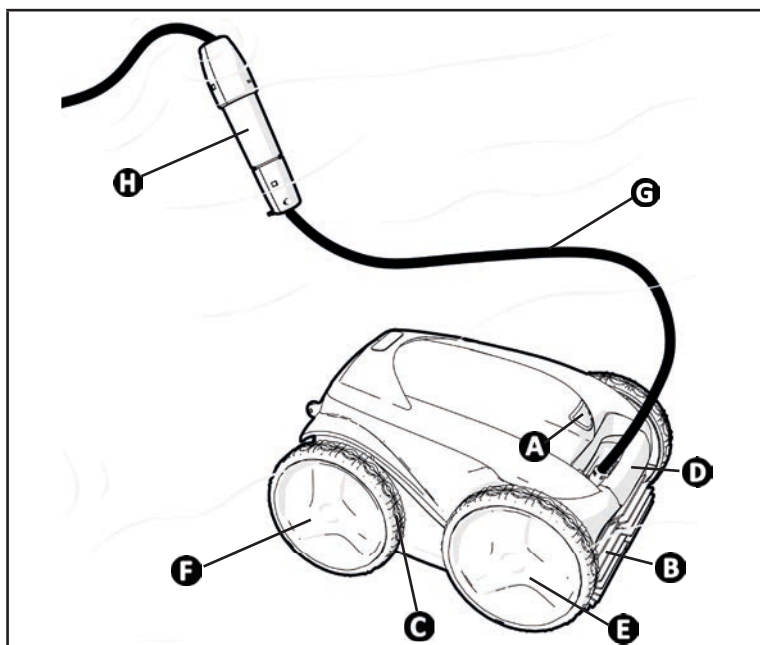

- A**: cerrojo de la trampilla de acceso al filtro
- B**: cepillos
- C**: neumáticos
- D**: asa de transporte y salida de agua
- E**: ruedas motrices delanteras
- F**: redas motrices traseras (según modelo)
- G**: cable flotante
- H**: swivel (según modelo)

1.3 | Principio de funcionamiento

El robot es independiente del sistema de filtración y puede funcionar de manera autónoma simplemente conectado a la red.

Se desplaza de manera óptima para limpiar las zonas de la piscina para las que se ha diseñado (según el modelo: fondo, paredes, línea de agua). Los residuos son aspirados y almacenados en el filtro del robot.

La caja de control permite lanzar, seleccionar y programar la limpieza (según modelo).

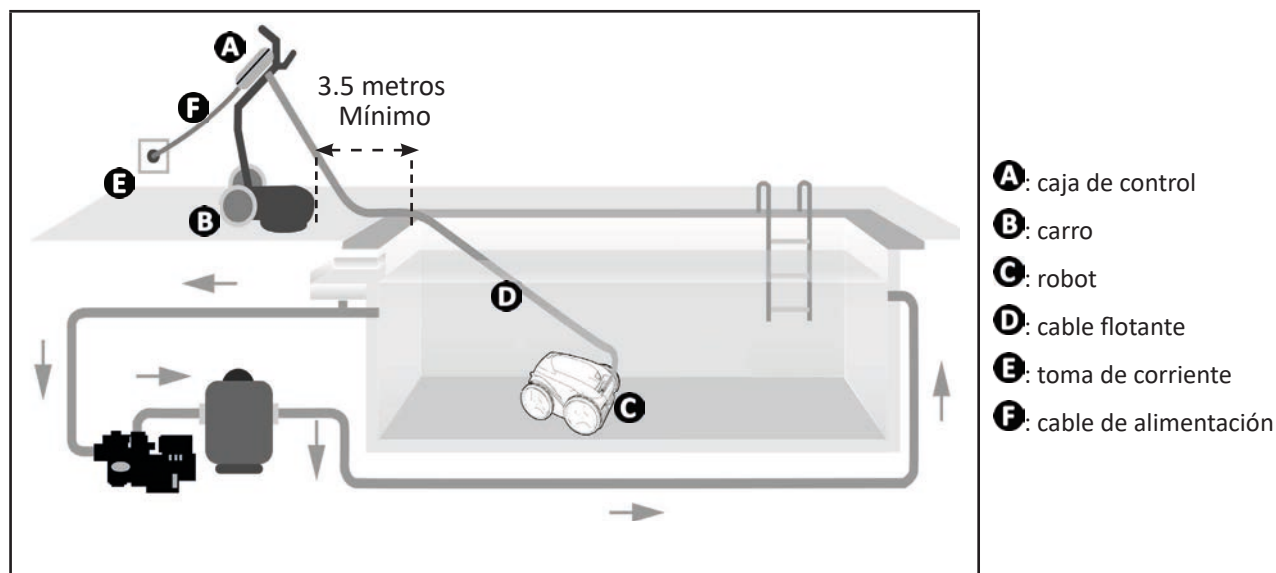

1.4 | Preparación de la piscina



- Este producto está destinado a una utilización en piscinas instaladas de manera permanente. No utilice el robot en piscinas desmontables. Una piscina permanente está construida en el suelo o sobre el suelo y no puede desmontarse fácilmente y guardarse.

- El robot debe funcionar en un agua de piscina cuya calidad sea la siguiente:

Temperatura del agua	Entre 15 °C y 35 °C
pH	Entre 6.8 y 7.6
Cloro libre	< 3 mg/l

- Cuando la piscina esté sucia, en particular durante la puesta en servicio, retire los residuos grandes con la ayuda de una red para optimizar el funcionamiento del aparato.
- Retire termómetros, juguetes y otros objetos que pueden dañar al robot.



2 Utilización

2.1 | Inmersión del robot en la piscina

- Extienda toda la longitud de cable junto a la piscina para evitar el enredado del cable durante la inmersión (ver imagen **1**).
- Párese en el centro de la longitud de la piscina para la inmersión del robot (ver imagen **2**). El movimiento del robot se optimizará y se reducirá la probabilidad de enredo del cable.
- Sumerja el robot en el agua verticalmente (ver imagen **3**).
- Muévelo ligeramente en todas las direcciones para que el aire contenido en el robot se escape (ver imagen **4**).
- Es indispensable que el aparato se sumerja solo y se pose sobre el fondo de la piscina. Durante su inmersión, el propio robot arrastra por sí mismo la longitud de cable necesaria en la piscina (ver imagen **5**).

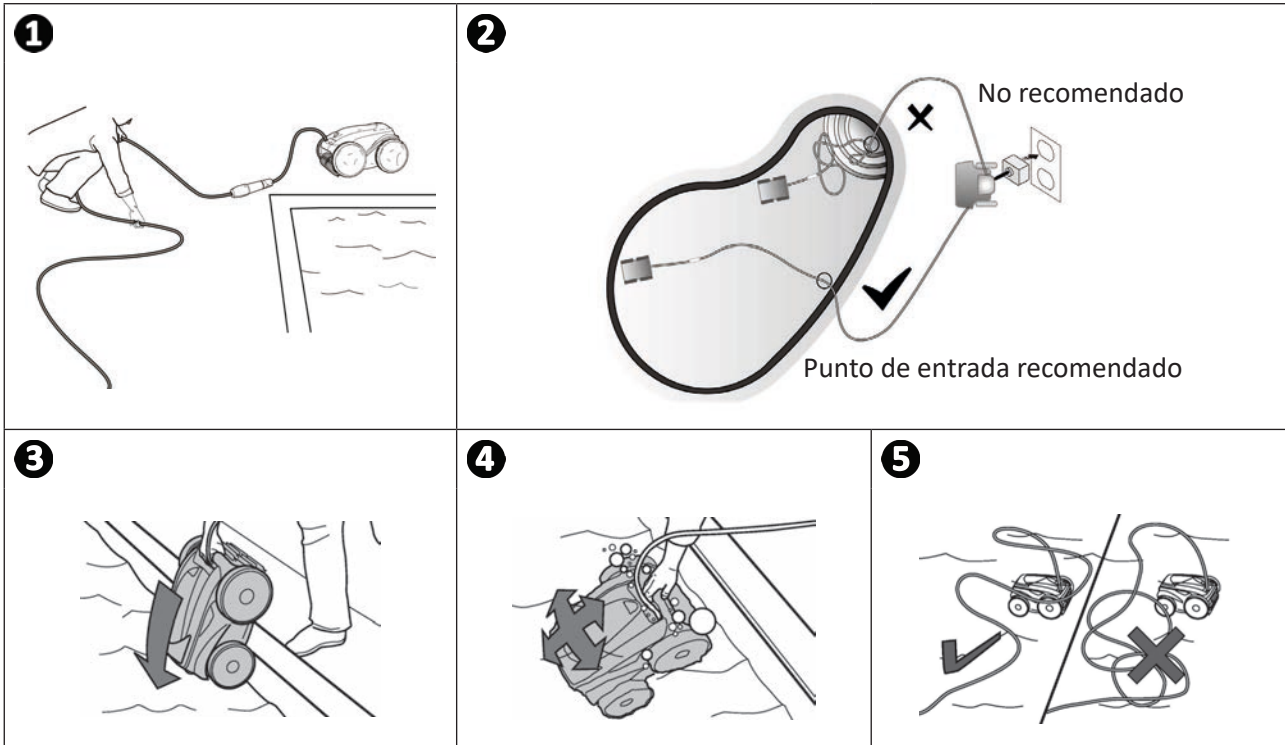

2.2 | Fijación en zócalo (según modelo)

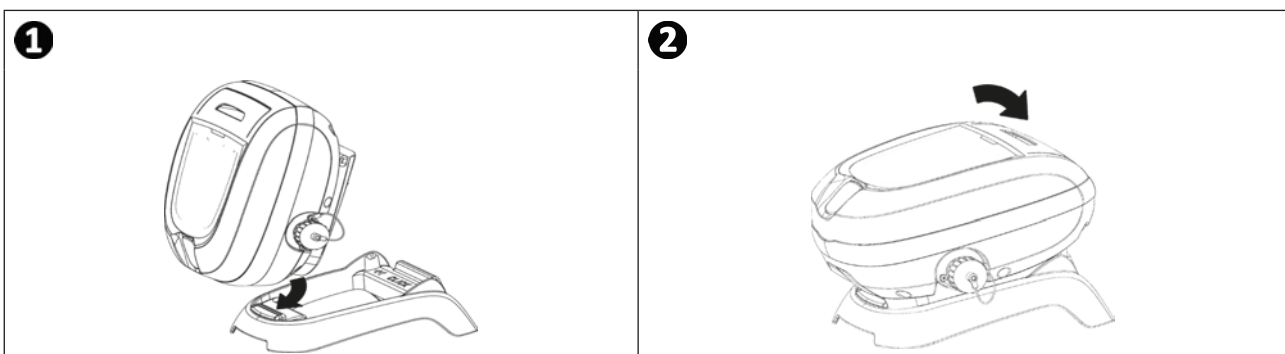

ES

2.3 I Conexión de la alimentación eléctrica

Para evitar el riesgo de electrocución, incendios o lesiones graves, siga estas instrucciones:



- La utilización de una extensión eléctrica está prohibida para la conexión a la caja de control.
- Controle que la toma de corriente sea accesible fácilmente en todo momento y que esté al abrigo de la lluvia o de salpicaduras.
- La caja de control es estanca a las salpicaduras, pero no debe sumergirse en agua ni en ningún otro líquido. No debe instalarse en un lugar inundable; debe estar al menos a 3,5 metros del borde de la piscina y hay que evitar la exposición directa al sol.
- Coloque la caja de control cerca de la toma de corriente.

- Afloje el tapón de protección (ver imagen 1).
- Conecte el cable flotante a la caja de control y bloquee la toma apretando solo el anillo en sentido horario (riesgo de deteriorar el cable flotante) (ver imagen 2).
- Asegúrese de que el conector esté bien apretado para que no entre agua (ver imagen 3).
- Conecte el cable de alimentación (ver imagen 4). Conecte obligatoriamente la caja de control a una toma de corriente protegida por un dispositivo de protección de corriente diferencial residual de 30 mA máximo (**en caso de duda, contacte con un técnico cualificado**).

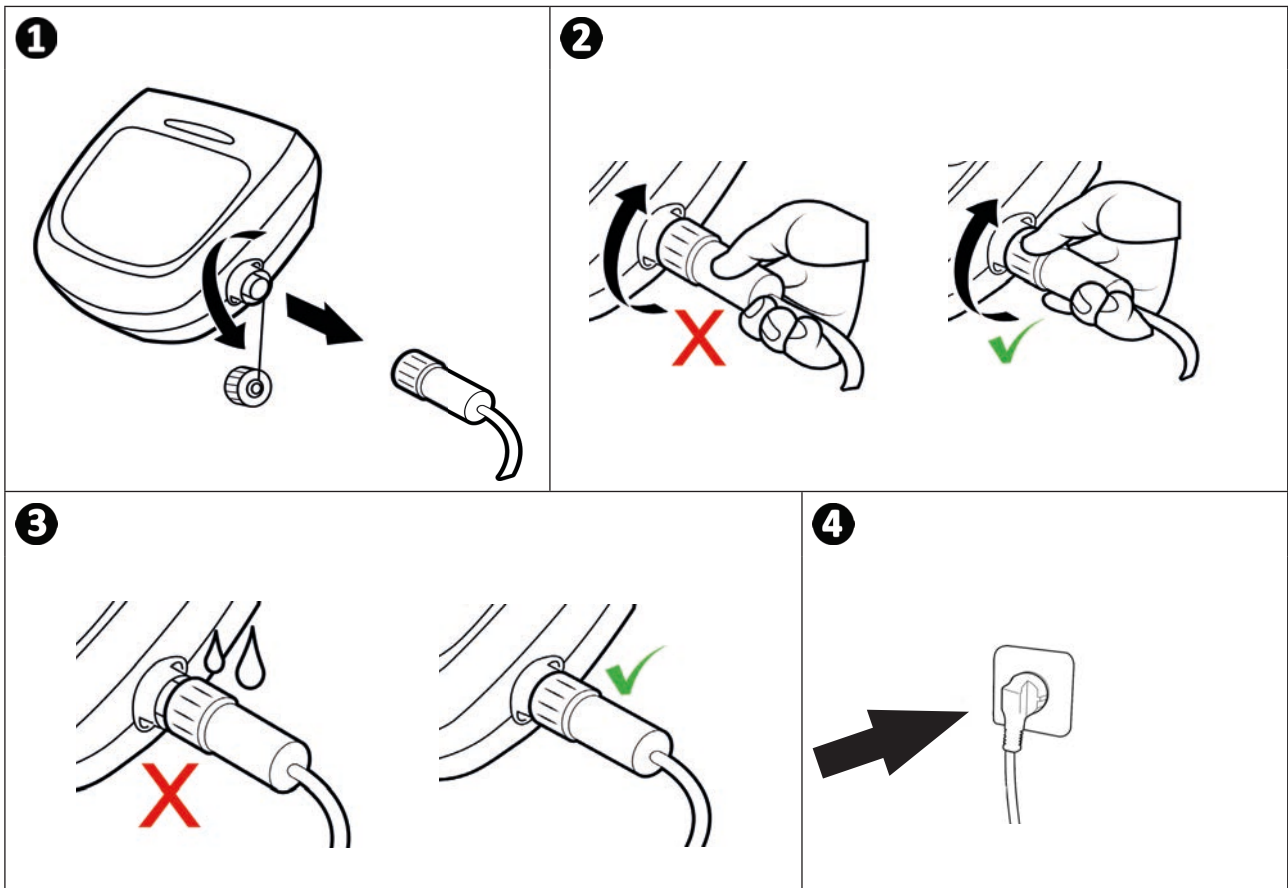

2.4 | Funciones de la caja de control

Símbolo	Designación	GV 3320 OV 3300 OV 3310 OV 3400 Vortex™ PS 200 RV 4200 RV 4310 Vortex™ 205	AV 348 50 GV 3420 OV 3410 J 3485 OV 3450 OV 3480 RV 4390 Vortex™ 3 PLUS	AV 350 50 GV 3520 OV 3500 OV 3505 OV 3510 Vortex™ 4 PLUS Vortex™ 305	RV 4400 RV 4430 RV 4460	RV 4550	RV 4560	BV 5200 GV 5220 J 5200 OV 5200 OV 5300 OV 5330 OV 5345 OV 5390 RV CA52 RV 5300	OV 5410 OV 5430 OV 5460 RV 5380 RV 5450 RV AQ54 RV CA54 Vortex™ PS 400	RV 5400 RV 5470	RV 5500 RV 5600
	Arranque / Parada del aparato	✓	✓	✓	✓	✓	✓	✓	✓	✓	✓
	Indicador «Control»	✓	✓		✓			✓			
	Indicador «Limpieza del filtro»				✓	✓	✓	✓	✓	✓	✓
	Modo salida de agua				✓	✓	✓		✓	✓	✓
	Superficie por limpiar		✓	✓	✓	✓	✓	✓	✓	✓	✓
	Fondo solo										
	Fondo + paredes + línea de agua		✓	✓	✓	✓	✓	✓	✓	✓	✓
	Línea de agua solo										✓
	Forma de piscina										✓
	Rectangular con fondo plano										✓
	Otras formas, otros fondos										✓
	Intensidad de la limpieza										✓
	Poco intensiva										✓
	Intensiva										✓
	Programación de los ciclos de limpieza						✓			✓	✓
	Aumentar/Reducir la duración de limpieza			✓		✓					
	Encender/Apagar el mando a distancia			✓		✓	✓				✓

ES

✓: disponible

2.5 I Lanzar un ciclo de limpieza









Para evitar daños materiales o personales, siga estas instrucciones:

- El baño está prohibido con el aparato en la piscina.
- No utilice el aparato si ha efectuado una cloración de choque en la piscina. Espere a que el nivel de cloro haya alcanzado el valor recomendado antes de sumergir el robot.
- No utilice el aparato con la persiana eléctrica cerrada.

- Cuando la caja de control está encendida, los símbolos se encienden para indicar:
 - La acción en curso
 - La selección de limpieza
 - La necesidad de mantenimiento
- La caja de control se pone en espera al cabo de 10 minutos, la pantalla y los leds se apagan. Basta con pulsar una tecla para salir del modo de espera. La puesta en espera no para el funcionamiento del aparato si está en curso de limpieza.

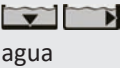
2.5.1 Selección del ciclo de limpieza (según modelo)

- Por defecto, ya está configurado un ciclo de limpieza en el que los símbolos se encienden y la duración del ciclo de limpieza aparece en pantalla, por ejemplo: **0:45** (según modelo).
- Se puede seleccionar el ciclo de limpieza en cualquier momento, antes del arranque del aparato o durante su funcionamiento. Se lanza el nuevo ciclo instantáneamente y se vuelve a poner en cero el cálculo del tiempo restante de limpieza.
- El robot adapta su estrategia de desplazamiento según la selección de limpieza para optimizar la tasa de cobertura.

Superficie por limpiar	Forma de piscina	Intensidad de la limpieza
 Fondo solo	 Otras formas, otros fondos	 Poco intensiva
 Fondo + paredes + línea de agua	 Rectangular con fondo plano	 Intensiva
 Línea de agua solo		



- Pulse  para iniciar el ciclo de limpieza.



Consejo para mejorar el rendimiento de limpieza

Al comienzo de la temporada de baño, lance varios ciclos de limpieza en modo fondo solo (tras haber retirado los residuos grandes con una red). Una utilización regular del robot limpiafondos (nunca más de 3 ciclos por semana) le permitirá aprovechar de una piscina siempre limpia y el filtro estará menos colmatado.

2.5.2 Ajustar la duración de limpieza (según modelo)

- En cualquier momento puede reducir o aumentar el tiempo de limpieza del ciclo seleccionado o en curso:
 - : reducir 30 minutos
 - : aumentar 30 minutos.
- Pulse  para validar.

2.6 I Ajustar el reloj y programar ciclos de limpieza (según modelo)



- No desconecte el cable de alimentación si está la hora programada, ya que se podría perder. La hora se guarda durante unos 2 minutos en caso de rotura del cable de alimentación eléctrica.

2.6.1 Ajuste del reloj

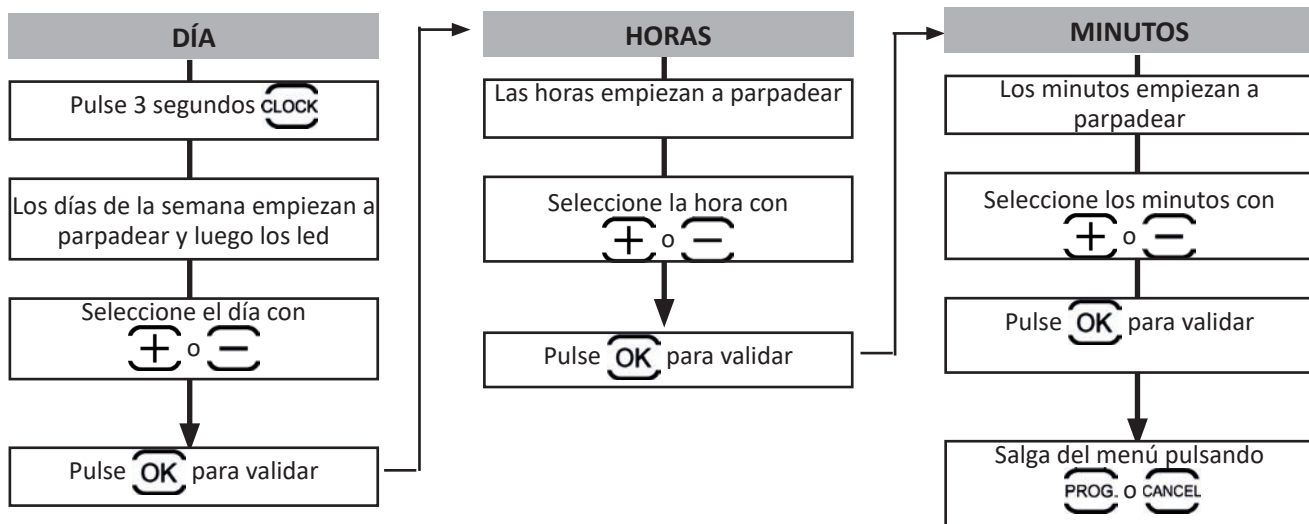

2.6.2 Programar ciclos de limpieza

Programa **hasta 7 ciclos de limpieza** (p. ej.: 2 días por semana: miércoles y sábado repartidos en 4 semanas).

- Hay que ajustar siempre el reloj antes de programar los ciclos de limpieza, ver apartado § « 2.6.1 Ajuste del reloj ».
- Empiece seleccionando el ciclo de limpieza en la caja de control, ver apartado § « 2.5.1 Selección del ciclo de limpieza (según modelo) ».
- Luego programe los días, las horas y los minutos:

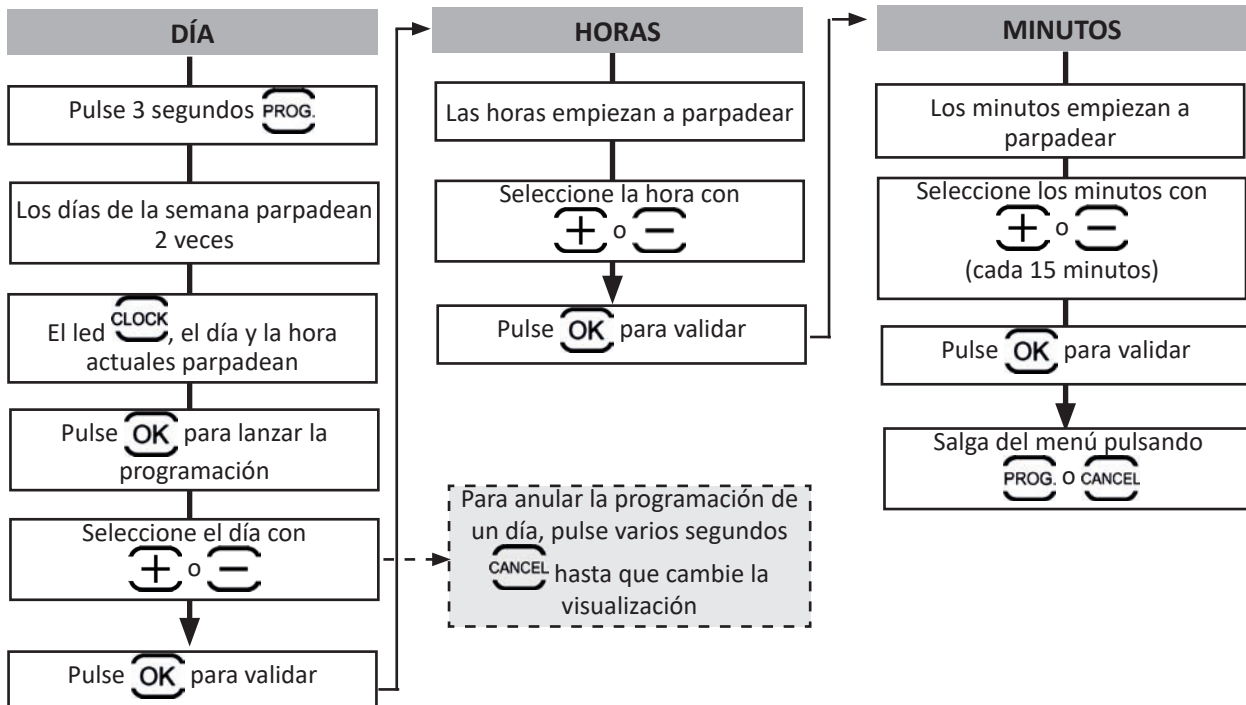

- La programación se para automáticamente al cabo del 7.º ciclo de limpieza y se apaga el led **PROG.**
- Para anular TODAS las programaciones, salga del menú **PROG.** y pulse varios segundos **CANCEL** hasta que cambie la visualización.



Consejo: compruebe la programación

Pulse **PROG.** Cada programación se muestra durante 3 segundos.



2.7 | El mando a distancia (según modelo)



- Respete el sentido de montaje de la pila.
- No recargue la pila, no la saque de su compartimento, no la tire al fuego.
- No la exponga a temperaturas elevadas ni a la luz directa del sol.

ES

2.7.1 Encender y apagar el mando a distancia

- Para encenderlo: pulse .
- Para apagarlo: pulse varios segundos .



Consejo para mejorar la recepción del mando a distancia

La frecuencia de parpadeo del led situado en el mando a distancia indica la calidad de la recepción. Si el led parpadea rápidamente, la calidad de la recepción es correcta.

Para que la comunicación entre la caja de control y el mando sea óptima:

- Coloque la caja de control en el carro.
- Oriente la caja de control en dirección a la piscina.
- Compruebe que no haya ningún obstáculo voluminoso entre la caja de control y la piscina.

2.7.2 Dirigir el robot

- El mando a distancia lleva unos sensores de movimientos que permiten dirigir el robot:

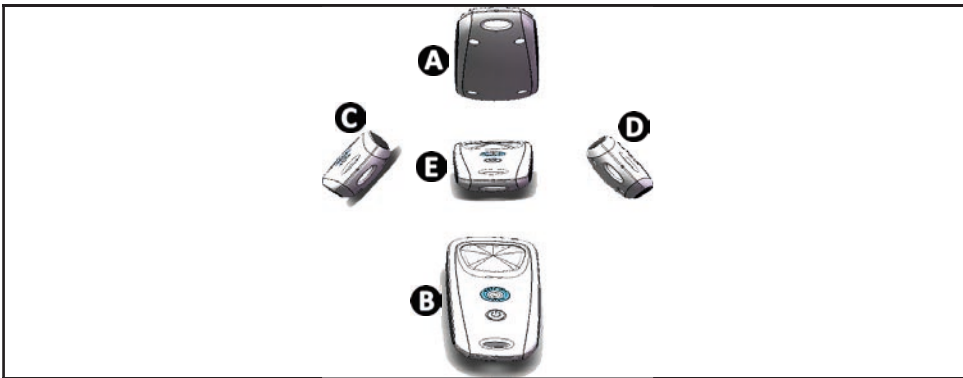



- A**: delante
- B**: detrás
- C**: rotación izquierda
- D**: rotación derecha
- E**: parada

2.7.3 Sacar el robot del agua (según modelo)

- Pulse . El robot avanza hacia la pared y sube en línea de agua.

2.7.4 Sincronizar el mando a distancia con la caja de control

Por defecto, el mando a distancia ya está sincronizado con la caja de control. En caso de cambiar el mando a distancia o la caja de control, o si hay un problema de sincronización, siga las tapas siguientes:

- Ponga el mando a distancia a **50 cm máximo** de la caja de control.
- Conecte la caja de control, verifique que la pantalla indique el tiempo de funcionamiento y que no haya ciclo de limpieza en curso.
- Encienda el mando a distancia pulsando .
- Antes de que el mando a distancia se ponga en modo pausa (unos 45 segundos), pulse simultáneamente unos 6 segundos  y .
- Verifique que la sincronización se haya realizado correctamente observando la pantalla y el led del mando a distancia:

Pantalla de la caja de control	Led de mando a distancia	Resultado
Good → 0:45 2 segundos	Parpadeante	• Sincronización conseguida.
FAIL	Fijo	<ul style="list-style-type: none"> • Compruebe que la distancia entre la caja de control y el mando a distancia sea de 50 cm aproximadamente. • Verificar el estado de las pilas del mando a distancia. Cámbielos en caso necesario. Si el problema persiste, contacte con su distribuidor.



2.8 I Sacar el robot del agua



- Para no dañar el equipo, saque el robot de la piscina agarrándolo solo por el asa.

2.8.1 Modo automático "LIFT SYSTEM"

La función "Lift System" está diseñada para facilitar la salida del agua del robot. Se puede activar en cualquier momento, durante un ciclo de limpieza o al finalizarlo.

- En caso necesario, dirija el robot hacia la pared deseada manteniendo pulsado el botón . El robot girará.
Cuando el robot esté frente a la pared, suelte el botón. El robot avanza entonces hacia la pared (ver imagen **1**).
- O simplemente pulse unos segundos el botón  para moverlo hacia la pared opuesta (ver imagen **1**).
- El robot sube por la pared hasta la línea de agua (ver imagen **2**).
- Agárrelo del asa para sacarlo totalmente del agua. El robot expulsa el agua a través de un chorro trasero para pesar menos y salir más fácilmente del agua (ver imagen **3**).

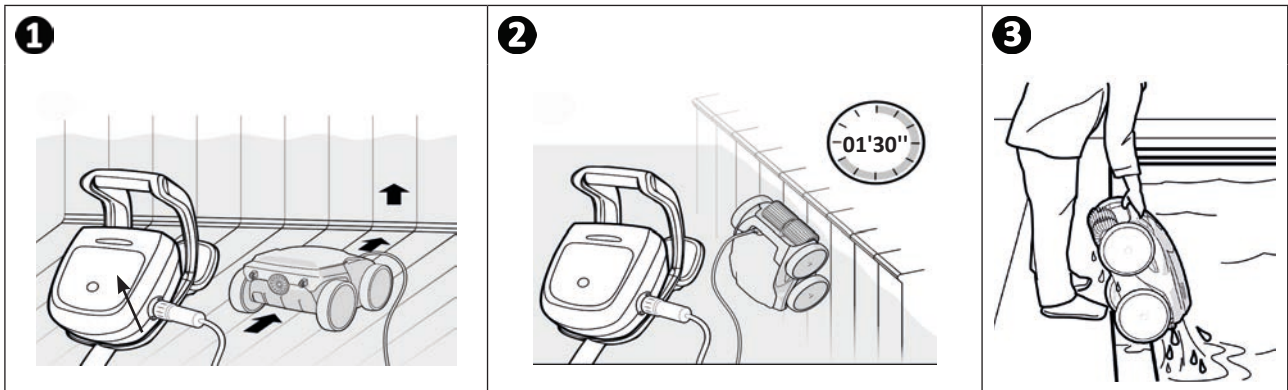

2.8.2 Manualmente



- Pare el aparato pulsando .
- Para llevar el robot al borde de la piscina, tire del cable flotante.
- En cuanto pueda, agarre el robot por el asa y sáquelo con cuidado de la piscina para evacuar el agua contenida (ver imagen **1** y **2**).

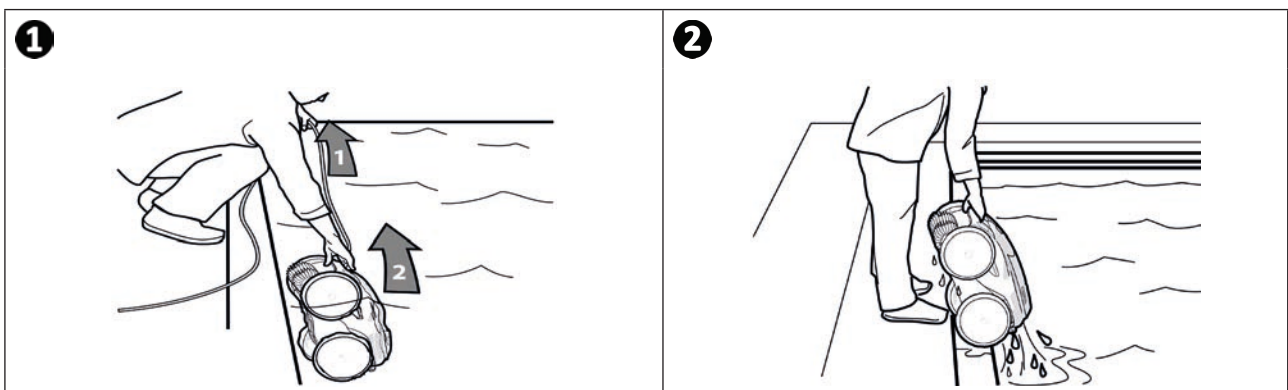

2.9 | Buenas prácticas después de cada limpieza

2.9.1 Limpiar el filtro nada más sacar el robot del agua



- El rendimiento del aparato puede disminuir si el filtro está lleno u obstruido.
- Limpie el filtro con agua limpia inmediatamente después de dejar el agua después de cada ciclo de limpieza, sin esperar a que se sequen los residuos.

- Tras cada ciclo de limpieza, siga los pasos de limpieza del filtro, ver § « 3.2 | Limpiar el filtro nada más sacar el robot del agua ».

2.9.2 Extienda el cable para evitar que se enrede

El comportamiento del aparato puede verse muy afectado si el cable se enreda. Un cable bien desenredado favorecerá una mejor cobertura de la piscina.

- Desenrede el cable y extiéndalo al sol para que retome su forma inicial.

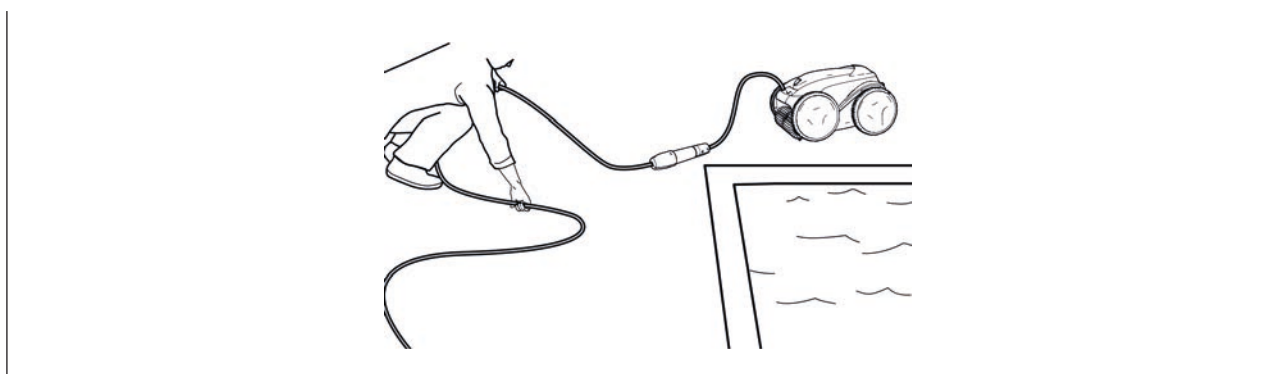

2.9.3 Almacenamiento del robot y del cable

- Apriete el tapón de protección si desconecta el cable flotante de la caja de control.
- Coloque el robot en posición vertical en el lugar previsto sobre el carro para que se seque rápidamente. Enrolle el cable con cuidado y colóquelo sobre el asa del carro (ver imagen 1).
- Luego, guarde todos los componentes al abrigo del sol y de la humedad, de la intemperie y de las salpicaduras de agua. Hay una funda de protección opcional (ver imagen 2).

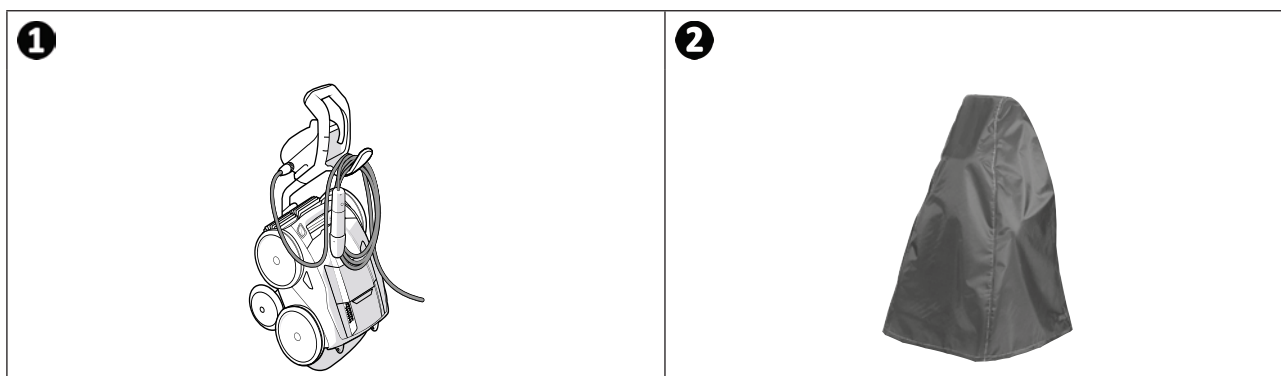



3 Mantenimiento



Para evitar heridas graves:

- Desconecte eléctricamente el robot.

3.1 | Limpieza del robot

- Limpie regularmente el aparato con agua limpia o jabonosa. No utilice disolvente.
- Aclare bien el aparato con agua limpia.
- No deje secar el aparato a pleno sol en el borde de la piscina.



Consejo: cambiar el filtro y los cepillos cada 2 años

Le aconsejamos cambiar los cepillos y el filtro cada 2 años para preservar la integridad del aparato y garantizar un nivel de rendimiento óptimo.

3.2 | Limpiar el filtro nada más sacar el robot del agua

- En caso de colmatado del filtro, límpielo con una solución ácida (vinagre blanco, por ejemplo). Se recomienda limpiarlo así al menos una vez al año, ya que el filtro se obstruye si no se usa durante varios meses (invernaje).

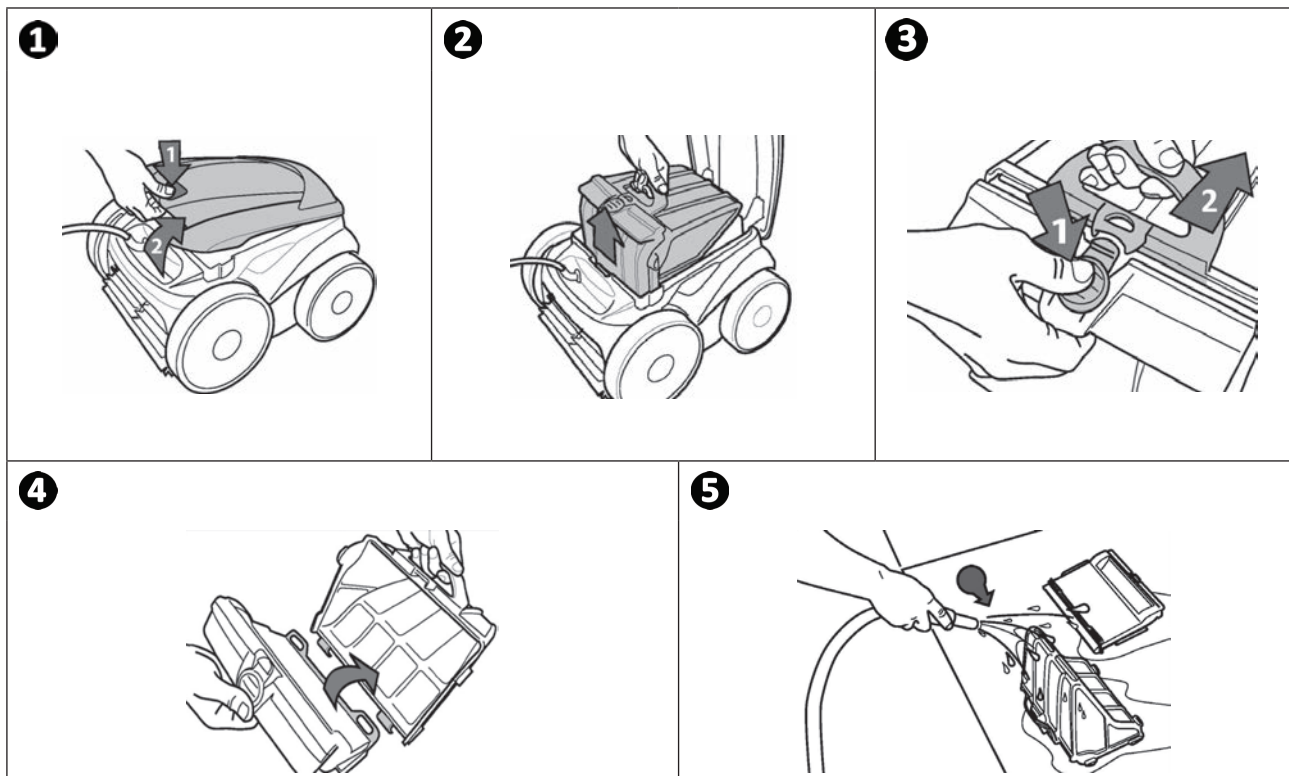

Consejo: controle el estado del indicador «filtro lleno»



Cuando el piloto se enciende, se recomienda encarecidamente limpiar el filtro.

3.3 I Limpieza de la hélice



Para evitar heridas graves:

- Desconecte eléctricamente el robot.
- Póngase siempre guantes de protección antes de manipular la hélice 

- Afloje el tornillo de la rejilla (ver imagen **1**).
- Retire la rejilla (ver imagen **2**).
- Saque la guía de flujo con cuidado (ver imagen **3**).
- Para retirar la hélice, póngase guantes y sujete con cuidado el extremo de la hélice para empujarla (ver imagen **4**).
- Retire todos los residuos (pelos, hojas, piedras...) susceptibles de bloquear la hélice.

ES

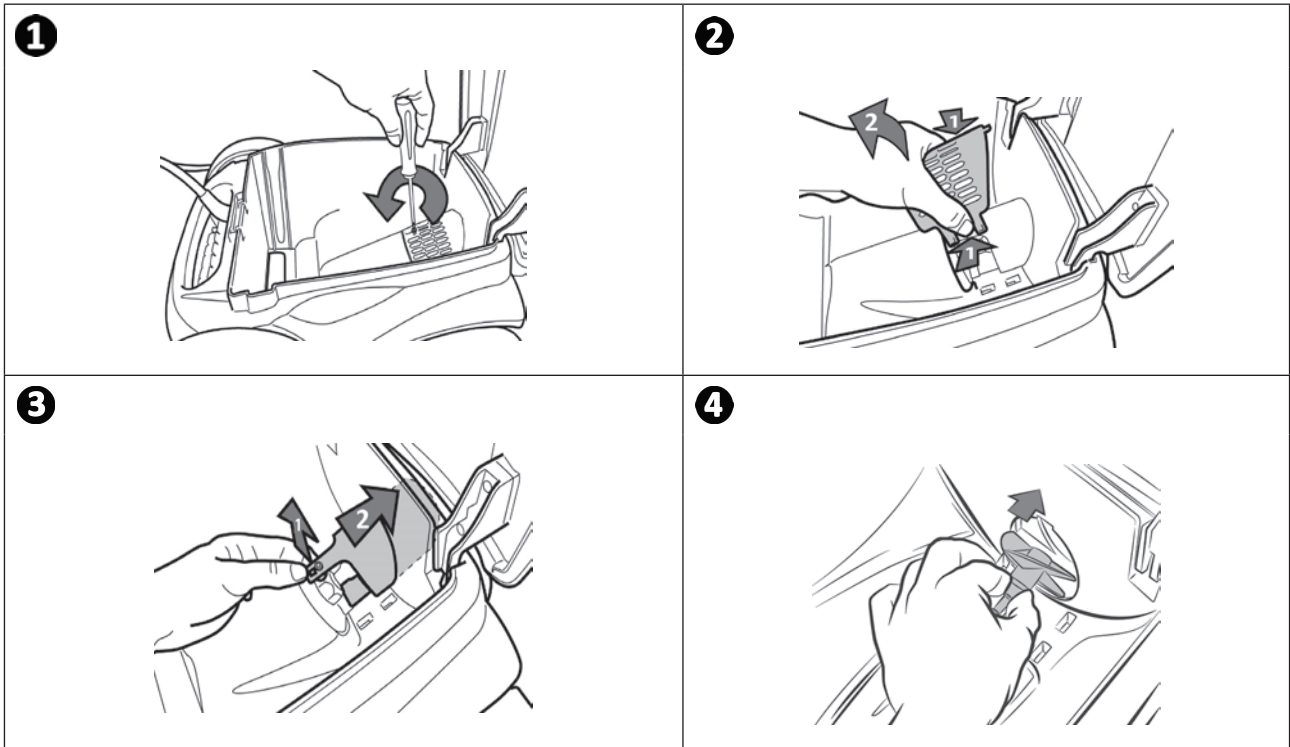

➤ 3.4 I Cambio de los cepillos

¿Los cepillos están desgastados?

- Reemplace los cepillos si los indicadores de desgaste muestran el estado **B**:

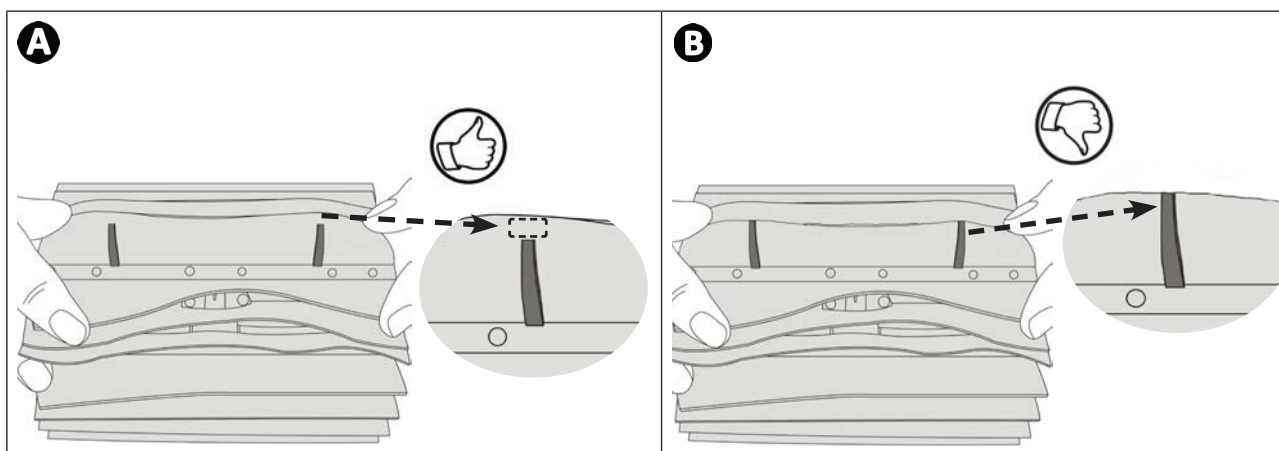

Quitar los cepillos desgastados

- Saque las lengüetas de los agujeros donde están fijadas y luego retire los cepillos.

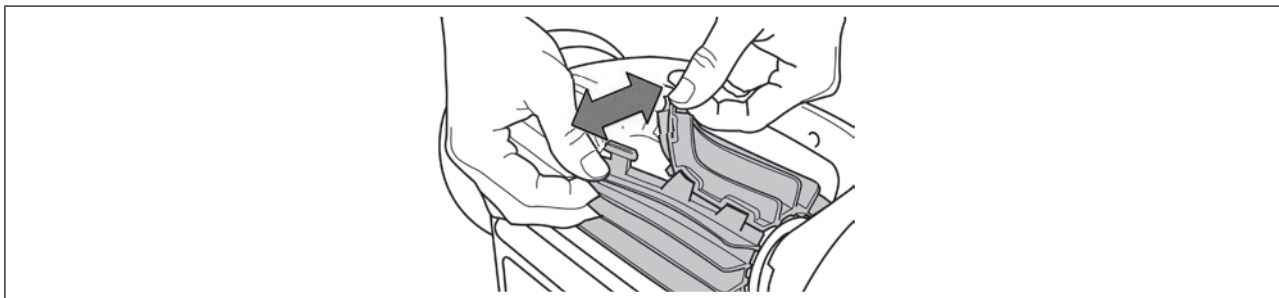

Colocar los nuevos cepillos

- Introduzca el borde sin lengüeta bajo el soporte del cepillo (ver imagen **1**).
- Enrolle el cepillo alrededor de su soporte, deslice las lengüetas en los agujeros de fijación y tire del extremo de cada lengüeta para pasarla a través de la ranura (ver imagen **2**).
- Corte las lengüetas con un par de tijeras para que estén a la altura de las otras láminas (ver imagen **3**).

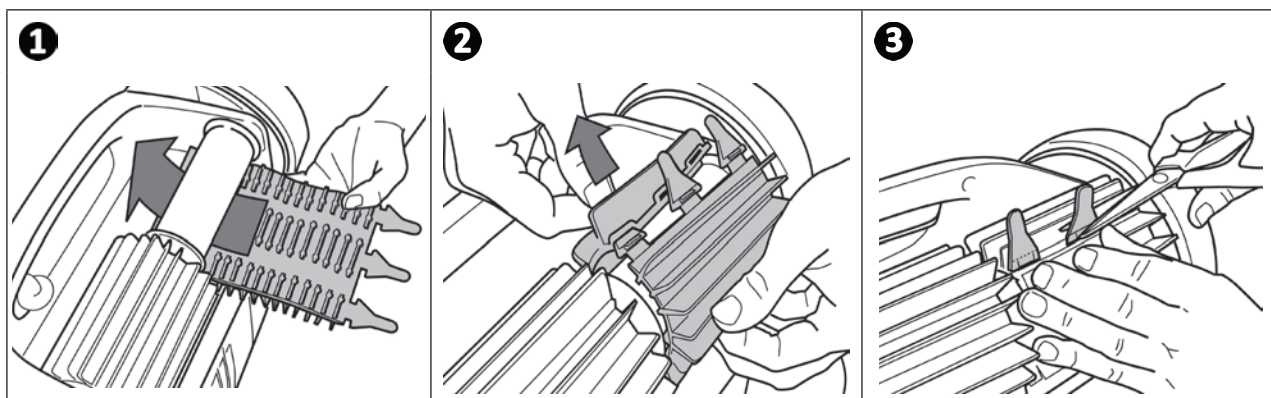

▶ 3.5 I Cambio de los neumáticos

Quitar las ruedas desgastadas

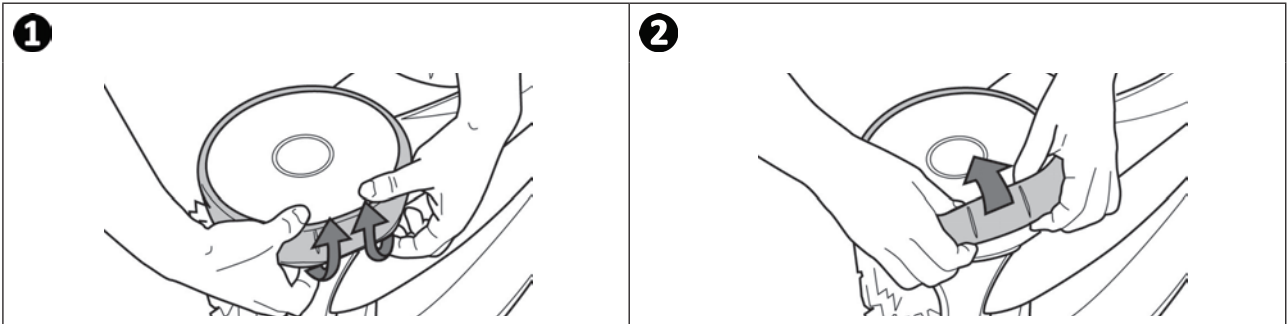

ES

Colocar las ruedas nuevas

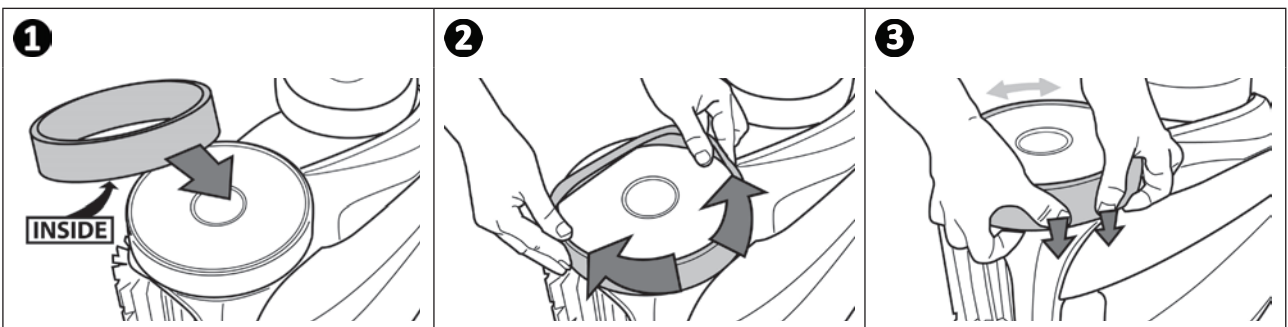





4 Resolución de problemas



- Antes de contactar con el distribuidor, puede realizar simples verificaciones en caso de mal funcionamiento del aparato consultando las siguientes tablas.
- Si el problema persiste, contacte con su distribuidor.
-  : acciones reservadas a un técnico cualificado.





4.1 I Funcionamiento del aparato

Una parte de la piscina no está bien limpiada	<ul style="list-style-type: none"> • Retome las etapas de inmersión (ver apartado § « 2.1 I Inmersión del robot en la piscina ») cambiando el lugar de inmersión en la piscina hasta encontrar el mejor.
El aparato no se asienta bien en el fondo de la piscina	<ul style="list-style-type: none"> • Queda aire en el casco del aparato. Reanude las etapas de inmersión (ver apartado § « 2.1 I Inmersión del robot en la piscina »). • El filtro está lleno o sucio: límpielo con agua clara. En caso de obstrucción del filtro, límpielo con una solución ácida (vinagre blanco, por ejemplo). Cambie el filtro en caso necesario. • La hélice está deteriorada: 
El aparato no sube o ya no lo hace por las paredes como al principio (por su programa informático, el aparato no sube sistemáticamente por las paredes)	<ul style="list-style-type: none"> • El filtro está lleno o sucio: límpielo con agua clara. En caso de obstrucción del filtro, límpielo con una solución ácida (vinagre blanco, por ejemplo). Cambie el filtro en caso necesario. • Las vendas están gastadas: cámbielas. • Aunque el agua parece límpida, hay algas microscópicas en la piscina no visibles a simple vista que hacen que las paredes sean deslizantes e impiden que el aparato suba. Realice una cloración de choque y baje ligeramente el pH. No deje el aparato en el agua durante el tratamiento de choque. • Los cepillos están desgastados: verifique los testigos de desgaste § « 3.4 I Cambio de los cepillos » y gire los cepillos para verificar que giran bien. Cambie los cepillos en caso necesario.
Durante el arranque, el aparato no realiza ningún movimiento	<ul style="list-style-type: none"> • Verifique que la toma de corriente donde está conectada la caja de control esté alimentada. • Compruebe que se ha iniciado un ciclo de limpieza y que los pilotos están encendidos.
El cable se enreda	<ul style="list-style-type: none"> • No desenrolle toda la longitud del cable en la piscina. • Desenrolle en la piscina la longitud de cable necesaria y coloque el resto del cable en el borde de la piscina.
El robot se bloquea a la altura de las boquillas de impulsión	<ul style="list-style-type: none"> • Pare la bomba de filtración y lance un nuevo ciclo de limpieza. • Coloque la caja de control en el centro de la longitud de la piscina respetando las normas de seguridad, ver § « 2.3 I Conexión de la alimentación eléctrica ». Si el resultado de la limpieza no es óptimo, cambie de lugar la caja de control y la inmersión del robot.
<p>El robot sube poco a poco por las paredes y se detiene bajo la línea de agua</p> <p>El robot sube rápidamente por las paredes y sobrepasa la línea de agua hasta aspirar aire</p>	<ul style="list-style-type: none"> • El robot puede comportarse de distinto modo según el revestimiento de la piscina. Podría requerirse modificar algún parámetro: contacte con su distribuidor. 
La caja de control no responde a ninguna pulsación de los botones	<ul style="list-style-type: none"> • Desenchufe el cable de alimentación de la toma de corriente, espere 10 segundos y vuelva a enchufarlo.
La pantalla muestra el mensaje  cuando el modo mando a distancia está activo	<ul style="list-style-type: none"> • Esto significa que las pilas del mando a distancia están casi agotadas: cámbielas.

<p>El led del mando a distancia parpadea lentamente o el led está fijo</p>	<p>Problema de alcance del mando a distancia:</p> <ul style="list-style-type: none"> • Coloque la caja de control en el carro, a una distancia mínima de 3,5 metros de la piscina. • Oriente la caja de control hacia la piscina de modo que se mejore el alcance del mando a distancia. Compruebe que no haya ningún obstáculo voluminoso entre la caja de control y la piscina.
<p>El led del mando a distancia está fijo</p>	<ul style="list-style-type: none"> • Problema de sincronización: retome las etapas de sincronización (ver § « 2.7.4 Sincronizar el mando a distancia con la caja de control »).

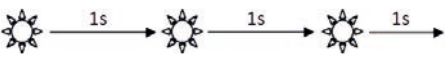

Si el problema persiste, contacte con el distribuidor: 

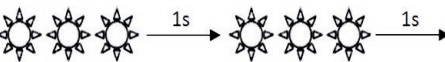
➤ 4.2 I Alertas de usuario

Alertas de usuario (según modelo)		
Led parpadeante: 	Código de error: 	Soluciones
	Er: 10	<ul style="list-style-type: none"> • Verifique que el robot esté bien conectado a la caja de control. En caso necesario, desenchúfelo y vuélvalo a enchufar según el procedimiento.
	Er: 02 Er: 03 Er: 05 Er: 06	<ul style="list-style-type: none"> • Verifique que no haya nada que impida girar a los cepillos y las ruedas. Gire las ruedas (1/4 de vuelta) para retirar los eventuales residuos atrapados.
	Er: 07 Er: 08 Er: 01 Er: 04	<ul style="list-style-type: none"> • Funcionamiento del robot fuera de la piscina. Asegúrese de arrancar el robot en el agua (ver apartado § « 2.1 I Inmersión del robot en la piscina »). • Verifique la ausencia de piedras o de cabellos en la hélice. • Limpie o cambie el filtro en caso necesario.

Si el problema persiste, contacte con el distribuidor: 

Códigos de error

- La pulsación de una tecla permite borrar el código de error y apagar la caja de control.
- La puesta en espera de la pantalla se realiza después de 10 minutos. Para volver a encender la pantalla, basta con pulsar una tecla.
- Cuando se detecta un error, la caja de control desactiva temporalmente la programación (el led  se apaga).
- Pulse varios segundos  para revalidar la programación en curso.

➤ 4.3 I Menú de prediagnóstico (según modelo)

- Pare el aparato si hay un ciclo de limpieza en curso.
- Para acceder al menú:



AV 350 50 - GV 3520 - OV 3500 - OV 3505 - OV 3510
- RV 4550 - RV 4560 - Vortex™ 305 - Vortex™ 4 PLUS

Pulse  al menos 5 segundos.

RV4560 - RV 5400 - RV 5470 - RV 5500 - RV 5600

Pulse   al menos 5 segundos.

- Entonces se visualiza siguiente información sobre el aparato:

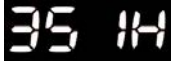
	3 segundos
	3 segundos
	3 segundos

Volver al menú

- ➊ El tiempo de funcionamiento total (en horas)
- ➋ El último código de error (si el robot ha tenido al menos un error)
- ➌ El tiempo de funcionamiento durante el error (si el robot ha tenido al menos un error)



Consejo: en caso de precisar asistencia técnica, informe a su distribuidor sobre el estado del aparato



Reciclaje

Este símbolo requerido por la directiva europea RAEE 2012/19/UE (directiva sobre residuos de aparatos eléctricos y electrónicos) significa que no debe tirar a la basura el aparato. Hay que depositarlo en un contenedor adaptado de recogida selectiva para su reutilización, reciclaje o recuperación. Si contiene sustancias potencialmente peligrosas para el medio ambiente, estas deberán ser eliminadas o neutralizadas. Consulte con su distribuidor las modalidades de reciclaje.

Su distribuidor
Your retailer

Modelo aparato
Appliance model

Número de serie
Serial number

Para más información, registro del producto y atención al cliente:
For more information, product registration and customer support:

www.zodiac.com

