

Εγχειρίδιο εγκατάστασης και χρήσης - Ελληνικά  
Ηλεκτρικό ρομπότ  
Μετάφραση των πρωτότυπων οδηγιών από τα γαλλικά

EL

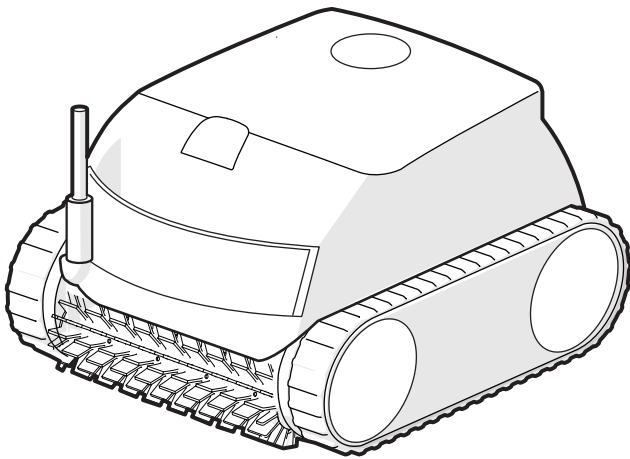

More documents on:  
[www.zodiac.com](http://www.zodiac.com)



CE

σύμφωνα με τη σήμανση του προϊόντος

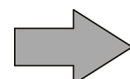

H0838600\_REVA - 10/2023- EN11--/EN31--



## ΠΡΟΕΙΔΟΠΟΙΗΣΕΙΣ

- Πριν από οποιαδήποτε παρέμβαση επί της συσκευής, διαβάστε οπωσδήποτε αυτές τις οδηγίες εγκατάστασης και χρήσης, καθώς και το εγχειρίδιο «Εγγύηση» που παραδίδεται μαζί με τη συσκευή, ώστε να αποφευχθούν τυχόν υλικές ζημιές, σοβαροί ή και θανάσιμοι τραυματισμοί, αλλά και η ακύρωση της εγγύησης.
- Φυλάξτε και μεταβιβάστε αυτά τα έγγραφα ώστε να είναι διαθέσιμα σε όλη τη διάρκεια ζωής της συσκευής.
- Απαγορεύεται η διάδοση ή η τροποποίηση του παρόντος εγγράφου με οποιοδήποτε μέσο χωρίς την έγκριση της Zodiac®.
- Έχοντας ως στόχο τη βελτίωση της ποιότητας, η Zodiac® εξελίσσει διαρκώς τα προϊόντα της. Ως εκ τούτου, οι πληροφορίες που περιέχονται στο παρόν έγγραφο μπορεί να τροποποιηθούν χωρίς προειδοποίηση.

### ΓΕΝΙΚΕΣ ΠΡΟΕΙΔΟΠΟΙΗΣΕΙΣ

- Η μη τήρηση των προειδοποιήσεων θα μπορούσε να προκαλέσει ζημιές στον εξοπλισμό της πισίνας ή να επιφέρει σοβαρούς τραυματισμούς, έως και θάνατο.
- Η διαδικασία αυτή πρέπει να πραγματοποιείται μόνο από πρόσωπα ειδικευμένα στους συγκεκριμένους τεχνικούς τομείς (ηλεκτρολόγους, υδραυλικούς ή ψυκτικούς), τα οποία έχουν μάθει να συντηρούν ή να επισκευάζουν τη συσκευή. Ο ειδικευμένος τεχνικός ο οποίος επεμβαίνει επί της συσκευής πρέπει να χρησιμοποιεί/φοράει μέσα ατομικής προστασίας (όπως γυαλιά ασφαλείας, προστατευτικά γάντια, κ.λπ.) ώστε να μειωθεί ο κίνδυνος τραυματισμού που θα μπορούσε να προκύψει κατά την εργασία επί της συσκευής.  
- Πριν από οποιαδήποτε επέμβαση επί της συσκευής, βεβαιωθείτε ότι βρίσκεται εκτός τάσης και ότι είναι παροπλισμένη.
- Η συσκευή προορίζεται για συγκεκριμένη χρήση σε πισίνες και spas. Δεν πρέπει να χρησιμοποιείται για καμία άλλη χρήση εκτός από εκείνη για την οποία έχει σχεδιαστεί.
- Αυτή η συσκευή δεν προορίζεται για χρήση από άτομα (συμπεριλαμβανομένων των παιδιών) με σωματική, αισθητηριακή ή νοητική αναπηρία ή έλλειψη εμπειρίας και γνώσης, εκτός εάν χρησιμοποιείται υπό επίβλεψη ή με οδηγίες χρήσης που παρέχονται από άτομο υπεύθυνο για την ασφάλειά τους. Τα παιδιά θα πρέπει να επιβλέπονται ώστε να βεβαιωθείτε ότι δεν παίζουν με τη συσκευή.
- Αυτή η συσκευή μπορεί να χρησιμοποιηθεί από παιδιά ηλικίας 8 ετών και άνω και από άτομα με σωματική, αισθητηριακή ή νοητική αναπηρία ή έλλειψη εμπειρίας και γνώσης εάν είναι υπό επίβλεψη ή έχουν λάβει οδηγίες σχετικά με την ασφαλή χρήση της συσκευής και αν κατανοούν τους κινδύνους. Ο καθαρισμός και η συντήρηση δεν πρέπει να εκτελούνται από παιδιά χωρίς παρακολούθηση.
- Η εγκατάσταση της συσκευής πρέπει να πραγματοποιείται σύμφωνα με τις οδηγίες του κατασκευαστή και τηρώντας τα ισχύοντα τοπικά και εθνικά πρότυπα. Ο τεχνικός εγκατάστασης είναι υπεύθυνος για την εγκατάσταση της συσκευής και την τήρηση των τοπικών κανονισμών που διέπουν την εγκατάσταση. Σε καμία περίπτωση ο κατασκευαστής δεν μπορεί να θεωρηθεί υπεύθυνος εάν δεν τηρηθούν τα ισχύοντα τοπικά πρότυπα εγκατάστασης.
- Για οποιαδήποτε άλλη ενέργεια πέραν της απλής συντήρησης από τον χρήστη η οποία περιγράφεται στο παρόν εγχειρίδιο, το προϊόν πρέπει να συντηρείται από ειδικευμένο επαγγελματία.
- Σε περίπτωση δυσλειτουργίας της συσκευής: μην επιχειρήσετε να επισκευάσετε μόνοι σας τη συσκευή και επικοινωνήστε με ειδικευμένο τεχνικό.
- Ανατρέξτε στους όρους εγγύησης για λεπτομέρειες όσον αφορά τις αποδεκτές για τη λειτουργία της συσκευής τιμές ισοροπίας του νερού.
- Οποιαδήποτε απενεργοποίηση, αφαίρεση ή παράκαμψη ενός εκ των στοιχείων ασφαλείας που είναι ενσωματωμένα στη συσκευή ακυρώνει αυτομάτως την εγγύηση, όπως και η χρήση ανταλλακτικών που προέρχονται από μη πιστοποιημένους τρίτους κατασκευαστές.
- Μην ψεκάζετε εντομοκτόνο ή άλλα χημικά προϊόντα (εύφλεκτα ή μη εύφλεκτα) προς τη συσκευή διότι θα μπορούσε να προκληθεί φθορά στο περίβλημα ή πυρκαγιά.
- Μην αγγίζετε τον ανεμιστήρα ή τα κινούμενα μέρη και μην τοποθετείτε αντικείμενα ή τα δάχτυλά σας κοντά στα κινούμενα μέρη κατά τη λειτουργία της συσκευής. Τα κινούμενα μέρη μπορούν να προκαλέσουν σοβαρούς έως θανάσιμους τραυματισμούς.

## **ΠΡΟΕΙΔΟΠΟΙΗΣΕΙΣ ΣΕ ΣΧΕΣΗ ΜΕ ΤΙΣ ΗΛΕΚΤΡΙΚΕΣ ΣΥΣΚΕΥΕΣ**

- Η ηλεκτρική τροφοδοσία της συσκευής πρέπει να προστατεύεται από ειδική διάταξη προστασίας διαφορικού ρεύματος (ΔΔΡ) με ρεύμα διαρροής μέχρι 30 mA που συμμορφώνεται προς τις προδιαγραφές που ισχύουν στη χώρα εγκατάστασης.
- Μην χρησιμοποιείτε επέκταση για τη σύνδεση της συσκευής, συνδέστε την απευθείας σε κάποιο κατάλληλο ηλεκτρικό δίκτυο.
- Πριν από οποιαδήποτε ενέργεια, ελέγξτε ότι:
  - η απαιτούμενη τάση εισόδου που αναγράφεται στην πινακίδα τεχνικών χαρακτηριστικών της συσκευής αντιστοιχεί στην τάση του ηλεκτρικού δικτύου,Η ηλεκτρική τάση του δικτύου είναι συμβατή με τις απαιτήσεις της συσκευής σε ηλεκτρική ενέργεια και ότι είναι σωστά γειωμένη.
- Σε περίπτωση μη φυσιολογικής λειτουργίας, ή εάν εκπέμπεται οσμή από τη συσκευή, διακόψτε αμέσως τη λειτουργία της, αποσυνδέστε την τροφοδοσία και επικοινωνήστε με κάποιον επαγγελματία.
- Πριν εκτελέσετε οποιαδήποτε επισκευή ή συντήρηση στη συσκευή, ελέγξτε ότι είναι απενεργοποιημένη και αποσυνδεδεμένη από την παροχή ρεύματος και ότι οποιοσδήποτε άλλος εξοπλισμός ή εξαρτήματα που συνδέονται με τη συσκευή έχουν επίσης αποσυνδεθεί από το κύκλωμα τροφοδοσίας.
- Μην αποσυνδέετε και επανασυνδέετε τη συσκευή κατά τη διάρκεια της λειτουργίας.
- Μην τραβάτε το καλώδιο τροφοδοσίας για να το αποσυνδέσετε.
- Εάν το καλώδιο τροφοδοσίας έχει υποστεί ζημιά, πρέπει να αντικατασταθεί μόνο από τον κατασκευαστή, τον εξουσιοδοτημένο αντιπρόσωπό του ή ένα συνεργείο επισκευών.
- Μην προβαίνετε στη συντήρηση ή την αποκατάσταση της συσκευής με βρεγμένα χέρια ή εάν η συσκευή είναι βρεγμένη.
- Πριν συνδέσετε τη συσκευή στην πηγή τροφοδοσίας, ελέγξτε ότι το μπλοκ ακροδεκτών ή η πρίζα στην οποία πρόκειται να συνδεθεί η συσκευή είναι σε καλή κατάσταση και ότι δεν είναι κατεστραμμένα ή σκουριασμένα.
- Με βροχερό καιρό, αποσυνδέετε τη συσκευή από την παροχή ρεύματος ώστε να μην υποστεί ζημιά από κεραυνό.

### **ΙΔΙΑΙΤΕΡΟΤΗΤΕΣ «Ρομπότ καθαρισμού πισίνας»**

- Προς αποφυγή τυχόν τραυματισμού ή ζημιάς του ρομπότ καθαρισμού, μην λειτουργείτε το ρομπότ έξω από το νερό.
- Προς αποφυγή τυχόν κινδύνου τραυματισμού, απαγορεύεται η κολύμβηση ενόσω το ρομπότ βρίσκεται μέσα στην πισίνα.
- Μην χρησιμοποιείτε το ρομπότ εάν διενεργείτε χλωρίωση σοκ στην πισίνα.
- Μην αφήνετε το ρομπότ να λειτουργεί χωρίς επίβλεψη για παρατεταμένο χρονικό διάστημα.

### **ΠΡΟΕΙΔΟΠΟΙΗΣΗ ΓΙΑ ΤΗ ΧΡΗΣΗ ΤΟΥ ΡΟΜΠΟΤ ΣΕ ΠΙΣΙΝΑ ΜΕ ΕΠΕΝΔΥΣΗ LINER:**

- Πριν εγκαταστήσετε το ρομπότ, εξετάστε προσεκτικά την επένδυση της πισίνας σας. Εάν το liner παρουσιάζει θρυμματισμούς ή εάν παρατηρήσετε χαλίκια, πτυχώσεις, ρίζες ή διάβρωση, μην εγκαταστήσετε το ρομπότ προτού κάποιος εξειδικευμένος επαγγελματίας επισκευάσει ή αντικαταστήσει την επένδυση. Ο κατασκευαστής δε μπορεί σε καμία περίπτωση να θεωρηθεί υπεύθυνος για τις ζημιές που θα προκληθούν στο liner.
- Η επιφάνεια ορισμένων επενδύσεων liner με μοτίβα μπορεί να φθαρεί γρήγορα: τα μοτίβα ή/και το χρώμα τους μπορεί να καταστραφούν, να ξεθωριάσουν ή να εξαφανιστούν σε επαφή με ορισμένα αντικείμενα (βούρτσες καθαρισμού, παιγνίδια, σωσίβια, συσκευές χλωρίωσης, ρομπότ). Ο κατασκευαστής του ρομπότ δεν φέρει ευθύνη για το ξεθώριασμα των μοτίβων liner και τη φθορά ή το γδάρισμα της επένδυσης και οι φθορές αυτές δεν καλύπτονται από την περιορισμένη εγγύηση.

### **ΠΡΟΕΙΔΟΠΟΙΗΣΗ ΓΙΑ ΤΗ ΧΡΗΣΗ ΤΟΥ ΡΟΜΠΟΤ ΣΕ ΠΙΣΙΝΑ ΑΠΟ ΑΝΟΞΕΙΔΩΤΟ ΧΑΛΥΒΑ**

- Η επιφάνεια αυτών των πισινών μπορεί να καταστραφεί από τη φυσική τριβή των υπολειμμάτων πάνω στην επίστρωση, που προκαλείται για παράδειγμα από τους τροχούς, τις ράγες ή τις βούρτσες των ρομπότ, συμπεριλαμβανομένων των ηλεκτρικών ρομπότ πισίνας. Η φθορά ή οι γρατσουνιές σε πισίνες από ανοξείδωτο χάλυβα δεν αποτελούν ευθύνη του κατασκευαστή του ρομπότ και δεν καλύπτονται από την περιορισμένη εγγύηση.

# ΠΕΡΙΕΧΟΜΕΝΑ



## 1. Πληροφορίες πριν τη χρήση

4

1.1 | Περιγραφή

4

1.2 | Τεχνικά χαρακτηριστικά και αναγνώριση εξαρτημάτων

5

1.3 | Αρχή λειτουργίας

6

1.4 | Προετοιμασία της πισίνας

6



## 2. Γενική χρήση

7

2.1 | Βύθιση του ρομπότ

7

2.2 | Στερέωση στη βάση

8

2.3 | Σύνδεση της παροχής ηλεκτρικού ρεύματος

8

2.4 | Έναρξη του κύκλου καθαρισμού

9

2.5 | Απομάκρυνση του ρομπότ από το νερό

9

2.6 | Βέλτιστες πρακτικές μετά από κάθε καθαρισμό

10



## 3. Συντήρηση

11

3.1 | Καθαρισμός του ρομπότ

11

3.2 | Καθαρισμός του φίλτρου

11

3.3 | Καθαρισμός του έλικα

12

3.4 | Αλλαγή βουρτσών

13



## 4. Αντιμετώπιση προβλημάτων

14

4.1 | Συμπεριφορές της συσκευής

14

4.2 | Ειδοποιήσεις χρήστη

15

EL



### **Συμβουλή: για διευκόλυνση της επικοινωνίας με τον μεταπωλητή σας**

Σημειώστε τα στοιχεία επικοινωνίας του μεταπωλητή για να τα βρίσκετε πιο εύκολα σε περίπτωση ανάγκης. Συμπληρώστε τα στοιχεία του προϊόντος στην οπίσθια πλευρά των οδηγιών, καθώς θα σας ζητηθούν από τον μεταπωλητή σας.



## 1. Πληροφορίες πριν τη χρήση

### ➤ 1.1 | Περιγραφή

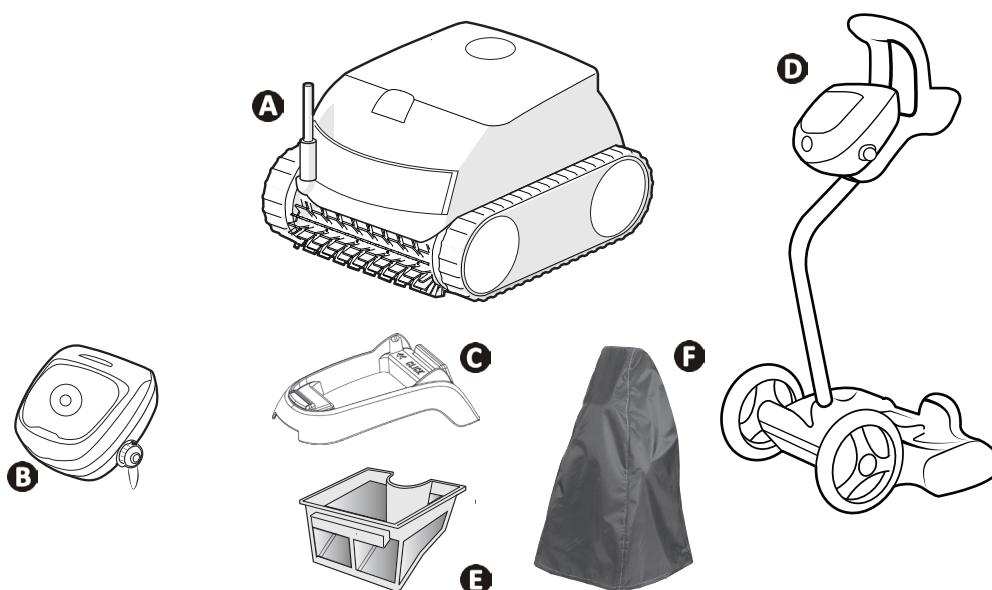

<b>A</b>	Ρομπότ + πλωτό καλώδιο	✓
<b>B</b>	Κιβώτιο ελέγχου	✓
<b>C</b>	Βάση	✓
<b>D</b>	Καρότσι σε κιτ	+
<b>E</b>	Απλή φίλτρανση (100μ)	✓
<b>F</b>	Προστατευτικό κάλυμμα	+

✓: Παρέχεται

+: Διατίθεται προαιρετικά

## 1.2 I Τεχνικά χαρακτηριστικά και αναγνώριση εξαρτημάτων

### 1.2.1 Τεχνικά χαρακτηριστικά

Τάση τροφοδοσίας κιβωτίου ελέγχου	220 - 240 VAC /50/60Hz, Κατηγορία II*	
Τάση τροφοδοσίας ρομπότ	30 VDC	
Μέγιστη απορροφούμενη ισχύς	150 W	
Μήκος καλωδίου	14 m	
Χωρητικότητα φίλτρου	3 L	
Διαστάσεις ρομπότ (Π x Β x Υ)	41 x 42 x 28 cm	
Διαστάσεις συσκευασίας (Π x Β x Υ)	56 x 56 x 38 cm	
Βάρος ρομπότ (χωρίς καλώδιο)	7,5 kg	
Βάρος συσκευασμένο	14 kg	
Πλάτος αναρρόφησης	230 mm	
Μέγιστο βάθος λειτουργίας	4 m	
Βαθμός προστασίας	Παροχή ρεύματος	IPX5
	Ρομπότ	IPX8

\* Κατηγορία II: συσκευή με διπλή μόνωση ή ενισχυμένη μόνωση που δεν απαιτεί γείωση.

### ➤ 1.3 | Αρχή λειτουργίας

- Το ρομπότ είναι ανεξάρτητο από το σύστημα φίλτρανσης και μπορεί να λειτουργήσει με αυτόνομο τρόπο. Αρκεί να το συνδέσετε στο ηλεκτρικό δίκτυο.
- Μετακινείται με τον βέλτιστο τρόπο ώστε να καθαρίζει τις διάφορες ζώνες της δεξαμενής για τις οποίες έχει σχεδιαστεί (πυθμένες, τοιχώματα, ίσαλος γραμμή). Οι ακαθαρσίες αναρροφώνται και αποθηκεύονται στο φίλτρο του ρομπότ.
- Το ρομπότ μπορεί να λειτουργήσει μέσω του κιβωτίου ελέγχου που παρέχεται με το ρομπότ.

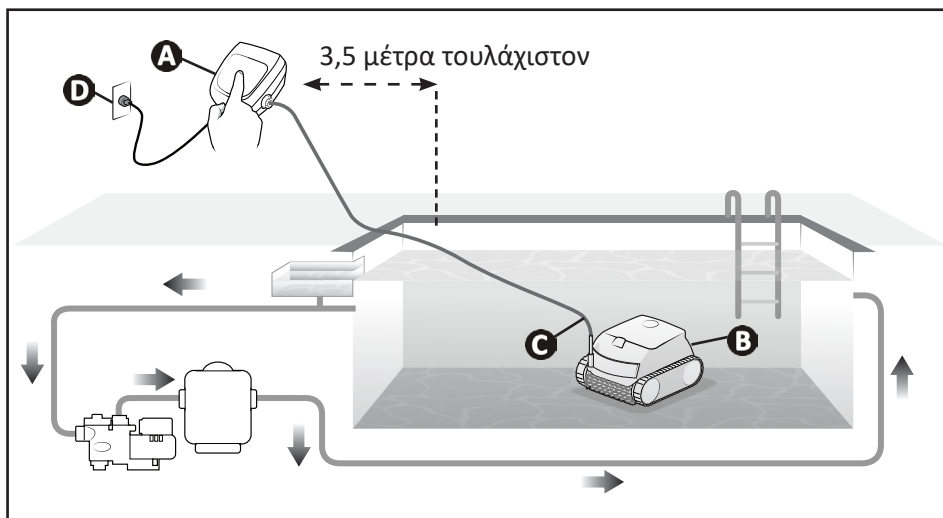

- A:** Κιβώτιο ελέγχου
- B:** Ρομπότ
- C:** Πλωτό καλώδιο
- D:** Ηλεκτρική πρίζα

### ➤ 1.4 | Προετοιμασία της πισίνας



- Αυτό το προϊόν έχει σχεδιαστεί για να χρησιμοποιείται σε πισίνες που αποτελούν μόνιμες κατασκευές. Μην χρησιμοποιείτε το ρομπότ σε αποσυναρμολογούμενες πισίνες. Ως μόνιμη πισίνα θεωρείται η πισίνα που είναι κατασκευασμένη είτε μέσα είτε πάνω στο έδαφος και δεν αποσυναρμολογείται ούτε αποθηκεύεται.

- Η συσκευή πρέπει να λειτουργεί μέσα σε νερό πισίνας με τα ακόλουθα ποιοτικά χαρακτηριστικά:

Θερμοκρασία νερού	Από 10°C έως 35°C
pH	Από 6,8°C έως 7,6°C
Ελεύθερο χλώριο	< 3 mg/l

- Όταν η πισίνα είναι βρώμικη, ιδίως κατά τη θέση σε λειτουργία, απομακρύνετε πρώτα τις μεγάλου μεγέθους ακαθαρσίες με τη βοήθεια μιας απόχης ώστε να εξασφαλίσετε τις βέλτιστες επιδόσεις της συσκευής.
- Απομακρύνετε επίσης θερμομέτρα, παιχνίδια και άλλα αντικείμενα που μπορεί να προκαλέσουν ζημιά στη συσκευή.



## 2. Γενική χρήση

### 2.1 | Βύθιση του ρομπότ

- 1 Απλώστε το καλώδιο, σε όλο το μήκος του, δίπλα στη δεξαμενή, ώστε να μην μπερδευτεί κατά τη βύθιση.
- 2 Τοποθετηθείτε στο μέσο του μήκους της πισίνας για τη βύθιση του ρομπότ. Αυτό θα βελτιστοποιήσει τη μετακίνηση του ρομπότ και θα μειώσει τον κίνδυνο μπερδέματος του καλωδίου.
- 3 Βυθίστε κατακόρυφα το ρομπότ μέσα στο νερό.
- 4 Κινήστε ελαφρώς το ρομπότ προς όλες τις κατευθύνσεις για να διαφύγει ο αέρας που έχει εγκλωβιστεί στη συσκευή.
- 5 Ξετυλίξτε αρκετό καλώδιο στο νερό έτσι ώστε το ρομπότ να μπορεί να κινείται σε ολόκληρη την πισίνα. Το υπόλοιπο καλώδιο παραμένει απλωμένο δίπλα στην πισίνα.

EL

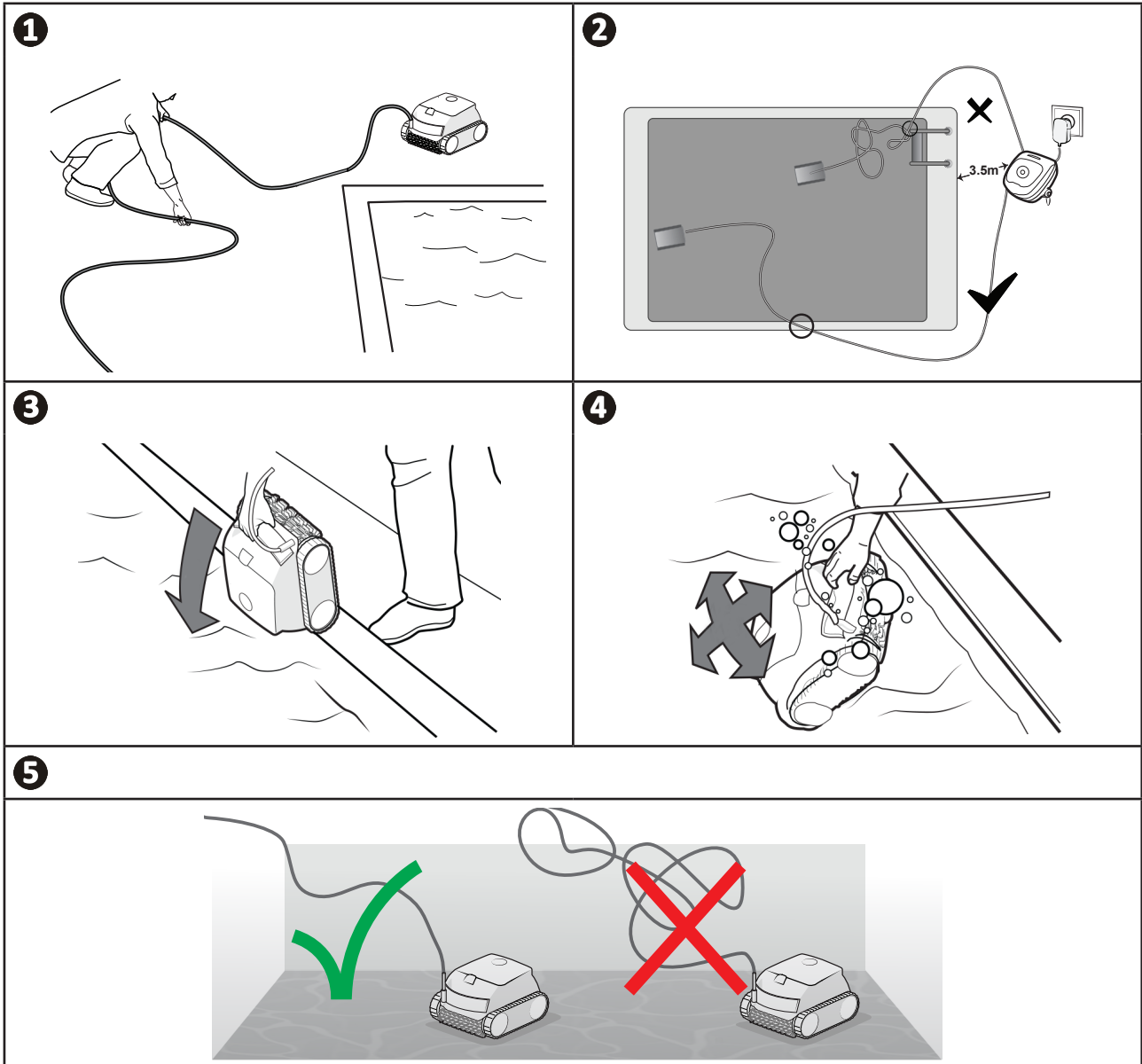



## ➤ 2.2 | Στερέωση στη βάση

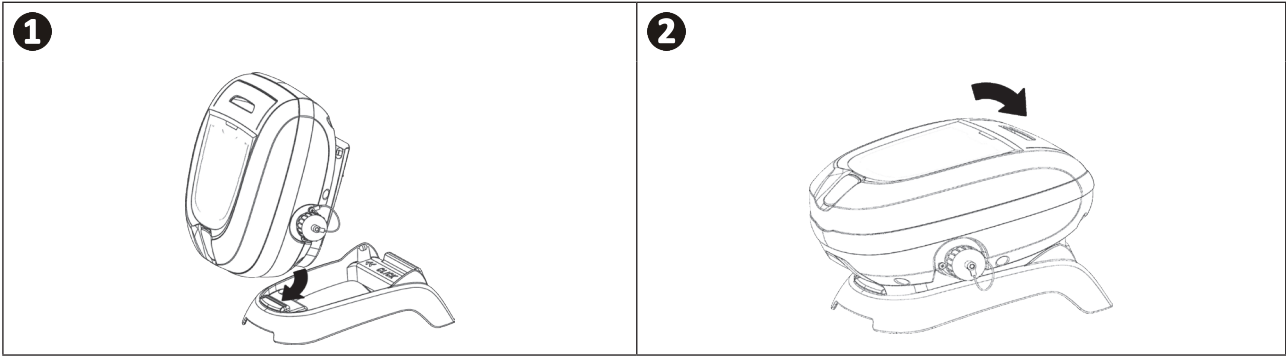

## ➤ 2.3 | Σύνδεση της παροχής ηλεκτρικού ρεύματος

Προς αποφυγή του κινδύνου ηλεκτροπληξίας, πυρκαγιάς ή σοβαρού τραυματισμού, φροντίστε να τηρείτε τις παρακάτω οδηγίες:



- Απαγορεύεται η χρήση καλωδίου επέκτασης για τη σύνδεση με το κιβώτιο ελέγχου.
- Φροντίστε η ηλεκτρική πρίζα να είναι μόνιμα και εύκολα προσβάσιμη, και προστατευμένη από τις πιτσιλιές ή τη βροχή.
- Το κιβώτιο ελέγχου είναι στεγανό και αντέχει στις πιτσιλιές αλλά δεν πρέπει να βυθιστεί στο νερό ή σε οποιοδήποτε άλλο υγρό. Μην το εγκαταστήσετε σε σημείο που ενδέχεται να πλημμυρίσει. Απομακρύνετε το κιβώτιο ελέγχου τουλάχιστον 3,5 μέτρα από την άκρη της πισίνας και τοποθετήστε το σε θέση που δεν είναι άμεσα εκτεθειμένη στον ήλιο.
- Τοποθετήστε το κιβώτιο ελέγχου κοντά στην ηλεκτρική πρίζα.

- 1 Συνδέστε το πλωτό καλώδιο στο κιβώτιο ελέγχου.
- 2 Σπρώξτε το βύσμα μέχρι να ακουστούν «2 κλικ». Βεβαιωθείτε ότι το βύσμα έχει μπει σωστά. Σε αντίθετη περίπτωση, επαναλάβετε τη διαδικασία
- 3 Συνδέστε το καλώδιο τροφοδοσίας. Συνδέστε οπωσδήποτε το κιβώτιο ελέγχου σε πρίζα η οποία προστατεύεται από διάταξη προστασίας διαφορικού ρεύματος με ρεύμα διαρροής μέχρι 30 mA (σε περίπτωση αμφιβολίας, επικοινωνήστε με ειδικευμένο τεχνικό).
- 4 Για να αποσυνδέσετε το πλωτό καλώδιο από το κιβώτιο ελέγχου, πιέστε τα 2 κλιπ στο άκρο του βύσματος και ταυτόχρονα τραβήξτε το βύσμα.

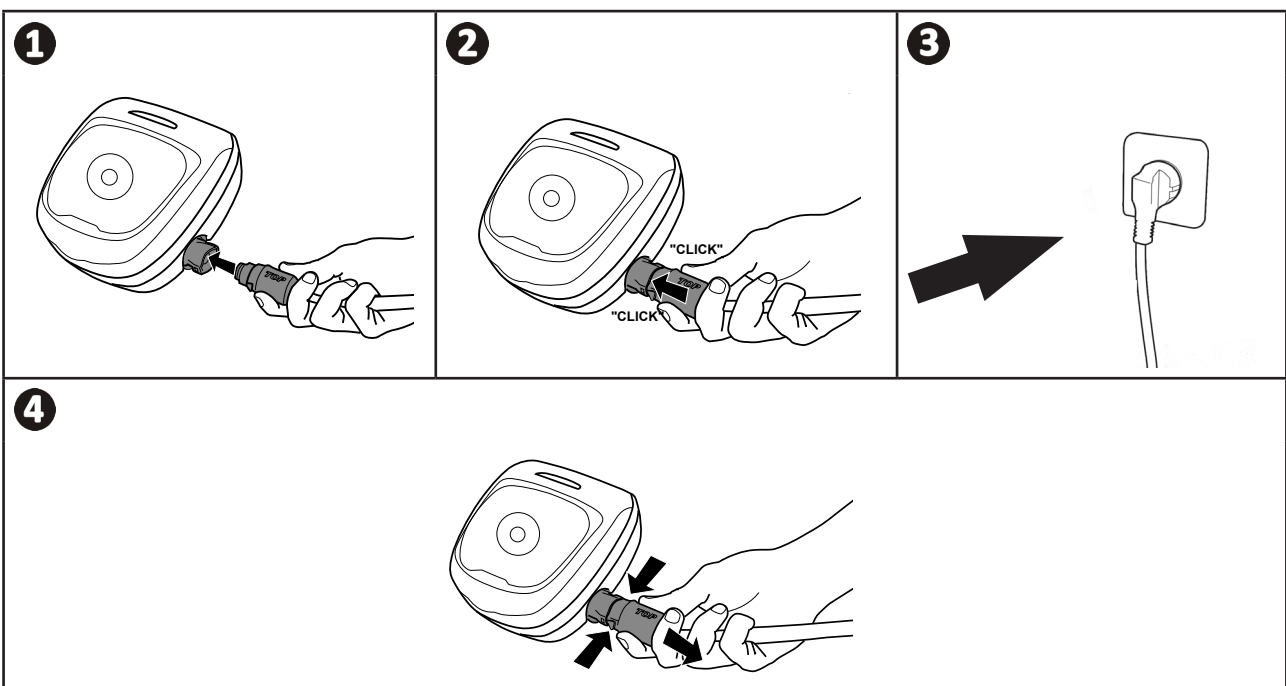

## 2.4 | Έναρξη του κύκλου καθαρισμού



- Μη χρησιμοποιείτε τη συσκευή εάν το κάλυμμα της πισίνας είναι κλειστό.

• Το κιβώτιο ελέγχου μπαίνει σε κατάσταση αναμονής μετά από 10 λεπτά. Αρκεί να πατήσετε ένα πλήκτρο για να βγείτε από την κατάσταση αναμονής. Η θέση σε κατάσταση αναμονής δεν σταματά τη λειτουργία της συσκευής σε περίπτωση που εκτελείται καθαρισμός.

- Πατήστε το πλήκτρο



Η συσκευή προσαρμόζει τη στρατηγική μετακίνησής της, ώστε να επιτυγχάνει το μεγαλύτερο δυνατό ποσοστό κάλυψης.



### Συμβουλή: βελτίωση της απόδοσης του καθαρισμού

Στην αρχή της κολυμβητικής περιόδου, διενεργήστε πολλούς κύκλους καθαρισμού σε λειτουργία μόνο πυθμένα (αφού πρώτα απομακρύνετε τις μεγαλύτερες ακαθαρσίες με μια απόχη).

Με την τακτική χρήση του ρομπότ καθαρισμού (όχι πάνω από 3 κύκλους ανά εβδομάδα), η πισίνα σας θα είναι πάντα καθαρή και το φίλτρο δεν θα φράζει εύκολα.

## 2.5 | Απομάκρυνση του ρομπότ από το νερό



- Προκειμένου να μην προκληθεί ζημιά στο υλικό, χρησιμοποιήστε μόνο τη λαβή για να βγάλετε τη συσκευή από το νερό.

- Περιμένετε να τελειώσει ο κύκλος ή απενεργοποιήστε τη συσκευή πατώντας το



- Φέρτε το ρομπότ κοντά στην άκρη της πισίνας τραβώντας ελαφρά το πλωτό καλώδιο.

- Όταν είναι εφικτό, πιάστε το ρομπότ από τη λαβή και τραβήξτε το αργά έξω από τη δεξαμενή ώστε να αδειάσει το νερό που υπάρχει στο εσωτερικό του.

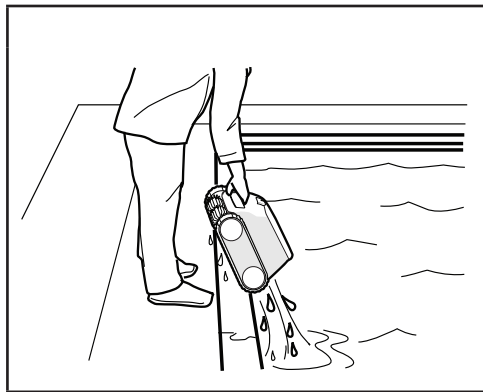

## ➤ 2.6 | Βέλτιστες πρακτικές μετά από κάθε καθαρισμό

### 2.6.1 Καθαρίστε το φίλτρο μετά την έξοδο από το νερό



- Η απόδοση της συσκευής μπορεί να μειωθεί εάν το φίλτρο είναι γεμάτο ή βρώμικο.
- Καθαρίζετε το φίλτρο με καθαρό νερό μετά την έξοδο από το νερό μετά από κάθε κύκλο καθαρισμού, χωρίς να περιμένετε να στεγνώσουν οι ακαθαρσίες.

- Μετά από κάθε κύκλο καθαρισμού, ακολουθήστε τα βήματα καθαρισμού φίλτρου, βλ. "3.2 | Καθαρισμός του φίλτρου".

### 2.6.2 Απλώστε το καλώδιο για να μειώσετε το μπλέξιμό του

Η συμπεριφορά της συσκευής επηρεάζεται έντονα σε περίπτωση που το καλώδιο είναι μπλεγμένο. Ένα καλώδιο το οποίο έχετε ξεμπλέξει σωστά θα εγγυηθεί καλύτερη κάλυψη της πισίνας.

- ➊ Αποσυνδέστε το καλώδιο από το κιβώτιο ελέγχου.
- ➋ Ξεμπλέξτε το καλώδιο και απλώστε το στον ήλιο, ώστε να επανέλθει στο αρχικό του σχήμα.
- ➌ Τυλίξτε το καλώδιο ξεκινώντας από το άκρο του καλωδίου που βρίσκεται πιο κοντά στη διάταξη καθαρισμού.

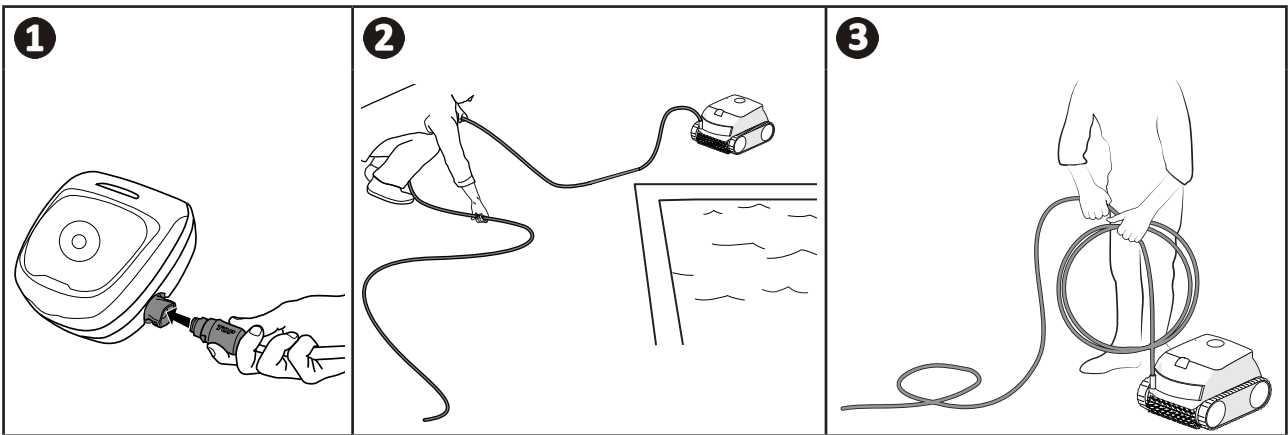

### 2.6.3 Τακτοποίηση του ρομπότ και του καλωδίου



- Ξεπλύνετε το ρομπότ καθαρισμού με καθαρό νερό.
- Φυλάσσετε τη συσκευή και τα εξαρτήματά της σε χώρο μη εκτεθειμένο σε ηλιακή ακτινοβολία, υγρασία και δυσμενείς καιρικές συνθήκες.
- Αφού αποσυνδέσετε το πλωτό καλώδιο από το κιβώτιο ελέγχου ξαναβιδώστε το προστατευτικό πώμα.

- Τυλίξτε προσεκτικά το καλώδιο. Η αποθήκευση του καλωδίου πρέπει να γίνεται προσεκτικά. Όταν το τυλίξετε, το καλώδιο μπορεί για παράδειγμα να τοποθετηθεί σε στήριγμα τοίχου.
- Φυλάσσετε όλα τα εξαρτήματα σε χώρο μη εκτεθειμένο σε ηλιακή ακτινοβολία και τις προβολές νερού. Εάν επιθυμείτε, μπορείτε να προμηθευτείτε το ειδικό προστατευτικό κάλυμμα.



### 3. Συντήρηση



Για να εξασφαλίσετε τη μεγαλύτερη δυνατή διάρκεια ζωής του ρομπότ, επιθεωρήστε και καθαρίστε όλα τα εξαρτήματα που αναφέρονται σε αυτό το κεφάλαιο τουλάχιστον μία φορά τον μήνα.

Προς αποφυγή των σοβαρών τραυματισμών:

- Αποσυνδέστε το ρομπότ από την παροχή ηλεκτρικού ρεύματος.

EL

#### 3.1 | Καθαρισμός του ρομπότ

- Καθαρίζετε τακτικά τη συσκευή με καθαρό νερό ή αραιό σαπουνόνερο. **Μην χρησιμοποιείτε διαλύτες.**
- Ξεπλένετε τη συσκευή με άφθονο καθαρό νερό.
- Μην αφήνετε τη συσκευή να στεγνώσει στον ήλιο στην άκρη της πισίνας.



**Συμβουλή:** Για να διατηρηθεί η ακεραιότητα της συσκευής και να διασφαλιστεί η βέλτιστη λειτουργία της:

- Συνιστάται να αλλάζετε το φίλτρο και τις βούρτσες κάθε 2 χρόνια,
- Συνιστάται να λαμβάνετε υπόψη την ένδειξη φθοράς στις ερπύστριες και να τις αντικαθιστάτε μόλις η ένδειξη φτάσει στο υψηλότερο σημείο.

#### 3.2 | Καθαρισμός του φίλτρου



- Η απόδοση της συσκευής μπορεί να μειωθεί εάν το φίλτρο είναι γεμάτο ή βρώμικο.
- Καθαρίζετε το φίλτρο με καθαρό νερό μετά από κάθε κύκλο καθαρισμού.

- Σε περίπτωση απόφραξης του φίλτρου, καθαρίστε το με κάποιο όξινο διάλυμα (για παράδειγμα λευκό ξίδι). Συνιστάται να πραγματοποιείται τουλάχιστον μια φορά ανά έτος διότι το φίλτρο φράζει όταν δεν χρησιμοποιείται για πολλούς μήνες (χειμερινή περίοδος).

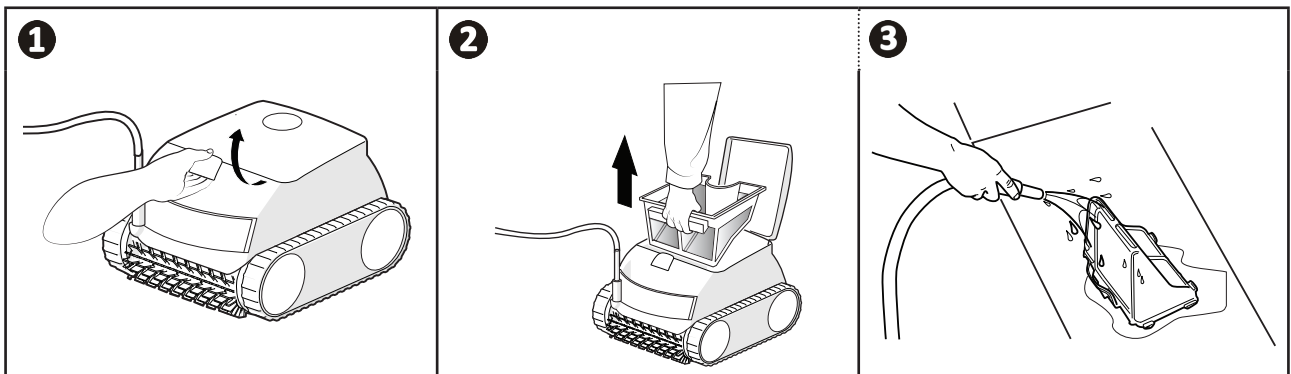

### ➤ 3.3 I Καθαρισμός του έλικα

Προς αποφυγή σοβαρών τραυματισμών:



- Αποσυνδέστε το ρομπότ από την παροχή ηλεκτρικού ρεύματος.
- Κατά τη συντήρηση του έλικα , φοράτε οπωσδήποτε γάντια.

- ➊ Ανοίξτε τη θυρίδα πρόσβασης στο φίλτρο ξεβιδώνοντας την ασφάλιση.
  - ➋ Απομακρύνετε το φίλτρο.
  - ➌ Τοποθετήστε ένα κατσαβίδι στις οπές που παρέχονται για το σκοπό αυτό (σε δύο αντικριστές οπές) και ασκήστε πίεση προς τα δεξιά για να χαλαρώσετε τον οδηγό ροής αριστερόστροφα (κατά την πρώτη αποσυναρμολόγηση, ο οδηγός εσωτερικής ροής είναι γερά σφιγμένος).
  - ➍ Αφού ξεσφίξετε τον οδηγό ροής, ξεβιδώστε τον με το χέρι .
  - ➎ Αφαιρέστε τον οδηγό ροής ανασηκώνοντάς τον.
  - ➏ & ➐ Φορέστε γάντια και τραβήξτε τον έλικα κρατώντας τον γερά για να τον βγάλετε
- Απομακρύνετε τις ακαθαρσίες (φύλλα, πετραδάκια...) που μπορεί να μπλοκάρουν τον έλικα.



- Μόλις ολοκληρωθεί ο καθαρισμός, επανασυνδέστε γερά τον έλικα. Επανατοποθετήστε τον οδηγό ροής βιδώνοντάς τον με το χέρι. Επανατοποθετήστε το φίλτρο.

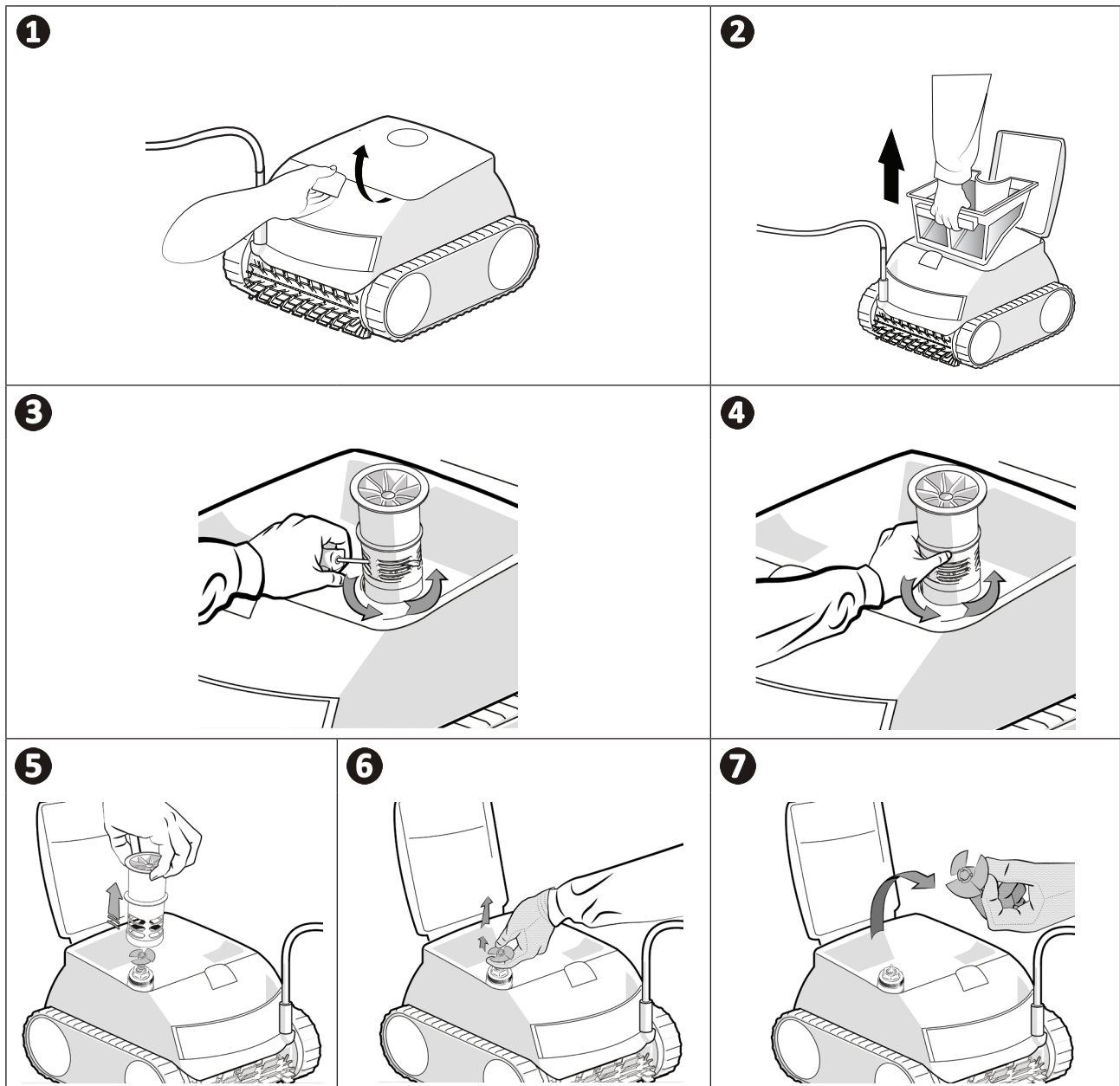

### ➤ 3.4 | Αλλαγή βουρτσών

Οι βούρτσες είναι φθαρμένες;

- Αντικαταστήστε τις βούρτσες εάν οι δείκτες φθοράς είναι όπως στο παράδειγμα **B**:

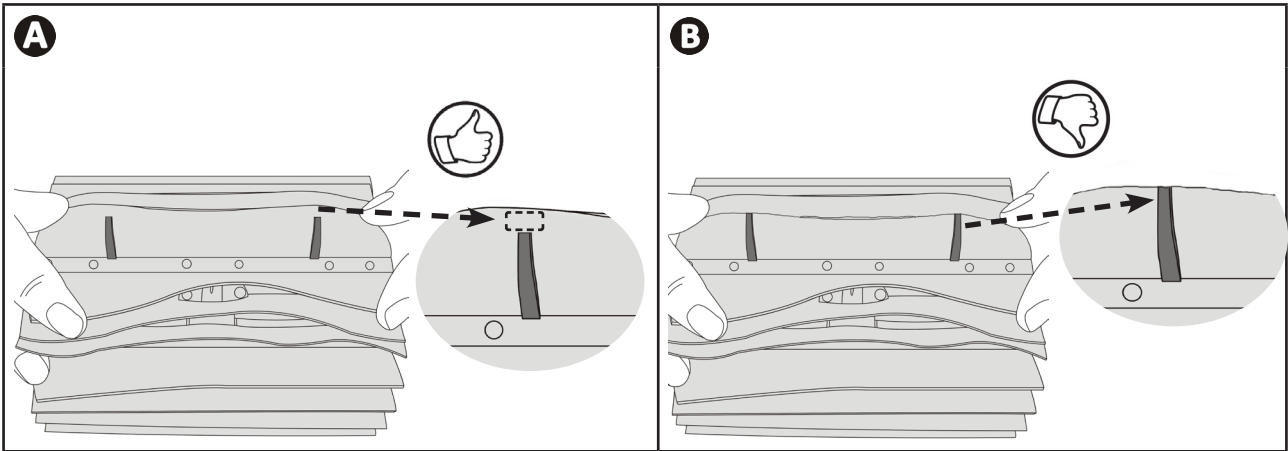

EL

Αφαιρέστε τις φθαρμένες βούρτσες

- Βγάλτε τις γλωσσίδες από τις σπές μέσα στις οποίες είναι στερεωμένες και αποσπάστε τις βούρτσες.

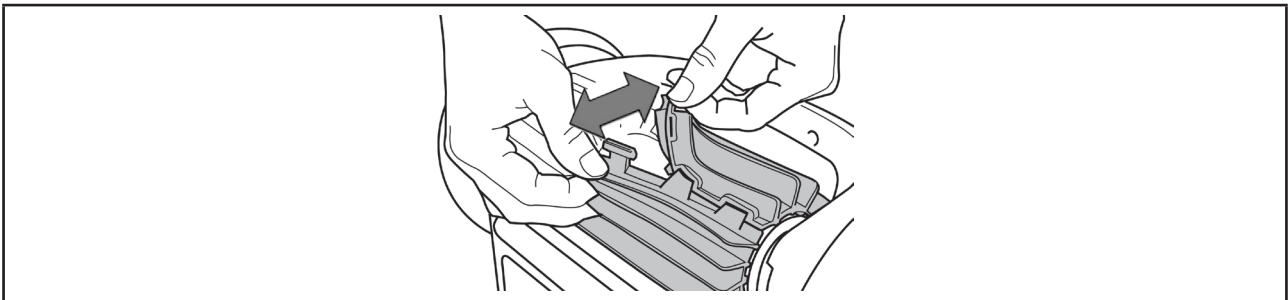

Τοποθετήστε τις καινούργιες βούρτσες

- ➊ Περάστε την πλευρά της βούρτσας που δεν έχει γλωσσίδες κάτω από το στήριγμα της βούρτσας.
- ➋ Τυλίξτε τη βούρτσα γύρω από το στήριμά και περάστε τις γλωσσίδες μέσα από τις σπές στερέωσης και τραβήξτε την άκρη κάθε γλωσσίδας ώστε το άκρο της να περάσει μέσα από την αντίστοιχη σχισμή.
- ➌ Κόψτε τις γλωσσίδες με ένα ψαλίδι για να μην προεξέχουν σε σχέση με τα ελάσματα.

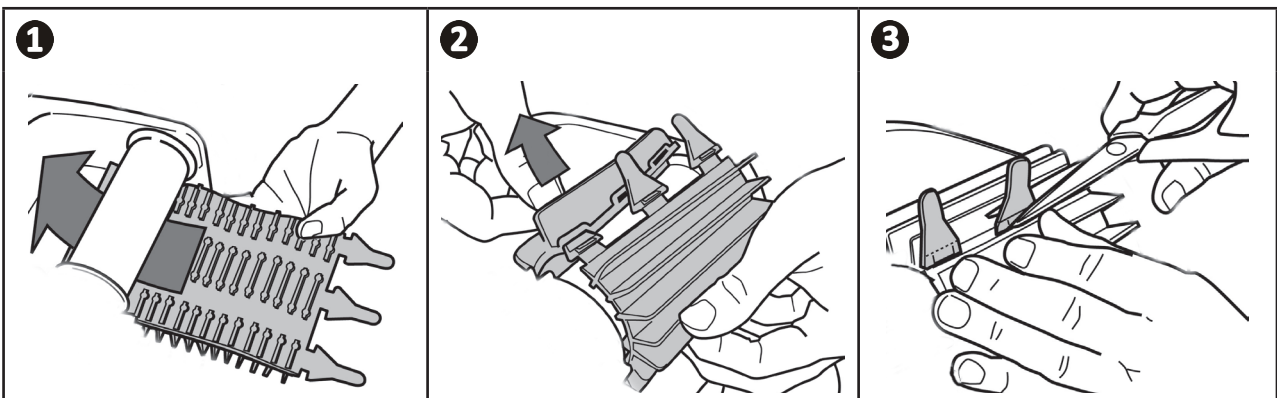





## 4. Αντιμετώπιση προβλημάτων



- Προτού επικοινωνήσετε με τον μεταπωλητή σας, σε περίπτωση δυσλειτουργίας της συσκευής, προσπαθήστε να προβείτε σε απλούς ελέγχους με τη βοήθεια των πινάκων που ακολουθούν.
- Εάν το πρόβλημα παραμένει, επικοινωνήστε με τον μεταπωλητή.
-  : Ενέργειες που πρέπει να αναλαμβάνονται από ειδικευμένο τεχνικό.



### 4.1 | Συμπεριφορές της συσκευής

Ένα τμήμα της δεξαμενής δεν έχει καθαριστεί σωστά	<ul style="list-style-type: none"> <li>• Επαναλάβετε τα βήματα βύθισης (βλ. § "2.1   Βύθιση του ρομπότ") αλλάζοντας τη θέση βύθισης μέσα στην πισίνας μέχρι να βρεθεί η βέλτιστη θέση.</li> <li>• Η τοποθέτηση του καλωδίου μπορεί να περιορίσει το ρομπότ στις κινήσεις του: βεβαιωθείτε ότι έχετε ξετυλίξει αρκετό καλώδιο στην πισίνα και ότι το υπόλοιπο καλώδιο απλώνεται στην άκρη της πισίνας.</li> <li>• Το φίλτρο είναι γεμάτο ή βρώμικο: καθαρίστε το.</li> </ul>
Η συσκευή δεν εφάπτεται καλά στον πυθμένα της πισίνας	<ul style="list-style-type: none"> <li>• Έχει εγκλωβιστεί αέρας στο κέλυφος της συσκευής. Επαναλάβετε τα βήματα βύθισης (βλ. §"2.1   Βύθιση του ρομπότ").</li> <li>• Το φίλτρο είναι γεμάτο ή βρώμικο: καθαρίστε το (βλ. "3.2   Καθαρισμός του φίλτρου").</li> <li>• Εάν το φίλτρο παραμένει βουλωμένο μετά τον καθαρισμό: αντικαταστήστε το.</li> <li>• Ο έλικας έχει υποστεί ζημιά: </li> </ul>
Η συσκευή δεν ανεβαίνει στα τοιχώματα ή δεν ανεβαίνει πλέον στα τοιχώματα της πισίνας όπως αρχικά	<ul style="list-style-type: none"> <li>• Ελέγξτε ότι είναι επιλεγμένη η λειτουργία πυθμένας/τοιχώματα/ίσαλος γραμμή.</li> <li>• Στη λειτουργία πυθμένας/τοιχώματα/ίσαλος γραμμή, το ρομπότ καθαρισμού δεν ανεβαίνει συστηματικά στα τοιχώματα. Η συχνότητα διαφέρει κατά τη διάρκεια του κύκλου. Το ρομπότ καθαρισμού δεν ανεβαίνει απαραίτητα στα τοιχώματα στην αρχή του κύκλου. Για να βεβαιωθείτε ότι το ρομπότ καθαρισμού δεν ανεβαίνει καθόλου στα τοιχώματα, πρέπει να παρατηρήσετε τη συμπεριφορά του ρομπότ για περίπου 20 λεπτά.</li> <li>• Το φίλτρο έχει γεμίσει ή είναι φραγμένο: καθαρίστε το με καθαρό νερό. Εάν το φίλτρο είναι φραγμένο, καθαρίστε το με όξινο διάλυμα (για παράδειγμα αποσταγμένο λευκό ξύδι). Εάν χρειάζεται, αντικαταστήστε το φίλτρο.</li> <li>• Οι ράγες είναι χαλαρές: επικοινωνήστε με τον πωλητή σας για την αντικατάστασή τους .</li> <li>• Καθαρίστε την βαλβίδα ελέγχου χωρίς να την αφαιρέσετε.</li> <li>• Ακαθαρσίες/αντικείμενα εμποδίζουν τη λειτουργία του παροχетеυτικού συστήματος: επικοινωνήστε με τον πωλητή σας για τον καθαρισμό του παροχетеυτικού συστήματος .</li> <li>• Ακόμη και αν το νερό φαίνεται καθαρό, υπάρχουν μικροσκοπικά φύκη στην πισίνα σας. Δεν είναι ορατά με γυμνό μάτι και κάνουν τα τοιχώματα ολισθηρά, με αποτέλεσμα η συσκευή να μην μπορεί να ανεβαίνει σε αυτά. Διενεργήστε χλωρίωση σοκ και μειώστε ελάχιστα το pH. <b>Μην αφήσετε τη συσκευή στο νερό κατά τη διάρκεια της χλωρίωσης σοκ.</b></li> </ul>
Κατά την εκκίνηση, η συσκευή δεν εκτελεί καμία κίνηση	<ul style="list-style-type: none"> <li>• Βεβαιωθείτε ότι η ηλεκτρική πρίζα του κιβωτίου ελέγχου τροφοδοτείται κανονικά.</li> <li>• Βεβαιωθείτε ότι έχει ξεκινήσει ένας κύκλος καθαρισμού και ότι οι φωτεινές ενδείξεις έχουν ανάψει.</li> </ul>
Το καλώδιο μπερδεύεται	<ul style="list-style-type: none"> <li>• Ξετυλίξτε όσο καλώδιο μπορείτε μέσα στην πισίνα και απλώστε το υπόλοιπο καλώδιο στην άκρη της πισίνας.</li> </ul>
Το κιβώτιο ελέγχου δεν ανταποκρίνεται στο πάτημα κανενός πλήκτρου	<ul style="list-style-type: none"> <li>• Αποσυνδέστε το καλώδιο τροφοδοσίας από την ηλεκτρική πρίζα, περιμένετε 10 δευτερόλεπτα και επανασυνδέστε το καλώδιο τροφοδοσίας.</li> </ul>

Εάν το πρόβλημα παραμένει, επικοινωνήστε με τον μεταπωλητή σας: 

## 4.2 | Ειδοποιήσεις χρήστη

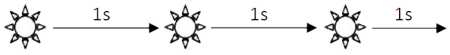
Η ένδειξη κατάστασης του κιβωτίου ελέγχου αναβοσβήνει για να ειδοποιήσει τον χρήστη, ακολουθήστε τις λύσεις αποκατάστασης βλαβών που προτείνονται παρακάτω.

LED Έναρξης λειτουργίας	Λύσεις
	<ul style="list-style-type: none"> <li>• Αποσυνδέστε το ρομπότ και συνδέστε το ξανά.</li> <li>• Ελέγξτε ότι το καλώδιο είναι σωστά συνδεδεμένο με το κιβώτιο ελέγχου.</li> <li>• Ελέγξτε ότι δεν υπάρχει κανένα εμπόδιο στη ζώνη σύνδεσης του καλωδίου.</li> <li>• Εάν αυτό δεν επιλύσει το πρόβλημα, επικοινωνήστε με τον μεταπωλητή σας για πλήρη διαγνωστικό έλεγχο.</li> </ul>
	<ul style="list-style-type: none"> <li>• Ελέγξτε ότι η ελεύθερη περιστροφή των βουρτσών ή των ερπυστριών δεν εμποδίζεται από ακαθαρσίες ή από το καλώδιο.</li> <li>• Ελέγξτε ότι δεν υπάρχει κανένα εμπόδιο στη ζώνη σύνδεσης του καλωδίου.</li> <li>• Περιστρέψτε κάθε τροχό κατά ένα τέταρτο της βόλτας προς την ίδια κατεύθυνση μέχρι να εξασφαλιστεί μια απρόσκοπτη περιστροφή.</li> <li>• Εάν αυτό δεν επιλύσει το πρόβλημα, επικοινωνήστε με τον μεταπωλητή σας για πλήρη διαγνωστικό έλεγχο.</li> </ul>
	<ul style="list-style-type: none"> <li>• Θέστε το ρομπότ εκτός λειτουργίας.</li> <li>• Καθαρίστε σχολαστικά το φίλτρο.</li> <li>• Βάλτε το ξανά στο νερό τινάζοντάς το ώστε να ελευθερωθούν οι φυσαλίδες.</li> <li>• Επανεκκινήστε τον κύκλο.</li> <li>• Εάν αυτό δεν επιλύσει το πρόβλημα, επικοινωνήστε με τον μεταπωλητή σας για πλήρη διαγνωστικό έλεγχο.</li> </ul> <hr/> <ul style="list-style-type: none"> <li>• Ελέγξτε ότι ο έλικας δεν έχει μπλοκάρει λόγω ακαθαρσιών ή τριχών.</li> <li>• Καθαρίστε σχολαστικά το φίλτρο.</li> <li>• Εάν αυτό δεν επιλύσει το πρόβλημα, επικοινωνήστε με τον μεταπωλητή σας για πλήρη διαγνωστικό έλεγχο.</li> </ul>

**Εάν το πρόβλημα παραμένει, επικοινωνήστε με τον μεταπωλητή σας:** 

### Διαγραφή κωδικού σφάλματος

Αφού ακολουθήσετε τις λύσεις αποκατάστασης βλαβών, πατήστε οποιοδήποτε πλήκτρο για να διαγραφεί ο κωδικός σφάλματος.

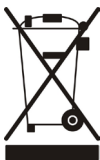

### **Ανακύκλωση**

Αυτό το σύμβολο που απαιτείται από την Ευρωπαϊκή Οδηγία ΑΗΗΕ 2012/19/ΕΕ (Οδηγία για τα απόβλητα ηλεκτρικού και ηλεκτρονικού εξοπλισμού) σημαίνει ότι δεν πρέπει να πετάξετε τη συσκευή στα σκουπίδια. Θα τύχει χωριστής συλλογής προκειμένου να επαναχρησιμοποιηθεί, να ανακυκλωθεί ή να αξιοποιηθεί. Εάν περιέχει ουσίες που είναι δυνητικά επικίνδυνες για το περιβάλλον, θα εξαλειφθούν ή θα εξουδετερωθούν. Απευθυνθείτε στον μεταπωλητή σας για τις δυνατότητες ανακύκλωσης.



Ο μεταπωλητής σας  
*Your retailer*

Μοντέλο συσκευής  
*Appliance model*

Αριθμός σειράς  
*Serial number*

Για περισσότερες πληροφορίες, καταχώρηση του προϊόντος και υποστήριξη πελατών:  
*For more information, product registration and customer support:*

**[www.zodiac.com](http://www.zodiac.com)**

