

# ALPHA™ iQ

Návod na montáž a používanie – Slovensky  
Elektrický robot  
Preklad pôvodného návodu

SK

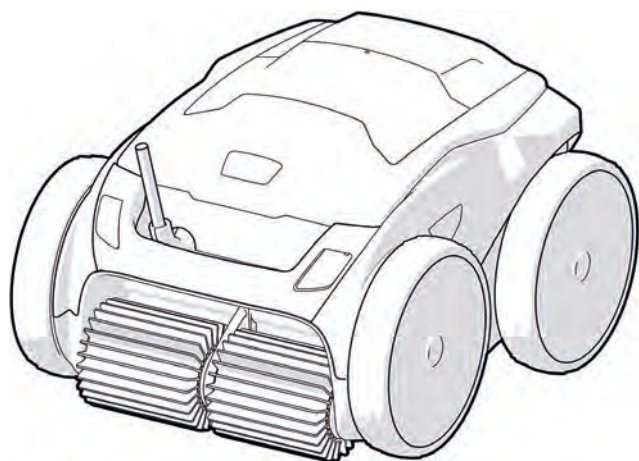



More documents on:  
[www.zodiac.com](http://www.zodiac.com)

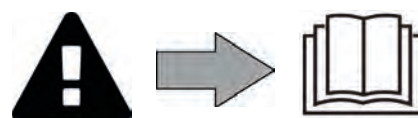



## UPOZORNENIA

- Pred každým použitím zariadenia sa musíte oboznámiť s týmto návodom na montáž a používanie, ako aj s príručkou „Záruky“, ktorá sa dodáva spolu so zariadením, pretože v opačnom prípade môžu vzniknúť materiálne škody, závažné, dokonca až smrteľné poranenia a zruší sa platnosť záruky.
- Tieto dokumenty uschovajte k nahliadnutiu počas životnosti zariadenia.
- Bez povolenia výrobcu je zakázané akýmkoľvek spôsobom rozširovať alebo meniť tento dokument.
- Výrobca neustále vyvíja svoje výrobky, aby zlepšil ich kvalitu a informácie uvedené v tomto dokumente sa môžu meniť bez predbežného oznámenia.

### VŠEOBECNÉ UPOZORNENIA

- Nedodržanie týchto upozornení by mohlo spôsobiť škody na zariadení bazéna alebo závažné poranenia alebo dokonca smrť.
- Údržbu alebo opravu zariadenia môže vykonávať len osoba kvalifikovaná v príslušnej technickej oblasti (elektrina, hydraulika alebo chladiarenstvo). Kvalifikovaný technik vykonávajúci zásah na zariadení musí používať/nosiť osobné ochranné pomôcky (ako sú ochranné okuliare, ochranné rukavice a pod.), aby sa znížilo akékoľvek riziko poranenia, ku ktorému by mohlo dôjsť počas zásahu na zariadení.  
- Pred každým zásahom na zariadení sa uistite, či je bez napätia a vypnuté.
- Zariadenie je určené na špecifické použitie pre bazény a vírivky; nesmie sa používať na žiadne iné účely.
- Zariadenie nie je určené pre osoby so zníženými telesnými, zmyslovými alebo duševnými schopnosťami (vrátane detí) ani pre osoby s nedostatkom vedomostí alebo skúseností, ak na tieto osoby nedozerá osoba zodpovedná za ich bezpečie alebo ak ich táto osoba vopred neoboznámi s pokynmi týkajúcimi sa použitia zariadenia. Dohliadnite na to, aby sa so zariadením nehrali deti.
- Toto zariadenie môžu používať deti od 8 rokov a osoby so zníženými telesnými, zmyslovými alebo duševnými schopnosťami alebo osoby bez skúseností alebo znalostí, ak sú pod správnym dozorom, alebo ak dostali pokyny pre bezpečné použitie zariadenia a ak pochopili s nimi spojené riziká. Čistenie a údržbu, ktorú má vykonávať používateľ, nesmú vykonávať deti bez dozoru.
- Inštalácia zariadenia sa musí vykonávať v súlade s pokynmi výrobcu a pri dodržaní platných miestnych a národných noriem. Inštalatér je zodpovedný za inštaláciu zariadenia a za dodržiavanie národných nariadení vzťahujúcich sa na inštaláciu. Výrobca nebude niesť v žiadnom prípade zodpovednosť za nedodržanie platných miestnych noriem ohľadom inštalácie.
- Údržbu tohto prístroja musí vykonávať kvalifikovaný odborník, okrem jednoduchej údržby.
- V prípade nefunkčnosti zariadenia: zariadenia sa nepokúšajte opraviť svojpomocne a kontaktujte kvalifikovaného technika.
- Pozrite si záručné podmienky, kde nájdete podrobné povolené hodnoty o rovnováhe vody potrebné na fungovanie zariadenia.
- Každá deaktivácia, odstránenie alebo zmena niektorého z bezpečnostných prvkov zabudovaných v zariadení automaticky zruší platnosť záruky, ako aj používanie náhradných dielov pochádzajúcich od tretích neschválených výrobcov.
- Do zariadenia nevstrekujte insekticíd alebo iný chemický produkt (či už horľavý alebo nehorľavý), mohlo by to poškodiť karosériu a spôsobiť požiar.
- Nedotýkajte sa ventilátora ani pohyblivých dielov a nedávajte do blízkosti pohyblivých dielov počas prevádzky zariadenia žiadne predmety ani prsty. Pohyblivé diely môžu vyvolať závažné alebo dokonca smrteľné poranenia.

## INFORMÁCIE TÝKAJÚCE SA ELEKTRICKÝCH ZARIADENÍ

- Elektrické napájanie zariadenia musí byť chránené prúdovým chráničom s hodnotou 30 mA, v súlade s normami platnými v krajine inštalácie.
- Nepoužívajte na zapájanie zariadenia predlžovací kábel. Zapojte zariadenie priamo do vhodného napájacieho okruhu.
- Pred každou operáciou overte, či:
  - Požadované vstupné napätie uvedené na typovom štítku zariadenia zodpovedá sieťovému napätiu;
  - Sieťové napájanie je kompatibilné s elektrickými potrebami zariadenia a je riadne uzemnené.
- V prípade abnormálneho fungovania alebo zápachu zo zariadenia ihneď zariadenie vypnite, odpojte jeho napájanie a kontaktujte odborníka.
- Pred akýmkoľvek servisom alebo údržbou zariadenia skontrolujte, či je vypnuté a úplne odpojené od elektrického napájania a či je akékoľvek ďalšie vybavenie alebo príslušenstvo pripojené k zariadeniu odpojené od napájacieho okruhu.
- Zariadenie počas prevádzky neodpájajte a znovu nezapájajte.
- Napájací kábel neodpájajte ťahaním.
- Ak je napájací kábel poškodený, mal by ho vymeniť iba výrobca, jeho oprávnený zástupca alebo opravovňa.
- Údržbu zariadenia nevykonávajte vlhkými rukami ani v prípade, že je zariadenie vlhké.
- Pred pripojením zariadenia k zdroju napájania skontrolujte, či je svorkovnica alebo zásuvka, ku ktorej bude zariadenie pripojené, v dobrom stave a či nie sú poškodené alebo zhrdzavené.
- Počas búrky odpojte zariadenie od elektrického napájania, aby ste sa vyhli tomu, že sa poškodí bleskom.

### ŠPECIFICKÉ VLASTNOSTI „čistiacich robotov do bazéna“

- Robot je navrhnutý tak, aby správne pracoval v bazénovej vode s teplotou v rozsahu od 15 °C do 35 °C.
- Ak sa chcete vyhnúť poraneniu alebo poškodeniu čistiaceho robota, nezapínajte ho mimo vody.
- Ak sa chcete vyhnúť riziku poranenia, nekúpte sa, keď je robot v bazéne.
- Robot nepoužívajte, keď do bazéna pridávate chlór.
- Robot nenechávajte bez dozoru dlhšiu dobu.

### UPOZORNENIA TÝKAJÚCE SA POUŽÍVANIA ROBOTA V BAZÉNE S FÓLIOVÝM PLÁŠŤOM:

- Pred inštaláciou robota dôkladne skontrolujte povrch bazéna. Ak je fólia na niektorých miestach poškodená, robot neinštalujte skôr, ako fóliu opraví alebo vymení kvalifikovaný odborník. Výrobca nebude v žiadnom prípade zodpovedný za škody spôsobené na fólii.
- Povrch určitých fóliových plášťov s motívami sa môže rýchlo opotrebovať: motívy a/alebo ich farba sa môžu poškodiť, vyblednúť alebo zmiznúť pri kontakte s určitými predmetmi. Opotrebovanie fólie a vyblednutie motívu nespádajú do zodpovednosti výrobcu robota a nepokrýva ich obmedzená záruka.

### UPOZORNENIE TÝKAJÚCE SA POUŽÍVANIA ROBOTA V BAZÉNE Z NEHRDZAVEJÚCEJ OCELE

- Povrch niektorých bazénov z nehrdzavejúcej ocele môže byť veľmi krehký. Povrch týchto bazénov sa môže poškodiť prirodzeným trením nečistôt o povrchovú úpravu a môžu ho spôsobiť kolieska, pás alebo kefy robotov vrátane elektrických bazénových robotov. Výrobca robota nepreberá zodpovednosť za opotrebovanie alebo poškrabanie bazénov z nehrdzavejúcej ocele a toto poškodenie nie je kryté obmedzenou zárukou.

# OBSAH



## 1 Informácie pred použitím

5

1.1 | Obsah balenia

5

1.2 | Technické vlastnosti a značenie

6

1.3 | Prevádzkový princíp

7

1.4 | Príprava bazéna

7



## 2 Používanie

8

2.1 | Ponorenie robota do bazéna

8

2.2 | Pripojenie elektrického napájania

9

2.3 | Funkcie ovládacej jednotky

10

2.4 | Spustenie cyklu čistenia

11

2.5 | Význam LED snímača (v závislosti od modelu)

12

2.6 | Vybratie robota z vody

12

2.7 | Osvedčené postupy po každom čistení

14



## 3 Používanie aplikácie iAquaLink™

15

3.1 | Princíp činnosti

15

3.2 | Prvá konfigurácia robota

15

3.3 | Funkcie dostupné v aplikácii

17

3.4 | Ovládanie pomocou aplikácie

18



## 4 Údržba

20

4.1 | Čistenie robota

20

4.2 | Filter očistite okamžite po vybratí z vody

20

4.3 | Čistenie vrtule

21

4.4 | Výmena kief

22

4.5 | Výmena pneumatík

23



## 5 Riešenie problémov

24

5.1 | Správanie sa zariadenia

24

5.2 | Upozornenia pre používateľov

25

5.3 | Pomocník diagnostiky pri pripojení k aplikácii iAquaLink™

27

5.4 | Aktualizácia pripojených robotov

29



### **Rada: pre zjednodušenie kontaktu s predajcom**

Poznačte si kontakt na predajcu, aby ste ho ľahko našli a na zadnej strane letáku vyplňte informácie o „produkte“, tieto informácie si od vás vyžiada predajca.

SK



# 1 Informácie pred použitím

## 1.1 | Obsah balenia

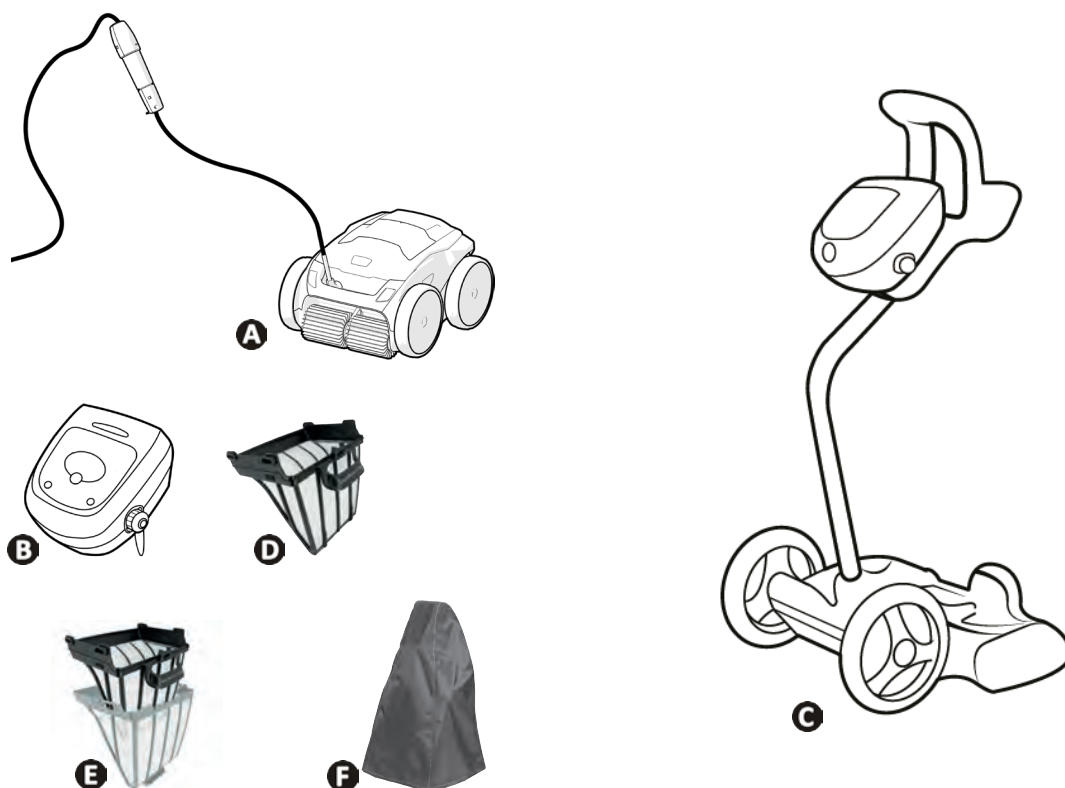

		RA 63 -- iQ RA 65 -- iQ RA 67-- iQ	Alpha 63 iQ Bio	RA 68 -- iQ RA 69 -- iQ
A	Robot + plávajúci kábel	✓	✓	✓
B	Ovládacia jednotka	✓	✓	✓
C	Súprava vozíka	✓	✓	✓
D	Jednoduchá filtrácie – veľmi drobné nečistoty (60 μ)	✓	+	+
	Jednoduchá filtrácie – veľké nečistoty (200 μ)	+	+	+
	Jednoduchá filtrácie – drobné nečistoty (100 μ)	+	+	+
	Jednoduchá filtrácie – veľmi veľké nečistoty (400 μ)		✓	
E	Dvojitá filtrácia (150 μ + 60 μ)			✓
F	Ochranný plášť	+	+	+

✓: Súčasť dodávky    +: Dostupné voliteľne doplnky

## 1.2 I Technické vlastnosti a značenie

### 1.2.1 Technické vlastnosti

	RA 63 -- iQ RA 65 -- iQ Alpha 63 iQ Bio	RA 67 -- iQ RA 68 -- iQ	RA 69 -- iQ
Napájacie napätie ovládacej jednotky 	220 – 240 V striedavého napätia, 50/60 Hz, trieda II*		
Napájacie napätie robota	30 V jednosmerného napätia		
Maximálny absorbovaný výkon	150 W		
Dĺžka kábla	18 m	21 m	25 m
Hmotnosť robota	10,2 kg		
Šírka nasávania	270 mm		
Maximálna pracovná hĺbka	4 m		
Ochranný index napájania	IPX5		
Ochranný index robota	IPX8		
Frekvenčné pásma	2,412GHz - 2,484GHz		
Rádiofrekvenčný vysielač výkon	+20 dBm		

\* Trieda II: zariadenie s dvojitou alebo zosilnenou izoláciou, ktoré nevyžaduje uzemnenie.

### 1.2.2 Značenie

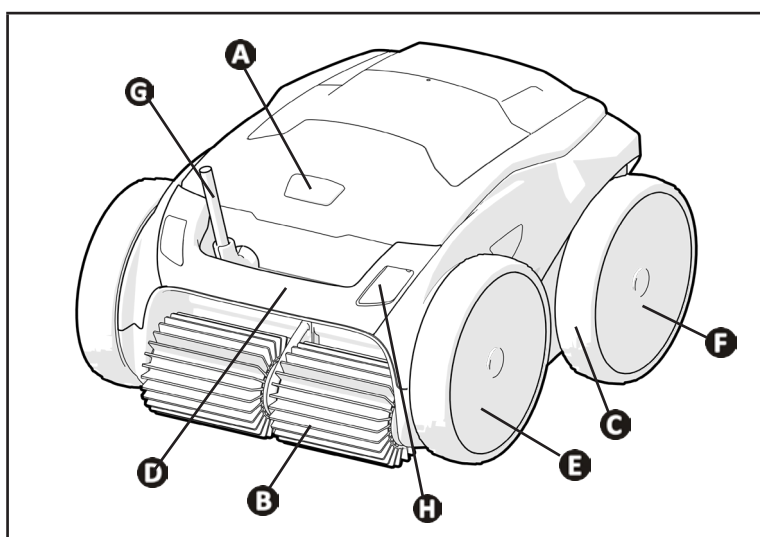

- A**: Západka prístupového otvoru filtra
- B**: Kefy
- C**: Pneumatiky
- D**: Rukoväť na prepravu a vyberanie z vody
- E**: Hnacie kolesá pre pohyb dopredu
- F**: Hnacie kolesá pre pohyb dozadu
- G**: Plávajúci kábel
- H**: Blok snímačov (v závislosti od modelu)

SK

### 1.3 I Prevádzkový princíp

Robot je nezávislý od filtračného systému a môže pracovať samostatne. Stačí ho zapojiť do elektrickej siete. Pohybuje sa optimálnym spôsobom, aby vyčistil oblasti bazéna, pre ktoré bol navrhnutý (v závislosti od modelu: dno, steny, hladina vody). Nečistoty sa nasávajú a ukladajú do filtra robota.

Čistiaci robot sa môže používať:

- pomocou ovládacej jednotky dodávanej s robotom,
- alebo prostredníctvom smartfónu alebo tabletu kompatibilného s aplikáciou iAquaLink™ (pozri odsekodsek „3 Používanie aplikácie iAquaLink™“).

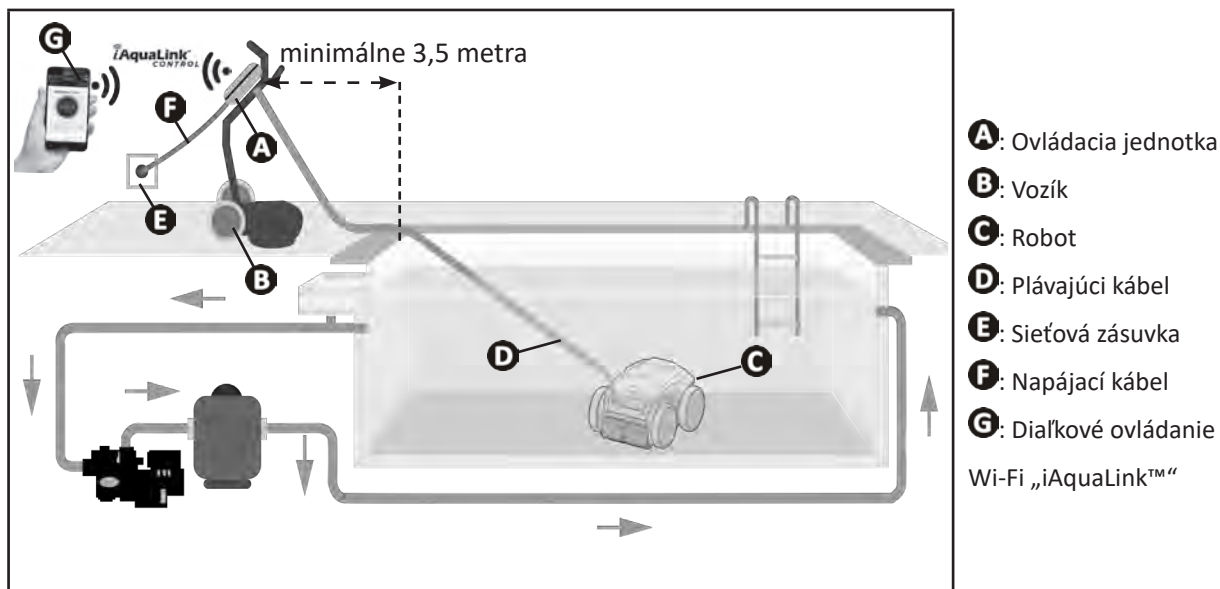

### 1.4 I Príprava bazéna



- Tento produkt je určený na používanie v bazénoch inštalovaných natrvalo. Nepoužívajte ho v demontovateľných bazénoch. Trvalý bazén je namontovaný na zemi alebo v zemi a nedá sa ľahko demontovať alebo vybrať.

- Zariadenie sa smie používať len v bazénovej vode, ktorá má nasledujúcu kvalitu:

Teplota vody	Od 15°C do 35°C
pH	Od 6,8 do 7,6
Voľný chlór	< 3 mg/l

- Keď je bazén špinavý, najmä počas uvádzania do prevádzky, vyberte pomocou podberáku veľmi veľké nečistoty, aby ste optimalizovali výkon zariadenia.
- Vyberte teplomery, hračky a iné predmety, ktoré by mohli poškodiť zariadenie.





## 2 Používanie

### 2.1 I Ponorenie robota do bazéna

- Roztiahnite celú dĺžku kábla vedľa bazéna, aby ste zabránili zamotaniu kábla počas ponorenia (pozri obrázok 1).
- Postavte sa do stredu dĺžky bazéna a ponorte robota (pozri obrázok 2). Pohyb robota bude optimalizovaný a znižuje sa riziko zamotania kábla.
- Ponorte robot zvisle do vody (pozri obrázok 3).
- Jemne s ním pohybujte vo všetkých smeroch tak, aby mohol uniknúť vzduch, ktorý obsahuje (pozri obrázok 4).
- Je nevyhnutné, aby sa zariadenie samo ponáralo a dopadlo na dno bazéna. Počas ponorenia v bazéne bude robot sám ťahať potrebnú dĺžku kábla (pozri obrázok 5).

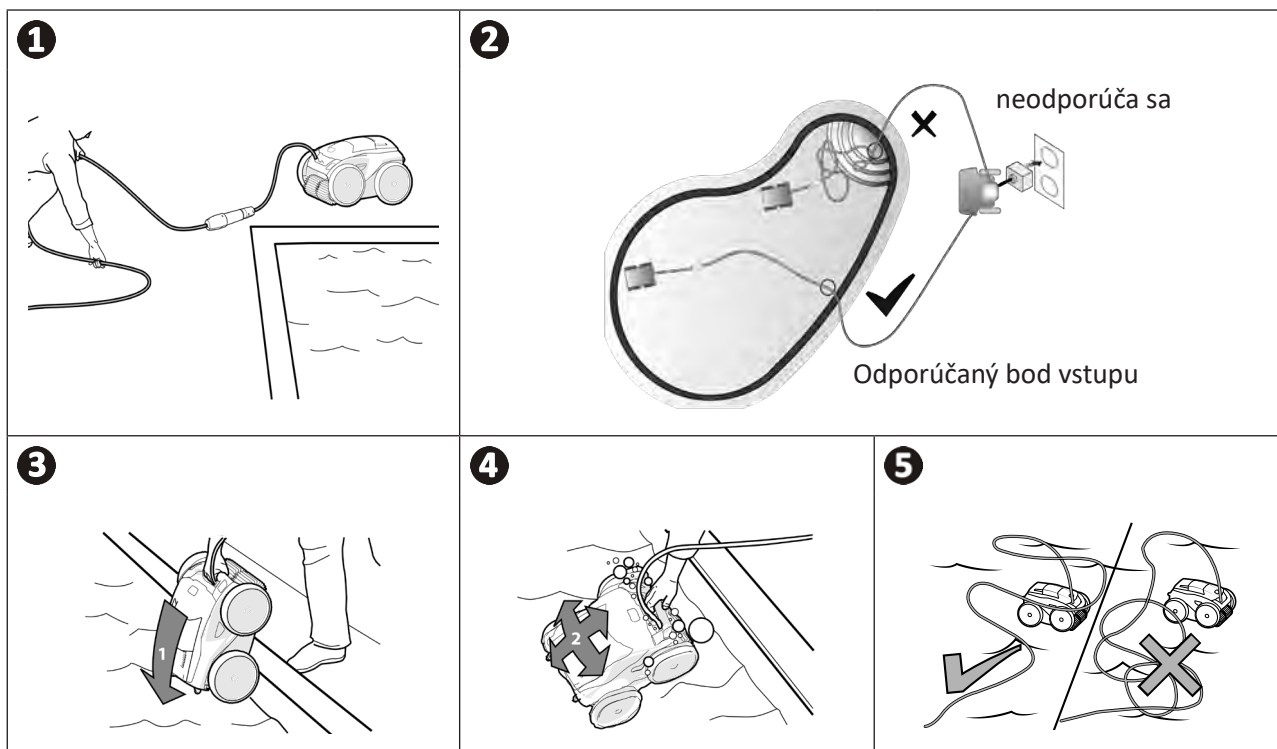

## 2.2 I Pripojenie elektrického napájania

Aby ste predišli riziku úrazu elektrickým prúdom, požiaru alebo vážnemu zraneniu, postupujte podľa nasledujúcich pokynov:



- Na pripojenie k ovládacej jednotke sa nesmie používať predlžovací kábel.
- Zabezpečte, aby bola sieťová zásuvka vždy a ľahko prístupná a chránená pred dažďom alebo postriekaním.
- Ovládacia jednotka je odolná voči striekajúcej vode, ale nesmie byť ponorená do vody alebo inej kvapaliny. Nesmie sa inštalovať na mieste, ktoré môže byť zaplavené. Uchovávajte ju aspoň 3,5 m od okraja bazéna a nevystavujte ju priamemu slnečnému žiareniu.
- Umiestnite ovládaciu jednotku v blízkosti sieťovej zásuvky.

- Odskrutkujte ochranné viečko (pozri obrázok 1).
- Plávajúci kábel pripojte k ovládacej jednotke a konektor zaistíte priskrutkovaním krúžku v smere hodinových ručičiek (riziko poškodenia plávajúceho kábla) (pozri obrázok 2).
- Skontrolujte, či je konektor dobre zasunutý, aby nedošlo k vniknutiu vody (pozri obrázok 3).
- Pripojte napájací kábel (pozri obrázok 4). Ovládaciu jednotku musíte bezpodmienečne pripojiť k sieťovej zásuvke chránenej prúdovým chráničom s hodnotou maximálne 30 mA (v prípade pochybností kontaktujte kvalifikovaného technika).

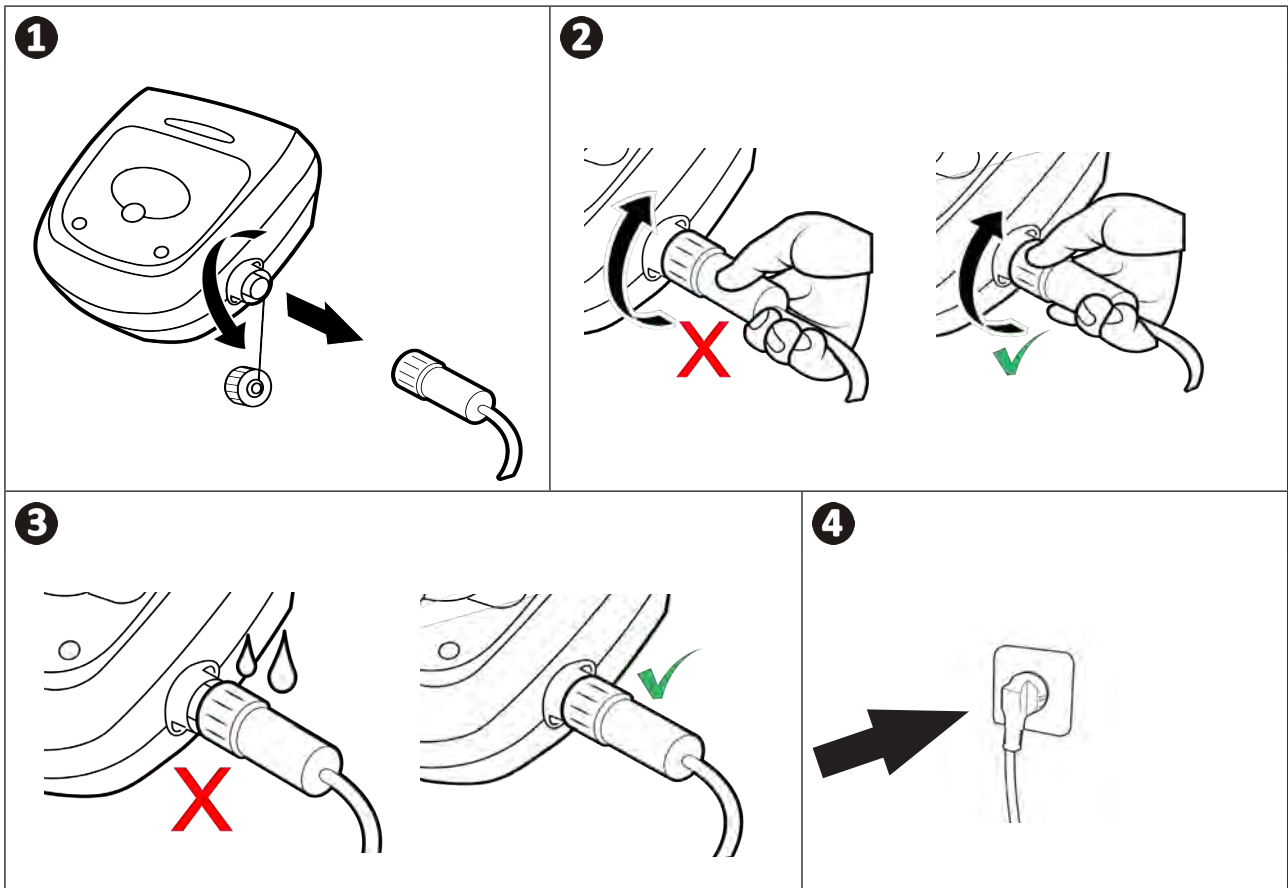

## 2.3 I Funkcie ovládacej jednotky

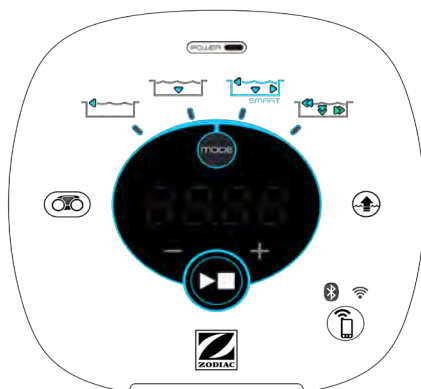

Príklad ovládacieho panela  
(rôzne funkcie v závislosti od modelu)

SK

Symbol	Označenie	RA 63 -- iQ - Alpha 63 iQ Bio	RA 65 -- iQ	RA 67 -- iQ RA 68 -- iQ RA 69 -- iQ
<b>Ovládacia jednotka:</b>				
	Spustenie/zastavenie zariadenia	✓	✓	✓
	Inicializácia pripojenia k iAquaLink™	✓	✓	✓
	Stav pripojenia Bluetooth™	✓	✓	✓
	Stav Wi-Fi pripojenia	✓	✓	✓
	Režim vyberania z vody „Lift System“	✓	✓	✓
	Výber režimu čistenia	✓	✓	✓
	Iba režim „Dno“	✓	✓	✓
	Režim Smart (optimalizované čistenie dna, stien a hladiny vody)	✓	✓	✓
	Režim „Dno“, „Steny“ a „Hladina vody“, Intenzívny		✓	✓
	Režim Len hladina vody			✓
	Skrátenie alebo predĺženie času čistenia (+/- 15 minút)		✓	✓
	Indikátor „Plný filter“	✓	✓	✓
	Stavová LED kontrolka	✓	✓	✓
	Displej správ alebo chybových kódov		✓	✓

✓: Dostupné

## 2.4 I Spustenie cyklu čistenia



Aby ste predišli akémukoľvek riziku zranenia alebo poškodenia majetku, postupujte podľa nasledujúcich pokynov:

- Keď je zariadenie v bazéne, nekúpte sa.
- Nepoužívajte zariadenie, ak pridávate do bazéna chlór. Pred ponorením robota počkajte, kým hladina chlóru nedosiahne odporúčanú hodnotu.
- Nepoužívajte zariadenie, ak je otočný kryt zatvorený.

- Keď je ovládací panel zapnutý, rozsvietia sa symboly, ktoré označujú:
  - prebiehajúcu akciu,
  - výber čistenia,
  - potrebu údržby,
- Po 5 minútach sa ovládací panel prepne do pohotovostného režimu, obrazovka sa vypne a LED zhasnú. Ak chcete opustiť pohotovostný režim, stačí stlačiť tlačidlo. Prechod do pohotovostného režimu nezastavuje činnosť zariadenia, ak vykonáva čistenie.

### 2.4.1 Výber režimu čistenia

- V predvolenom nastavení je predvoleným režimom čistenia **režim Smart** (čistenie dna, stien, hladiny vody po dobu optimalizovanú podľa rozmerov bazénu).
- Prvým cyklom v spustenom režime Smart je cyklus, počas ktorého robot vykonáva prieskum bazéna a zároveň ho čistí počas cyklu, ktorý trvá 2 hod. 30 min. Počas tohto prvého cyklu sa na ovládacej jednotke zobrazuje „**AUTOMATICKÝ/2 hod. 30“** (v závislosti od modelu). Na konci tohto cyklu sa vypočíta optimálna doba. Neprerušujte 1. cyklus SMART.
- Tento optimálny čas sa potom uloží a stane sa predvoleným časom čistenia ďalších cyklov spustených v režime Smart. Na ovládacej jednotke sa teda zobrazí vypočítaná optimálna doba.
- Ak chcete resetovať režim Smart, stlačte a podržte na 5 sekúnd tlačidlo . Spustíte nový cyklus v režime Smart, aby robot prepočítal optimálny čas čistenia.
- Režim čistenia môžete zmeniť pred spustením zariadenia alebo počas jeho prevádzky. Nový režim sa okamžite spustí a odpočítavanie zostávajúceho času predchádzajúceho cyklu sa zruší.
- Stlačte

– Iba režim Dno:



– Režim Smart (optimalizované čistenie dna, stien a hladiny vody):



– Režim Dno, Steny a Hladina vody, Intenzívny:



(podľa modelu)

– Režim Len hladina vody:



(podľa modelu)

- Stlačením tlačidla spustíte čistiaci cyklus.



#### **Rada: zlepšite čistiaci výkon**

Na začiatku kúpacej sezóny vykonajte niekoľko čistiacich cyklov v režime čistenia len dna (po odstránení veľkých nečistôt pomocou podberáka).

Pravidelné používanie čistiaceho robota (bez prekročenia 3 cyklov týždenne) vám umožní mať bazén vždy čistý a filter menej upchatý.

### 2.4.2 Nastavenie doby čistenia (v závislosti od modelu)

- Môžete skrátiť alebo predĺžiť čas čistenia zvoleného alebo aktuálneho cyklu:
  - : skrátenie o 15 minút.
  - : predĺženie o 15 minút.

## 2.5 I Význam LED snímača (v závislosti od modelu)

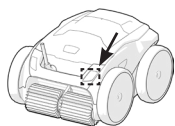

Stav LED	Modrá	Zelená	Oranžová	Zhasnutá
Svieti	Aktívny čistiaci cyklus	Aktívna funkcia „Lift System“ alebo „Spot Clean“	Plný filter	Neprebieha žiaden cyklus alebo došlo k chybe
Bliká	Prebieha cyklus, etapy analýzy bazéna alebo povrchovej úpravy	Aktivovaná funkcia diaľkového ovládania	N/A	

SK



## 2.6 I Vybratie robota z vody



- Zariadenie zdvíhajte z vody len za rukoväť, aby ste ho nepoškodili.

### 2.6.1 Automatizovaný režim „LIFT SYSTEM“

Funkcia „Lift System“ bola navrhnutá tak, aby uľahčila vyberanie robota z vody. Môže sa aktivovať kedykoľvek, počas cyklu čistenia alebo na jeho konci.

- V prípade potreby otočte robot k požadovanej stene, podržte tlačidlo  stlačené a robot sa bude otáčať. Keď je otočený k požadovanej stene, uvoľnite tlačidlo. Robot sa pohybuje smerom k stene (pozri obrázok 1).
- Alebo iba krátko stlačte tlačidlo  za účelom posunutia robota k stene oproti (pozri obrázok 1).
- Robot stúpa po stene a zostane na hladine vody (pozri obrázok 2).
- Pomocou rukoväte ho celý vytiahnite z vody. Robot vytláča vodu pomocou spätného prúdu, aby bol ľahší (pozri obrázok 3).



## 2.6.2 Manuálne



- Zastavte zariadenie stlačením tlačidla .
- Priblížte robot k okraju bazéna pomalým ťahaním za plávajúci kábel.
- Robot čo najskôr uchopte za rukoväť a opatrne ho vyberte z bazéna, aby vytekla voda, ktorú obsahuje (pozri obrázok **1** a **2**).

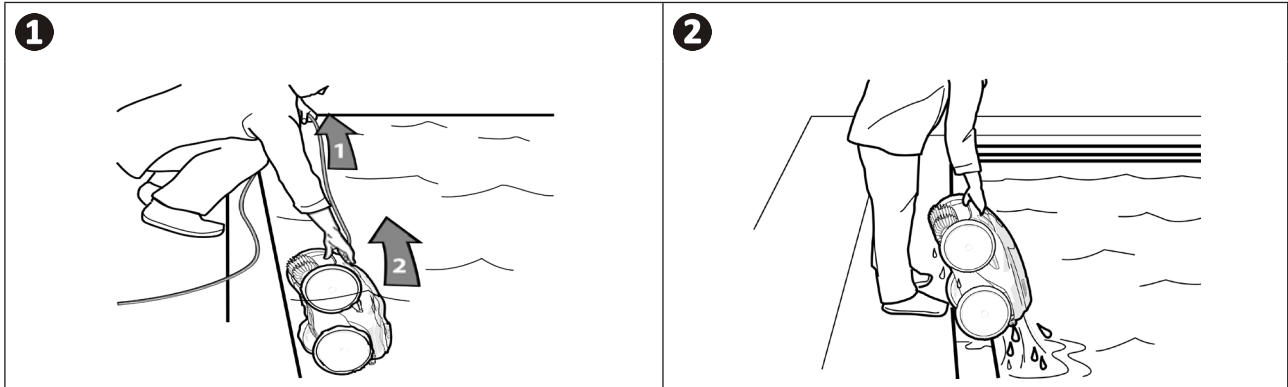

## ➤ 2.7 I Osvedčené postupy po každom čistení

### 2.7.1 Vyčistite filter okamžite po vybratí z vody



- Výkon zariadenia sa môže znížiť, ak je filter plný alebo znečistený.
- Vyčistite filter čistou vodou okamžite po vybratí z vody po každom čistiacom cykle bez toho, aby ste čakali na vysušenie nečistôt.

- Po každom čistiacom cykle postupujte podľa pokynov na čistenie filtra, **pozri odsek „4.2 I Filter očistite okamžite po vybratí z vody“**.

### 2.7.2 Roztiahnutie kábla s obmedzením zamotania kábla

Správanie zariadenia je silne ovplyvnené zamotaním kábla. Kábel, ktorý nie je zamotaný, umožní lepšie pokrytie bazéna.

- Rozmotajte kábel a roztiahnite ho na slnku, aby ste obnovili jeho pôvodný tvar.

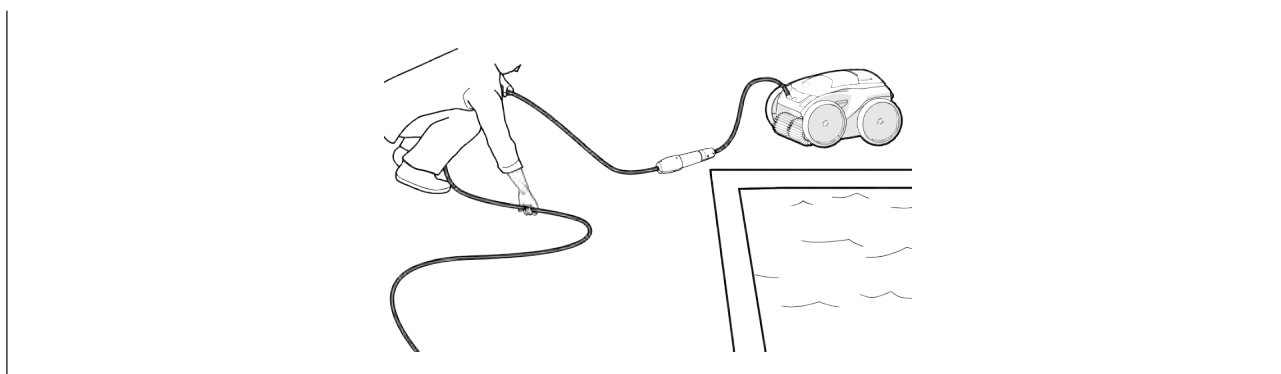

### 2.7.3 Uloženie robota a kábla

- Po odpojení plávajúceho kábla od ovládacej jednotky zaskrutkujte ochranný kryt.
- Robot položte vo zvislej polohe na vozík tak, aby sa rýchlo vysušil. Kábel opatrne namotajte a položte na rukoväť vozíka (pozri obrázok ❶).
- Všetky prvky uskladnite mimo dosahu slnečného žiarenia, vlhkosti, vplyvov nepriaznivého počasia, ako aj striekajúcej vody. Ako voliteľné vybavenie je k dispozícii ochranný plášť (pozri obrázok ❷).

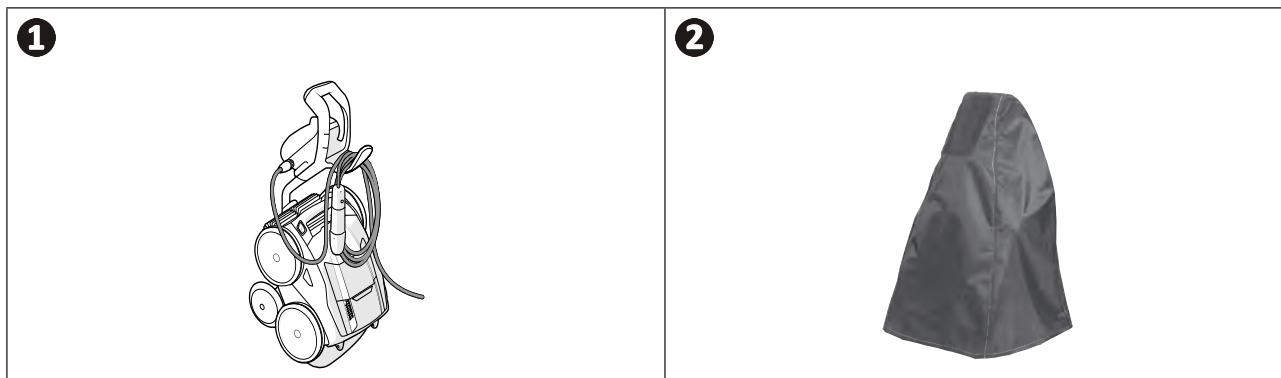

SK



## 3 Používanie aplikácie iAquaLink™

### 3.1 | Princíp činnosti

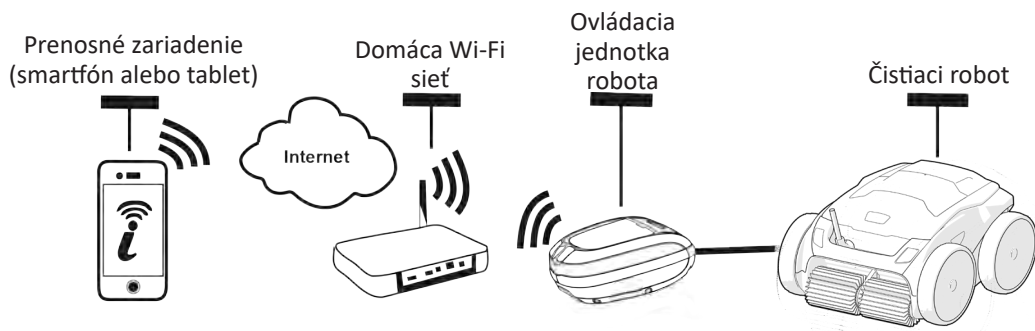

Aplikácia iAquaLink™ je k dispozícii pre systémy iOS a Android.

S aplikáciou iAquaLink™ môžete robota ovládať z ľubovoľného miesta a využívať výhody pokročilých funkcií, ako sú doplnkové programovacie funkcie a pomocník diagnostiky.

### 3.2 | Prvá konfigurácia robota

Pred začatím inštalácie aplikácie musíte:















- pripojiť ovládaciu jednotku do elektrickej zásuvky,
- ponoriť robota do bazénu,
- používať smartfón alebo tablet s Wi-Fi,
- Na pripojenie k ovládacej jednotke robota používajte sieť Wi-Fi s dostatočne silným signálom: Signál Wi-Fi sa musí dať chytiť na mieste, kde sa robot používa. V opačnom prípade použite technické riešenie, ktoré zosilní existujúci signál.
- majte po ruke heslo domácej Wi-Fi siete.

- Stiahnite si aplikáciu iAquaLink™ z obchodu App Store (iOS) alebo Google Play Store (Android).













<p><b>1</b></p>  <ul style="list-style-type: none"><li>• Prihláste sa alebo sa zaregistrujte.</li></ul>	<p><b>2</b></p>  <ul style="list-style-type: none"><li>• Stlačte ikonu <b>+</b> a pridajte nové zariadenie.</li></ul>	<p><b>3</b></p>  <ul style="list-style-type: none"><li>• Vyberte položku „Čistiaci robot“.</li></ul>
--	--	---



<p><b>4</b></p>  <ul style="list-style-type: none"> <li>• Stlačte tlačidlo  na ovládacej jednotke na aktiváciu Bluetooth™ a vykonajte párovanie.</li> </ul>	<p><b>5</b></p>  <ul style="list-style-type: none"> <li>• LED kontrolka  bliká počas párovania.</li> <li>• Na displeji sa zobrazí hlásenie, že pripojenie Bluetooth™ medzi ovládacou jednotkou a smartfónom bolo správne vytvorené. LED kontrolka  bude svietiť nepretržite. (*)</li> </ul>	<p><b>6</b></p>  <ul style="list-style-type: none"> <li>• Vyberte domácu sieť Wi-Fi.</li> </ul>
<p><b>7</b></p>  <ul style="list-style-type: none"> <li>• Zadajte heslo pre sieť Wi-Fi.</li> </ul>	<p><b>8</b></p>  <ul style="list-style-type: none"> <li>• LED kontrolka  bliká počas párovania.</li> <li>• Na displeji sa zobrazí hlásenie, že Wi-Fi pripojenie medzi ovládacou jednotkou a domácou sieťou bolo správne vytvorené. (*)</li> <li>• LED kontrolka  bude svietiť nepretržite a LED kontrolka  zhasne.</li> </ul>	<p><b>9</b></p>  <ul style="list-style-type: none"> <li>• Zmeňte si meno robota, aby ste ho ľahko našli.</li> <li>• Na stránke „Moje zariadenia“ kliknutím na robot získate prístup k funkciám ovládania prostredníctvom aplikácie iAqualink™.</li> </ul>

**i** (\*): Ak sa zobrazí chybové hlásenie alebo pripojenie stále nie je úspešné, pozrite si tabuľku odsek „5.3 | Pomocník diagnostiky pri pripojení k aplikácii iAqualink™“.

### ➤ 3.3 I Funkcie dostupné v aplikácii

Symbol	Označenie	RA 63 -- iQ Alpha 63 iQ Bio	RA 65 -- iQ	RA 67 -- iQ RA 68 -- iQ RA 69 -- iQ
	Spustenie/zastavenie zariadenia	✓	✓	✓
	Režim vyberania z vody „Lift System“	✓	✓	✓
	Výber režimu čistenia	✓	✓	✓
	Iba režim „Dno“	✓	✓	✓
	Režim Smart (optimalizované čistenie dna, stien a hladiny vody)	✓	✓	✓
	Režim „Dno“, „Steny“ a „Hladina vody“, Intenzívny		✓	✓
	Režim Len hladina vody			✓
	Skrátenie alebo predĺženie času čistenia (+/- 15 minút)		✓	✓
	Indikátor „Plný filter“	✓	✓	✓
	Režim diaľkového ovládania		✓	✓
	Spot Clean (cielené čistenie oblasti 1 m <sup>2</sup> )			✓
	Programovanie cyklov čistenia na 7 dní		✓	✓
	Displej teploty vody			✓

✓: Dostupné\*

\*funkcie sa môžu meniť podľa aktualizácií aplikácie.

## 3.4 I Ovládanie pomocou aplikácie



Pred ovládaním robota pomocou aplikácie musíte:

- pripojiť ovládaciu jednotku do elektrickej zásuvky,
- ponoriť robota do bazéna.

### 3.4.1 Programovanie a ovládanie cyklov čistenia

Pomocou aplikácie:

- spúšťate, zastavujete čistenie,
- kontrolujete zostávajúci čas čistenia aktuálneho cyklu (zobrazenie v hodinách a minútach).
- predlžujete, skracujete dobu čistenia po 15 minútach (v závislosti od modelu).
- Vyberáte vopred uložené režimy čistenia



- Nový režim čistenia sa aktivuje pri aktuálnom čistení a vo všetkých budúcich cykloch.
- Trvanie cyklu čistenia sa môže líšiť v závislosti od zvolených parametrov.

- programujete a ovládate cykly čistenia (dni a hodiny) (v závislosti od modelu). Cykly čistenia môžete naprogramovať opakovane, k dispozícii je len jedno programovanie za deň,
  - kontrolujete teplotu vody v bazéne počas čistenia (v závislosti od modelu),
- Robot, ktorý je v prevádzke, meria teplotu vody.





- Keď je robot na dne bazéna, je normálne, že zistíte rozdiel medzi teplotami nameranými robotom a teplotami nameranými teplomerom umiestneným na povrchu bazéna alebo iným zariadením.

### 3.4.2 Pomôcka pri vyberaní robota z vody „Lift System“



- Funkciu Lift System aktivujte len vtedy, ak je robot na dohľad.

- V aplikácii stlačte tlačidlo  a použite funkciu Lift System (pozri odsek **2.6.1 Automatizovaný režim „LIFT SYSTEM“**).
- Stlačením smerových šípok robot otočíte doprava alebo doľava.
- Keď je robot otočený k požadovanej stene, stlačte tlačidlo , aby sa presúval k stene.

### 3.4.3 Režim diaľkového ovládania (v závislosti od modelu)

Robot sa môže smerovať pomocou smartfónu alebo tabletu, ktoré slúžia ako diaľkové ovládanie.



- Diaľkové ovládanie aktivujte len vtedy, ak je robot na dohľad.

- Na nasmerovanie robota môžete použiť 2 režimy (v závislosti od zariadenia):

„režim Joystick“: Stlačením ikon nasmerujete robota **dopredu, dozadu** a otočíte **doľava alebo doprava**.

„kinetický režim“: Nasmerujte robota naklonením prenosného zariadenia **nahor** (dozadu), **nadol** (dopredu), **doľava** (otočenie doľava), **doprava** (otočenie doprava).

- Na lokalizované čistenie použite funkciu „Lokalizované čistenie“ (v závislosti od modelu): aktiváciou tejto funkcie robot vyčistí zónu, ktorá je pred ním, s plochou 1 m<sup>2</sup>.



- Ak je doba odozvy robota na akciu požadovanú v aplikácii relatívne dlhá, skontrolujte signál Wi-Fi siete. Bližšie informácie nájdete v časti **odsek „3.2 I Prvá konfigurácia robota“**.

### 3.4.4 Chybové hlásenia

- Ak sa zistí chyba, zobrazí sa výstražný symbol .

Stlačením výstražného symbolu  zobrazíte riešenia problémov, **ako je uvedené v časti odsek „5.2 I Upozornenia pre používateľov“.**

Ak sa domnievate, že ste problém vyriešili, stlačte tlačidlo **Vymazať chybu**. Ak chcete robot nechať v chybovom režime a diagnostikovať problém neskôr, stlačte tlačidlo **OK**.

### 3.4.5 Ponuka Parametre

Niektoré konfiguračné nastavenia môžete kedykoľvek zmeniť stlačením ikony **Nastavenia**.



## 4 Údržba



Aby ste zabránili vážnemu zraneniu:

- Odpojte elektrické napájanie robota.

### 4.1 | Čistenie robota

- Zariadenie sa musí pravidelne čistiť čistou alebo jemne mydlovou vodou. Nepoužívajte rozpúšťadlo.
- Robot opláchnite dostatočným množstvom čistej vody.
- Nenechajte zariadenie sušiť na slnku na okraji bazéna.



**Rada: filter a kefy vymieňajte každé 2 roky**

Odporúča sa vymieňať filter a kefy každé 2 roky, aby sa zachovala neporušenosť zariadenia a aby sa zaručila optimálna úroveň jeho výkonu.

### 4.2 | Filter očistite okamžite po vybratí z vody

- Ak je filter upchatý, vyčistite ho kyslým roztokom (napríklad bielym octom). Odporúča sa urobiť to aspoň raz ročne, pretože filter sa upcháva, ak sa nepoužíva niekoľko mesiacov (počas zimy).

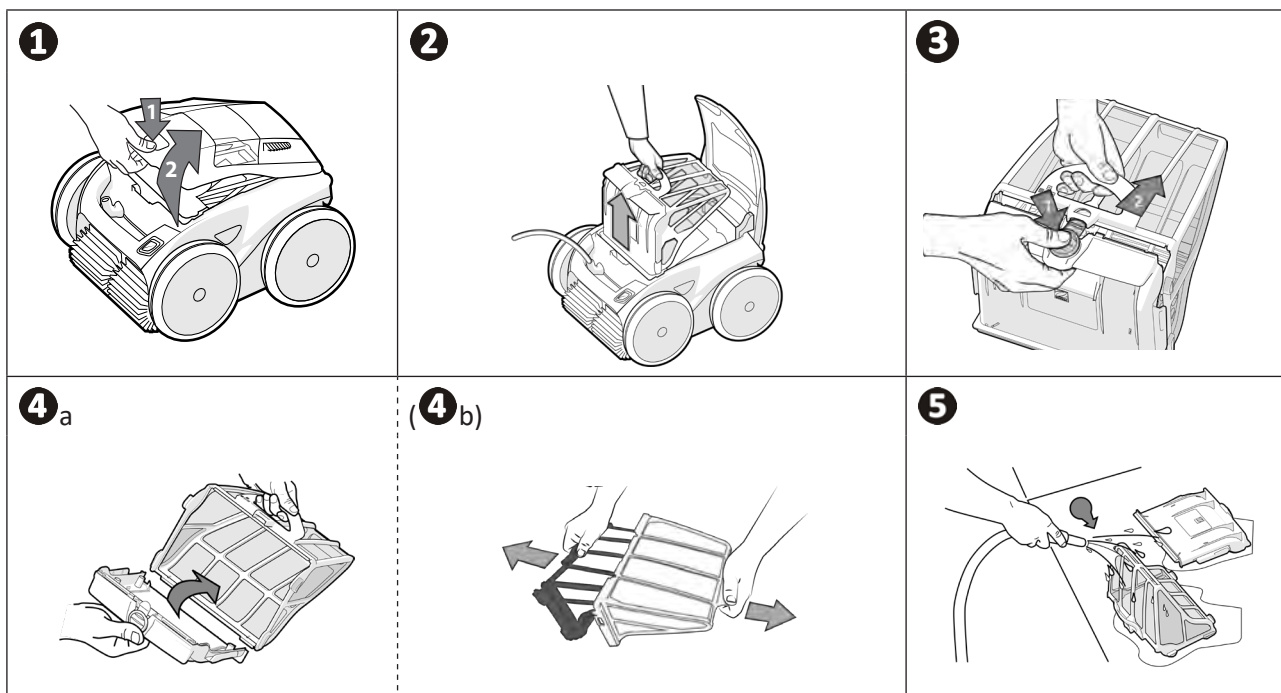

**Rada: skontrolujte stav kontrolky „plného filtra“**

Keď sa LED kontrolka rozsvieti, dôrazne sa odporúča vyčistiť filter.

## ➤ 4.3 I Čistenie vrtule

Aby ste zabránili vážnemu zraneniu:



- Odpojte elektrické napájanie robota.
- Pri údržbe vrtule používajte rukavice



- Odskrutkujte skrutku mriežky (pozri obrázok 1).
- Odstráňte mriežku (pozri obrázok 2).
- Opatrne odstráňte usmerňovač toku (pozri obrázok 3).
- Na vybratie vrtule použite rukavice a opatrne držte koniec vrtule tak, aby ste ho zatlačili (pozri obrázok 4).
- Odstráňte všetky nečistoty (vlasy, listy, kamienky...), ktoré by mohli blokovať vrtuľu.

1

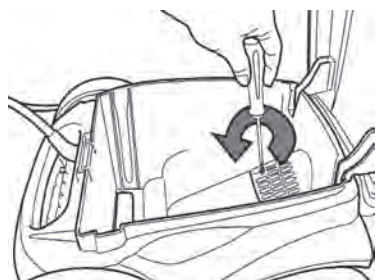

2

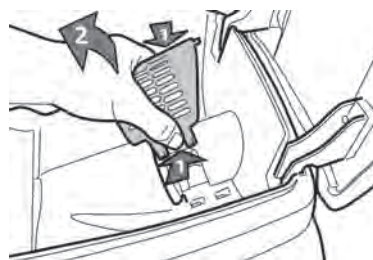

3

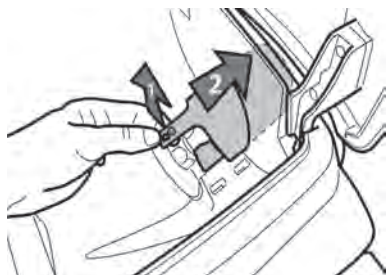

4



## ➤ 4.4 I Výmena kief

### Sú kefy opotrebované?

- Vymeňte kefy, ak sa indikátory opotrebenia podobajú príkladu na obrázku **B**:

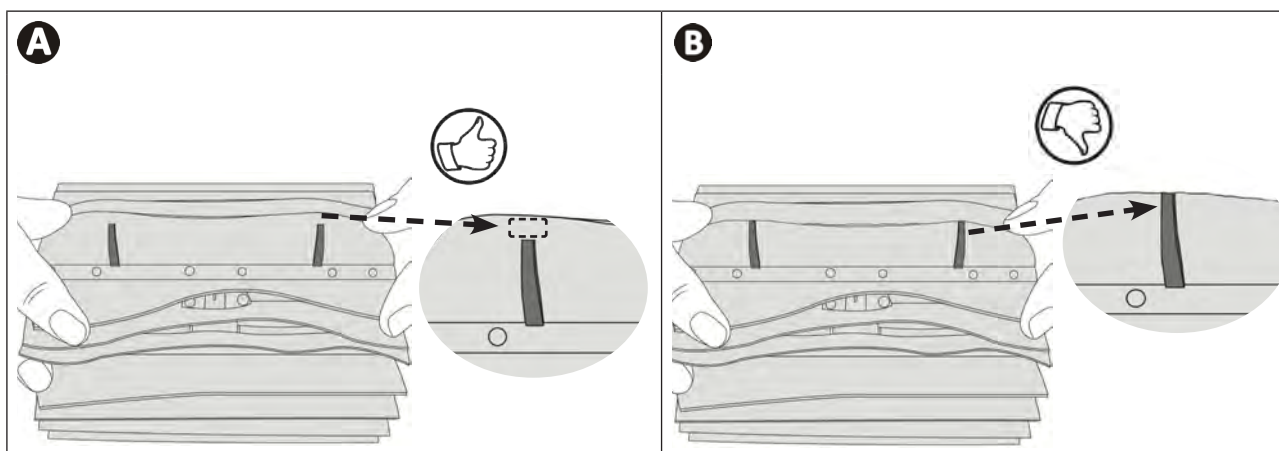

SK

### Demontáž použitých kief

- Vyberte úchytky z otvorov, v ktorých sú upevnené, a potom demontujte kefy.

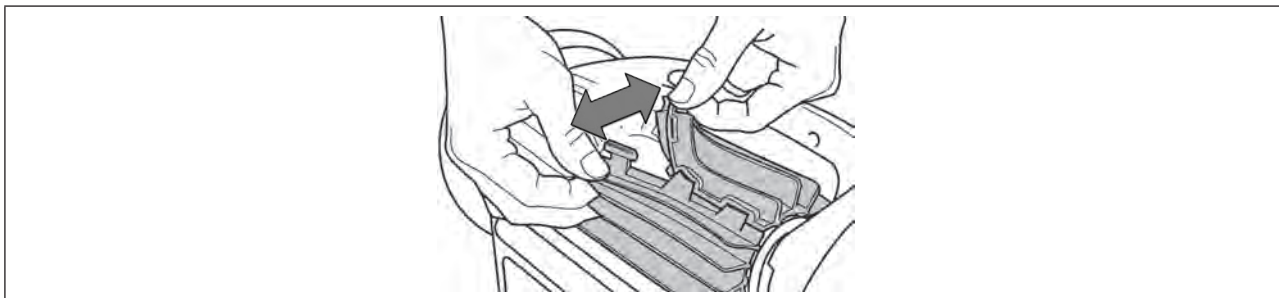

### Montáž nových kief

- Preveďte okraj bez jazýčka pod držiak kiefy (pozri obrázok **1**).
- Kefu otočte okolo jej držiaka, jazýčky zasuňte do upevňovacích otvorov a potiahnite za koniec každého jazýčka tak, aby jeho okraj prešiel cez štrbinu (pozri obrázok **2**).
- Odstrihnite jazýčky nožnicami tak, aby boli na úrovni ostatných lamiel (pozri obrázok **3**).

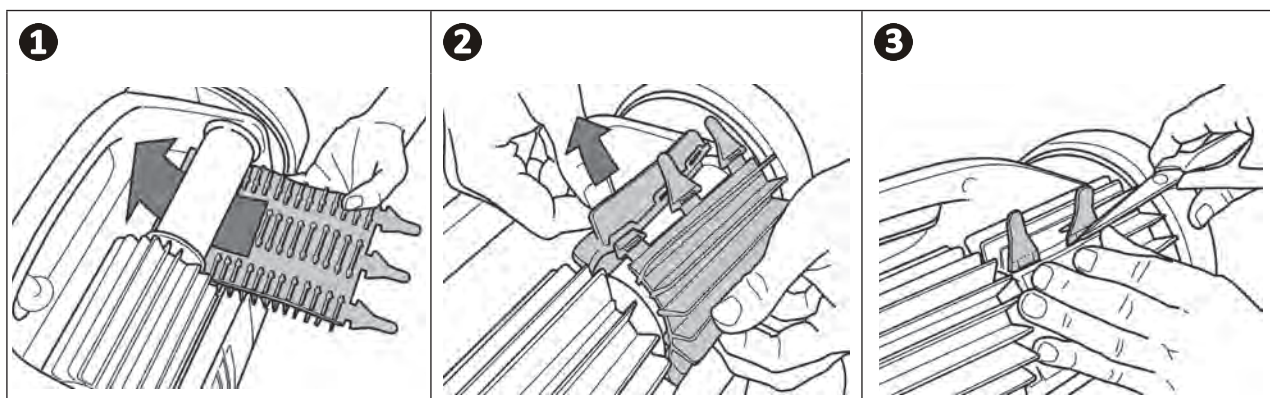

## ➤ 4.5 I Výmena pneumatík

### Demontáž použitých pneumatík

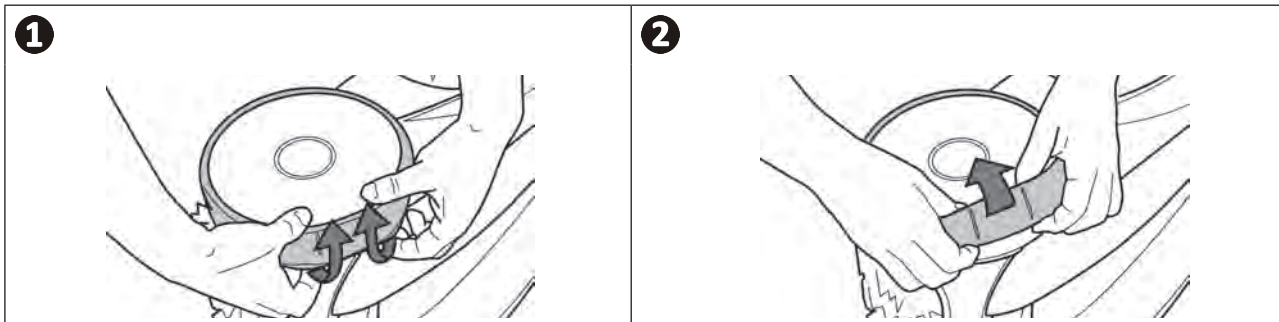

### Montáž nových pneumatík

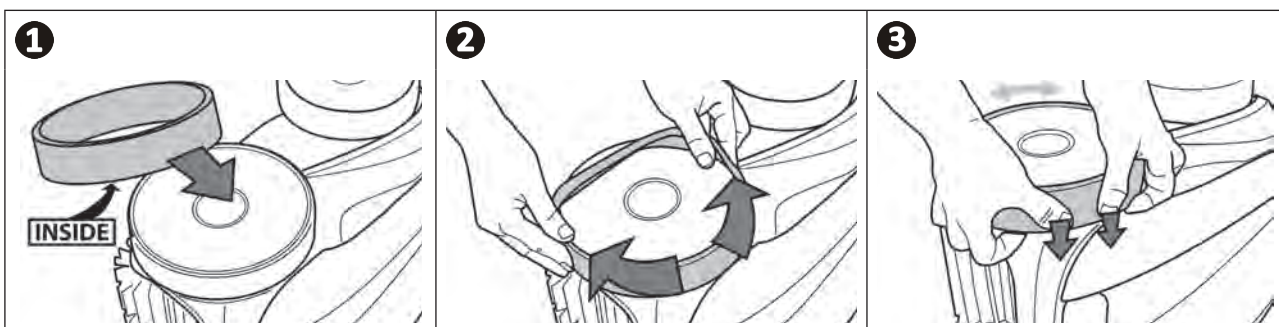







## 5 Riešenie problémov



- V prípade výskytu problému, skôr, ako kontaktujete predajcu, pristúpte k jednoduchému overeniu pomocou nasledujúcich tabuliek.
- Ak problém pretrváva, kontaktujte predajcu.
-  : Úkony vyhradené pre kvalifikovaného technika

**SK**









### 5.1 I Správanie sa zariadenia



Časť bazénu nie je správne vyčistená	<ul style="list-style-type: none"> <li>• Zopakujte kroky ponárania (pozri odsekodsek „2.1 I Ponorenie robota do bazéna“) a zmeňte miesto ponorenia v bazéne, aby ste našli optimálne umiestnenie.</li> </ul>
Zariadenie sa nedá dobre položiť na dne bazéna	<ul style="list-style-type: none"> <li>• V telese zariadenia je stále vzduch. Zopakujte kroky ponárania (pozri odsekodsek „2.1 I Ponorenie robota do bazéna“).</li> <li>• Filter je plný alebo znečistený: vyčistite ho čistou vodou. Ak je upchatý, vyčistite ho kyslým roztokom (napríklad bielym octom). V prípade potreby filter vymeňte.</li> <li>• Vrtuľa je poškodená: </li> </ul>
Zariadenie už po stenách nelezie tak, ako na začiatku, alebo nelezie vôbec	<p>V režime Dno/Steny/Hladina vody robot systematicky nevychádza na stenu. Frekvencia sa mení v závislosti od cyklu. Je normálne, že robot nevychádza na začiatku cyklu. Ak chcete zistiť, či robot skutočne nikdy nevychádza na stenu, je potrebné pozorovať robot počas dvadsiatich minút.</p> <ul style="list-style-type: none"> <li>• Filter je plný alebo znečistený: vyčistite ho čistou vodou. Ak je upchatý, vyčistite ho kyslým roztokom (napríklad bielym octom). V prípade potreby filter vymeňte.</li> <li>• Pneumatiky sú opotrebované: vymeňte ich.</li> <li>• Aj keď sa zdá, že je voda číra, vo vašom bazéne sa nachádzajú mikroskopické riasy, ktoré nie sú viditeľné voľným okom, čo spôsobuje, že steny sú šmyklivé a bránia zariadeniu v lezení. Pridajte chlór a mierne znížte pH. <b>Počas pridávania nenechávajte zariadenie vo vode.</b></li> </ul>
Zariadenie pri spustení nevykoná žiadny pohyb	<ul style="list-style-type: none"> <li>• Skontrolujte, či je sieťová zásuvka ovládacej jednotky správne napájaná.</li> <li>• Skontrolujte, či sa spusti cyklus čistenia a či svetla kontrolky.</li> </ul>
Kábel je zamotaný	<ul style="list-style-type: none"> <li>• Neodvíjajte v bazéne celý kábel.</li> <li>• Odviňte v bazéne potrebnú dĺžku kábla a zvyšok kábla roztiahnite na okraji bazéna.</li> </ul>
Ovládacia jednotka nereaguje na žiadne stlačenie tlačidiel	<ul style="list-style-type: none"> <li>• Odpojte napájací kábel zo sieťovej zásuvky, počkajte 10 sekúnd a znova ho pripojte.</li> </ul>
Medzi teplotou uvedenou v aplikácii iAquaLink™ a teplotou nameranou iným teplomerom alebo iným zariadením je teplotný rozdiel.	<ul style="list-style-type: none"> <li>• Keď je robot na dne bazéna, je normálne, že zistíte rozdiel medzi teplotami nameranými robotom a teplotami nameranými teplomerom umiestneným na povrchu bazéna alebo iným zariadením.</li> </ul>
Počas prevádzky robota nesvieti LED kontrolka snímača.	<ul style="list-style-type: none"> <li>• Obráťte sa na predajcu a  skontrolujte stav bloku snímača.</li> </ul>

Ak problém pretrváva, kontaktujte predajcu: 

## 5.2 I Upozornenia pre používateľov

- Kódy chýb sa zobrazujú na ovládacej jednotke aj v aplikácii iAquaLink™.
- Postupujte podľa navrhovaných riešení na odstránenie problémov uvedených nižšie, ktoré sú k dispozícii aj v aplikácii iAquaLink™: keď sa objaví chybový kód, stlačte .

Displej ovládacej jednotky		Obrazovka aplikácie iAquaLink™	Riešenia
Chybový kód (podľa modelu)	LED kontrolka bliká (podľa modelu) 		
Er: 01	 x 3	Motor čerpadla	<ul style="list-style-type: none"> <li>• Skontrolujte, či nečistoty alebo kábel nebránia tomu, aby sa kefy voľne otáčali.</li> <li>• Skontrolujte, či nič nezavadzia v oblasti pripojenia kábla.</li> <li>• Otočte každým kolesom o štvrtinu otáčky v rovnakom smere, kým nedosiahnete plynulú rotáciu</li> <li>• Ak sa tým problém nevyrieši, požiadajte predajcu, aby vykonal úplnú diagnostiku.</li> </ul>
Er: 02 Er: 03	 x 2	Pravý trakčný motor Ľavý trakčný motor	<ul style="list-style-type: none"> <li>• Skontrolujte, či nečistoty alebo kábel nebránia tomu, aby sa kefy voľne otáčali.</li> <li>• Skontrolujte, či nič nezavadzia v oblasti pripojenia kábla.</li> <li>• Otočte každým kolesom o štvrtinu otáčky v rovnakom smere, kým nedosiahnete plynulú rotáciu</li> <li>• Ak sa tým problém nevyrieši, požiadajte predajcu, aby vykonal úplnú diagnostiku.</li> </ul>
Er: 04	 x 3	Spotreba motora čerpadla	<ul style="list-style-type: none"> <li>• Skontrolujte, či nečistoty alebo vlasy neblokujú vrtuľu.</li> <li>• Dôkladne vyčistite filter.</li> <li>• Ak sa tým problém nevyrieši, požiadajte predajcu, aby vykonal úplnú diagnostiku.</li> </ul>
Er: 05 Er: 06	 x 2	Spotreba pravého trakčného motora Spotreba ľavého trakčného motora	<ul style="list-style-type: none"> <li>• Skontrolujte, či nečistoty alebo kábel nebránia tomu, aby sa kefy voľne otáčali.</li> <li>• Skontrolujte, či nič nezavadzia v oblasti pripojenia kábla.</li> <li>• Otočte každým kolesom o štvrtinu otáčky v rovnakom smere, kým nedosiahnete plynulú rotáciu</li> <li>• Ak sa tým problém nevyrieši, požiadajte predajcu, aby vykonal úplnú diagnostiku.</li> </ul>
Er: 07 Er: 08	 x 3	Robot je von z vody	<ul style="list-style-type: none"> <li>• Vypnite robota.</li> <li>• Dôkladne vyčistite filter.</li> <li>• Vráťte ho do vody a pretrepaním uvoľníte vzduchové bubliny.</li> <li>• Reštartujte cyklus.</li> <li>• Ak sa tým problém nevyrieši, požiadajte predajcu, aby vykonal úplnú diagnostiku.</li> </ul>
Er: 10	 x 1	Komunikácia	<ul style="list-style-type: none"> <li>• Odpojte robota, a potom ho znova pripojte.</li> <li>• Skontrolujte, či je kábel pripojený k ovládacej jednotke.</li> <li>• Skontrolujte, či nič nezavadzia v oblasti pripojenia kábla.</li> <li>• Ak sa tým problém nevyrieši, požiadajte predajcu, aby vykonal úplnú diagnostiku.</li> </ul>
Er: 11	 x 4	Jednotka snímača	<ul style="list-style-type: none"> <li>• Obráťte sa na predajcu a skontrolujte stav bloku snímača.</li> </ul>
Er: 12	 x 5	Aktualizácia zlyhala alebo bola neúplná	<ul style="list-style-type: none"> <li>• Ovládaciu jednotku odpojte na minimálne 15 minút.</li> <li>• Zatvorte aplikáciu iAquaLink™.</li> <li>• Ovládaciu jednotku pripojte k robotu.</li> <li>• Zapojte ovládaciu jednotku.</li> <li>• Skontrolujte, či je ovládaciu jednotku správne pripojená k sieti Wi-Fi (LED kontrolka  svieti).</li> <li>• Ak sa nezobrazí hlásenie „PROG“ alebo ak LED kontrolka  rýchlo neblinká (v závislosti od modelu), otvorte aplikáciu iAquaLink™, vyberte robot a kliknite na „Aktualizovať“.</li> </ul>

Displej ovládacej jednotky		Obrazovka aplikácie iAquaLink™	Riešenia
Chybový kód (podľa modelu)	LED kontrolka bliká (podľa modelu) 		
PrOG	 veľmi rýchlo	Prebieha aktualizácia	<ul style="list-style-type: none"> <li>Počkajte na koniec aktualizácie.</li> <li>Ovládaciu jednotku neodpájajte.</li> </ul>
N/A	N/A	Chyba pripojenia	<ul style="list-style-type: none"> <li>Skontrolujte stav LED kontroliek Bluetooth/Wi-Fi ovládacej jednotky a postupujte podľa krokov opísaných v tabuľke odsek „5.3   Pomocník diagnostiky pri pripojení k aplikácii iAquaLink™“.</li> </ul>
N/A	N/A	V zozname „Moje zariadenia“ sa zobrazí červená bodka	<ul style="list-style-type: none"> <li>Zariadenie nie je pripojené alebo nie je pripojené k domácej Wi-Fi sieti. Ak je bodka počas pripojenia ovládacej jednotky červená a ikony Bluetooth/Wi-Fi svietia, obnovte obrazovku (posúvaním prsta zhora nadol).</li> <li>Ak sa farba bodky zmení na zelenú: zariadenie je pripravené na použitie.</li> </ul>

Ak problém pretrváva, kontaktujte predajcu: 

#### Vymazanie chybového kódu







##### Na ovládacej jednotke:



- Po vykonaní krokov na riešenie problémov sa po stlačení ľubovoľného tlačidla vymaže chybový kód (okrem tlačidla ).

##### V aplikácii iAquaLink™:

- Po vykonaní krokov na riešenie problémov stlačte tlačidlo **Vymazať chybu** alebo stlačte tlačidlo **OK** a kroky tohto riešenia vykonajte neskôr.

### 5.3 I Pomocník diagnostiky pri pripojení k aplikácii iAquaLink™

Stav ovládacej jednotky	Možné príčiny	Riešenia
<ul style="list-style-type: none"> <li>LED kontrolka  bliká.</li> </ul>	<ul style="list-style-type: none"> <li>Ovládacia jednotka je pripojená k smerovaču, ale nie ku cloudovému serveru (pripojená sieť LAN, webová sieť nie je pripojená).</li> </ul>	<p>Obráťte sa na poskytovateľa internetu.</p> <ul style="list-style-type: none"> <li>Odpojte smerovač domácej Wi-Fi siete na 10 sekúnd. Znova zapojte smerovač Wi-Fi siete a skontrolujte, či sa LED kontrolky nerozsvietia.</li> <li>Skontrolujte internetové pripojenie – mohlo dôjsť k poruche siete.</li> </ul>
	<ul style="list-style-type: none"> <li>Nekompatibilný 5 GHz smerovač.</li> </ul>	<ul style="list-style-type: none"> <li>Vymeňte smerovač.</li> </ul>
	<ul style="list-style-type: none"> <li>Zastaraná verzia aplikácie</li> </ul>	<ul style="list-style-type: none"> <li>Aktualizujte aplikáciu</li> </ul>
<ul style="list-style-type: none"> <li>Nesvieti žiadna LED kontrolka.</li> </ul>	<ul style="list-style-type: none"> <li>Veľmi silné slnečné žiarenie.</li> </ul>	<ul style="list-style-type: none"> <li>Zakryte zariadenie, aby ste ho chránili pred slnečným žiarením a skontrolujte, či kontrolky svietia.</li> </ul>
	<ul style="list-style-type: none"> <li>Ovládacia jednotka bola odpojená.</li> </ul>	<ul style="list-style-type: none"> <li>Pripojte ovládaciu jednotku (pozri odsek „2.2 I Pripojenie elektrického napájania“).</li> </ul>
	<ul style="list-style-type: none"> <li>Výpadok napájania.</li> </ul>	<ul style="list-style-type: none"> <li>Skontrolujte, či je istič pod napätím.</li> <li>Skontrolujte, či je sieťová zásuvka napájaná elektrickou energiou, napríklad pripojením iného zariadenia.</li> </ul>
	<ul style="list-style-type: none"> <li>Strata internetového pripojenia.</li> </ul>	<ul style="list-style-type: none"> <li>Skontrolujte internetové pripojenie – mohlo dôjsť k poruche siete.</li> </ul>
<ul style="list-style-type: none"> <li>LED  kontrolka nesvieti.</li> </ul>	<ul style="list-style-type: none"> <li>Strata internetového pripojenia.</li> </ul>	<ul style="list-style-type: none"> <li>Skontrolujte internetové pripojenie – mohlo dôjsť k poruche siete.</li> <li>Skontrolujte, či máte silný signál Wi-Fi. Existuje niekoľko spôsobov, ako skontrolovať silu signálu Wi-Fi: <ul style="list-style-type: none"> <li>Odpojte smerovač domácej Wi-Fi siete a znova ho pripojte.</li> <li>Zobrazte na notebooku ovládací panel a pozrite si stav sieťových pripojení. Skontrolujte silu signálu bezdrôtovej Wi-Fi siete na notebooku a súčasne sledujte stav ovládacej jednotky.</li> <li>Pomocou smartfónu alebo tabletu nainštalujte aplikáciu iAquaLink™. Skontrolujte silu signálu bezdrôtovej Wi-Fi siete na prenosnom zariadení a súčasne sledujte stav ovládacej jednotky. Ak je Wi-Fi sieť slabá, nainštalujte Wi-Fi opakovač.</li> <li>Použite aplikáciu určenú na analýzu Wi-Fi: v systéme iOS alebo Android je ich k dispozícii niekoľko.</li> </ul> </li> </ul>
	<ul style="list-style-type: none"> <li>Slabý signál Wi-Fi*.</li> </ul>	
<ul style="list-style-type: none"> <li>LED  kontrolka svieti, ale pripojenie Wi-Fi neexistuje (alebo je nestabilné). Na obrazovke aplikácie iAquaLink™ sa zobrazí správa „Chyba pripojenia“.</li> </ul>	<ul style="list-style-type: none"> <li>Ovládacia jednotka je príliš ďaleko od domácej Wi-Fi siete.</li> </ul>	<ul style="list-style-type: none"> <li>Pri prvom nastavení umiestnite ovládaciu jednotku robota čo najbližšie k smerovaču domácej Wi-Fi siete. Nepoužívajte predlžovací kábel (pozri odsek „2.2 I Pripojenie elektrického napájania“), potom opakujte kroky konfigurácie (pozri odsek „3.2 I Prvá konfigurácia robota“): <ul style="list-style-type: none"> <li>Keď sa LED kontrolka  rozsvieti, pripojte ovládaciu jednotku v blízkosti bazéna.</li> <li>Ak LED kontrolka  nesvieti, opätovne pripojte ovládaciu jednotku čo najbližšie k domu.</li> <li>Ak LED kontrolka  stále nesvieti, nainštalujte Wi-Fi opakovač.</li> </ul> </li> </ul>

Stav ovládacej jednotky	Možné príčiny	Riešenia
<ul style="list-style-type: none"> <li>• LED kontrolka  svieti a zobrazí sa hlásenie „PROG“ (v závislosti od modelu). <b>Informácie sa zobrazujú v aplikácii.</b></li> <li>• Tlačidlá nie je možné aktivovať.</li> <li>• LED kontrolka  počas tejto operácie nesvieti.</li> </ul>	<ul style="list-style-type: none"> <li>• Prebieha aktualizácia softvéru.</li> </ul>	<ul style="list-style-type: none"> <li>• Počkajte na koniec aktualizácie.</li> <li>• Počas aktualizácie neodpájajte napájací kábel od robota.</li> </ul>

SK

**\*Slabý signál Wi-Fi môže súvisieť s niekoľkými dôvodmi:**

- vzdialenosť medzi smerovačom (box) a ovládacou jednotkou robota,
- typ smerovača (box),
- počet stien oddeľujúcich smerovač (box) a ovládaciu jednotku robota,
- poskytovateľ internetu,
- atď.

## 5.4 I Aktualizácia pripojených robotov

Pripojené roboty môžu prijímať aktualizácie za účelom pridávania nových vyvinutých funkcií alebo vylepšení výrobkov. Tieto vylepšenia používateľ systematicky nevidí.



Ovládanie robota cez aplikáciu nie je k dispozícii dovtedy, kým nie je nainštalovaná aktualizácia.

Keď je k dispozícii aktualizácia (viditeľná v aplikácii iAquaLink™, pozri obrázok 1) odporúča sa realizovať niekoľko odporúčaní pred stlačením tlačidla na spustenie inštalácie:

- Robot a ovládaciu jednotku umiestnite čo najbližšie k domácejmu smerovaču Wi-Fi;
- Skontrolujte, či je kvalita signálu Wi-Fi správna;
- Ovládaciu jednotku nechajte pripojenú do siete a robot pripojený k ovládacej jednotke až do ukončenia inštalácie;
- Ovládacia jednotka sa musí pripojiť k domácej Wi-Fi sieti a aplikácia iAquaLink™ musí byť otvorená.

### Spustenie aktualizácie:

- Stlačením tlačidla (pozri obrázok 1) spustíte inštaláciu cez aplikáciu iAquaLink™;
- Prebieha aktualizácia a zobrazí sa hlásenie (pozri obrázok 2); Počas aktualizácie nie je možné spustiť cyklus čistenia. Aktualizácia trvá vo všeobecnosti 10 až 20 minút.
- Po ukončení aktualizácie sa zobrazí hlásenie (pozri obrázok 3).
- Ak inštalácia zlyhá po uplynutí 60 minút, zobrazí sa chybové hlásenie (pozri obrázok 4), pozri odsek „5.2 I Upozornenia pre používateľov“).

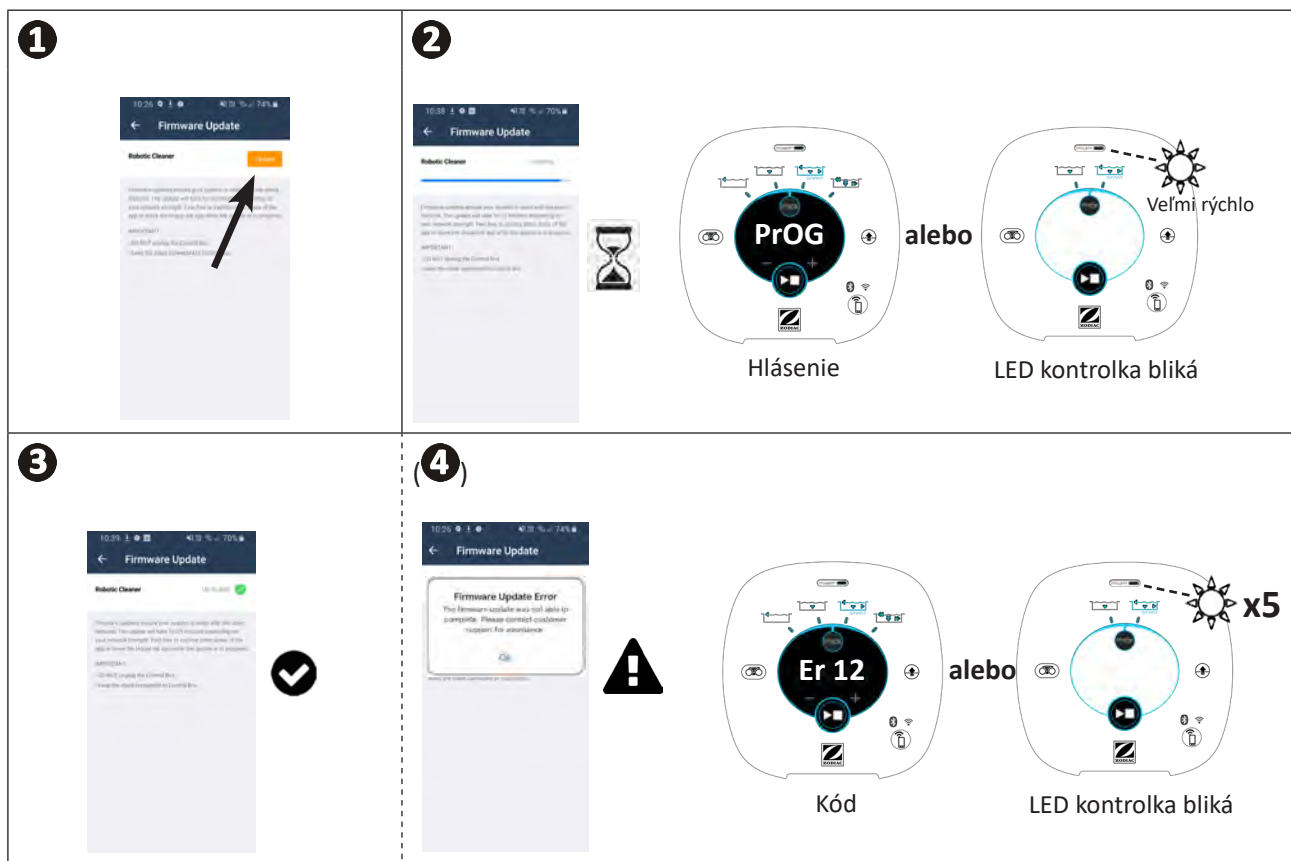

\* Hlásenia aplikácie iAquaLink™ sa môžu meniť.



### Recyklácia

Tento symbol vyžadovaný európskou smernicou OEEZ 2012/19/EÚ (smernica o odpade z elektrických a elektronických zariadení) znamená, že zariadenie nesmiete hádzať do odpadového koša. Bude potrebné dať ho do samostatného zberu a znovu sa použije, zrecykluje alebo zhodnotí. Ak obsahuje látky potenciálne nebezpečné pre životné prostredie, odstránia sa alebo sa neutralizujú. Informujte sa u svojho predajcu o podmienkach recyklácie.

Váš predajca  
*Your retailer*

Model zariadenia  
*Appliance model*

Sériové číslo  
*Serial number*

Podrobnejšie informácie, informácie o registrácii výrobkov a podpora zákazníka:  
*For more information, product registration and customer support:*

**[www.zodiac.com](http://www.zodiac.com)**

