



HANDLEIDING



INSTALLATIE / GEBRUIK / ONDERHOUD / HERZIENING / VEILIGHEIDSTIPS

AFSTANDSBEDIENINGEN VOOR AUTOMATISCHE VEILIGHEIDSAFDEKKING

MOBIELE APPLICATIE



DRAADLOZE WANDAFSTANDSBEDIENING



SLEUTELHANGER AFSTANDSBEDIENING



Productie volgens de Franse norm NF P 90-308

Niet conform
NF P 90-308

FLUIDRA

Aandachtig lezen en bewaren voor toekomstig gebruik

FLUIDRA INDUSTRY FRANCE

105 Rue Henry Potez
66000 Perpignan - FRANCE
Tel : 04.68.61.75.30

Serienummer

Revisie : C-01-2022

STAANDE OPROLINRICHTING

Presentatie [p.4](#)
 Plaats van de verschillende onderdelen [p.5](#)
 Bedrading N-carlit / Bahia / Zen’it..... [p.6](#)
 Bedrading Sveltéa / Ulmo [p.7](#)
 Bedrading Octéo [p.8](#)
 Bedrading Octéo grote afmetingen [p.9](#)

INGEBOUWDE OPROLINRICHTING

Presentatie [p.10](#)
 Plaats van de verschillende onderdelen [p.12](#)
 Bedrading in ontvanger en UNICUM-aansluitkast [p.13](#)
 Bedrading in ontvanger en GENKER-aansluitkast [p.14](#)
 Bedrading in ontvanger en Fil d’eau-aansluitkast..... [p.15](#)

WAND-AFSTANDSBEDIENING

Bevestiging van de afstandsbediening..... [p.16](#)
 Koppeling [p.16](#)
 Gebruik [p.17](#)
 Van bedieningsfunctie veranderen [p.18](#)
 Wijzigen van de vergrendelingscode [p.19](#)
 Batterijstatus [p.19](#)
 Vervangen van de batterij [p.19](#)

APPLICATION MOBILE

Downloaden / compatibiliteit / veiligheid [p.20](#)
 Koppeling [p.21](#)
 Gebruik [p.21](#)
 Batterij van de wand-afstandsbediening [p.22](#)
 Wachtwoord herstellen [p.22](#)
 Contextmenu [p.22](#)
 Naleving van norm NF P90-308..... [p.23](#)

SLEUTELHANGER AFSTANDSBEDIENING [p.24](#)

- De wandafstandsbediening en de Cover Connect-applicatie zijn bedieningsapparaten waarmee een automatische zwembadafdekking in werking kan worden gezet met als doel de toegang tot het zwembad te beveiligen.



ZWEMBADVEILIGHEIDSNORM (NF P 90-308)

- De wandafstandsbediening moet worden geïnstalleerd op een vaste installatie vlak bij het zwembad.
- Tijdens het gebruik van de wandafstandsbediening of de mobiele Cover Connect-applicatie moet de gebruiker vrij zicht hebben op het zwembad om te controleren of er tijdens de bediening geen badgasten aanwezig zijn.
- De afdekking mag uitsluitend worden bediend door een verantwoordelijke volwassene. De gebruiker moet de bedieningsapparaten die gekoppeld zijn met de afdekking vergrendelen en buiten het bereik van kinderen opbergen. Wanneer de afdekking niet gesloten is, is de fysieke aanwezigheid van een verantwoordelijke volwassene onontbeerlijk.
- Het bedieningsapparaat, de wandafstandsbediening of de mobiele Cover Connect-applicatie moet houdcontact hebben tijdens het sluiten van de afdekking.
- Neem de nodige maatregelen om de toegang tot het zwembad voor iedereen te verhinderen, in het bijzonder voor kinderen, indien de afdekking niet goed werkt of indien de applicatie die de sluiting van de afdekking of de beveiliging van het zwembad kan verhinderen tijdelijk onderbroken of onbeschikbaar is, en dit totdat de afdekking of de applicatie weer goed werkt.
- **Opgelet!** De veiligheid kan uitsluitend worden gewaarborgd met een gesloten, vergrendeld en correct geïnstalleerde afdekking volgens de instructies van de fabrikant. De afdekking moet systematisch worden gesloten, zelfs wanneer u maar heel even niet thuis bent. Het is essentieel om de afdekking altijd in haar geheel te openen of te sluiten, en niet half.

ELEKTRICITEITSINSTALLATIENORM (NF C 15-100)

- De aansluiting van de ontvanger van de wandafstandsbediening moet verplicht worden uitgevoerd door een bevoegde elektricien volgens de norm NF C 15-100.
- **Opgelet:** alvorens de kabels te hanteren, moet de 230 V-voeding van de voedingskast worden afgesloten.

EINDE LEVENSDUUR PRODUCT

- Dit product niet weggoien bij het huishoudelijk afval noch in de afvalcontainers voor gescheiden afvalinzameling van uw gemeente.
- Het is mogelijk om:
 - Het gebruikte apparaat te brengen naar een stortplaats voor grofvuil.
 - Het apparaat te geven aan een maatschappelijke organisatie.
 - Het gebruikte apparaat terug te geven aan de distributeur tijdens de aankoop van een nieuw product.



APP + WAND-AFSTANDBEDIENING

Er kunnen tot twee wand-afstandsbedieningen worden gekoppeld aan een ontvanger



Om te voldoen aan de norm NF P 90- 308: de maximale afstand tussen het mobiele toestel en de wand-afstandsbediening is beperkt. De plaats van de afstandsbediening is dus belangrijk om de app optimaal te kunnen gebruiken en tegelijkertijd de veiligheidsnorm na te leven.

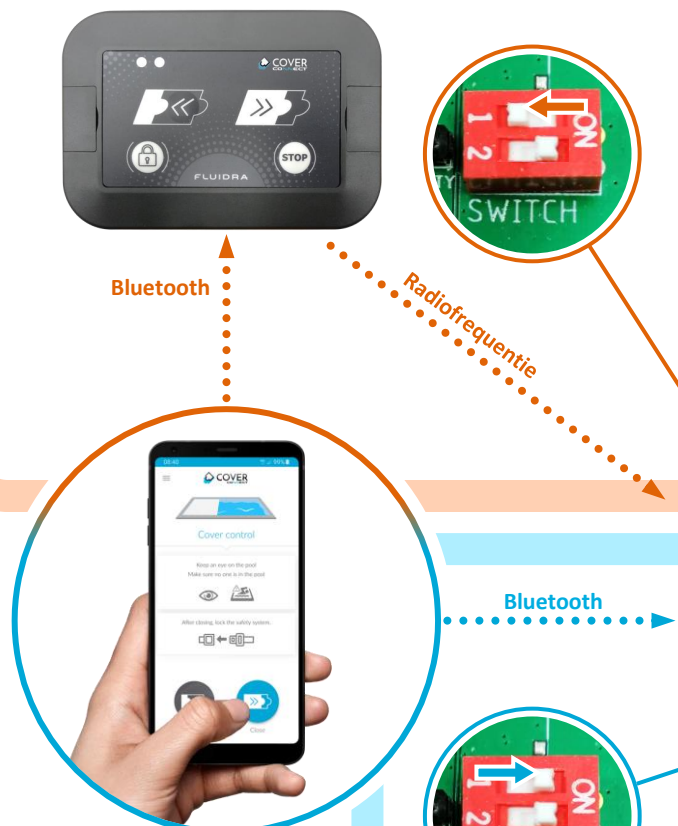

SLEUTELHANGER-AFSTANDBEDIENING

Er kunnen tot twee sleutelhanger-afstandsbedieningen worden gekoppeld aan een ontvanger

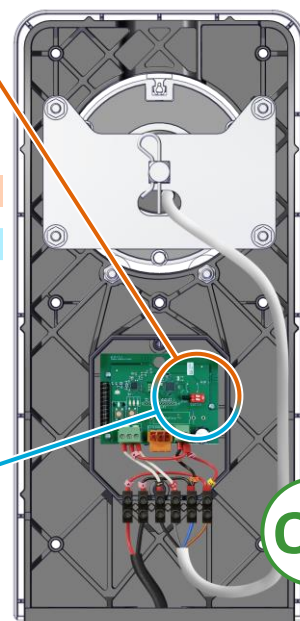

Radio-/Bluetooth-ontvanger ingebouwd in de voet
Modellen :
Sveltéa / Ulmo

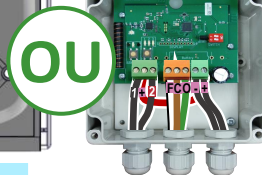

Modellen :
• N-Carlit
• Bahia
• Zen'it

ALLEEN APP



Om te voldoen aan de norm NF P 90- 308: wanneer alleen de app wordt gebruikt, is de maximale afstand tussen het mobiele toestel en de voet van het oprolsysteem beperkt.



Er kan een onbeperkt aantal mobiele toestellen worden gekoppeld aan een ontvanger.

Bereik kan variëren naargelang de omgeving en de gebruikte mobiele terminal.

Radiofrequentie: frequentie 434 MHz (afwijking = 4KHz) - Max. Uitgezonden vermogen = 10 dBm
Bluetooth: min. Frequentie 2,4 GHz - max. Frequentie: 2,482 GHz - max. Zendervermogen = 0 dBm

Octéo grote afmetingen Octéo

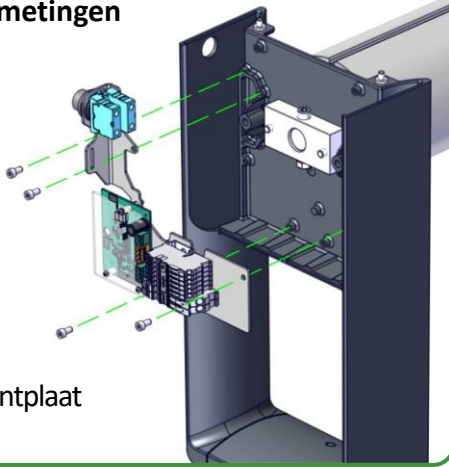

Vervang de printplaat

Sveltéa Ulmo

Bevestig de ontvangerskaart en het beschermende deksel met de bijgeleverde schroeven.

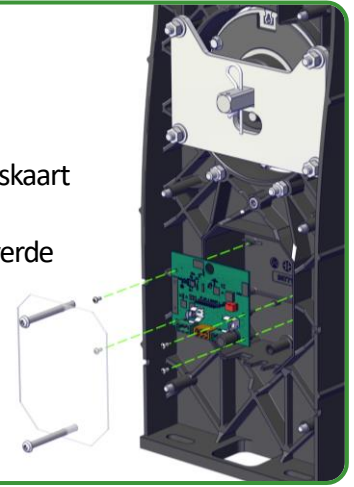

Zet de ontvanger vast in de voet met de bijgeleverde zelfklevende tape.

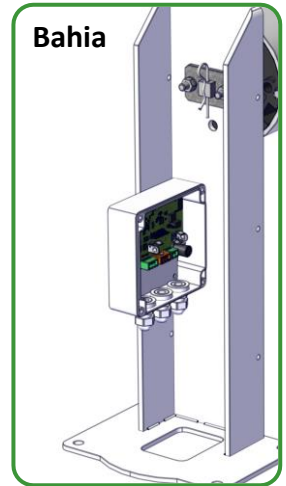
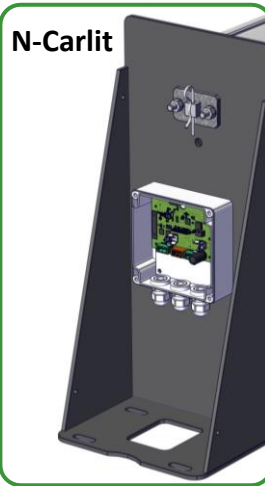
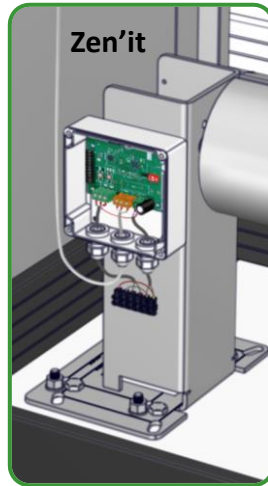
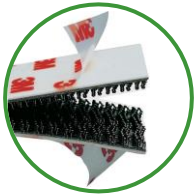

De afstandsbediening installeren op een plaats die beschermt tegen slechte weersomstandigheden en direct zonlicht



Ontvanger

Radiofrequentie

5m maximaal
Onbelemmerd zicht op het zwembad

Koppel de kast los van de spanning terwijl u aan de bedrading werkt.

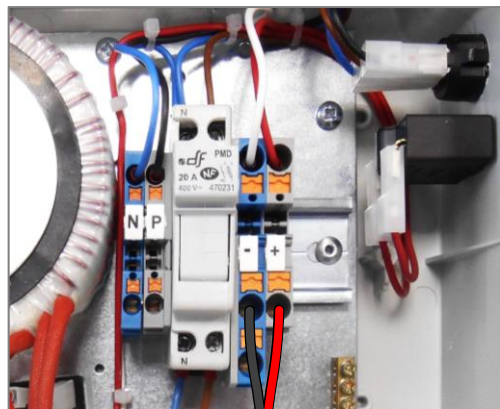

Aansluitkast van de afdekking

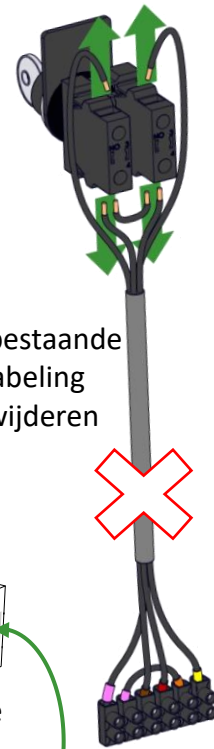

De bestaande bekabeling verwijderen

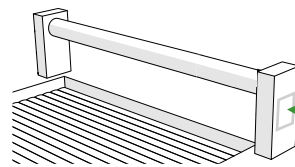

Ontvanger om in de voet te

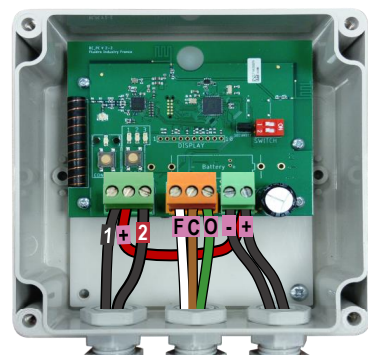
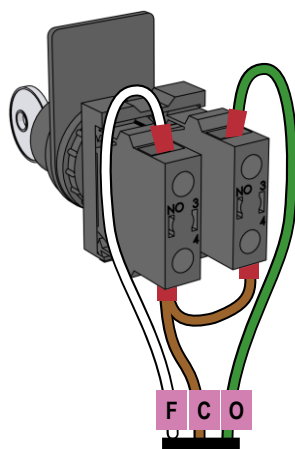

Voorbedraad geleverd



De ontvanger moet worden gevoed met 24 V-gelijkstroom.

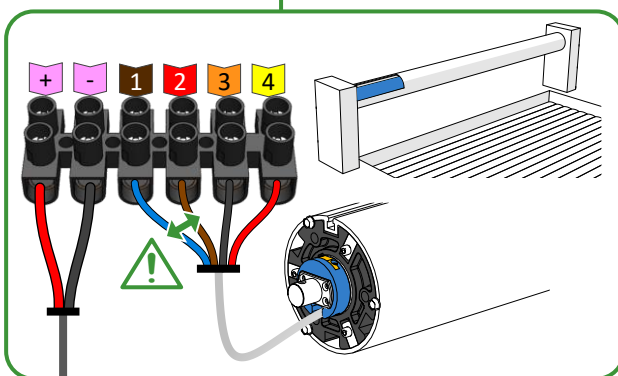
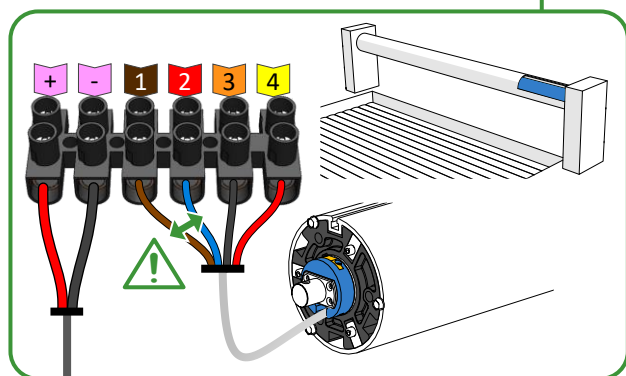

De installatiehandleiding van de oprolinrichting raadplegen voor de instelling van de eindschakelaars.

Koppel de kast los van de spanning terwijl u aan de bedrading werkt.

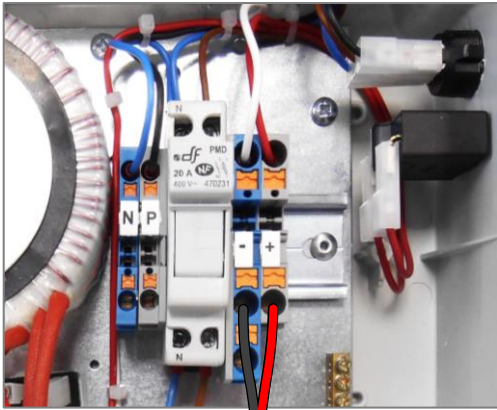

Aansluitkast van de afdekking

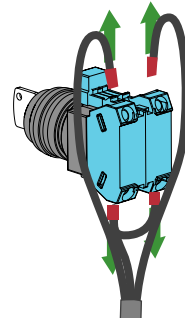

De bestaande bekabeling verwijderen

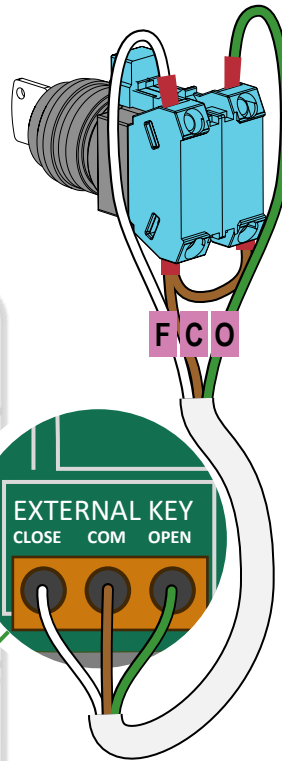
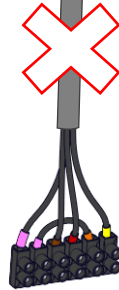

De ontvanger moet worden gevoed met 24 V-gelijkstroom.



Ontvangerkaart om in de voet te bevestigen

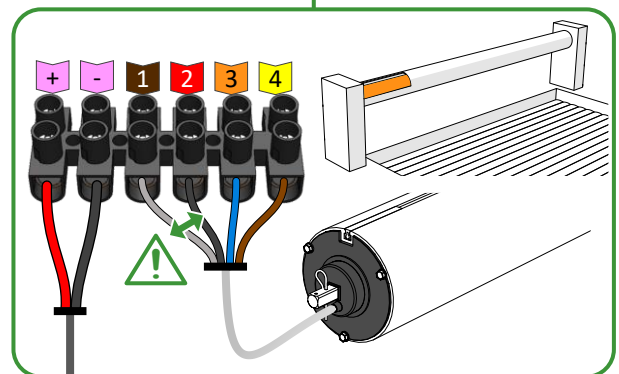
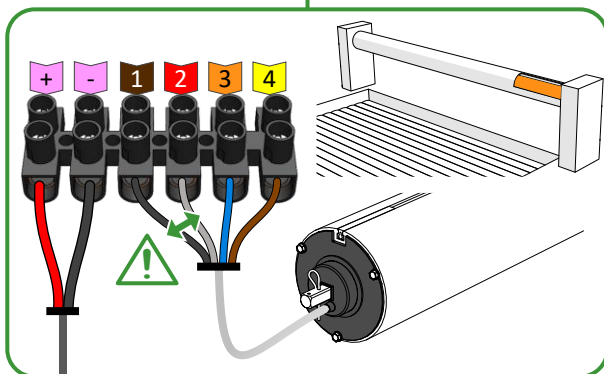
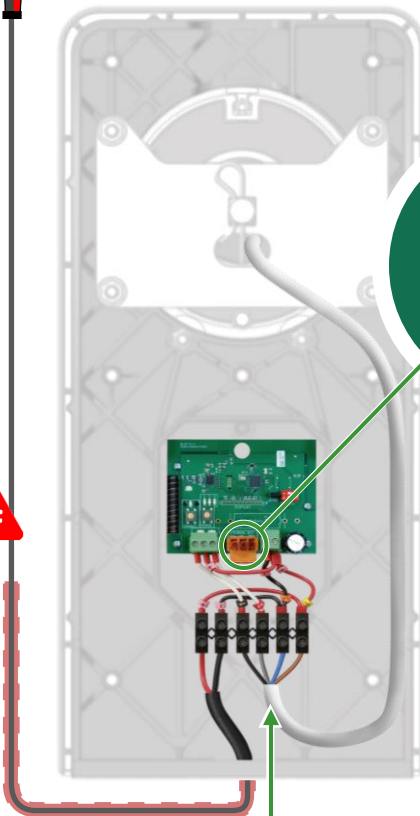

De installatiehandleiding van de oprolinrichting raadplegen voor de instelling van de eindschakelaars.

Koppel de kast los van de spanning terwijl u aan de bedrading werkt.

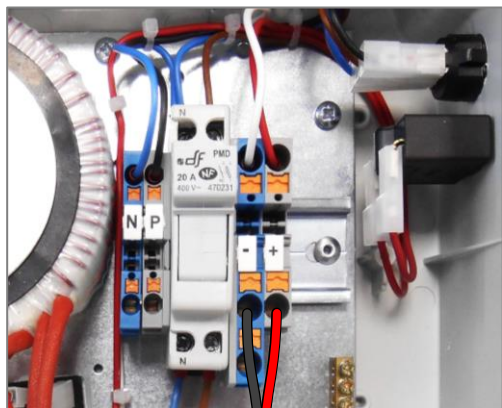

Aansluitkast van de afdekking

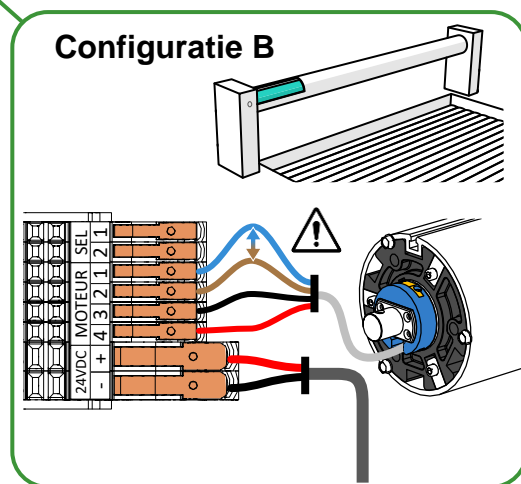
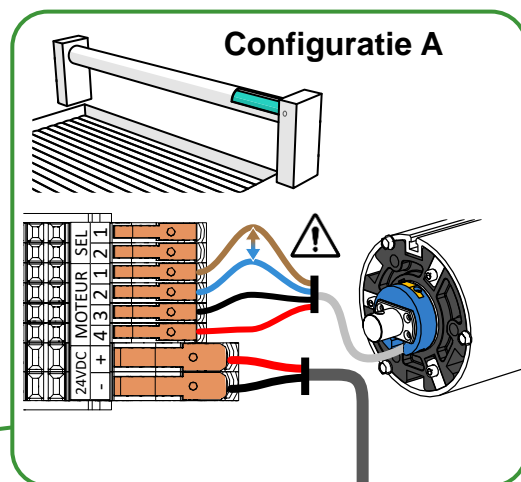

De ontvanger moet worden gevoed met 24 V-gelijkstroom.



Ontvangerkaart om in de voet te bevestigen



De kabel mag niet voor de kaart van de ontvanger door lopen.

Se référer à la notice d'installation de l'enrouleur pour le réglage des fins de course.

Koppel de kast los van de spanning terwijl u aan de bedrading werkt.

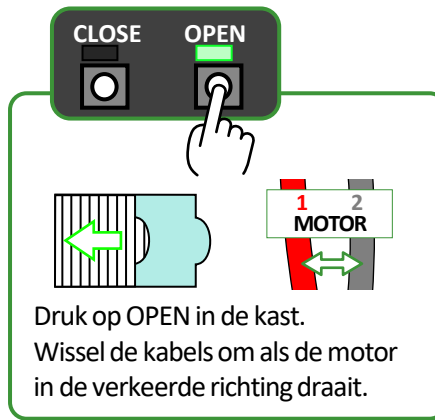
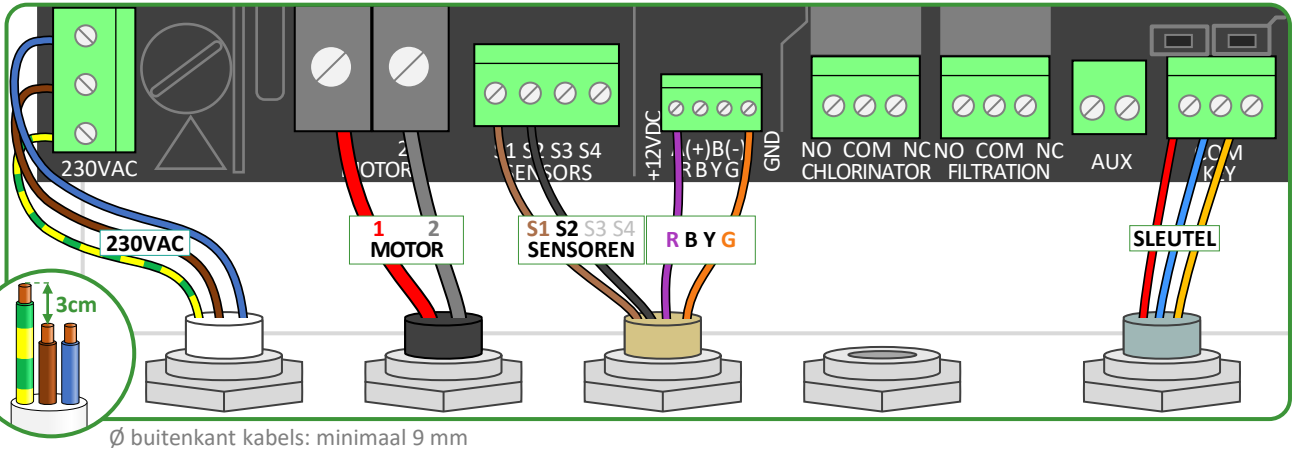

3 × 1,5mm²
~ 230 VAC 50-60Hz
De stroomvoorziening van de kast moet beschermd zijn met een aardlekbeveiliging van 30 mA. (niet meegeleverd)

Sleutelschakelaar: 3 × 1,5mm²

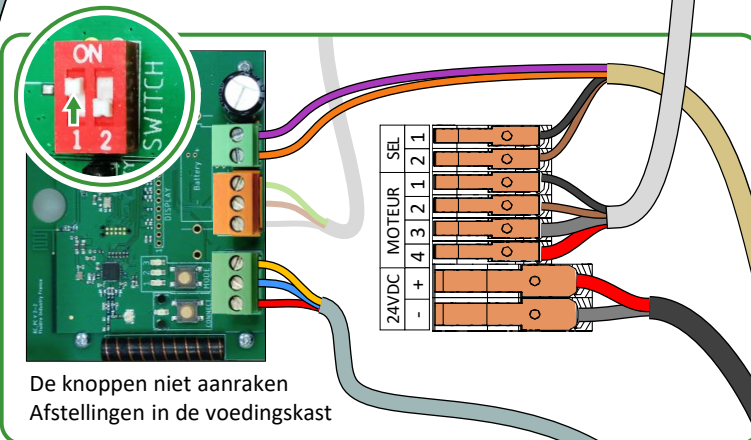

Eindschakelaar & Stroomvoorziening ontvanger: 4 × 1,5mm²

=24VDC
Vermogenskabel :
L < 15m → 2 × 4mm²
L < 25m → 2 × 6mm²
L < 50m → 2 × 10mm²

WAND-AFSTANDSBEDIENING

Om te voldoen aan de norm NF P 90- 308:

de maximale afstand tussen het mobiele toestel en de wand-afstandsbediening is beperkt. De plaats van de afstandsbediening is dus belangrijk om de app optimaal te kunnen gebruiken en tegelijkertijd de veiligheidsnorm na te leven.

Er kunnen tot twee wand-afstandsbedieningen worden gekoppeld aan een ontvanger



Bereik kan variëren naargelang de omgeving en de gebruikte mobiele terminal.

Bluetooth

Radiofrequentie

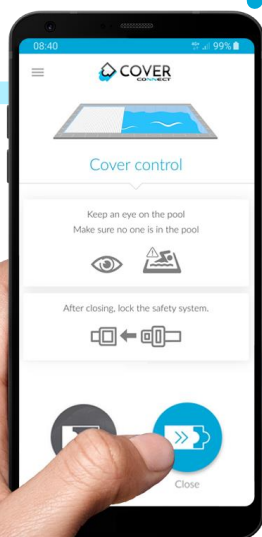

Er kan een onbeperkt aantal mobiele toestellen worden gekoppeld aan een ontvanger.

SLEUTELHANGER-AFSTANDSBEDIENING

Er kunnen tot twee sleutelhanger-afstandsbedieningen worden gekoppeld aan een ontvanger



Radiofrequentie

Kast van vóór
2021

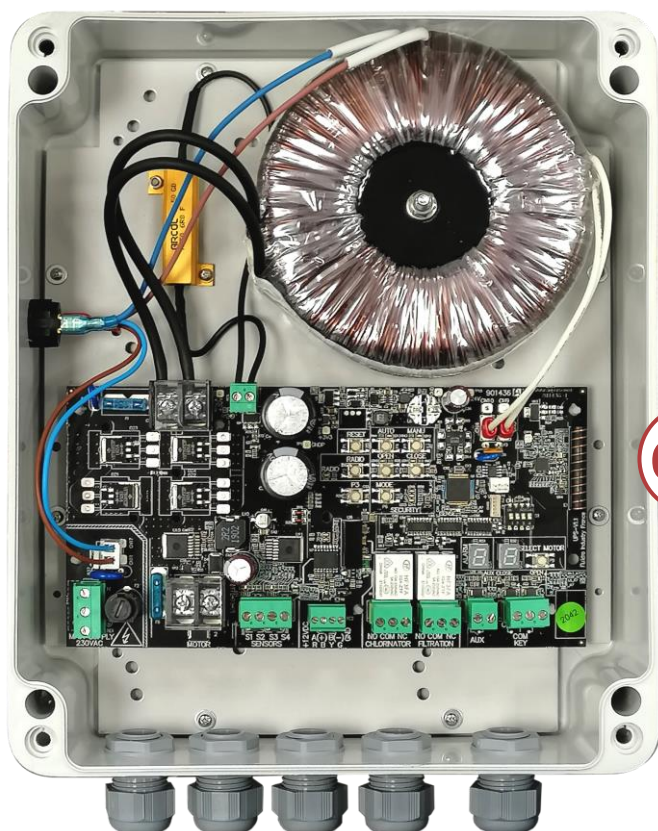

Radio-ontvanger
ingebouwd in de universele kast

OU

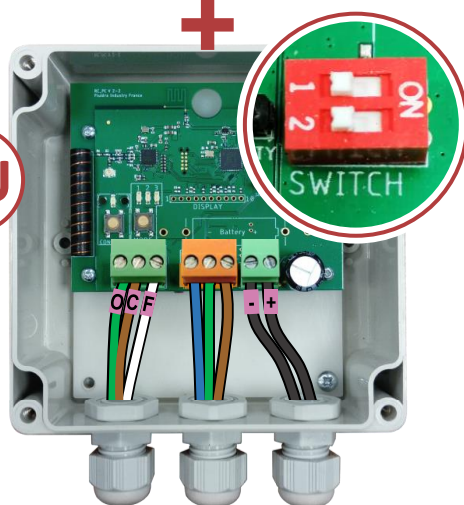

Radio-ontvanger
te bekabelen in de kast voor
modellen van vóór 2021

Radiofrequentie: frequentie 434 MHz (afwijking = 4KHz) - Max. Uitgezonden vermogen = 10 dBm
Bluetooth: min. Frequentie 2,4 GHz - max. Frequentie: 2,482 GHz - max. Zendervermogen = 0 dB

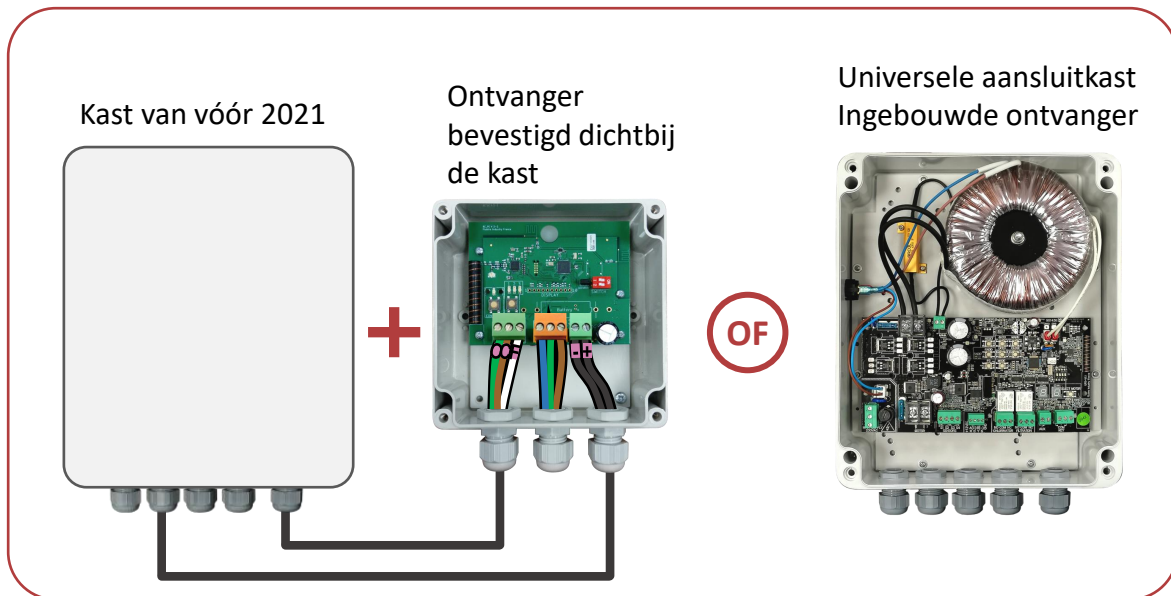

De afstandsbediening installeren op een plaats die beschermt is tegen slechte weersomstandigheden en direct zonlicht



Een droge en geventileerde ruimte die beschermt is tegen slechte weersomstandigheden en direct zonlicht

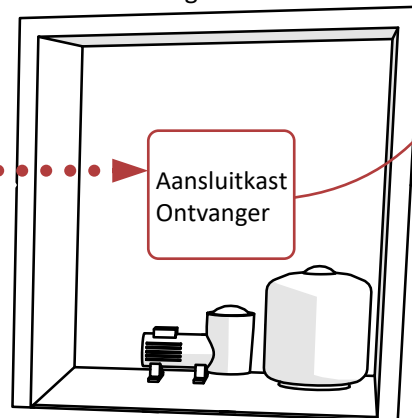

Radiofrequentie

5m maximaal
Onbelemmerd zicht op het zwembad

Nodig om de aan de wand gemonteerde afstandsbediening te bevestigen

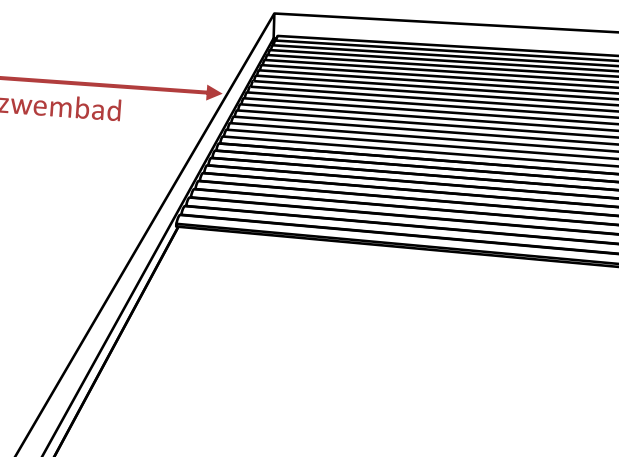

Motor in as + Droogkuilmotor (wit)

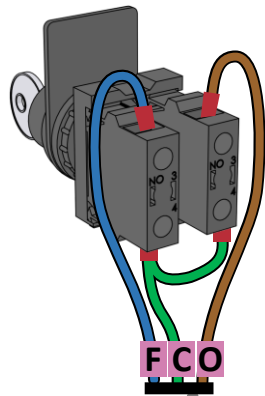
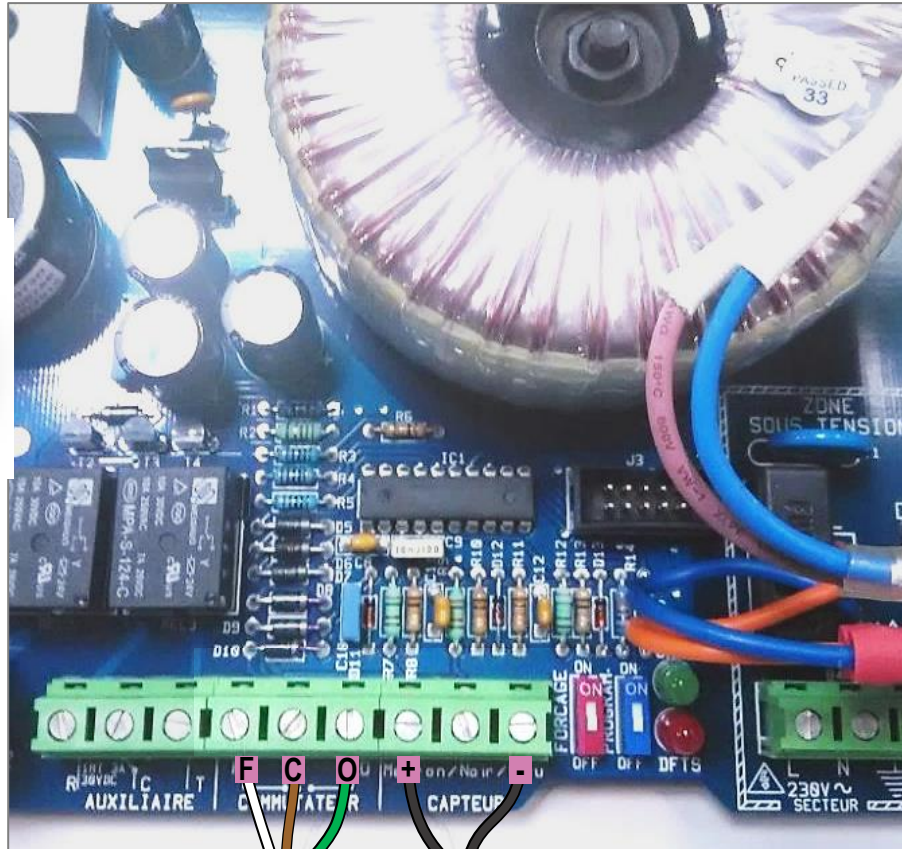
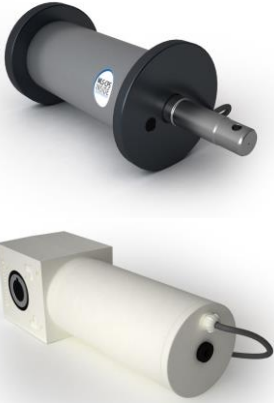

Optionele bedrade sleutelschakelaar. Niet rechtstreeks op de kast aansluiten.

Ingebouwde voorbekabelde ontvanger.

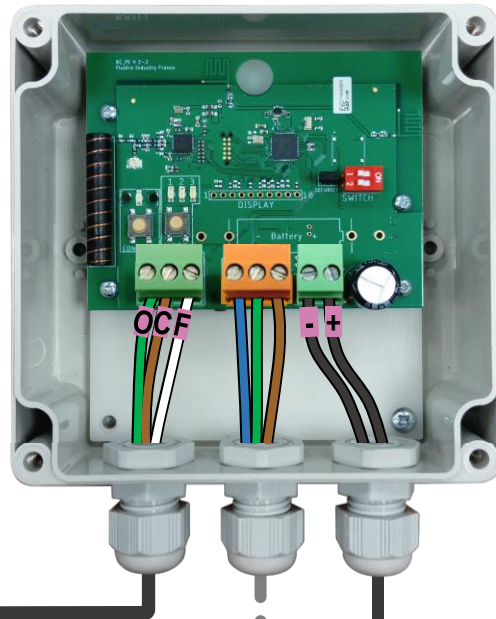

24V \equiv

De ontvanger moet worden gevoed met 24 V-gelijkstroom.

Droogkuilmotor (blauw)

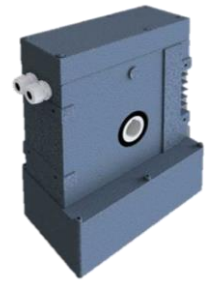
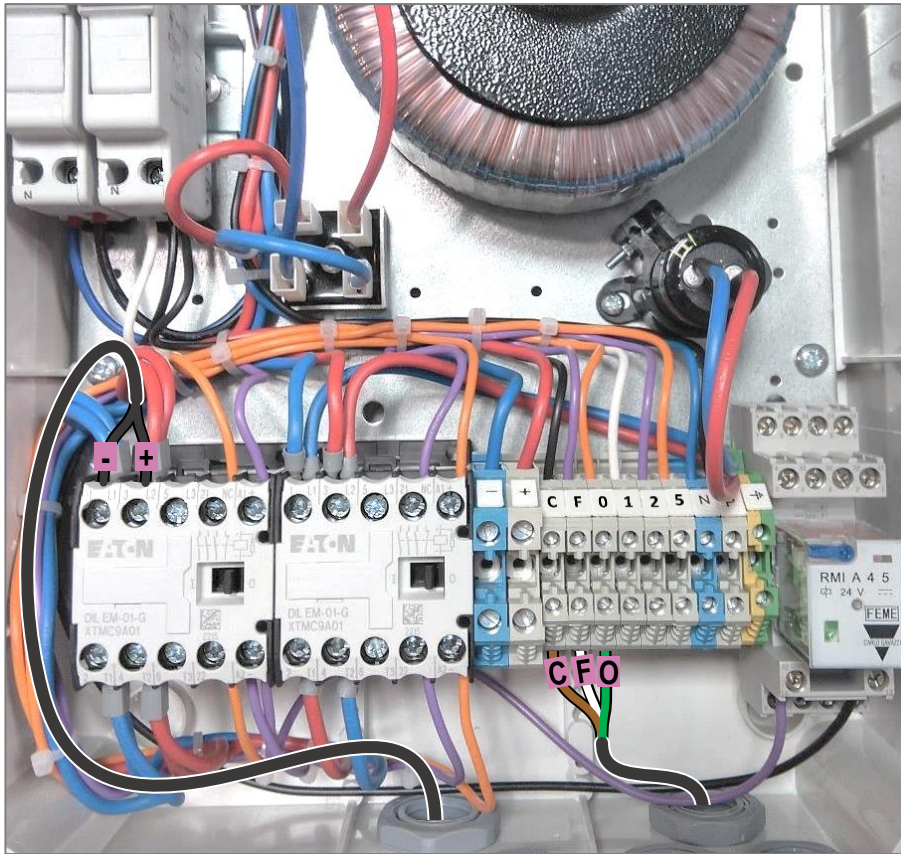

Ingebouwde voorbekabelde ontvanger.

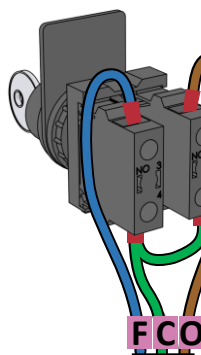

Optionele bedrade sleutelschakelaar. Niet rechtstreeks op de kast aansluiten.

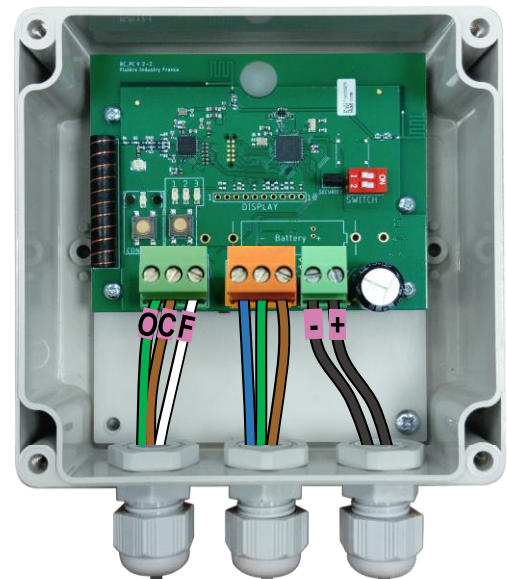

De ontvanger moet worden gevoed met 24 V-gelijkstroom.

24V

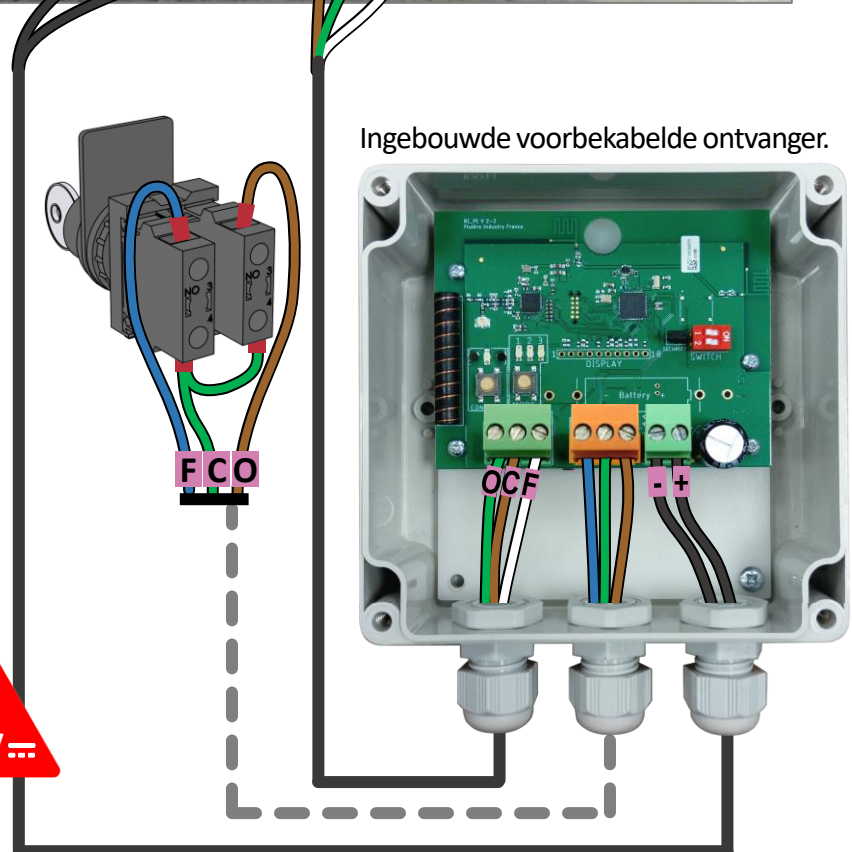
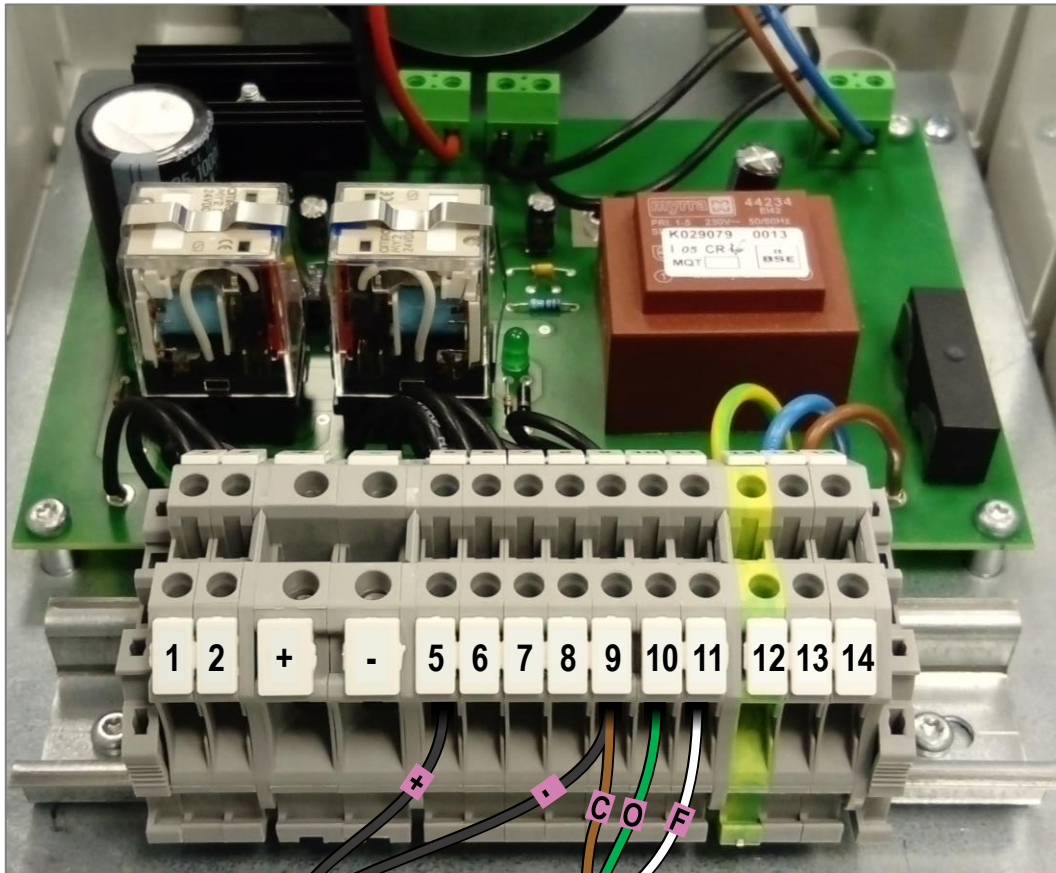

Optionele bedrade sleutelschakelaar.
Niet rechtstreeks op de kast aansluiten.



De ontvanger moet worden gevoed met 24 V-gelijkstroom.



Installeer de afstandsbediening op minder dan 2 m hoogte, op een plaats met direct zicht op het zwembad en op minder dan 5 m van het zwembad.



- Externe ontvangerskast voor ondergedompelde rol van vóór 2021
- Ontvangerskast of -kaart in de voet van een bovengrondse rol

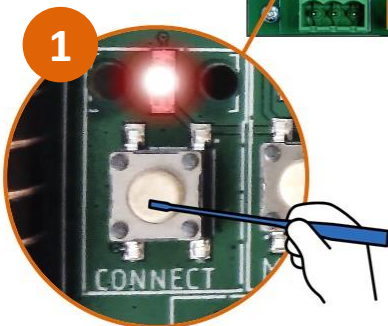

Houd CONNECT net zolang ingedrukt totdat deze gaat knippen
Bezig met koppelen

KOPPELING

- Universele kast voor ondergedompelde rol

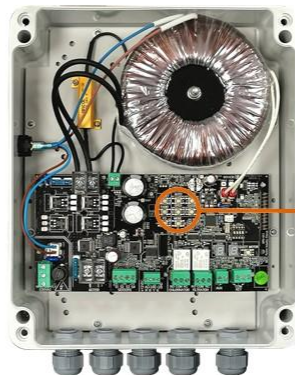

Radio-ontvanger ingebouwd in de universele kast



Houd RADIO net zolang ingedrukt totdat deze gaat knippen
Bezig met koppelen

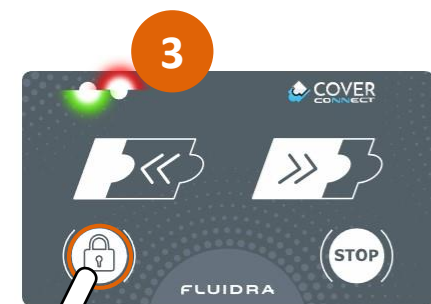

Vraagt om ontgrendeling



Standaard-ontgrendelingscode

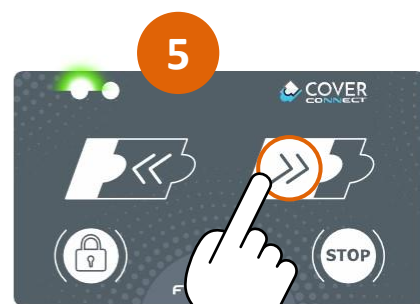

Druk totdat het knipperlampje op de ontvanger stopt
Koppeling voltooid.

GEBRUIK

ONTGREDELING



Als u zich vergist, dan 10 seconden wachten of 4 toetsen indrukken om terug te gaan naar stap 1.

OPENEN/SLUITEN

Na ontgrendeling:

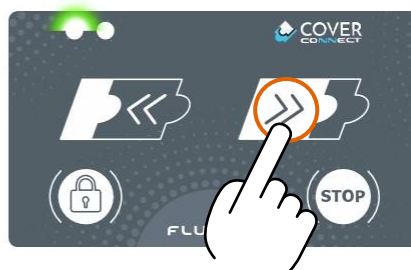

VERGREDELING

Kort indrukken of automatische vergrendeling na 10 seconden inactiviteit.
Lange pieptoon na vergrendeling.

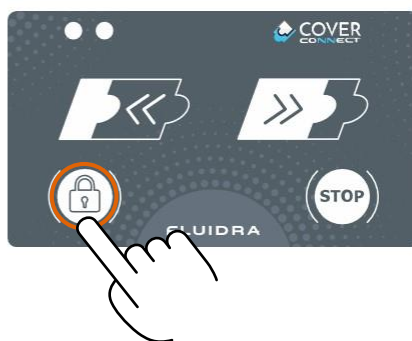

Controleer of de afstandsbediening is vergrendeld wanneer u het zwembad verlaat.

VAN BEDIENINGSFUNCTIE VERANDEREN

- Externe ontvangerskast voor ondergedompelde rol van vóór 2021
- Ontvangerskast of -kaart in de voet van een bovengrondse rol

- Universele kast voor ondergedompelde rol

Druk kort: de led van de actieve modus gaat gedurende 10 s branden

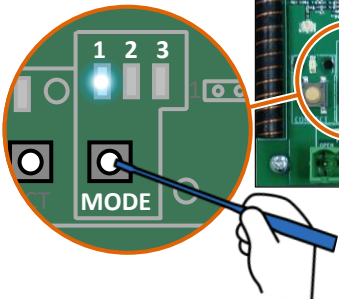

Druk nogmaals om de modus te veranderen.

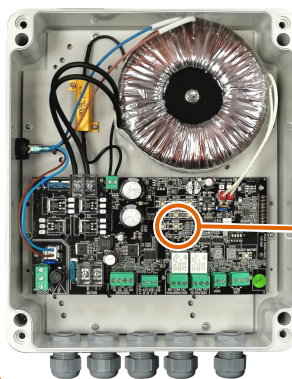
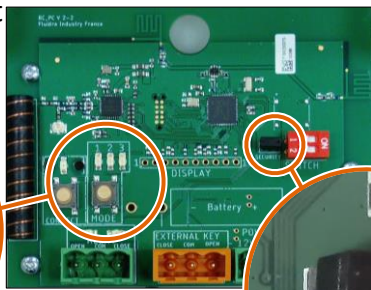

De opgelichte led geeft de huidige bedieningsfunctie aan

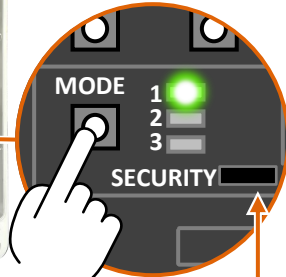

Kort indrukken: van bedieningsfunctie veranderen

De veiligheidscomponent verwijderen voor toegang tot bedieningsfunctie 3

⚠ Bedieningsfunctie 3 Niet conform NF P 90-308

BEDIENINGSFUNCTIE 1: CONTINUMODUS OPENING/SLUITING

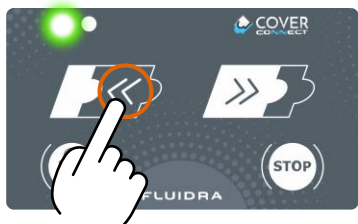

Lang indrukken: het zwembad openen

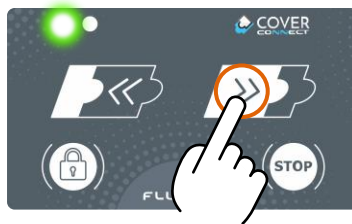

Lang indrukken: het zwembad sluiten

BEDIENINGSFUNCTIE 2: CONTINUMODUS SLUITING

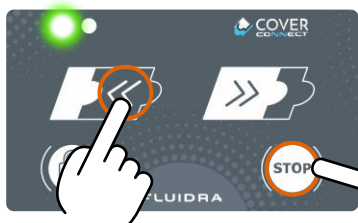

Kort indrukken: het zwembad openen

Kort indrukken: de afdekking stoppen



Lang indrukken: het zwembad sluiten

⚠ NIET CONFORM DE NORM NF P 90-308

BEDIENINGSFUNCTIE 3: PULSMODUS

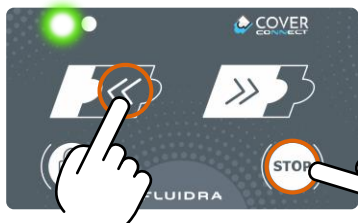

Kort indrukken: het zwembad openen

Kort indrukken: de afdekking stoppen

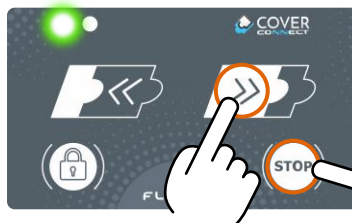

Kort indrukken: de afdekking stoppen

Kort indrukken: het zwembad sluiten

Kort en gelijktijdig indrukken



Brandt 2 seconden indien:
geldige code ongeldige code



-  30 seconden om de nieuwe code in te voeren.
- De code moet een combinatie zijn van 4 toetsen.
- Na 30 seconden stoppen de leds met knipperen. Het toetsenbord wordt vergrendeld en als er geen nieuwe code wordt ingevoerd, blijft de oude code behouden.
- Indien u de code vergeet, is het altijd mogelijk om een nieuwe te creëren.

BATTERIJSTATUS

Knipperende groene led tijdens de opening/sluiting: batterij oké.



Knipperende rode led tijdens de opening/sluiting: zwakke batterij, moet worden vervangen.

VERVANGEN VAN DE BATTERIJ

1



3



- Als de bandkabel omgekeerd is aangesloten, dan zal een rode led aan de binnen- en buitenkant van de afstandsbediening gaan knipperen.

2

Pas op de bandkabel van het toetsenbord tijdens het openen van het kastje en het vervangen van de batterij.

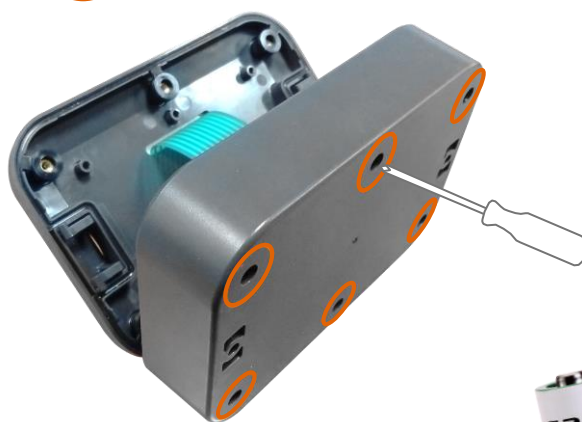

De afstandsbediening moet worden gevoed met $\approx 3,6$ V-gelijkstroom via een lithiumbatterij model LS14500 van het merk SAFT. Fluidra-code : 907676 Niet oplaadbaar.



Geen alkalinebatterijen van 1,5 V gebruiken. Verwijder de batterij tijdens de winterperiode en berg de wandafstandsbediening op op een plaats die beschermt is tegen koude.



- Cover Connect is een applicatie waarmee de automatische afdekking online in werking kan worden gezet aan de hand van een mobiele terminal die voorzien is van de meest recente updates (smartphone of tablet met Android of iOS).



- **De applicatie alleen gebruiken wanneer u een compleet en vrij zicht heeft op het zwembad en u er zeker van bent dat niemand zich in het zwembad bevindt tijdens de bediening van de afdekking. Een afstandsbegrenzing is toegepast tussen de terminal en de wandafstandsbediening.**
- **Voor een optimale werking van de applicatie moet tijdens het bedienen van de afdekking de terminal worden gericht op de wandafstandsbediening. Naargelang de gebruikte terminal kunnen verschillende prestaties worden geleverd, aangezien elke terminal zijn eigen technische en prestatie-eigenschappen heeft.**
- Alle software en materiaal die nodig zijn voor het downloaden en gebruiken van de applicatie alsmede alle andere hieraan verbonden kosten, inclusief de kosten voor een telecommunicatieabonnement, komen uitsluitend voor de rekening van de gebruiker.
- Neem de nodige maatregelen om de toegang tot het zwembad voor iedereen te verhinderen, in het bijzonder voor kinderen, indien de afdekking niet goed werkt of indien een dienst die de sluiting van de afdekking of de beveiliging van het zwembad kan verhinderen tijdelijk onderbroken of onbeschikbaar is, en dit totdat de afdekking of de applicatie weer goed werkt.
- Bovendien moet de gebruiker de afdekking voorzien van een bekabeld sleutelbedieningssysteem waarmee de afdekking kan worden gehanteerd wanneer de terminal niet is gekoppeld.
- FLUIDRA wijst op het evolutieve karakter van de technologie, de typologie van de beschikbare diensten en de toepasselijke wetgeving. Als gevolg hiervan wordt de gebruiker geïnformeerd over het feit dat Fluidra wijzigingen die verband houden met technische en/of wetgevende ontwikkelingen aan kan brengen aan de inhoud en de functionaliteiten van de applicatie en de diensten.
- De gebruiker verbindt zich tot het regelmatig raadplegen van de App Store® en Google Play® om te controleren of er een update van de applicatie beschikbaar is en deze te downloaden alvorens de diensten opnieuw te gebruiken.
- FLUIDRA kan niet verantwoordelijke worden gehouden voor directe of indirecte, materiële of immateriële schade die het gevolg is van een slechte raadpleging, gebruik en/of interpretatie van de informatie en/of de adviezen in de applicatie door de gebruiker, of in geval van overmacht. Raadpleeg de algemene gebruiksvoorwaarden van de applicatie.

- Activeer de Bluetooth van het mobiele toestel, open de app en volg de instructies.
- Lees en aanvaard de algemene gebruiksvoorwaarden.
- Koppelen:
 - Met wand-afstandsbediening: druk op de knop 'openen' of 'sluiten' van de wand-afstandsbediening.
 - Met alleen de app: draai de sleutel van de schakelaar op de voet van het oprolsysteem om.
 - Stel een wachtwoord van 4 cijfers in.

GEBRUIK

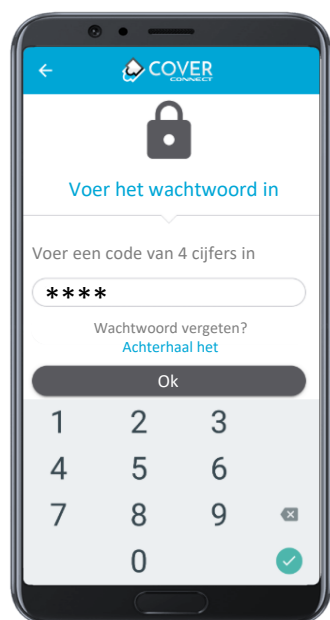

Schroef de klembanden los en druk op OK.



Houd de toets ingedrukt op openen/sluiten om de afdekking in werking te zetten.

De werkingsmodus van de applicatie is afhankelijk van de ontvangstmodus (lang/kort indrukken) ([zie p.16](#)).

Door het stoppen of onderbreken van de toepassing wordt de pulsregeling gestopt (ontvanger in modus 2 of 3).

Vergeet niet om de klembanden te vergrendelen wanneer het zwembad is gesloten.

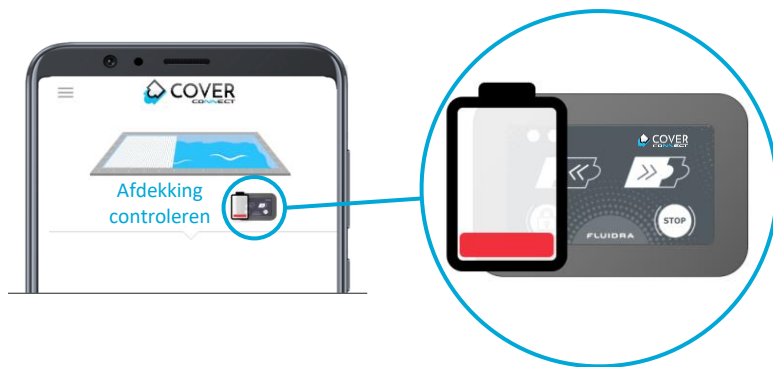

Wanneer dit pictogram verschijnt, moet de batterij van de afstandsbediening worden vervangen. [\(Zie p.17\)](#).

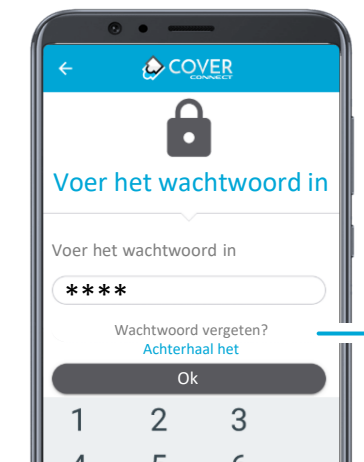

WACHTWOORD HERSTELLEN



CONTEXTMENU

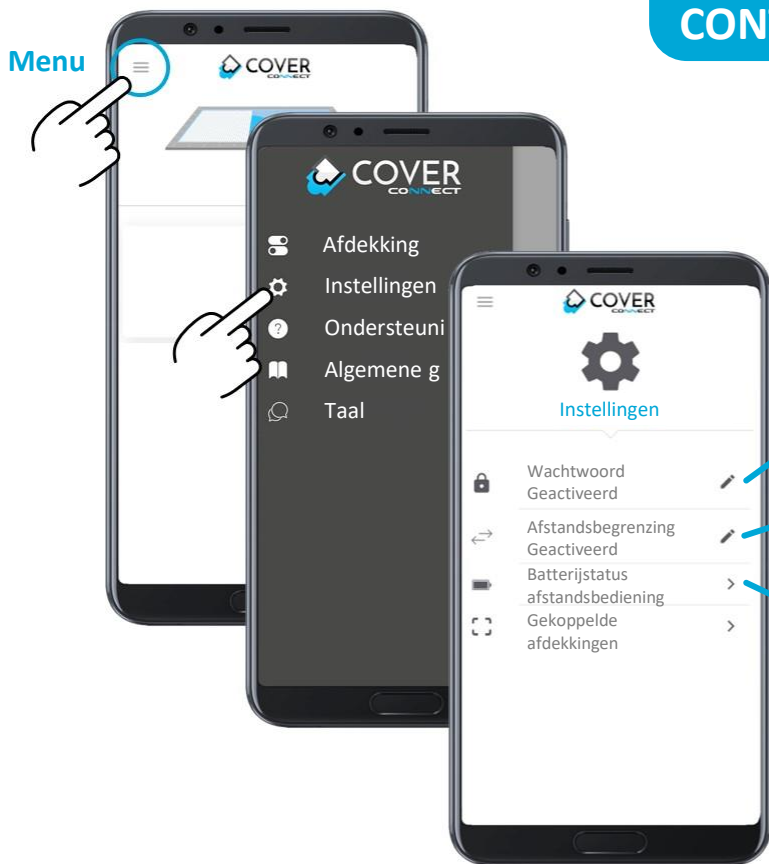

- Wachtwoord activeren/deactiveren/wijzigen
- Afstandsbeperking activeren/deactiveren
- Het batterijniveau van de wand-afstandsbediening (optie) controleren

DE NORM NF P 90-308 WORDT IN ACHT GENOMEN WANNEER:

- De veiligheidscode actief is
- De afstandsbeperking actief is

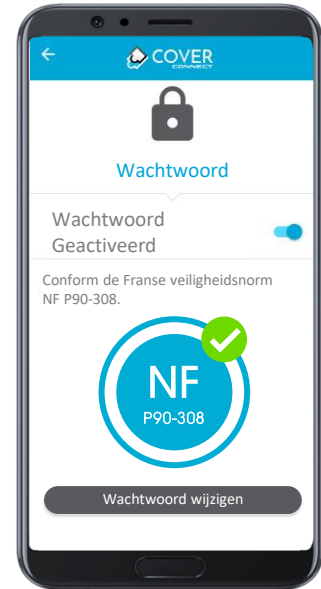

APP + WAND-AFSTANDSBEDIENING

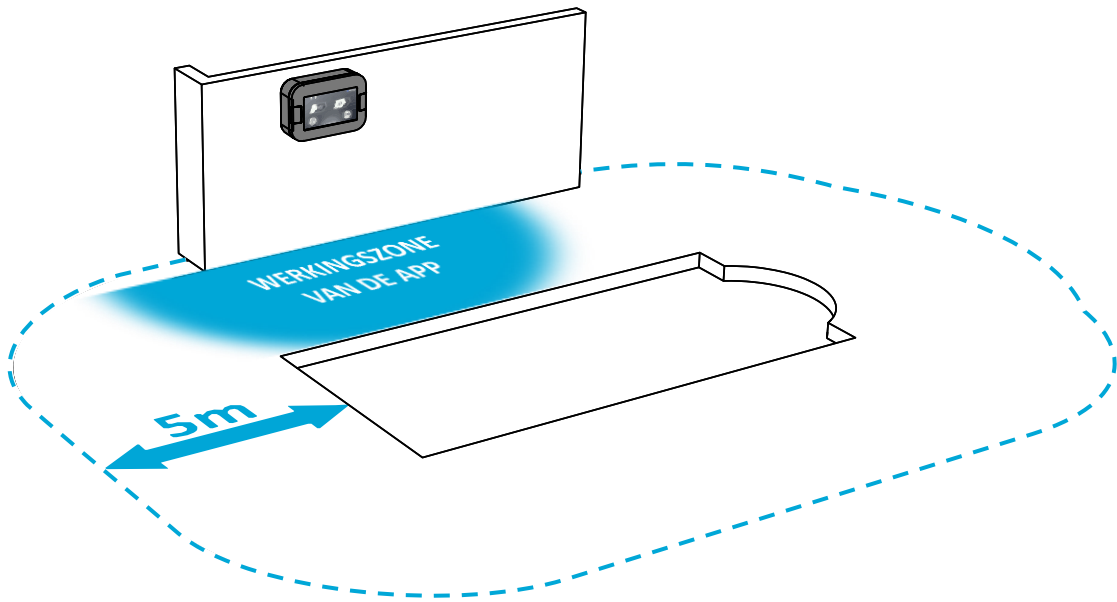

ALLEEN APP



DE NORM NF P 90-308 WORDT IN ACHT GENOMEN WANNEER:

- De gebruiker een compleet en vrij zicht heeft op het zwembad tijdens de gehele bediening van de afdekking.
- Het werkingsgebied van de applicatie zich in zijn geheel bevindt binnen 5 meter rond het zwembad.



- Met de sleutelhangerafstandsbediening kan de automatische afdekking op afstand in werking worden gezet.
- Bereik: tot 50 m voor het ontvangstkastje. Dit kan variëren naargelang de omgeving.

- Externe ontvangerskast voor ondergedompelde rol van vóór 2021
- Ontvangerskast of -kaart in de voet van een bovengrondse rol

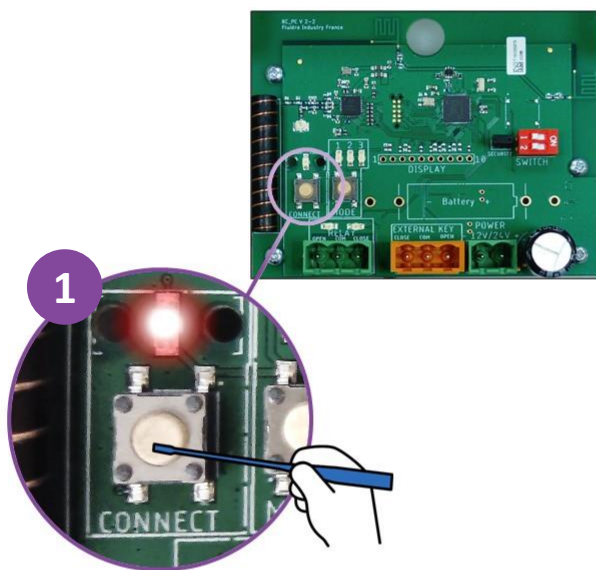

Houd CONNECT net zolang ingedrukt totdat deze gaat knippen
Bezig met koppelen

KOPPELING

- Universele kast voor ondergedompelde rol

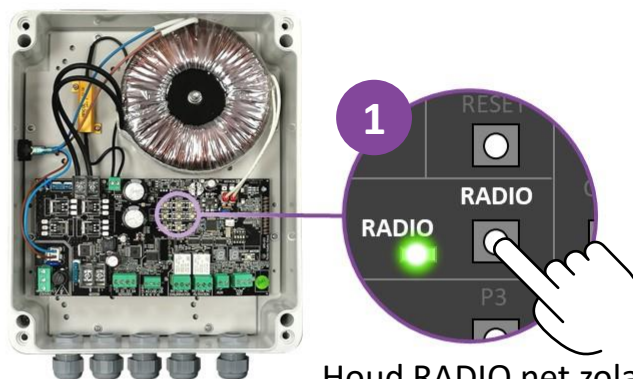

Radio-ontvanger ingebouwd in de universele kast

Houd RADIO net zolang ingedrukt totdat deze gaat knippen
Bezig met koppelen



Druk totdat het knipperlampje op de ontvanger stopt
Koppeling voltooid

VERVANGEN VAN DE BATTERIJ



Platte lithiumbatterij van 3 V
Referentie **CR 2032**



- Externe ontvangerskast voor ondergedompelde rol van vóór 2021
- Ontvangerskast of -kaart in de voet van een bovengrondse rol

Druk kort: de led van de actieve modus gaat gedurende 10 s branden

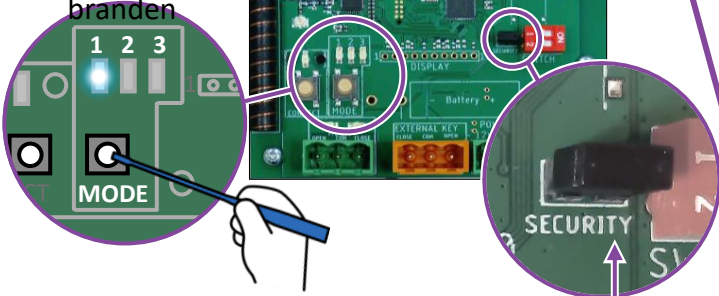

Druk nogmaals om de modus te veranderen.

- Universele kast voor ondergedompelde rol

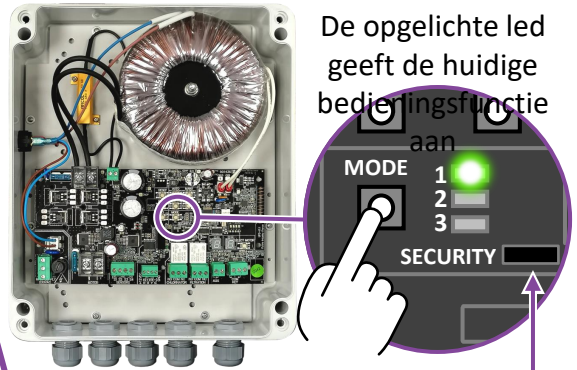

De opgelichte led geeft de huidige bedieningsfunctie aan

Kort indrukken: van bedieningsfunctie veranderen

De veiligheidscomponent verwijderen voor toegang tot bedieningsfunctie 3

BEDIENINGSFUNCTIE 1: CONTINU-MODUS OPENING/SLUITING



Lang indrukken: het zwembad openen



Lang indrukken: het zwembad sluiten

BEDIENINGSFUNCTIE 2: CONTINU-MODUS SLUITING

Kort indrukken: de afdekking stoppen

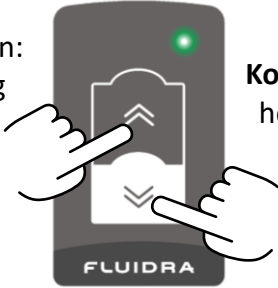

Kort indrukken: het zwembad openen



Lang indrukken: het zwembad sluiten

BEDIENINGSFUNCTIE 3: PULSMODUS

Kort indrukken: de afdekking stoppen

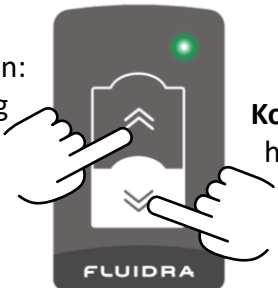

Kort indrukken: het zwembad openen

Kort indrukken: de afdekking stoppen

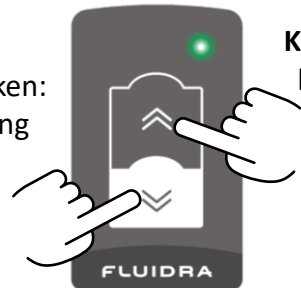

Kort indrukken: het zwembad sluiten



VEILIGHEIDSADVIEZEN

ALGEMENE VEILIGHEIDSADVIEZEN

WAARSCHUWING :

Een zwembad kan een ernstig gevaar zijn voor uw kinderen. Een kind verdrinkt sneller dan u denkt. Op kinderen dicht bij een zwembad moet voortdurend toezicht worden gehouden, zelfs als ze kunnen zwemmen.

Leer spoedeisende hulp te verlenen.

Hang bij het zwembad de telefoonnummers voor eerste hulp voor ongelukken.



BRANDWEER: 112

SAMU (eerste hulp bij ongelukken): 112

Dichtstbijzijnde VERGIFTIGINGENCENTRUM

Wanneer een zwembad open is, is de fysieke aanwezigheid van een verantwoordelijke volwassene onontbeerlijk.

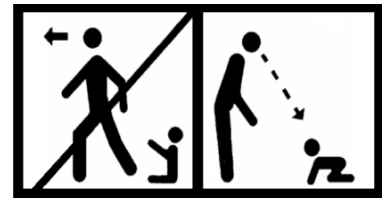

VEILIGHEIDSADVIEZEN VOOR AFDEKKINGEN

WAARSCHUWING: Opgelet! De veiligheid kan uitsluitend worden gewaarborgd met een gesloten, vergrendeld en correct geïnstalleerde afdekking volgens de instructies van de fabrikant.

- Deze afdekking is geen vervanging van het gezond verstand, noch van de individuele verantwoordelijkheid, noch van het toezicht van de ouders en/of de verantwoordelijke volwassenen, dat een wezenlijke factor is in de bescherming van kleine kinderen.
- De afdekking moet systematisch worden gesloten, zelfs wanneer u maar heel even niet thuis bent.
- Alleen een verantwoordelijke volwassene kan de bediening voor het openen en sluiten van de afdekking uitvoeren.
- Controleer de afwezigheid van badgasten of vreemde elementen in het bad vóór en na bediening.
- Bewaar het gereedschap dat nodig is voor het bedienen van de afdekking buiten het bereik van kinderen.
- De afdekking mag uitsluitend worden bediend door een verantwoordelijke volwassene.
- Het is verboden te staan, lopen of springen op een veiligheidsafdekking.
- Neem in geval van een slechte werking van de afdekking waardoor het bad niet gesloten en dus niet beveiligd kan worden, of in geval van een tijdelijke onbeschikbaarheid van de apparatuur of het bad, alle nodige maatregelen om de toegang tot het bad te verhinderen totdat de afdekking is gerepareerd.
- Houd altijd rekening met de diepte van het zwembad.

FLUIDRA

ORIGINELE HANDLEIDING. WIJ BEHOUDEN ONS HET RECHT VOOR OM DE EIGENSCHAPPEN VAN ONZE PRODUCTEN OF DE INHOUD VAN ONDERHAVIG DOCUMENT GEDEELTELIJK OF VOLLEDIG TE WIJZIGEN ZONDER VOORAFGAANDE KENNISGEVING.