

Инструкция за монтаж и експлоатация -
Български език
Робот, захранван с батерии
Превод на оригиналните инструкции на френски език

BG

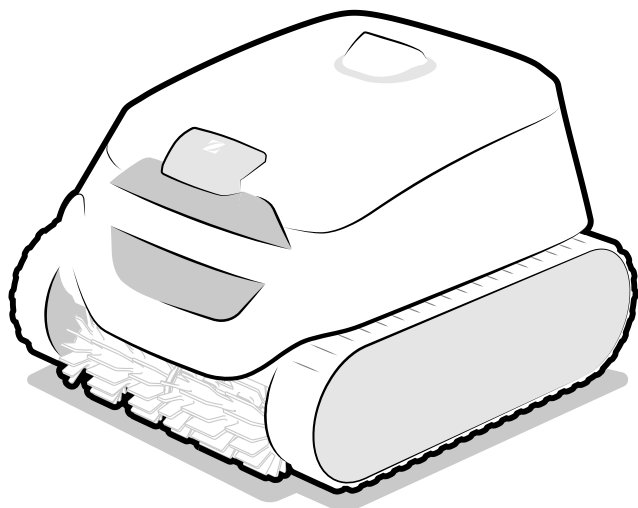

More documents on:
www.zodiac.com



в съответствие с маркировката на продукта

H0753400.D - 2024/05 - EB3102



ПРЕДУПРЕЖДЕНИЯ

- Преди всяко действие по уреда е задължително да се запознаете с настоящия ръководник за инсталиране и употреба, както и с книжката „Гаранции“, доставена с уреда, поради опасност от материални щети, тежки телесни наранявания или смърт, както и от анулиране на гаранцията.
- Съхранявайте и предавайте тези документи за справка през целия живот на устройството.
- Забранено е да се разпространява или изменя настоящия документ чрез каквито и да е средства без разрешение от Zodiac®.
- Zodiac® постоянно развива своите продукти с цел подобряване на качеството, поради това съдържащата се в настоящия документ информация може да бъде изменяна без предизвестие.

ОБЩИ ПРЕДУПРЕЖДЕНИЯ

- Неспазването на предупрежденията може да доведе до повреда на оборудването на басейна или да причини сериозни наранявания, дори смърт.
- Само лице, квалифицирано в съответната техническа област (електричество, хидравлика или хладилна техника), има право да извършва поддръжка или ремонт на уреда. Квалифицираният техник, работещ по уреда, трябва да използва/носи лични предпазни средства (като предпазни очила, предпазни ръкавици и т.н...), за да намали всякакъв риск от нараняване, което би могло да произтече по време на работата по уреда.  
- Преди да работите с устройството, уверете се, че устройството е изключено и регистрирано.
- Уредът е специално предназначен за употреба в басейн, не трябва да се използва за друго освен за предвиденото.
- Това устройство не е предназначено да се използва от хора (включително деца), чиито физически, сетивни или умствени способности са намалени, или хора без опит или знания, освен ако няма лице, което да отговаря за тяхната безопасност, надзор или предварителни инструкции относно използването на устройството. Децата трябва да бъдат контролирани, за да се гарантира, че не си играят с уреда.
- Това устройство може да се използва от деца над 8 години и от хора с намалени физически, сензорни или умствени способности или с липса на опит или знания, ако са правилно контролирани или ако са им дадени инструкции, свързани с безопасното използване на устройството и ако свързаните рискове са разбрани. Деца и домашни любимци не трябва да играят с уреда. Устройството не е играчка. Почистването и поддръжката на потребителите не трябва да се извършват от деца без надзор от възрастни.
- Натоварването на уреда трябва да отговаря на изискванията на IEC / HD 60364-7-702 и на националните разпоредби, изисквани за плувни басейни. В случай на съмнение се консултирайте с Вашия дилър.
- Монтирането на уреда трябва да се извърши в съответствие с инструкциите на производителя и в съответствие с местните и национални стандарти. Инсталиращият монтажник е отговорен за инсталирането на уреда и за спазване на националните разпоредби в тази връзка. При никакви обстоятелства производителят не носи отговорност за неспазване на местните стандарти за инсталиране.
- За всяко друго действие, освен обикновената поддръжка на потребителя, описана в това ръководство, продуктът трябва да бъде ремонтиран от квалифициран специалист.
- В случай на неправилно функциониране на уреда: не опитвайте да го ремонтирате сами, а се свържете с квалифициран техник. Производителят на продукта не носи отговорност за повреди, причинени от използването на неразрешени резервни части или аксесоари.
- Вижте гаранционните условия за подробна информация за стойностите за равновесие на водата, допустими за функционирането на уреда.
- Всяко деактивиране, елиминиране или заобикаляне на един от елементите за безопасност, интегрирани в уреда, автоматично анулира гаранцията, както и употребата на резервни части от друг, неупълномощен производител от трета страна.

- Не пръскайте инсектициди или други химически препарати (запалими или незапалими) към уреда – могат да провокират влошаване на качествата на корпуса и да доведат до пожар.
- Не докосвайте вентилатора, нито подвижните части и не поставяйте пръстите си или предмети в близост до подвижните части докато уреда работи. Подвижните части могат да причинят сериозни наранявания или смърт.
- Не работете с робота и не го оставяйте навън в мразовито време.

ПРЕДУПРЕЖДЕНИЯ, СВЪРЗАНИ С ЕЛЕКТРИЧЕСКИ УРЕДИ

- Електрозахранването на станцията за зареждане на уреда трябва да бъде защитена със специално устройство за защита от остатъчен ток (DDR) от 30 mA, в съответствие с действащите норми в страната на инсталиране. Ако не е възможно да се провери дали веригата е защитена с устройство за защита от остатъчен ток (DDR), обърнете се към квалифициран електротехник.
- Не използвайте удължител за свързване на станцията за зареждане; свържете станцията директно към подходяща електрическа верига.
- Преди пристъпване към експлоатация, се уверете, че:
 - необходимото входно напрежение, посочено на типовата табелка на станцията за зареждане, съответства на напрежението на електрическата мрежа;
 - електрозахранването е съвместимо с изискванията за захранване на уреда и е правилно заземено.
- В случай на необичайна работа или ако уредът излъчва миризма, спрете го незабавно, извадете уреда от станцията за зареждане, ако е необходимо, и се обърнете към специалист.
- Преди да извършвате каквато и да е поддръжка или сервизно обслужване на уреда, уверете се, че той е изключен, че е напълно изключен от станцията за зареждане и че всяко друго оборудване или аксесоари, свързани с уреда, също са изключени от захранващата верига.
- Ако захранващият кабел е повреден, той трябва да бъде заменен само от производителя, упълномощен представител или сервиз за ремонт.
- Преди да свържете уреда към станцията за зареждане, проверете дали клеморедът или електрическият контакт, към който ще бъде свързан уредът, е в добро състояние и не е повреден или ръждясал.
- При бури изключете уреда, за да избегнете повреждането му от мълния.
- Уредът съдържа магнити и компоненти, които излъчват електромагнитни полета. Магнитите и електромагнитните полета могат да повлияят на пейсмейкъри, дефибрилатори и други медицински устройства. Поддържайте безопасно разстояние между медицинското изделие и уреда. За конкретна информация се консултирайте с лекар или с производителя на медицинското изделие. Ако уредът пречи на пейсмейкър, дефибрилатор или друго медицинско устройство, поддържайте достатъчно разстояние от него, за да не пречи на използването му.

ПРЕДУПРЕЖДЕНИЯ, СВЪРЗАНИ С ЕЛЕКТРИЧЕСКИ УРЕДИ, РАБОТЕЩИ НА БАТЕРИИ

- Не използвайте повреден или модифициран акумулатор, робот за почистване или станция за зареждане. Повредените или модифицирани батерии могат да имат непредсказуемо поведение, което може да доведе до пожар, експлозия или риск от нараняване.
- Не боравете с робота за почистване или станцията за зареждане по време на зареждане, ако сте мокри или не носите обувки.
- Не се опитвайте да почиствате остриетата, когато роботът за почистване е във вода или е поставен върху мокра повърхност. Това може да доведе до сериозни наранявания.
- Зареждайте само със станцията за зареждане, посочена от производителя. Използването на станция за зареждане, предназначена за друг тип батерии, може да доведе до опасност от пожар.
- Не излагайте станцията за зареждане или робота за почистване на огън или прекомерна температура. Излагането на огън или на температури над 65°C може да доведе до експлозия.
- Уредът трябва да се зарежда при температура между 5°C и 35°C.
- Спазвайте всички инструкции за зареждане и не зареждайте уреда с батерия извън температурния диапазон, посочен в инструкциите. Неправилното зареждане или зареждането при температура извън посочения диапазон може да повреди батерията и да увеличи риска от пожар.
- Станцията за зареждане може да се използва на закрито в сухо, добре проветриво

помещение или на открито в сухо, тъмно помещение, недостъпно за деца, далеч от източници на топлина и химикали за басейни.

- Никога не се опитвайте да отваряте станцията за зареждане.
- Не докосвайте плочите за зареждане на станцията за зареждане или робота за почистване след зареждане, тъй като температурата на тези компоненти може да е висока.
- Инсталираната батерия е презареждаща се литиево-йонна батерия. Никога не се опитвайте да я разглобявате или заменяте. Батерията може да предизвика късо съединение и да доведе до тежки изгаряния. Избягвайте контакт между проводници или метални части, които могат да предизвикат искри и късо съединение на батерията. Ако батерията тече, избягвайте контакт с течащата течност и се обърнете към специалист за смяна на батерията. Носете предпазни очила, ръкавици и защитно облекло, когато изхвърляте почистващия препарат. В случай на контакт на течността с кожата и дрехите, незабавно измийте обилно със сапун и вода. В случай на контакт на течността с очите, не търкайте очите, а незабавно ги изплакнете с течаща вода в продължение на поне 15 минути, без да ги търкате. Потърсете медицинска помощ възможно най-скоро.
- Батерията и роботът трябва да се изхвърлят в съответствие с местните изисквания. Батерията трябва да бъде изхвърлена по устойчив и екологосъобразен начин в оторизирани контейнери или центрове за събиране в съответствие с местното законодателство. Свържете се с местните власти за повече информация.

СПЕЦИФИКАЦИИ „Роботи за почистване на басейни“

- Роботът е проектиран да работи правилно във вода на басейн с температура в границите между 10°C и 35°C.
- За да се избегне причиняване на нараняване или повреда на робота за почистване, не експлоатирайте робота извън вода.
- За да се избегне всякакъв риск от нараняване, е забранено плуването, докато роботът е в басейна.
- Не използвайте робота по време на ударно хлориране в басейна.
- Не оставяйте робота без наблюдение за дълги периоди.
- Ако роботът ще се използва в басейн със солена вода, уверете се, че всички соли са разтворени, преди да го поставите във водата.

ПРЕДУПРЕЖДЕНИЯ, ОТНАСЯЩИ СЕ ДО УПОТРЕБАТА НА РОБОТ В БАСЕЙН С ОБЛИЦОВКА

- Преди да инсталирате робота, огледайте внимателно облицовъчното покритие на басейна. Ако облицовката се разпада или се повреди на места, появят се чакъл, гънки, корени или корозия, не инсталирайте робота, преди облицовката да бъде ремонтирана или подменена от квалифициран специалист. Производителят в никакъв случай няма да носи отговорност за щети, причинени на повърхността на облицовката.
- Повърхността на определени шарени покрития може да се износи бързо: шарките и/или цветът им може да се износят, избледнеят или изчезнат при контакт с определени предмети (четки за почистване, играчки, шамандури, хлорни дозатори, робот). Износването на облицовъчното покритие и избледняването на шарките не попада в отговорността на производителя на робота и не се покрива от ограничената гаранция.

ПРЕДУПРЕЖДЕНИЯ, ОТНАСЯЩИ СЕ ДО УПОТРЕБАТА НА РОБОТ В БАСЕЙН ОТ НЕРЪЖДАЕМА СТОМАНА

- Повърхността на някои басейни от неръждаема стомана може да бъде много крехка. Повърхността на тези басейни може да се повреди от естественото триене на отпадъци в облицовката, причинено например от колелата, релсите или четките на роботи, включително електрически машини за почистване на басейни. Износването или надраскването на басейни от неръждаема стомана не е отговорност на производителя на басейна и не се покрива от ограничената гаранция.



Рециклиране

Този символ, изискван от Европейската директива WEEE 2012/19/EC (директива относно отпадъците от електрическо и електронно оборудване), означава, че Вашето устройство не трябва да бъде изхвърляно в кошчето. Той подлежи на селективно събиране с оглед на неговата повторна употреба, рециклиране и валоризация. Ако съдържа потенциално опасни вещества за околната среда, те ще бъдат отстранени и неутрализирани. Информирайте се при Вашия търговец за условията за рециклиране.

РЕЗЮМЕ



1 Информация преди употреба

5

1.1 | Описание

5

1.2 | Технически характеристики и идентифициране

6

1.3 | Принцип на функциониране

7

1.4 | Подготовка на басейна

7



2 Обща експлоатация

8

2.1 | Сглобяване на станцията за зареждане

8

2.2 | Инсталиране на станцията и зареждане на работа

9

2.3 | Описание на интерфейса

10

2.4 | Описание на индикаторите

11

2.5 | Стартиране на цикъл на почистване

12

2.6 | Извадете робота от водата

14

2.7 | Съхранение на работа

15



3 Използване на приложението iAquaLink™

16

3.1 | Първа конфигурация на работа

16

3.2 | Функции, налични в приложението iAqualink™

17



4 Поддръжка

18

4.1 | Почистване на робота и станцията за зареждане

18

4.2 | Почистване на филтъра

18

4.3 | Почистване на четките и моста

19

4.4 | Почистване на уплътнението на капака

19

4.5 | Почистване на перката

20

4.6 | Смяна на четките

21

4.7 | Смяна на батерията

22

4.8 | Зимуване

22



5 Отстраняване на неизправности

23

5.1 | Поведение на уреда

23

5.2 | Поведение на станцията

24

5.3 | Известяване на потребителя

25

5.4 | Диагностична помощ за свързване към приложението iAquaLink™

27



Съвет: за улесняване на контакта с търговеца

Обърнете внимание на данните за контакт на търговеца, за да ги намерите по-лесно и попълнете информацията за „продукта“, предоставена на гърба на книжката с инструкции: тази информация ще Ви бъде поискана от търговеца.



1 Информация преди употреба

1.1 | Описание

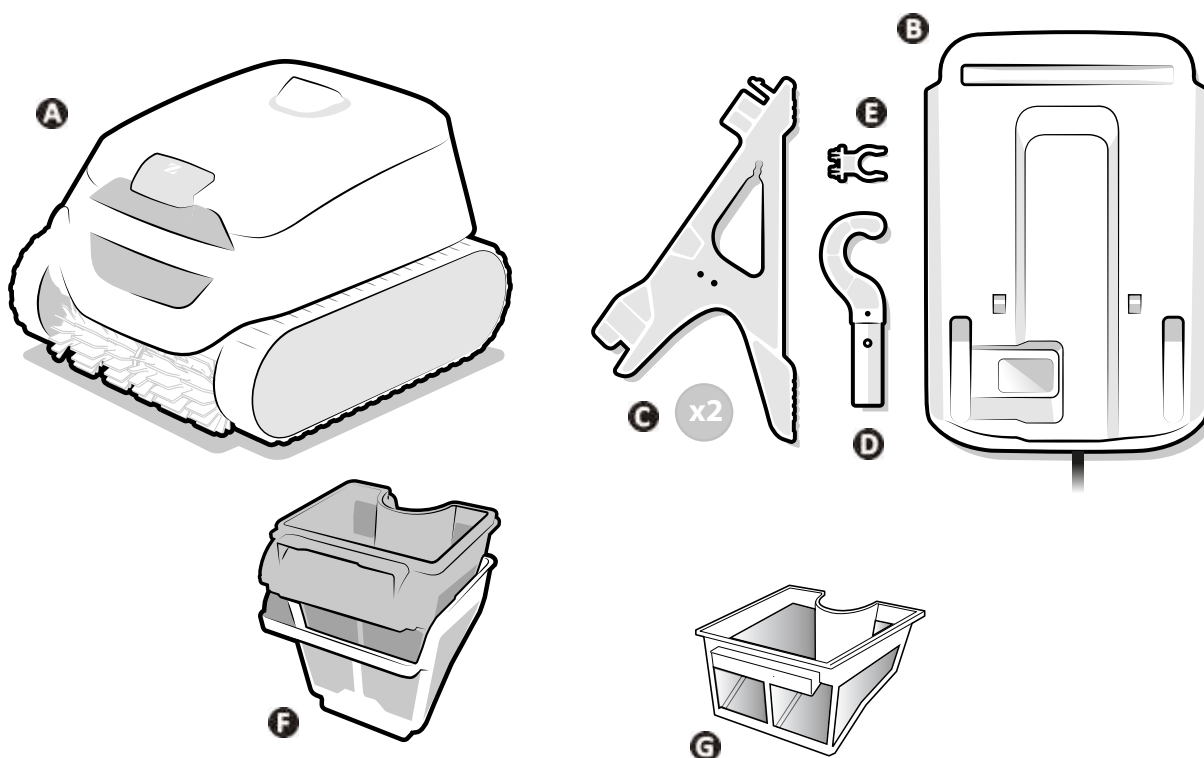

BG

		RF 5200 iQ CNX-Li 52XX iQ 52 XA-Li iQ XA-Li 52XX iQ	RF 5400 iQ
A	Робот	✓	✓
B	Станция за зареждане (за сглобяване)	✓	✓
C	Крака (x2)	✓	✓
D	Кука*	✓	✓
E	Закрепване с кука	✓	✓
F	Двойно филтриране (150/60 µ)	+	✓
G	Обикновено филтриране (100 µ)	✓	

* За закрепване към стълба за басейн (стандартна, не се доставя): необходима за изваждане на робота от водата.

✓: Доставено

+: Предлага се допълнително

1.2 I Технически характеристики и идентифициране

1.2.1 Технически характеристики

Станция за зареждане с напрежение	110–240 VAC, 50/60 Hz, клас II*	
Номинално напрежение на работа	25,4 VDC	
Напрежение на зареждане	29,4 VDC	
Максимална мощност на зарядното устройство	58 W / 29,4W**	
Капацитет на батерията	10 Ah / 6.4Ah**	
Номинална мощност на работа	130 W	
Капацитет на филтъра	4 L	
Размери на робота (Дължина x Дълбочина x Височина)	41 x 42 x 28 cm	
Размери на опаковката (Дължина x Дълбочина x Височина)	56 x 56 x 38 cm	
Тегло на робота	9,5 kg	
Тегло с опаковката	15,5 kg	
Ширина на засмукване	230 mm	
Максимална работна дълбочина	4 m	
Знак за защита	Станция за зареждане	IPX5
	Робот	IPX8
Честотни ленти	2,412 GHz - 2,484 GHz	
Радиочестотна предавателна мощност	20,5 dBm	

* Клас II: устройство с двойна изолация или подсилена изолация, което не изисква заземяване.

** в зависимост от модела

1.2.2 Идентифициране

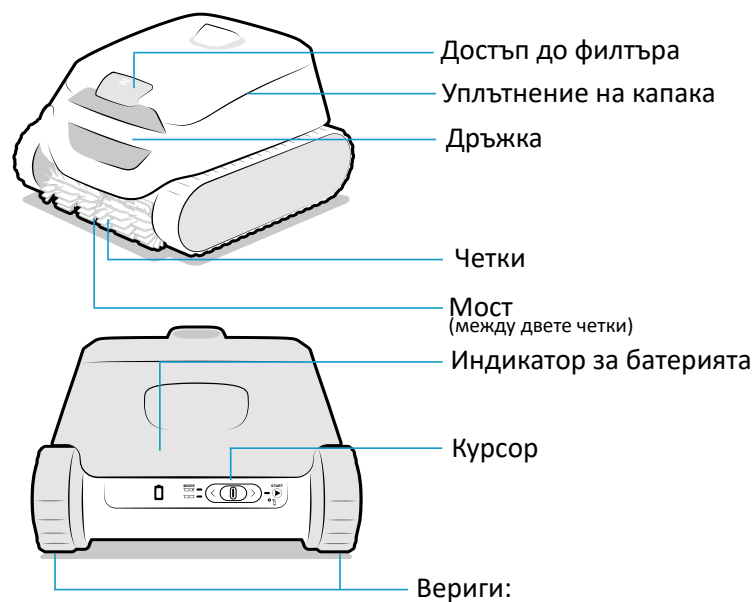

1.3 | Принцип на функциониране

Роботът е независим от системата за филтриране и след зареждане може да работи самостоятелно. Движи се по начин, оптимален за зоните на басейна, за които е предвиден (дъно, стени, линия на водата или само дъно). Частиците се аспирират и съхраняват във филтъра на робота.

Роботът може да се използва:

- чрез избиране на режим на работа и стартиране на цикъл с помощта на курсора на гърба на робота;
- или чрез използване на смартфон или таблет, съвместим с приложението iAquaLink™ (вижте „3 Използване на приложението iAquaLink™“).

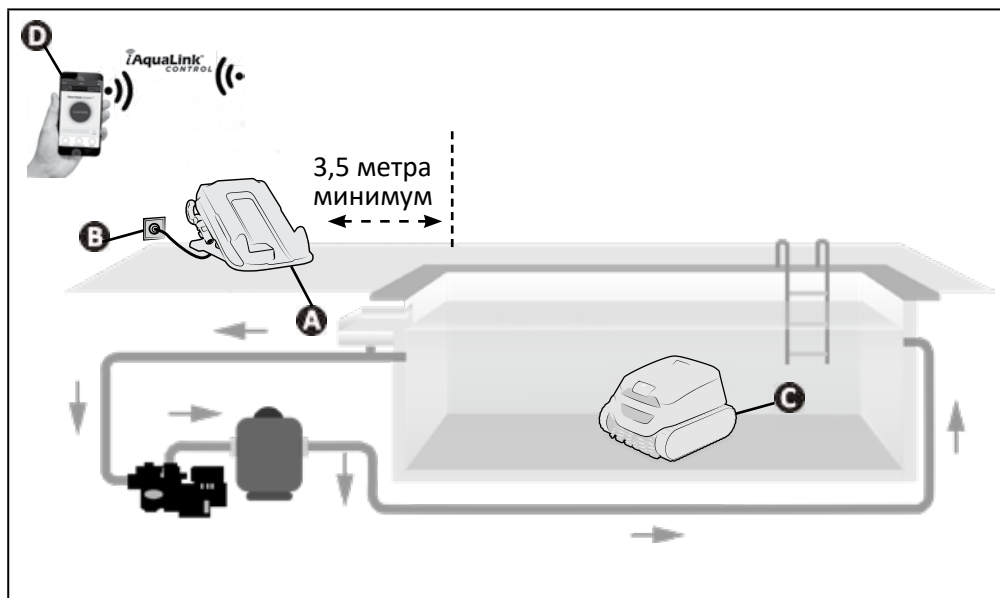

- A:** Станция за зареждане
- B:** Контакт
- C:** Робот
- D:** Дистанционно управление „iAquaLink™“

BG

1.4 | Подготовка на басейна



Този продуктът е предназначен за употреба в басейни, инсталирани за постоянно. Да не се използва в демонтиращи се басейни. Постоянният басейн е конструиран в или върху почвата и не може лесно да се демонтира и прибира за съхранение.

- Уредът трябва да работи във вода на басейна, характеризираща се със следните качества:

Температура на водата	Между 10°C и 35°C
pH	Между 6,8 и 7,6
Свободен хлор	< 3 mg/l

- Когато басейнът е силно замърсен, особено към момента на въвеждане в експлоатация, съберете твърде големите отпадъци с помощта на кепче, за да оптимизирате ефективността на уреда.
- Извадете термометри, играчки и други обекти, които могат да повредят уреда.



2 Обща експлоатация

2.1 | Сглобяване на станцията за зареждане

Сглобете станцията за зареждане преди употреба:

- Плъзнете горната част на стойката (отбелязана със син кръг) във вдлъбнатината в предната част на станцията за зареждане (също отбелязана със син кръг) (1).
- Поставете крака под станцията (долната част на крака (2) трябва да се закрепят).
- Поставете приставката с кука от страни на станцията за зареждане (отдясно или отляво в зависимост от желаното местоположение) (3).
- Развийте кабела към задната част на станцията или към едната страна, в зависимост от желаната инсталация (от вътрешната страна на всяка стойка е предвиден държач за кабела).

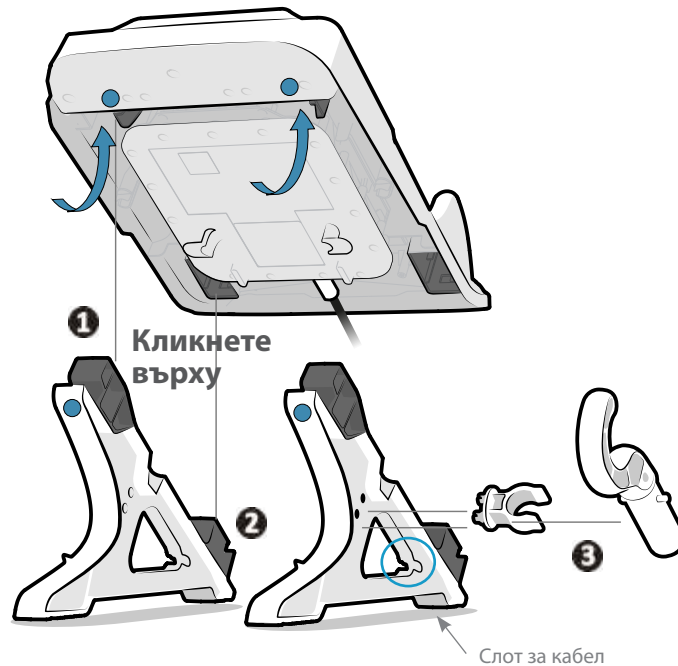



2.2 I Инсталиране на станцията и зареждане на робота

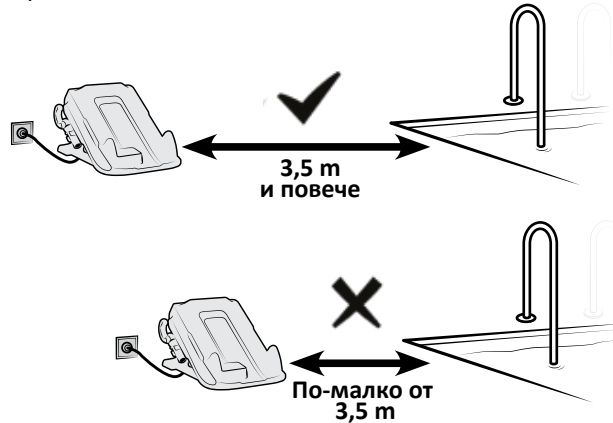

- Станцията не трябва да се потапя във вода или друга течност. Не трябва да се монтира в район, застрашен от наводнения.
- Не излагайте станцията за зареждане на пряка слънчева светлина.

- Поставете станцията за зареждане:
 - в близост до леснодостъпен електрически контакт (не изложен на дъжд или водни пръски),
 - на сянка. Не излагайте робота и станцията на пряка слънчева светлина, когато роботът се зарежда.
 - на повече от 3,5 метра от ръба на басейна.



- Свързване на станцията за зареждане.
- Поставете робота върху станцията за зареждане така, че задната част на робота (страната с курсора) да влезе в контакт с вдлъбнатините на гърба на станцията. Когато роботът е правилно позициониран, се чува сигнал и индикаторът  мига бавно (оранжево).



- Температура на зареждане: 5°C–35°C.
- Уверете се, че плочите за зареждане на станцията за зареждане и робота са чисти и сухи преди зареждане.
- Не докосвайте плочите за зареждане на станцията за зареждане или на робота непосредствено след зареждане на робота.

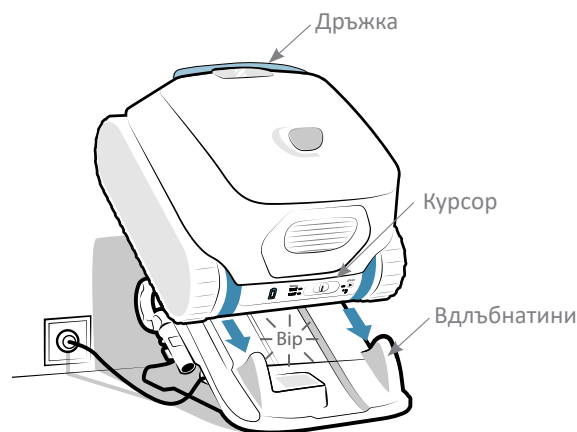

- Когато използвате робота за първи път, го заредете напълно: индикаторът  е фиксиран (зелен). Зареждането се прекратява автоматично, щом роботът бъде напълно зареден. Затова не е необходимо да изключвате станцията или да демонтирате робота.







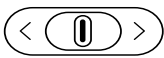

- Когато всички светлини са изключени, роботът е в режим на готовност. Плъзнете курсора наляво или надясно, за да го събудите. Ако това не помогне, върнете робота в станцията за зареждане (роботът преминава в режим на дълбок сън след 8 дни бездействие).
- Ако индикаторът  не мига при първото зареждане на робота: вж. „5.1 I Поведение на уреда“.
- За да се възползвате от предимствата на свързаността (актуализации на софтуера, състояние на батерията, информация за цикъла и др., вж. „3.2 I Функции, налични в приложението iAqualink™“), поставете станцията за зареждане на място, от което има достъп до Wi-Fi.

2.3 I Описание на интерфейса

Чрез интерфейса на гърба на уреда е възможно да се избере режим на почистване и да се стартира цикъл на почистване, както и да се получи информация за състоянието на робота, батерията или свързаността.

Допълнителни функции и информация за обратна връзка са достъпни и от приложението, вж. „3 Използване на приложението iAquaLink™“.





Функция	
Ключове	
	Курсор (избор на режим, стартиране на цикъл, вж. „2.5 I Стартиране на цикъл на почистване“)
Светодиоди	
	Състояние на батерията
	Активиран режим за „дъното + стените + линия на водата“
	Активиран режим „Дъно“
	Състояние на робота
	Състояние на Wi-Fi връзката









- Когато всички светлини са изключени, роботът е в режим на готовност. Плъзнете курсора наляво или надясно, за да го събудите. Ако това не помогне, върнете робота в станцията за зареждане (роботът преминава в режим на дълбок сън след 8 дни бездействие).

2.4 | Описание на индикаторите





2.4.1 Индикатор за състоянието на работа

		 → Мигащ индикатор	 → Постоянна светлина
 Син	Готовност за потапяне		
 Син	Текущ цикъл		
 Червен	Грешка на работа, вижте „5.3.1 Грешка на работа“		

2.4.2 Индикатор за зареждане

		 → Мигащ индикатор	 → Постоянна светлина
 Зелен	Зареден. Готов за употреба, зареждането е приключило		
 Зелен	Зареждане (<5h). Готов за изпълнение на пълен цикъл		
 Оранжев	Частично зареден: може да се използва (цикълът е по-кратък)		
 Оранжев	<ul style="list-style-type: none"> Ако роботът е поставен на своята станция: По време на зареждане Ако роботът е извън станцията си: Трябва да се презареди и не може да се използва 		
 Червен	Грешка в батерията, вижте „5.3.2 Грешка на батерията“		



2.4.3 Индикатор за свързаност

		 → Мигащ индикатор	 → Постоянна светлина
Мигащ	Не е свързан към Wi-Fi		
 Син	Сдвояване в процес на изпълнение		
 Син	Свързан с Wi-Fi		

2.4.4 Индикатор за състоянието на станцията за зареждане

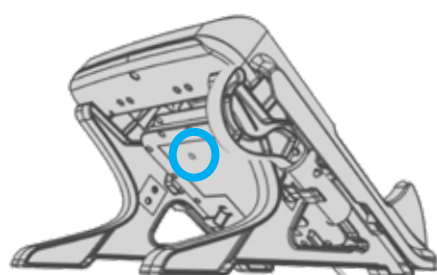
Под станцията за зареждане светлинна индикатор показва нейното състояние.



		 → Постоянен индикатор
 Зелен	<ul style="list-style-type: none"> Захранване на станцията, няма зареждане в ход Ако индикаторът свети в зелено, докато роботът е на станцията, вижте „5.2 Поведение на станцията“ 	
 Червен	<ul style="list-style-type: none"> Роботът се зарежда 	



- Ако индикаторът е изключен или мига, докато станцията е свързана, вижте „5.2 | Поведение на станцията“.

2.5 | Стартиране на цикъл на почистване

За да избегнете риск от телесни наранявания или материални щети, спазвайте следните инструкции:



- Забранено е къпането докато уредът е в басейна.
- Не използвайте уреда по време на ударно хлориране в басейна, изчакайте, докато нивото на хлора достигне препоръчителната стойност, преди да потапяте робота.
- Ако капакът на басейна е затворен, използвайте режим „Само дъно“.

Стартиране на цикъл на почистване:



- Изчакайте робота да се зареди ( постоянно или мигащо зелено), преди да започнете цикъл.
- След като бъде зареден, го извадете от станцията и го пренесете в басейна.
- Изберете режима на почистване, вж. „2.5.1 Избор на режим на почистване“.
- Стартирайте цикъла, вж. „2.5.2 Стартирайте цикъла на почистване“.
- Потопете робота, вж. „2.5.3 Потопете робота“.

2.5.1 Избор на режим на почистване

Режимът на почистване определя повърхността, която ще се почиства, както и продължителността на почистването.

- Плъзнете курсора на гърба на уреда наляво:
 - веднъж, за да изберете режим „Само дъно“;
 - втори път, за да изберете режима „Дъно + стени + водна линия“.

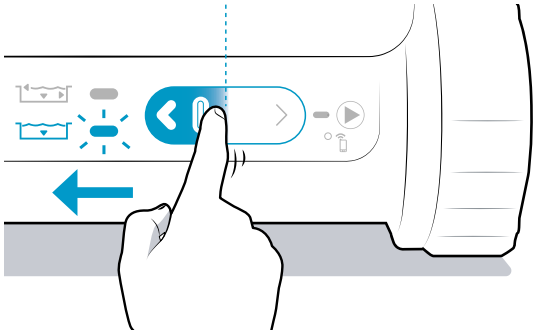
Индикаторът за избрания режим светва.

	Повърхност за почистване	Продължителност на цикъла
	 Само дъното	1 ч. 30 мин.
	 Дъното + стените + линията на водата	2 ч / 2 ч. 30 мин.*

* в зависимост от модела



- В приложението са налични допълнителни режими (режим линия на водата, интелигентен режим), вж. „3.2 | Функции, налични в приложението iAqualink™“).

2.5.2 Стартирайте цикъла на почистване

- Плъзнете курсора на гърба на машината надясно, за да стартирате цикъла.
- Индикаторът  мига, докато чакате стартирането.

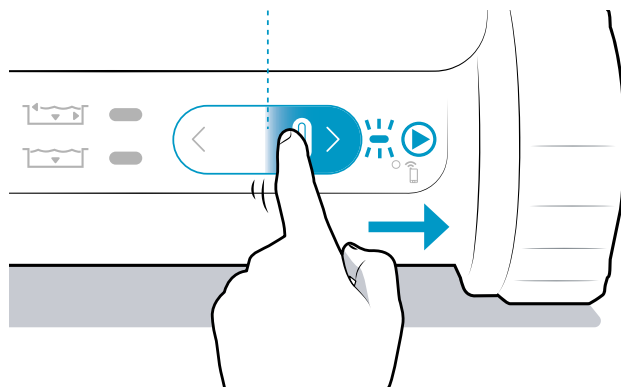

BG

Съвет: Подобряване на ефективността на почистване



- В началото на плувния сезон пуснете повече цикли на почистване в режим само за дъното (след като сте събрали едрите отпадъци с помощта на кепче). Редовната употреба на робот за почистване (без да се надвишават 3 цикъла на седмица) Ви позволява да се възползвате от винаги чист басейн и филтър, който не се запушва. Препоръчително е да се изпълнят няколко цикъла без филтъра за много фини отпадъци, за да се подобри почистването, вж. „4.2 | Почистване на филтъра“ за разглобяване на филтрите.

2.5.3 Потопете робота

- Потопете робота вертикално във водата и го задръжте, като го движите леко във всички посоки, така че въздухът вътре да излезе.
- Оставете робота да потъне на дъното на басейна. Цикълът ще започне не по-късно от 40 секунди след разпознаването на водата. Уредът адаптира своята стратегия за придвижване според режима на почистване, за да се оптимизира размера на покритие.

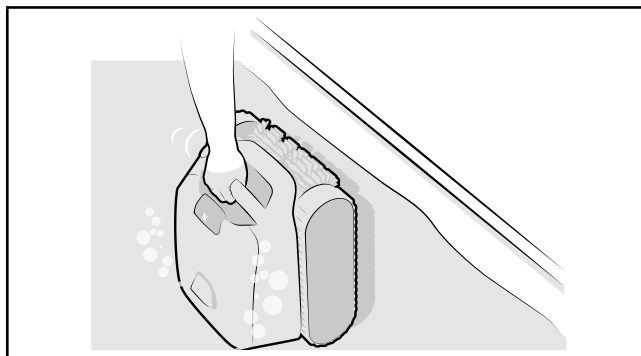

2.6 I Извадете робота от водата



- Възможно е да извадите робота по време на цикъла с помощта на пръта, като роботът ще спре автоматично, след като излезе от водата.
- В края на един цикъл роботът винаги спира в подножието на стена.

2.6.1 Без приложението iAquaLink™

През последните 10 минути от цикъла роботът спира на водната линия (без да почиства) за 30 секунди при всяка срещната стена (функцията не е налична в режим „Само дъно“). Изчакване за взимане.

1 Ако не е бил възстановен през последните 10 минути, роботът спира в подножието на стена в края на цикъла.

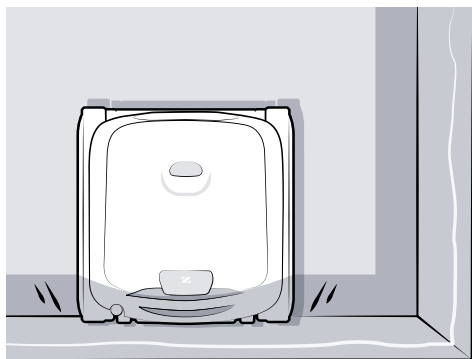

2 Прикрепете куката (в комплекта) към края на стълба за басейн (не е в комплекта).

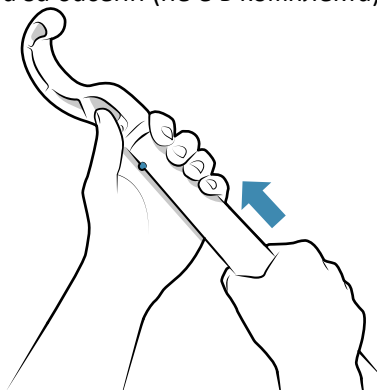

3 Хванете дръжката на робота с куката и изведете робота на повърхността.

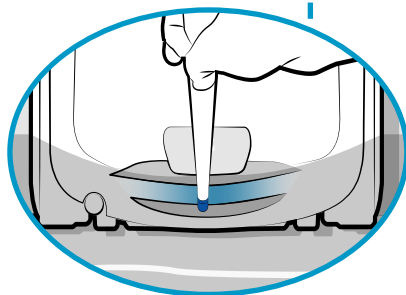
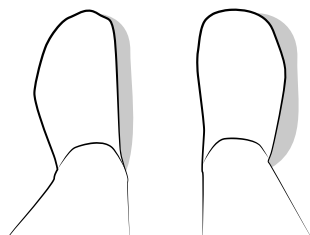
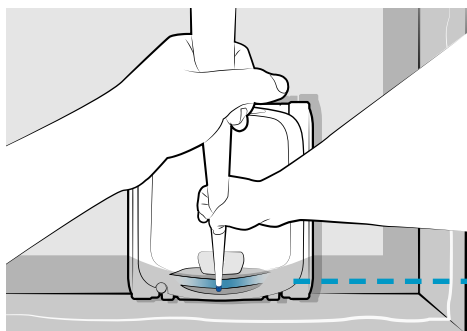

4 Използвайте дръжката, за да го извадите изцяло от водата. Роботът изхвърля вода чрез задна струя, за да стане по-лек.

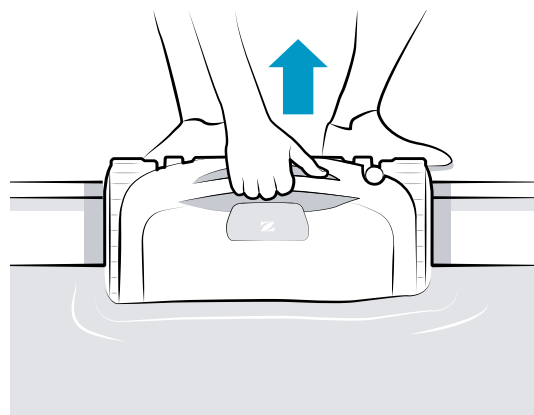

2.6.2 С приложението iAquaLink™

1 Когато са разрешени известия Push (телефонни настройки на приложението iAquaLink™), Приложението предупреждава за края на цикъла (освен в режим „Само дъно“): от този момент роботът изчаква 30 секунди в горната част на различните стени (една след друга) в продължение на 10 минути. Изчакване за взимане.

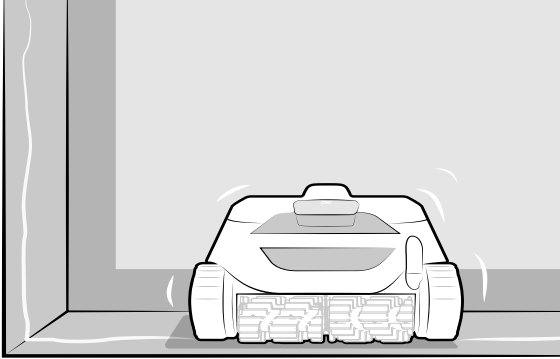

2 Използвайте дръжката, за да го извадите изцяло от водата. Роботът изхвърля вода чрез задна струя, за да стане по-лек.

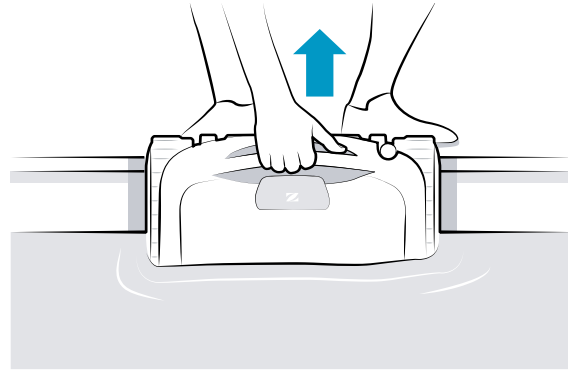

BG

2.7 | Съхранение на робота



- Не оставяйте робота незареден: зареждайте робота след всяка употреба.
- Уверете се, че роботът и плочите за зареждане са чисти и сухи, преди да ги заредите.
- Не оставяйте робота във вода, когато не го използвате.
- Не оставяйте робота да съхне на пряка слънчева светлина след употреба.
- Не излагайте робота на огън, прекомерни температури, източници на запалване или химикали за басейни и спа центрове.
- Съхранявайте на място, недостъпно за деца и домашни любимци.
- Съхранете всички елементи на защитено от слънце, влага и лоши атмосферни влияния място.

- Поставете сухия робот върху станцията за зареждане (възможно е дори ако е мокър).
- Съхранявайте всички елементи далеч от пряка слънчева светлина и всякакви пръски вода.

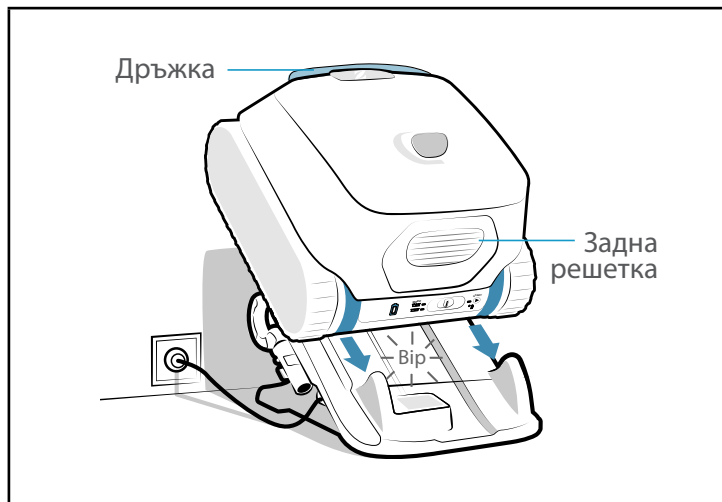



3 Използване на приложението iAquaLink™

Поддръжка за мобилни устройства
(смартфон или таблет)

Домашна Wi-Fi
мрежа

Робот

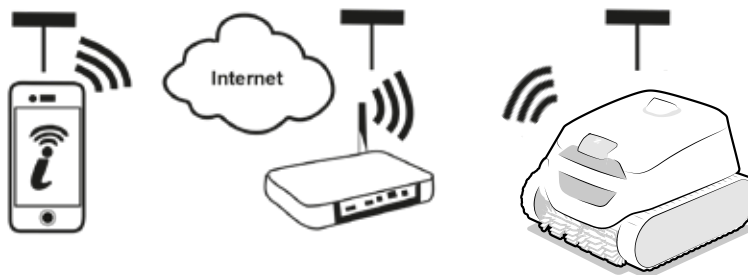

Приложението iAquaLink™ е достъпно за iOS и Android системи.

3.1 I Първа конфигурация на робота



Преди да започнете да инсталирате приложението, се уверете, че:

- Заредете робота предварително,
- използвате смартфон или таблет, оборудвани с Wi-Fi,
- Използвайте Wi-Fi мрежа с достатъчно силен сигнал, за да се свържете с робота: Wi-Fi сигналът трябва да може да бъде прихванат там, където се използва роботът. В противен случай използвайте техническо решение за усилване на съществуващия сигнал.
- създайте удобна парола за домашната Wi-Fi мрежа.

- Изтеглете приложението iAquaLink™, което можете да намерите в App Store (iOS) или в Google Play Store (Android).

1



- Влезте или се регистрирайте.

2



- Натиснете иконата +, за да добавите ново устройство, и следвайте инструкциите в приложението.

3

Следвайте стъпките, показани в приложението. Ако е необходимо, плъзнете курсора надясно и задръжте за 10 секунди, докато индикаторът  започне да мига, за да активирате Bluetooth™.

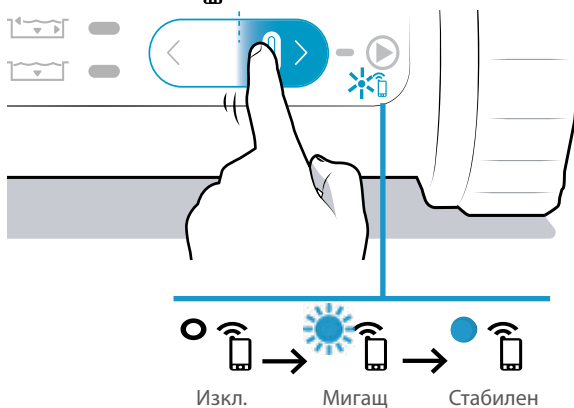

- Съобщение на екрана показва, че Wi-Fi връзката е успешно установена между робота и домашната мрежа. (*)
- Индикаторът  на гърба на робота свети и е стабилен.



(*): Ако се появи съобщение за грешка или връзката все още не е успешна, вижте таблицата „5.4 I Диагностична помощ за свързване към приложението iAquaLink™“.

3.2 I Функции, налични в приложението iAqualink™



- Когато роботът е във водата, функциите на приложението iAqualink™ вече не са достъпни.

Когато роботът е извън водата, приложението позволява:

- **Изберете режим и стартирайте цикъл.** Стартирането на цикъл на почистване от приложението отваря изскачаш прозорец. **Затворете изскачащия прозорец, за да позволите стартирането на работа.**
- Достъп до два режима, налични единствено в приложението: режим „**Линия на водата**“ и режим „**Интелигентен**“ (автоматична настройка на времето) (в зависимост от модела),
- Достъп до функциите за **диагностична поддръжка чрез обратна връзка за грешки**: натиснете предупредителния символ,  за да се покажат решения за отстраняване на проблеми, вж. „5.3 I Известяване на потребителя“.
- **Улесняване на излизането на водата**: когато са активирани Push известия (телефонни настройки на приложението iAqualink™), приложението предупреждава, когато роботът чака да бъде взет от горната част на стената (последните минути от цикъла) (функцията не е налична в режим „Само дъно“).
- Уведомяване за **нивото на заряд на робота**.



Зареден: готов за употреба



Зареждане: готовност за употреба



По време на зареждане



Частично зареден

Когато роботът е извън водата, чрез **менюто „Настройки“** , приложението позволява:

- Достъп до определена информация за робота по всяко време (сериен номер и др.),
- Достъп до последния доклад за грешка, когато роботът е извън водата („Последна грешка“).



4 Поддръжка



- **Съвет:** За да осигурите възможно най-дълъг живот на робота, веднъж месечно проверявайте всички части, описани в този параграф „4 Поддръжка“.

4.1 | Почистване на робота и станцията за зареждане

- Уредът трябва редовно да се почиства с чиста вода или мек сапунен разтвор. **Да не се използва разтворител.**
- Плочите за зареждане трябва да се почистват редовно с прясна вода и кърпа или с изстъргващата страна на кухненска гъба. **Не използвайте метални гъби, телени четки, разтворители или солена вода.**
- Да се изплакне обилно с чиста вода.
- Да не се оставя уредът да съхне на пряка слънчева светлина на ръба на басейна.

4.2 | Почистване на филтъра



- Ефективността на уреда може да намалее, ако филтърът е пълен или замърсен.
- Почиствайте филтъра с чиста вода след всеки цикъл на почистване.
- Използвайте филтъра за фини частици (черен) само при първа употреба или при зимуване.

- Ако филтърът е запушен, почистете го с киселинен разтвор (напр. бял оцет). Препоръчва се да се прави поне веднъж годишно, тъй като филтърът се запушва, ако не се използва в продължение на повече месеци (период на зазимяване).

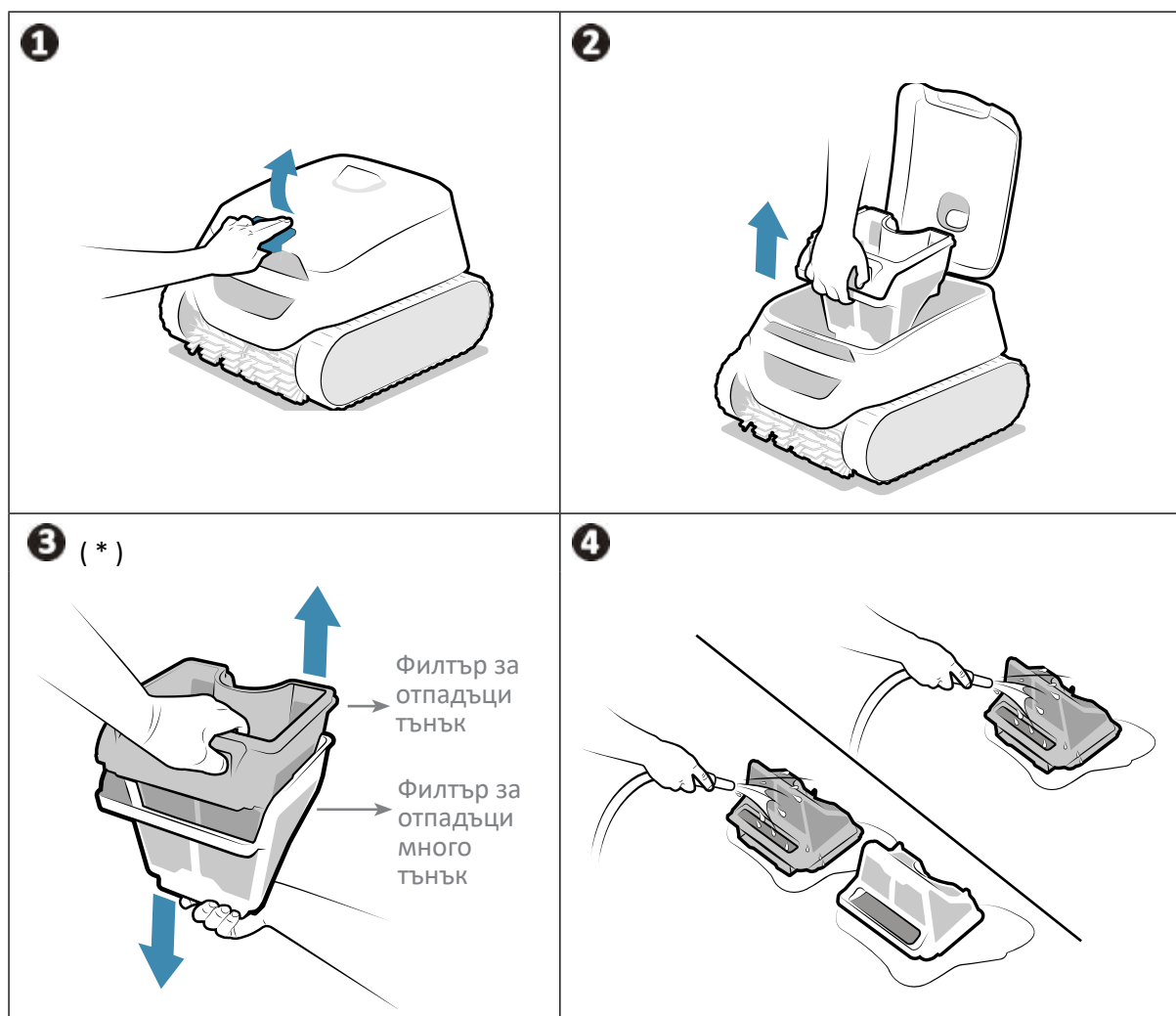

* в зависимост от модела

4.3 | Почистване на четките и моста



- **Работата на уреда може да бъде намалена, ако четките са твърде замърсени или ако в моста (между 2-те четки) са попаднали боклуци или предмети.**

- Почиствайте четките и моста с чиста вода веднага след всеки цикъл на почистване, без да изчаквате остатъците да изсъхнат.
- Отстранете всички предмети или замърсявания, попаднали между двете четки.

4.4 | Почистване на уплътнението на капака



- **Работата на уреда може да се влоши, ако под уплътнението на капака попаднат отпадъци (предимно пясък), които не позволяват да се поддържа необходимото уплътнение.**

- Почиствайте уплътнението на капака с чиста вода веднага след всеки цикъл на почистване, без да изчаквате остатъците да изсъхнат.



- **Съвет: за да се запази целостта на устройството и да се гарантира оптималното му ниво на работа:**

- се препоръчва смяна на филтъра и четките на всеки 2 години;
- препоръчва се да се вземе предвид индикаторът за износване на веригите и да се смени веднага щом индикацията е достигната.

4.5 I Почистване на перката

За да избегнете сериозни наранявания:



- За поддръжка по перката задължително носете ръкавици .
- Винаги подсушавайте уреда, преди да почистите перката, и го правете на сухо място.
- Уверете се, че роботът е напълно изключен, преди да извършвате поддръжка (вижте първата стъпка по-долу).

Форсирайте изключването на уреда, преди да почистите перката: от станцията за зареждане задръжте курсора наляво, докато всички светлини угаснат (около 20 секунди). Проверете дали роботът е спрял напълно, като преместите курсора: не трябва да светне никакъв индикатор.

- 1 Отворете люка за достъп до филтъра, като повдигнете ключалката.
- 2 Извадете филтъра.
- 3 Отвийте водача на потока с ръка. За първото разглобяване може да е необходима отвертка.
- 4 Извадете вътрешното насочващо устройство за потока, като го повдигнете (вижте изображението).
- 5 Сложете ръкавиците и издърпайте перката, като я държите здраво, за да я извадите.

Съберете отпадъците (листа, камъчета,...) които може да блокират перката.

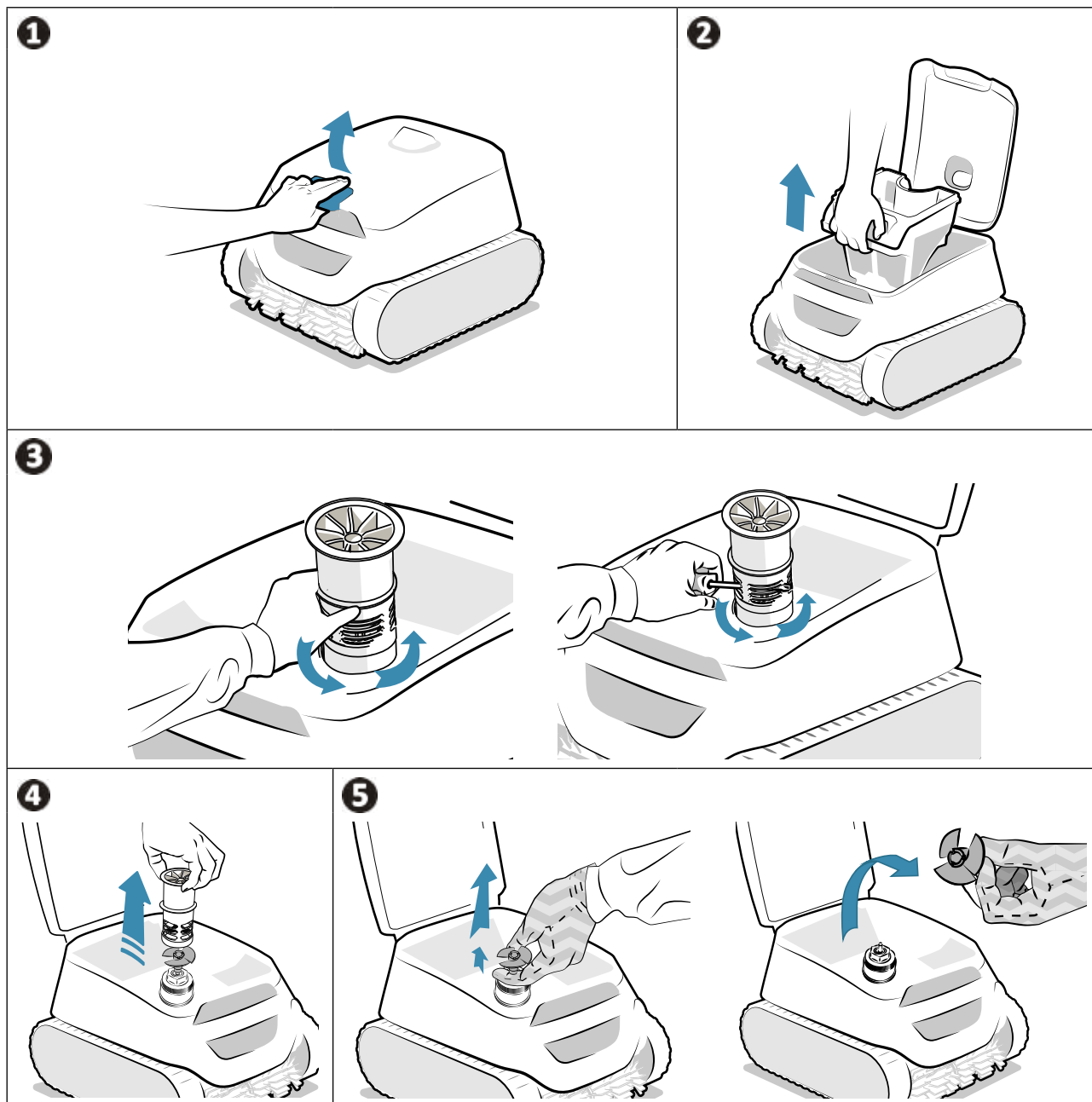

- След приключване на почистването сложете ръкавици, затегнете отново здраво перката и завийте ръчно водача на потока обратно на мястото му. Сменете филтъра.
- Поставете робота обратно върху станцията за зареждане, за да го събудите.

➤ 4.6 I Смяна на четките

Износени ли са четките?

- Сменете четките, ако индикаторите за износване показват подобен случай **B**:

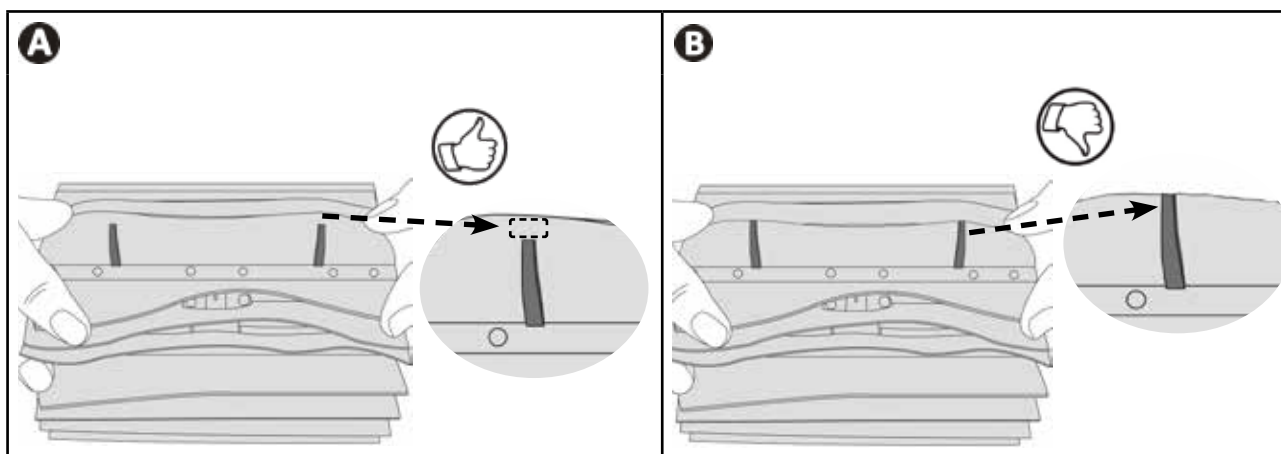

BG

Извадете използваните четки

- Извадете щипките от отворите за захващане и извадете четките от станцията за зареждане.

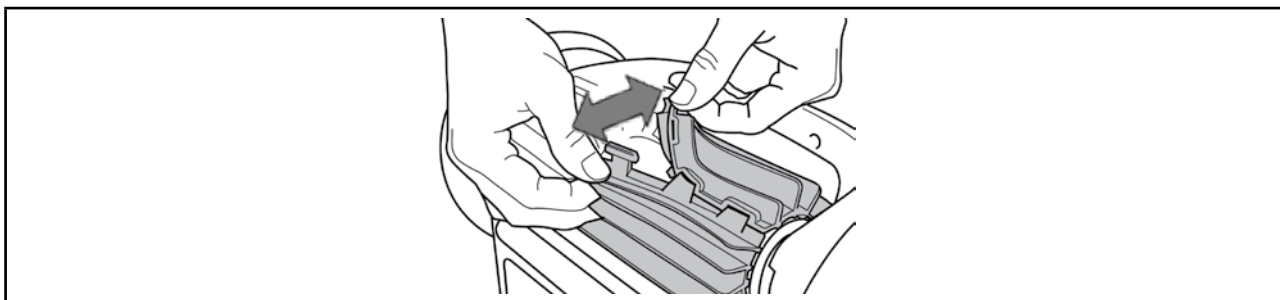

Поставете новите четки

- Нанижете края без езичета под държача на четката (вижте изображението **1**).
- Завийте четката около държача ѝ, плъзнете езичетата в отворите за фиксиране и издърпайте докрай всяко езиче, за да премине ръба му през цепнатината (вижте изображението **2**).
- Отрежете езичетата с помощта на ножица, за да са на нивото на другите ламели (вижте изображението **3**).

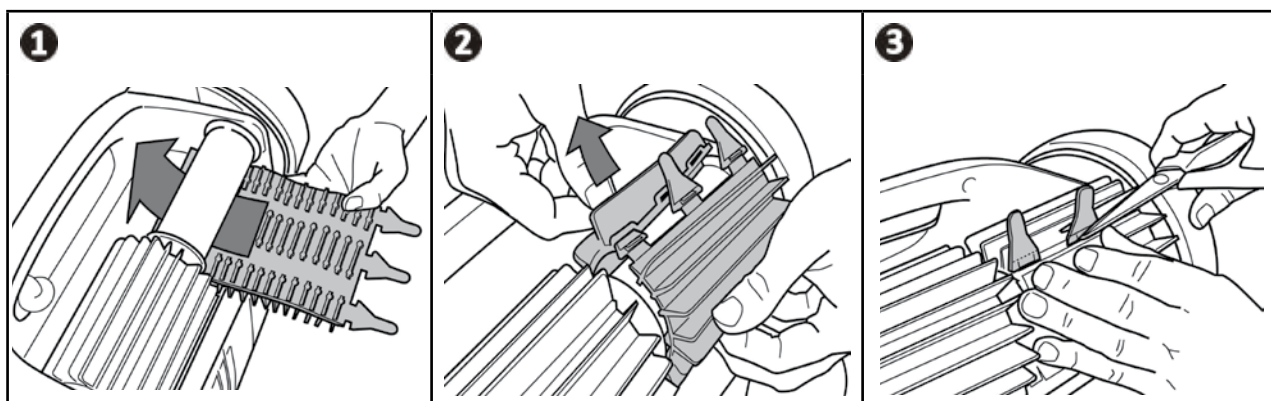

4.7 | Смяна на батерията



- Батерията на робота трябва да се сменя само от квалифициран специалист: свържете се с дилъра

4.8 | Зимуване



- НЕ оставяйте робота незареден преди зазимяване.
- Уверете се, че роботът и плочите за зареждане са чисти и сухи, преди да ги заредите.
- НЕ оставяйте робота във вода, когато не го използвате.
- НЕ излагайте робота на огън, прекомерни температури, източници на запалване или химикали за басейни и спа центрове.
- Съхранете всички елементи на защитено от слънце, влага и лоши атмосферни влияния място.
- Да се съхранява на място, недостъпно за деца и домашни любимци.

- Преди зазимяване заредете напълно робота, за да запазите живота на батерията: когато роботът е напълно зареден, индикаторът светва в зелено.
- По време на зимуването роботът може да:
 - остане свързан (може да се използва без презареждане при първото използване през следващия сезон);
 - или да остане изключен от електрическата мрежа (необходимо е зареждане при първото използване през следващия сезон).
- Съхранявайте всички елементи далеч от пряка слънчева светлина и всякакви пръски вода.
- Съхранявайте робота на място, недостъпно за деца и домашни любимци.
- Не излагайте робота на огън, прекомерни температури, източници на запалване или химикали за басейни и спа центрове.





5 Отстраняване на неизправности



- Преди да се свържете с дилъра Ви препоръчваме да извършите елементарни проверки в случай на нарушения на функционирането, като използвате следващите таблици.
- Ако проблемът продължава, се свържете с търговеца.
- : Действия, запазени за квалифициран техник.

5.1 I Поведение на уреда

Поведение	Решение
Част от басейна не е правилно почистена	<ul style="list-style-type: none"> • Започнете отново от етапа на потапяне (вижте § „2.5 I Стартране на цикъл на почистване“), като промените мястото на потапяне с цел да установите оптималното място. • Филтърът е пълен или замърсен: почистете го (вижте „4.2 I Почистване на филтъра“). • При стартирането на цикъла роботът не беше напълно зареден, затова цикълът беше съкратен.
Уредът не се задържа добре на дъното на басейна или плава	<ul style="list-style-type: none"> • Останал е въздух в корпуса на уреда. Започнете отново от етапа на потапяне (вижте § „2.5 I Стартране на цикъл на почистване“). • Филтърът е пълен или замърсен: почистете го (вижте „4.2 I Почистване на филтъра“). • Ако филтърът остане запушен въпреки почистването: сменете го. • От външната страна на уреда има малки мехурчета: <ul style="list-style-type: none"> - И нивото на водата е под скимерите: регулирайте нивото на водата. - И нивото на водата е на нивото на скимерите: водопроводната инсталация е наситена с кислород. Свържете се с вашия търговец . • Перката е повредена: .
Уредът не се катери или вече не се катери по стената	<ul style="list-style-type: none"> • В режим Дъно/Стени/ Линия на водата роботът не изкачва систематично стени. Честотата варира по време на цикъла. • Проверете дали избраният цикъл е цикълът „Дъно/стена/водна линия“. • Филтърът е пълен или замърсен: почистете го с чиста вода. В случай на запушване го почистете с киселинен разтвор (напр. бял оцет). Ако е необходимо, сменете филтъра. Когато използвате двойна филтрация, опитайте се да използвате само филтъра за фини отпадъци (черен). Ако той помага на уреда да се изкачва, филтърът трябва да се смени. • Веригите са разхлабени: свържете се с дилъра, за да ги замените . • Почистете клапана, без да го разглобявате. • Макар че водата изглежда бистра, във Вашия басейн има микроводорасли, които не се виждат с просто око, правят стените хлъзгави и пречат на уреда да се захваща. Извършете ударно хлориране и понижете леко рН. Не оставяйте уреда във водата по време на ударното третиране.
Уредът не събира отпадъци	<ul style="list-style-type: none"> • Филтърът е пълен или замърсен: почистете го (вижте „4.2 I Почистване на филтъра“). • Ако филтърът остане запушен въпреки почистването: сменете го. • Уверете се, че замърсяванията/предметите не блокират достъпа до клапана на филтъра. • В моста (между двете четки) са заседнали отпадъци/предмети, които не се събират: почистете четките и моста. Почиствайте ги редовно. • В уплътнението на капака са заседнали отпадъци (предимно пясък): почистете уплътнението на капака. Почиствайте го след всеки цикъл.
При стартиране уредът не извършва никакво движение	<ul style="list-style-type: none"> • Проверете дали роботът е зареден (индикаторът на батерията свети в зелено). • Проверете дали е стартиран цикъл на почистване и дали сигналните лампи светят.
Двата филтъра не се разглобяват	<ul style="list-style-type: none"> • Между двата филтъра е заседнал предмет/отломка, който пречи на разглобяването им: отстранете го.
Всички индикатори са изключени	<ul style="list-style-type: none"> • Роботът е в спящ режим: плъзнете курсора наляво или надясно, за да го събудите. • Ако това не помогне, върнете робота в станцията за зареждане. • Ако индикаторите останат изключени, когато роботът е в станцията за зареждане, свържете се с търговеца .

Ако проблемът продължава, се свържете с търговеца: 

5.2 I Поведение на станцията

Проблем	Поведение на робота	Поведение на станцията за зареждане	Решение
Роботът трябва да бъде зареден (разреден или използван за първи път), но не се зарежда.	Индикаторът  не мига, когато роботът е в станцията за зареждане.	Станцията за зареждане е свързана, но индикаторът под станцията е изключен или мига, вместо да свети в червено, когато роботът е поставен върху нея.	<ul style="list-style-type: none"> • Роботът е лошо позициониран: променете позицията му. • Проверете чистотата на контактите за зареждане на станцията и на робота. Ако е необходимо, почистете ги с кърпа и прясна вода (не подсолена). • Станцията за зареждане е повредена: свържете се с дилъра 
		Светлината под станцията за зареждане свети в зелено, когато роботът е поставен върху нея.	
	Индикаторът  мига 4 пъти в червено, когато роботът е в станцията за зареждане.	Станцията за зареждане работи правилно, т.е.: <ul style="list-style-type: none"> - Гнездото е включено към стената, - Когато роботът не е поставен върху станцията за зареждане, индикаторът свети в зелено, - индикаторът е червен под станцията за зареждане, когато роботът е поставен върху нея. 	<ul style="list-style-type: none"> • Отлагания по плочите за зареждане: почистете плочите за зареждане (разположени от долната страна на робота и в основата на станцията) с кърпа и прясна вода (не солена). • Нивото на зареждане на робота е спаднало под критичното ниво на батерията: свържете се с дилъра  • Батерията е остаряла и трябва да се смени: свържете се с дилъра 
Индикаторът  мига в оранжево за няколко секунди или минути и след това става постоянно зелен, когато роботът е в станцията за зареждане.			<ul style="list-style-type: none"> • Почистете плочите за зареждане (разположени в долната част на робота и в основата на станцията) с кърпа и прясна вода (не със солена вода).
			<ul style="list-style-type: none"> • Извадете почистващия робот от станцията. Ако индикаторът  угасне, вместо да показва нивото на зареждане на робота: батерията е остаряла и трябва да се смени. Свържете се с Вашия дилър 

Ако проблемът продължава, се свържете с търговеца: 



5.3 I Известяване на потребителя

- Индикаторите на гърба на робота мигат, за да сигнализират на потребителя за предупреждение. Намерете мигачия индикатор и следвайте предложените по-долу решения за отстраняване на неизправности.
- Предупрежденията на потребителя са достъпни и в приложението iAquaLink™.

Изтриване на код за грешка от приложението iAquaLink™:

- След като следвате решенията за отстраняване на неизправности, натиснете **Изчисти грешка**.

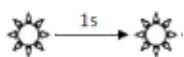
5.3.1 Грешка на робота

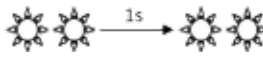
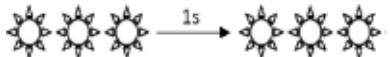
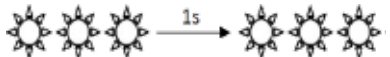
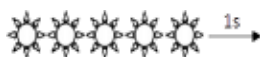



Индикатор	Мигащ червен цвят	Показване в приложението iAquaLink™	Решения
▶		Безопасно спиране Грешка в комуникацията	<ul style="list-style-type: none"> • Роботът се е преместил на безопасно място. • Картата на робота е захранена, но не реагира. Свържете се с търговеца: 
		Десен тягов двигател Ляв тягов двигател Консумация на мотора с дясно сцепление Консумация на мотора с ляво сцепление	<ul style="list-style-type: none"> • Проверете дали замърсяванията не пречат на свободното въртене на четките или веригите. • Завъртете всяко колело на четвърт оборот в една и съща посока, докато не го въртите плавно. Завъртете колелата в обратна посока, докато се получи плавно въртене. • Ако това не реши проблема, свържете се с търговеца за пълна диагностика.
		Робот извън водата	<ul style="list-style-type: none"> • Почистете старателно филтъра. • Върнете го във водата, като го разклатите, за да освободите въздушните мехурчета. • Рестартирайте цикъла. • Ако това не реши проблема, свържете се с търговеца за пълна диагностика.
		Помпа мотор	<ul style="list-style-type: none"> • Форсирайте изключването на уреда, преди да почистите перката: от станцията за зареждане задръжте курсора наляво, докато всички светлини угаснат (около 20 секунди). Проверете дали роботът е спрял напълно, като преместите курсора: не трябва да светне никакъв индикатор. След това проверете дали замърсявания или косми не блокират перката. Почистването трябва да се извършва извън водата, а роботът трябва да се постави върху суха повърхност. • Почистете старателно филтъра. • Ако това не реши проблема, свържете се с търговеца за пълна диагностика.
		Неуспешна или непълна актуализация	<ul style="list-style-type: none"> • Затворете приложението iAquaLink™. • Проверете дали роботът е свързан към Wi-Fi мрежата (светодиодът е син и фиксиран). • Ако индикаторът не свети постоянно, отворете приложението iAquaLink™, изберете робота и щракнете върху „Актуализиране“.

Ако проблемът продължава, се свържете с търговеца: 



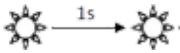

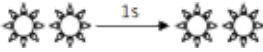
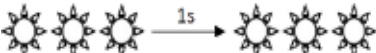

- Ако роботът спре преди края на цикъла си, но не мига лампичка, когато го извадите от водата, поставете робота на станцията за зареждане, така че индикаторът да започне да мига.

5.3.2 Грешка на батерията

Индикатор	Мигащ червен цвят	Показване в приложението iAquaLink™	Решения
		Грешка на батерията	<ul style="list-style-type: none"> Батерията се е повредила: Свържете се с търговеца: 
		Грешка при зареждане (твърде високо) Грешка при зареждане (твърде ниско)	<ul style="list-style-type: none"> Температурата, отчетена на мястото на станцията за зареждане, е извън препоръчителния температурен диапазон за зареждане на работа (5°C–35°C): променете мястото на станцията за зареждане.
		Грешка при зареждане	<ul style="list-style-type: none"> Почистете плочите за зареждане (разположени в долната част на робота и в основата на станцията) с кърпа и прясна вода (не със солена вода).
	<p>Когато роботът е в станцията за зареждане</p>  <p>оранжев устойчив (в продължение зелен цвят на няколко секунди)</p>		<ul style="list-style-type: none"> Извадете почистващия робот от станцията. Ако индикаторът  угасне, вместо да показва нивото на зареждане на робота: батерията е остаряла и трябва да се смени. Свържете се с Вашия дилър 

Ако проблемът продължава, се свържете с търговеца: 

5.4 I Диагностична помощ за свързване към приложението iAquaLink™

Състояние на свързаност	Възможни причини	Решения
<ul style="list-style-type: none"> Светодиодът  е изключен. Светодиодът  свети, но няма Wi-Fi връзка (или е неправилна). Съобщението „Грешка при свързване“ се показва на екрана на приложението iAquaLink™. В списъка „Моите устройства“ се появява червена точка 	<ul style="list-style-type: none"> Устройството не е заредено Устройството не е свързано с домашната Wi-Fi мрежа и/или е изгубена интернет връзката Слаб Wi-Fi сигнал* 	<ul style="list-style-type: none"> Проверете интернет връзката – мрежата може да няма обхват. Уверете се, че имате мощен Wi-Fi сигнал. Има няколко начина да проверите силата на Wi-Fi сигнала: <ul style="list-style-type: none"> Изключете домашния Wi-Fi рутер и го свържете отново. Използвайте лаптоп, отидете на пулта за управление, за да видите състоянието на мрежовите връзки. Проверете силата на сигнала на безжичната Wi-Fi мрежа на лаптопа Използвайте смартфон или таблет, инсталирайте приложението iAquaLink™. Проверете силата на сигнала на безжичната Wi-Fi мрежа. Ако Wi-Fi мрежата е слаба, планирайте да инсталирате Wi-Fi ретранслатор. Използвайте приложение, посветено на Wi-Fi анализа: има няколко в iOS или Android. По време на първото конфигуриране поставете робота възможно най-близо до домашния Wi-Fi рутер (кутия) и след това повторете стъпките за конфигуриране (вж. „3.1 I Първа конфигурация на робота“). Ако светодиодът  не спре да мига, помислете за инсталиране на Wi-Fi ретранслатор. Ако точката е червена, докато роботът е зареден, връзката е функционална и светлината е постоянна, опреснете екрана (като плъзгате пръста си нагоре и надолу). Когато точката се оцвети в зелено: устройството е готово за употреба.
<ul style="list-style-type: none"> Светодиодът  е син и мига бързо. Информацията се показва в приложението. 	<ul style="list-style-type: none"> Софтуерна актуализация е в ход. 	<ul style="list-style-type: none"> Изчакайте края на актуализацията.

*Слабият Wi-Fi сигнал може да бъде свързан с няколко причини



- Разстоянието между рутера (кутията) и робота.
- Видът на рутера (кутията).
- Броят на стените между рутера (кутията) и робота.
- Доставчикът на интернет услуги
- и т.н...

Вашият дистрибутор
Your retailer

Модел на уреда
Appliance model

Сериен номер
Serial number

За повече информация, регистрация на продукта и обслужване на клиенти:
For more information, product registration and customer support:

www.zodiac.com

