

**Kullanım ve montaj talimatları** - Türkçe  
Elektrikli Robot  
Fransızca orijinal talimatların tercümesi

**TR**

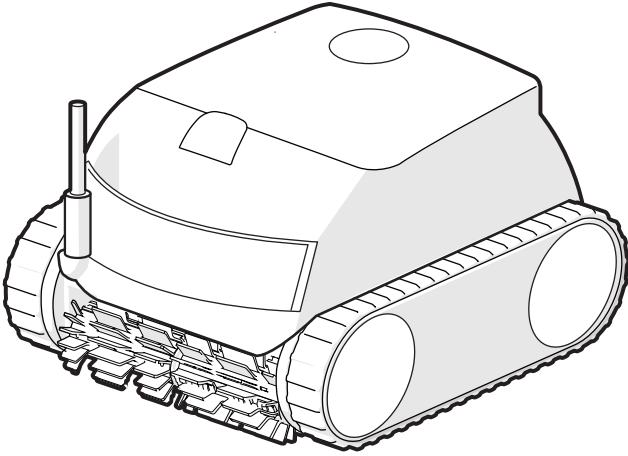

More documents on:  
[www.zodiac.com](http://www.zodiac.com)

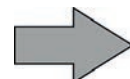

## ⚠ UYARILAR

- Cihazı kullanmandan önce bu kullanım ve montaj talimatlarını ve cihazla birlikte verilen "Garantiler" kitapçığını dikkatli bir şekilde okuyun aksi halde maddi hasar, ciddi yaralanma ya da ölüm ve ayrıca sunulan garantinin iptali söz konusu olabilir.
- Cihazın kullanım ömrü boyunca başvurmak üzere bu belgeleri saklayın ve ilgili kişilere verin.
- Zodiac® tarafından izin verilmeden bu belgenin herhangi bir şekilde dağıtılması ya da değiştirilmesi yasaktır.
- Zodiac® ürünleri kalitenin artırılması için sürekli olarak gelişmektedir, bu belgedeki bilgiler önceden haber verilmeksizin değiştirilebilir.

### GENEL UYARILAR

- Bu uyarılara uyulmaması havuz ekipmanının hasar görmesine ya da ciddi yaralanma veya ölüme neden olabilir.
- Cihaz üzerinde gerçekleştirilecek servis ya da bakım işleri sadece ilgili teknik alanlarda (elektrik, hidrolik ya da soğutma) yetkili bir kişi tarafından yapılabilir. Cihaza müdahale sırasında meydana gelebilecek herhangi bir yaralanma riskini azaltmak için cihaz üzerinde çalışan yetkili teknisyen kişisel koruyucu ekipman kullanmalı/giymelidir (güvenlik gözlükleri, koruyucu eldivenler vb. gibi). 
- Makine üzerinde çalışmadan önce makinenin kapatılmış ve hizmetten alınmış olduğundan emin olun.
- Cihaz, yüzme havuzları ile spa'larda kullanılmak üzere tasarlanmıştır ve bu amaç dışında başka bir amaçla kullanılmamalıdır.
- Bu cihaz, güvenliklerinden sorumlu bir kişi aracılığıyla cihazın kullanımıyla ilgili izleme veya ön talimatlardan yararlanamadıkları sürece, fiziksel, duyuşal veya zihinsel kapasiteleri azalmış kişiler (çocuklar dahil) veya deneyimi veya bilgisi olmayan kişiler tarafından kullanılmak üzere tasarlanmamıştır. Cihazla oynamamalarını sağlamak için çocuklar gözetim altında bulundurulmalıdır.
- Bu cihazı, düzgün bir şekilde denetleniyorlarsa veya cihazın güvenli kullanımına ilişkin talimatlar verilmişse ve ilgili riskler anlaşılmışsa en az 8 yaşındaki çocuklar ve fiziksel, duyuşal veya zihinsel kapasiteleri azalmış veya deneyimi veya bilgisi olmayan kişiler kullanabilir. Kullanıcı tarafından temizlik ve bakım işlemleri gözetimsiz çocuklar tarafından yapılmamalıdır.
- Cihazın montajı üreticinin talimatları ve ulusal standartlara uygun olarak gerçekleştirilmelidir. Montaj görevlisi, cihazın montajından ve ulusal montaj düzenlemelerine uyumdan sorumludur. Hiçbir durumda üretici, geçerli standartlara uyumlu olmayan montaj işlemlerinden sorumlu tutulamaz.
- Bu kılavuzda belirtilmiş olan basit kullanıcı bakımı dışındaki diğer tüm eylemler için yetkili bir profesyonel tarafından servis hizmeti alınmalıdır.
- Cihaz arızalıysa: Kendi başınıza cihazı onarmaya çalışmayın ve yetkili bir servis teknisyeni ile iletişim kurun.
- Ünitenin kullanımı için izin verilen su dengesi değeri bilgileri için garanti koşullarına göz atın.
- Cihazdaki güvenlik özelliklerinden herhangi birinin devre dışı bırakılması, ortadan kaldırılması ya da engellenmesi veya yetkili olmayan bir üçüncü şahıs üretici tarafından sunulan yedek parçaların kullanılması garantiyi geçersiz kılar.
- Ünite üzerinde böcek ilacı ya da diğer kimyasal ürünleri (yanıcı ya da yanıcı olmayan) kullanmayın, bu durum ünite gövdesine hasar verebilir ve yangına neden olabilir.
- Cihaz çalışırken fan ya da hareketli parçalara dokunmayın ve parmaklarınızı ya da bir herhangi bir nesneyi hareketli parçalara yaklaştırmayın. Hareketli parçalar ciddi yaralanmalara ve hatta ölüme neden olabilir.

## ELEKTRİKLİ CİHAZ UYARILARI

- Cihazın elektrik beslemesi, montaj yapılan ülkedeki mevcut standartlara uygun olacak şekilde özel bir 30 mA Kaçak Akım Koruma Cihazıyla (DDR) korunmalıdır.
- Cihazı bağlamak için uzatma kablosu kullanmayın; Cihazı doğrudan uygun bir güç kaynağına bağlayın.
- Cihazı kullanmadan önce aşağıdakilerden emin olun:
  - Cihazın anma değeri plakasında belirtilen giriş voltajının şebeke besleme voltajı ile aynı olduğundan;
  - Güç beslemesinin, cihazın elektriksel gereksinimlerine uygun olduğundan ve uygun şekilde topraklama yapıldığından;
- Anormal çalışma veya cihazdan koku gelmesi durumunda cihazı hemen kapatın, fişten çekin ve profesyonel destek alın.
- Cihaz üzerinde herhangi bir servis veya bakım yapmadan önce, kapalı olduğunu, güç kaynağı ile bağlantısının tamamen kesildiğini ve cihaza bağlı diğer tüm ekipman veya aksesuarların da güç kaynağı devresinden ayrıldığını kontrol edin.
- Ünite çalışırken bağlantısını kesmeyin ya da yeniden bağlamayın.
- Cihazı kablосundan tutarak fişten çekmeyin.
- Elektrik kablosu hasar görmüşse, yalnızca üretici, yetkili bir temsilci veya bir tamir atölyesi tarafından değiştirilebilir .
- Ellerinizi veya cihazı ıslaksa, servis veya bakım işlemi yapmayın.
- Cihazı güç kaynağına bağlamadan önce, cihazın bağlanacağı bağlantı bloğu veya elektrik prizinin iyi durumda olduğundan ve hasarlı veya paslanmış olmadığından emin olun.
- Fırtınalı havalarda, yıldırım nedeniyle zarar görmemesi için üniteyi güç kaynağından ayırın.

## TEKNİK ÖZELLİKLER "Havuz temizleyici robotlar"

- Temizleyici, su sıcaklığı 10°C ile 35°C arasında olan havuzlarda kullanılmak üzere tasarlanmıştır.
- Yaralanma ya da temizleyicinin hasar görmesini önlemek için temizleyici suyun dışında kullanılmamalıdır.
- Yaralanma riskini önlemek için robot havuzdayken havuzda yüzülmesi yasaktır.
- Havuzda şok klorlama sırasında robotu kullanmayın.
- Robotu uzun süre gözetimsiz bir şekilde bırakmayın.





## VİNİL KAPLI BİR YÜZME HAVUZUNDA TEMİZLEYİCİ KULLANIMIYLA İLGİLİ UYARI:

- Robotu kurmadan önce, havuzun kaplamasını dikkatlice inceleyin. Astar parçalanırsa veya yer yer hasar görürse, çakıl, kıvrımlar, kökler veya korozyon görünürse, astarı kalifiye bir uzman tarafından tamir ettirmeden veya değiştirmeden önce robotu kurmayın. Hiçbir durumda astarın alacağı hasar nedeniyle üretici sorumlu tutulamaz.
- Bazı desenli astar kaplamaların yüzeyi hızla aşınabilir: desenler ve/veya renkleri, belirli nesnelere (temizleme fırçaları, oyuncaklar, şamandıralar, klor dağıtıcıları, robot) temas halinde hasar görebilir, solabilir veya kaybolabilir. Astar kaplamalarının aşınması ve desenlerin solması robot üreticisinin sorumluluğunda değildir ve sınırlı garanti kapsamında değildir.

## PASLANMAZ ÇELİK HAVUZDA TEMİZLEYİCİ KULLANMAYA YÖNELİK UYARI

- Bazı paslanmaz çelik havuzlar oldukça hassas yüzeylere sahiptir. Bu havuzların yüzeyleri, örneğin elektrikli havuz temizleyiciler de dahil olmak üzere temizleyicilerin tekerlekleri, paletleri veya fırçalarındaki birikintilerin basit sürtünmesinden zarar görebilir. Paslanmaz çelik havuzların çizilme şeklindeki yıpranması, havuz temizleyici üreticisinin sorumluluğunda değildir ve sınırlı garanti kapsamına girmez.

# ÖZET

	<b>1 Kullanmadan önce bilgiler</b>	<b>4</b>
1.1   Açıklama		4
1.2   Teknik özellikler ve etiketler		5
1.3   Çalışma prensibi		6
1.4   Havuzun hazırlanması		6
	<b>2 Genel kullanım</b>	<b>7</b>
2.1   Robotun havuza sokulması		7
2.2   Taban üzerine sabitleme		8
2.3   Elektrik kaynağını bağlama		8
2.4   Kumanda kutusunun özellikleri		9
2.5   Bir temizlik programını başlatma		10
2.6   Robotu sudan çıkarma		11
2.7   Her temizlikten sonra yapılması gerekenler		12
	<b>3 iAquaLink™ uygulamasının kullanılması (iQ modellerinde)</b>	<b>13</b>
3.1   Temizleyicinin ilk yapılandırması		13
3.2   iAqualink™ uygulamasında bulunan özellikler		15
	<b>4 Bakım</b>	<b>17</b>
4.1   Temizleyicinin temizlenmesi		17
4.2   Filtrenin temizlenmesi		17
4.3   Pervanenin temizlenmesi		18
4.4   Fırçaların değiştirilmesi		19
	<b>5 Sorun giderme</b>	<b>20</b>
5.1   Cihazın davranışı		20
5.2   Kullanıcı için uyarılar		21
5.3   iAquaLink™ uygulamasına bağlantı için arıza tespit desteği		22

TR



**İpucu: Daha fazla bilgi edinmek için satıcıyla iletişim kurun**

Satıcıya daha kolay ulaşmak için iletişim bilgilerinizi not edin ve kılavuzun arka tarafında yer alan "ürün" bilgilerini doldurun; bu bilgiler satıcı tarafından talep edilecektir.



# 1 Kullanmadan önce bilgiler

## 1.1 I Açıklama

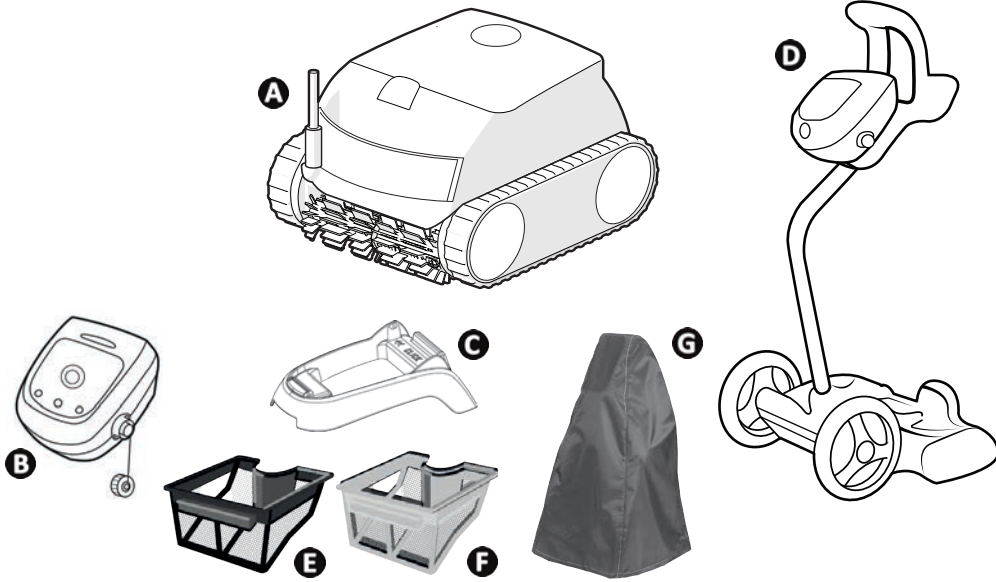

		RE 42 -- XA 20 -- 20 XA CNX 20 --	RE 43 -- CNX 25 --	RE 44 -- iQ XA 30 -- iQ 30 XA iQ CNX 30 iQ OZ 44 -- iQ	RE 45 --	RE 46 -- iQ XA 40 -- iQ 40 XA iQ CNX 40 -- iQ
<b>A</b>	Robot + yüzer kablo	✓	✓	✓	✓	✓
<b>B</b>	Kontrol ünitesi	✓	✓	✓	✓	✓
<b>C</b>	Taban	✓	✓	✓	✓	
<b>D</b>	Kit taşıyıcı	+	+	+	✓	✓
<b>E</b>	Tek filtreleme (100µ)	✓				
<b>F</b>	Çift filtreleme (150 / 60µ)	+	✓	✓	✓	✓
<b>G</b>	Koruyucu muhafaza	+	+	+	+	+

✓ : Mevcut

⊕ : İsteğe bağlı

	RE 42 -- XA 20 -- 20 XA CNX 20 --	RE 43 -- CNX 25 --	RE 44 -- iQ XA 30 -- iQ 30 XA iQ CNX 30 iQ OZ 44 -- iQ	RE 45 -- iQ RE 46 -- iQ XA 40 -- iQ 40 XA iQ CNX 40 -- iQ
Yüzey tipi	Tüm yüzey tipleri			
Havuz şekli	Tüm şekiller (dikdörtgen, oval, serbest form)			
Havza Boyutları	10 x 5 m		12 x 6 m	12 x 6 m
Ön fırça	✓		✓	✓
Arka fırça			✓	✓
Döngü sayısı	2		2	2
Sadece taban döngüsü	✓		✓	✓
Taban Döngüsü / duvarlar / su hattı	✓		✓	✓
Siklonik emiş	✓		✓	✓
iAquaLink™ uygulaması üzerinden kumanda etme			✓	✓

## 1.2 I Teknik özellikler ve etiketler

### 1.2.1 Teknik özellikler

	RE 42 -- XA 20 -- 20 XA CNX 20 --	RE 43 -- CNX 25 --	RE 44 -- iQ XA 30 -- iQ 30 XA iQ CNX 30 iQ OZ 44 -- iQ	RE 45 -- iQ RE 46 -- iQ XA 40 -- iQ 40 XA iQ CNX 40 -- iQ
Kontrol ünitesi besleme gerilimi	220 - 240 VAC / 100 - 240 VAC*, 50/60Hz, Sınıf II**			
Robot besleme gerilimi	30 VDC			
Maksimum güç tüketimi	150 W			
Kablo uzunluğu	15 m		18 m	18 m
Filtre kapasitesi	4 L			
Robot boyutları (U x G x Y)	41 x 42 x 28 cm			
Paket boyutları (U x G x Y)	56 x 56 x 38 cm			56 x 56 x 46 cm
Temizleyici ağırlığı (kablosuz)	8 kg			
Paketli ağırlık	14 kg			18 kg
Emiş genişliği	270 mm			
Maksimum çalışma derinliği	4 m			
Koruma sınıfı	Güç kaynağı	IPX5		
	Robot	IPX8		
Frekans bantları	2,400GHz - 2,497GHz			
Radio frekansı iletim gücü	+19,5 dBm			

\* modele göre

\*\* Sınıf II: topraklama gerektirmeyen çift yalıtımlı veya güçlendirilmiş yalıtımlı cihaz.

### 1.3 I Çalışma prensibi

Robot filtreleme sisteminden bağımsızdır ve bağımsız olarak kullanılabilir. Prize takılması yeterlidir.

Tasarlanmış olduğu havuz alanlarını (modele bağlı olarak taban, duvarlar, su hattı veya yalnızca zemin) temizlemek üzere optimal bir şekilde hareket eder. Kir emilir ve robot filtresinde depolanır.

Robot, aşağıda belirtildiği şekilde kullanılabilir:

- Robotla birlikte verilen kumanda kutusuyla,
- veya iAquaLink™ uygulamasıyla uyumlu bir akıllı telefon veya tabletle (bkz. "3 iAquaLink™ uygulamasının kullanılması (iQ modellerinde)").

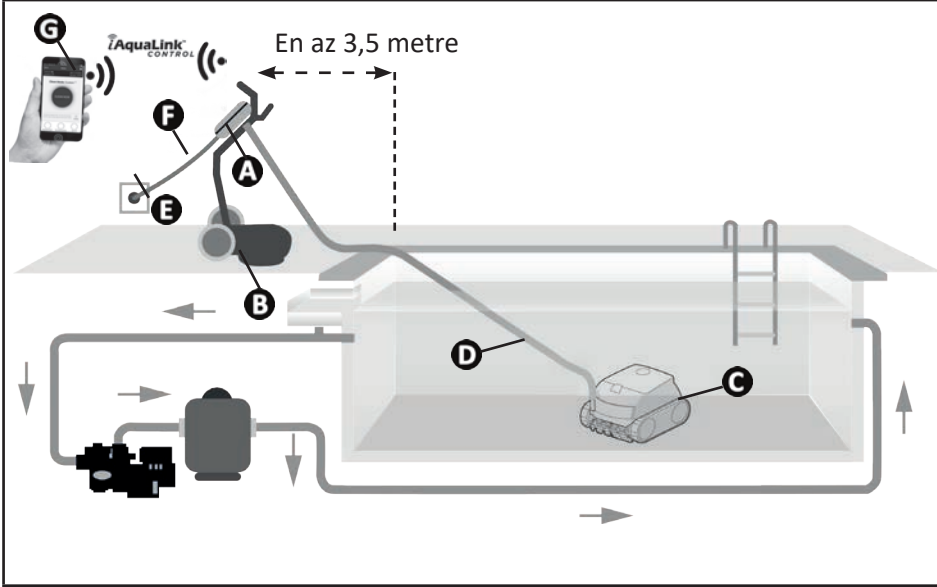

(\*modele göre)

### 1.4 I Havuzun hazırlanması



- Bu ürün kalıcı olarak monte edilmiş havuzlarda kullanılmak üzere tasarlanmıştır. Portatif havuzlarda kullanmayın. Kalıcı bir havuz, zemin üzerine ya da içine inşa edilmiş ve kolayca sökülemeyen ve temizlenemeyen bir havuzdur.

- Cihaz, aşağıdaki havuz suyu özelliklerinde kullanılabilir:

Su sıcaklığı	10°C – 35°C
pH	6,8 – 7,6
Serbest klor	< 3 mg/ lt.

- Özellikle hizmete alma sırasında havuz kirliyse, cihazın performansını optimize etmek üzere bir kepçe kullanarak çok büyük pislikleri temizleyin.
- Cihaza zarar verebilecek termometreler, oyuncaklar ve diğer nesnelere çıkarın.



## 2 Genel kullanım

### 2.1 I Robotun havuza sokulması

- Temizleyici havuza sokulurken kablonun dolanmaması için, kabloyu havuzun yanında uzunlamasına açın (bkz. şekil 1).
- Temizleyici ilk olarak havuzun orta kısmından sokun (bkz. şekil 2). Böylece temizleyicinin hareketi optimize edilmiş ve kablonun dolanma ihtimali azalmış olur.
- Temizleyici suya dikey olarak daldırın (bkz. şekil 3).
- Temizleyicinin içindeki havayı almak için, cihazı tüm yönlere doğru hafifçe hareket ettirin (bkz. şekil 4).
- Robotun havuz boyunca hareket edebilmesi için suda yeterli kabloyu açın. Kablonun geri kalanı havuz kenarında yayılmış kalır (bkz. resim 5).

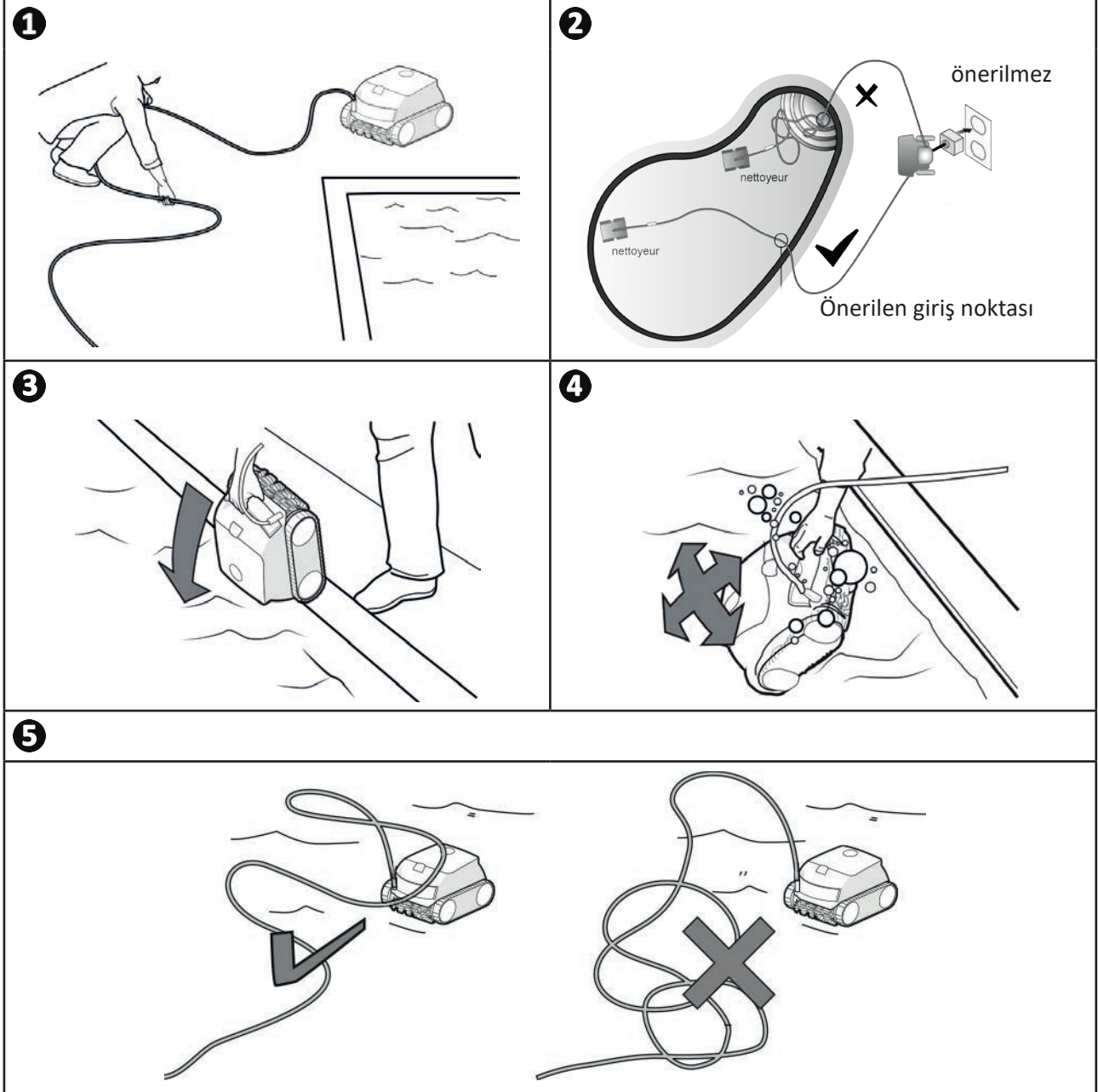



## 2.2 | Taban üzerine sabitleme

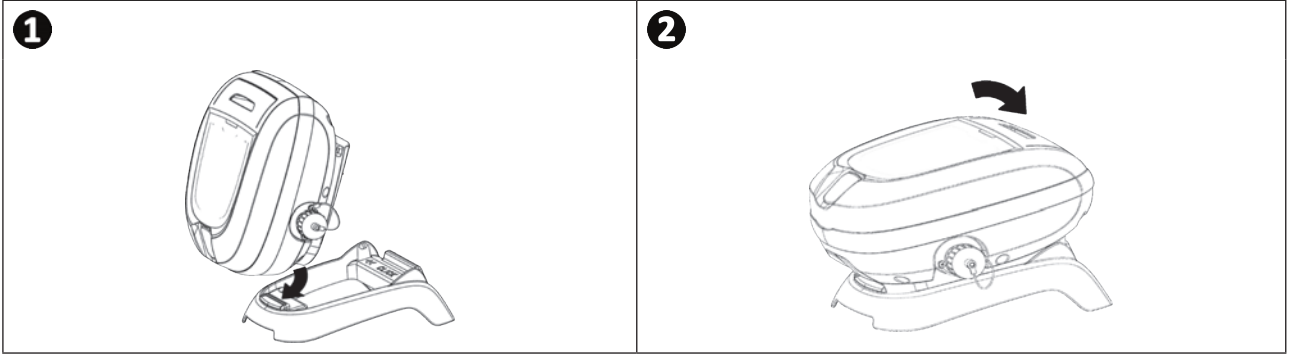

## 2.3 | Elektrik kaynağını bağlama

Herhangi bir elektrik çarpması, yangın veya ciddi yaralanma riskini önlemek için, aşağıdaki talimatlara uyunuz:



- Kontrol ünitesi bağlantısı için uzatma kablosu kullanımına izin verilmez.
- Elektrik prizinin her zaman kolayca erişilebilir olmasına ve yağmur ya da su sıçramasına maruz kalmamasına dikkat ediniz.
- Kumanda su sıçramalarına dayanıklıdır, ancak su veya başka sıvılara daldırılmamalıdır. Su taşmalarının gerçekleştiği yerlere monte edilmemelidir; Havuz kenarına en az 3,5 metre uzaklıkta olmalı ve doğrudan güneş ışığına maruz kalmamalıdır.
- Kumandayı prize yakın bir yere koyun.

- Yüzer kabloyu kontrol ünitesine bağlayın (bkz. resim 1).
- 2 defa "tıklama" sesi duyana kadar konektörü itin (bkz. resim 2). Konektörün sağlam bir şekilde takıldığından emin olun. Aksi halde işleme geri dönün.
- Besleme kablosunu bağlayın (bkz. resim 3). Kumandayı, maksimum 30 mA'lık bir artık akım koruma cihazı ile korunan bir elektrik prizine bağlayın (**şüphemiz varsa, yetkili bir teknisyen ile iletişim kurun**).
- Yüzer kabloyu kontrol ünitesinden çıkarmak için konektörün ucundaki 2 mandalı sıkın ve aynı anda çekin (bkz. resim 4).

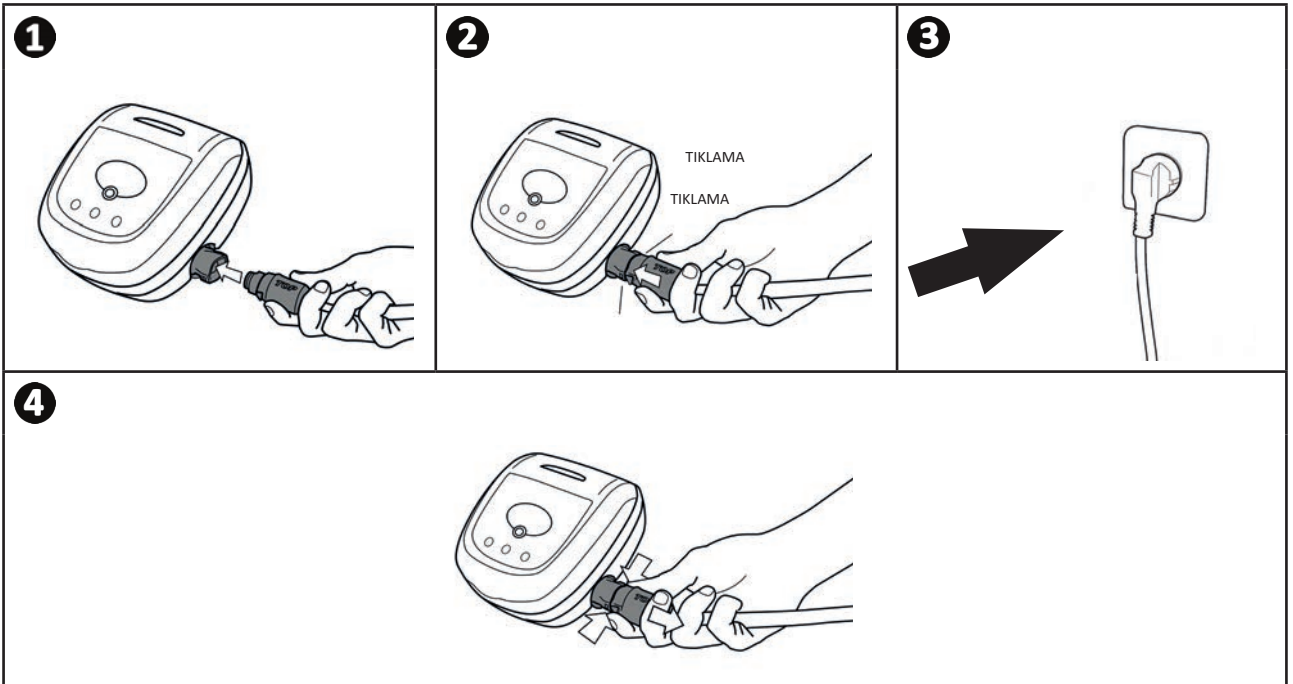

## 2.4 I Kumanda kutusunun özellikleri

Kumanda kutusu, ana işlevleri kullanmanıza veya cihazı ev Wi-Fi ağına bağlamanıza olanak tanır (bkz. "3 iAquaLink™ uygulamasının kullanılması (iQ modellerinde)").

İşlev	
Tuşlar	
	Temizleme döngüsünün başlatılması / durdurulması
	"Temizlenecek yüzey" modunun değiştirilmesi
	iAquaLink™ bağlantısı kurma
	Lift System "su çıkış" modu
Göstergeler	
	"Sadece taban" modu etkin
	"Taban + duvarlar + su kesimi" modu etkin
	Bluetooth™ bağlantı durumu
	Wi-Fi bağlantı durumu

## 2.5 I Bir temizlik programını başlatma



Herhangi bir yaralanma veya malzeme hasarını önlemek için, aşağıdaki talimatlara uyunuz:

- Cihaz havuzdayken yüzülmesi yasaktır.
- Havuzda şok klorlama sırasında cihazı kullanmayınız. Temizleyiciyi havuza sokmadan önce klor oranının önerilen seviyeye gelmesini bekleyiniz.
- Obtüratör kapalıysa cihazı kullanmayın.

- Kumanda kutusu 10 dakika sonra bekleme moduna geçer. Uyku modundan çıkmak için bir tuşa dokunmak yeterlidir. Cihaz temizlik işlemi yapıyorsa, uyku modu cihazın çalışmasını durdurmaz.

### 2.5.1 Temizleme modunun seçilmesi

- Temizleme modu, temizlenecek yüzeyi ve temizleme süresini belirler.
- Varsayılan olarak, bir temizleme modu zaten ayarlanmıştır "**Taban + duvarlar + su hattı**" (simgeler yanar).
- Cihazı çalıştırmadan önce veya cihaz çalışırken temizleme modu değiştirilebilir. Yeni mod anında başlar ve önceki program için söz konusu olan kalan süre sayacı sıfırlanır.



- Çift filtreli modellerde, kaba temizlik için çok ince kalıntı filtresi olmadan birkaç döngü çalıştırın.

- Basın: 

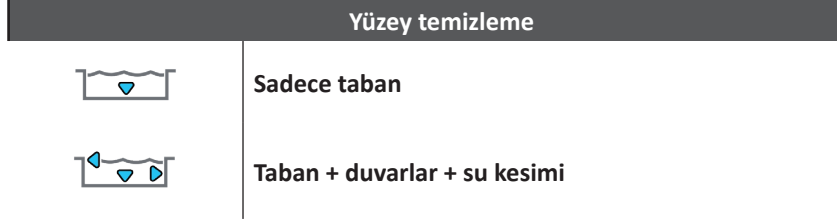

### 2.5.2 Temizlik programını başlatma

- Basın: 

Cihaz, kapsama oranını optimize etmek için yer değiştirme stratejisini temizleme moduna göre uyarlar.



#### **İpucu: Temizlik performansını artırma**

Yüzme sezonun başında, sadece zemin modunda birden fazla temizleme modu başlatın (büyük pislikleri bir ağ ile aldıktan sonra).

Temizleyicinin düzenli kullanımı (haftada 3 döngüyü aşmadan) havuzunuzun sürekli temiz olmasını ve filtrenizin daha az tıkanmasını sağlar.

## 2.6 I Robotu sudan çıkarma



- Ekipmana zarar vermemek için, cihazı sudan çıkarırken yalnızca kolu kullanın.

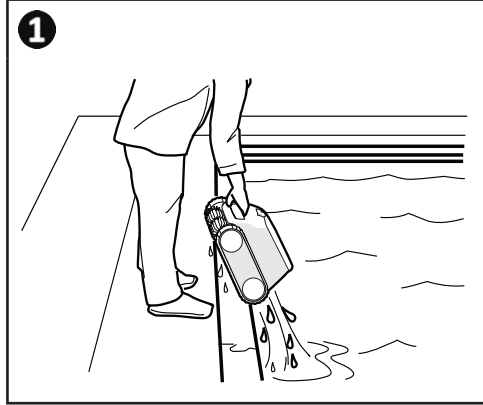

### 2.6.1 Kaldırma Sistemi modu olmayan modeller için

- Cihazı kapatmak için 'e basın.
- Yüzen kabloyu hafifçe çekerek robotu havuzun kenarına yaklaşdırın.
- Mümkün olduğunda, robotu sapından tutun ve içindeki suyun akması için yavaşça havzadan dışarı çekin (bkz. resim **1**).



### 2.6.2 Kaldırma Sistemi "su çıkış" modu olan modeller için (modele bağlı olarak)

"Kaldırma Sistemi" fonksiyonu, temizleyicinin sudan çıkmasını kolaylaştırmak için tasarlanmıştır. Sistem, bir temizleme döngüsü sırasında veya döngü sonunda, her zaman etkinleştirilebilir.

- Robot istenen duvara doğru yönlendirilmişse,  düğmesine kısa bir süre basın. Robot duvara doğru ilerler.
- Robot istenen duvara doğru yönlendirilmemişse,  düğmesine basılı tutun: robot, istenen duvara doğru hareket etmek için döner. Duvara dönük olduğunda düğmeyi bırakın. Robot duvara doğru ilerler.
- Robot duvara tırmanır ve su hattında kalır.
- Sudan tamamen çıkarmak için kolu kullanın. Robot, daha hafif hale getirmek için suyu bir arkadan fışkırtarak dışarı atar.

## 2.7 I Her temizlikten sonra yapılması gerekenler

### 2.7.1 Sudan çıkar çıkmaz hemen filtreyi temizleyin



- Filtre dolu veya kirliyse cihaz performansı azalabilir.
- Filtreyi, her temizlik döngüsünden sonra, kalıntıların kurumasını beklemeden, sudan çıktıktan hemen sonra temiz suyla temizleyin.

- Her temizlik döngüsünden sonra filtre temizleme adımlarını izleyin, bkz. "4.2 I Filtrenin temizlenmesi".

### 2.7.2 Kablonun dolaşmasını önlemek için kabloyu açın

Kablonun dolanması, cihazın çalışmasını önemli oranda etkiler. Dolaşmamış bir kablo ile havuz daha iyi temizlenir.

- Kabloyu çözün ve ilk şeklini alması için iki yana açın.

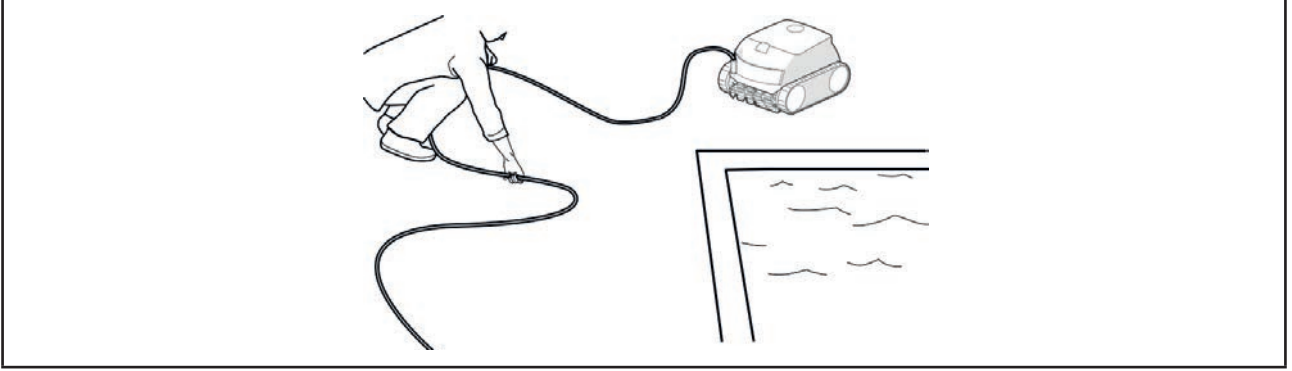

### 2.7.3 Robotun ve kablonun saklanması



- Kullanımdan sonra cihazı doğrudan güneş ışığı altında kurutmayın.
- Tüm bileşenleri güneş, nem ve kötü hava koşullarından koruyun.
- Yüzer kabloyu kumandadan ayırdıktan sonra, koruma kapağını yeniden takın.

- Temizleyicinin daha hızlı kuruması için önceden belirlenen dikey konumda arabanın üzerine yerleştirin. Kabloyu dikkatlice sarın ve arabanın tutacağına yerleştirin (bkz. resim 1).
- Tüm öğeleri doğrudan güneş ışığından ve her türlü su sıçramasından uzak tutun. İsteğe bağlı olarak bir koruyucu kılıf sunulmaktadır (bkz. resim 2).

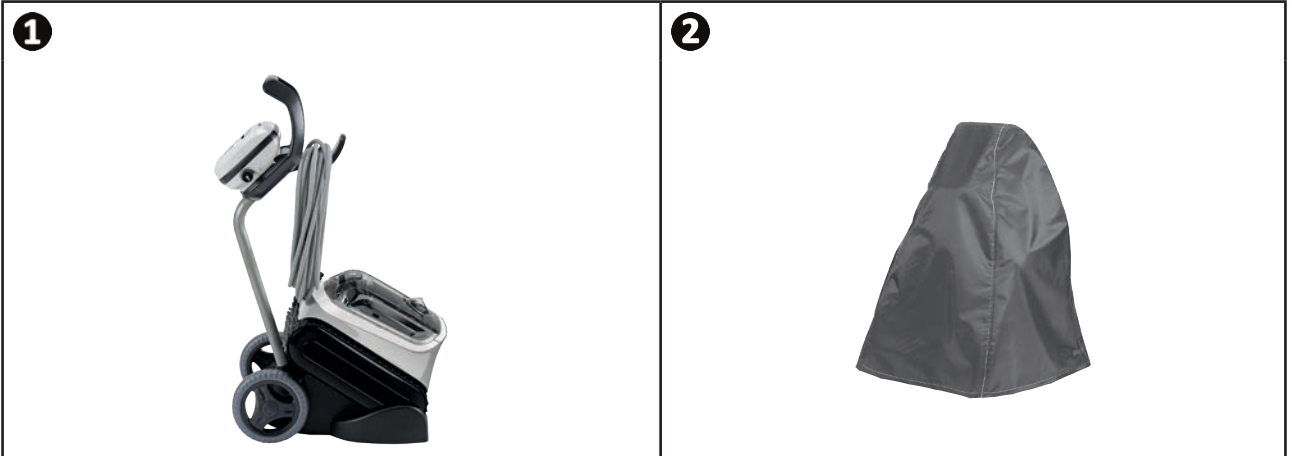

**İpucu:** Arabanın olmadığı durumlarda, kablonun depolanması da dikkatlice yapılmalıdır. Sarıldıktan sonra, kablo örneğin bir duvar braketine yerleştirilebilir.



### 3 iAquaLink™ uygulamasının kullanılması (iQ modellerinde)

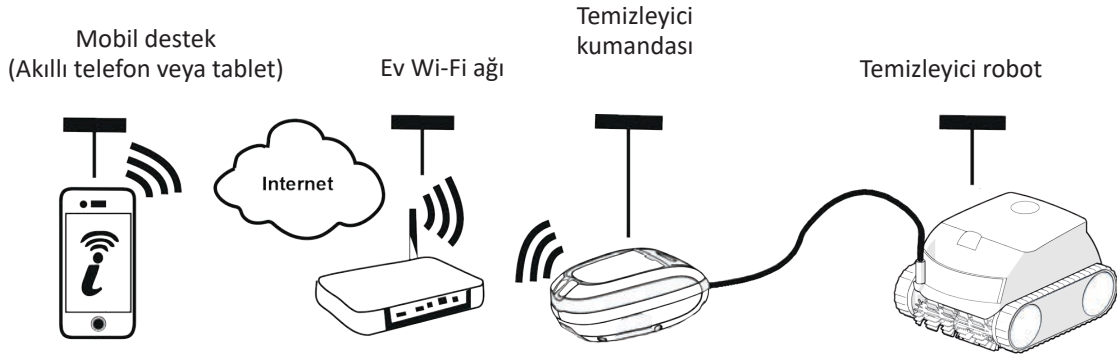

TR

iAquaLink™ uygulaması iOS ve Android sistemlerinde mevcuttur: ek özelliklere erişim sağlar.  
iAquaLink™ uygulaması, hata kodu geribildirimi ve her yerden, her zaman robot kontrolü yoluyla teşhis destek fonksiyonları gibi gelişmiş işlevlerden yararlanmanıza olanak sağlar.









#### 3.1 I Temizleyicinin ilk yapılandırması

Uygulama kurulumuna başlamadan önce:

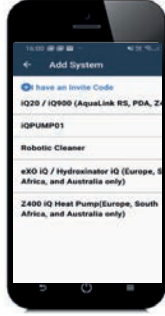
- Kumandayı prize takın,
- Temizleyiciyi havuza daldırın,
- Wi-Fi bağlantısı olan bir akıllı telefon veya tablet kullanın,
- Robot kumanda kutusu ile bağlantı için yeterince güçlü sinyale sahip bir Wi-Fi ağı kullanın: Wi-Fi sinyali, robotun ve kumanda kutusunun kullanıldığı yerden alınabilmelidir. Aksi takdirde, mevcut sinyali güçlendiren teknik bir çözüm kullanın.
- Evinizdeki Wi-Fi ağ şifresini elinizin altında bulundurun.

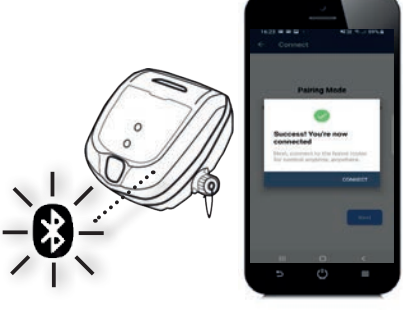

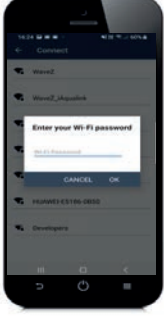

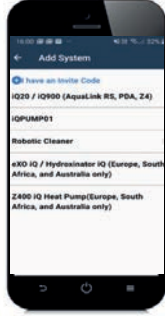



- iAquaLink™ uygulamasını App Store (iOS) veya Google Play Store (Android) ile indirin.

<p><b>1</b></p>  <ul style="list-style-type: none"> <li>• Bağlanın veya kaydolun.</li> </ul>	<p><b>2</b></p>  <ul style="list-style-type: none"> <li>• Yeni bir cihaz eklemek için + simgesine dokununuz.</li> </ul>	<p><b>3</b></p>  <ul style="list-style-type: none"> <li>• "Robot temizleyici"yi seçin.</li> <li>• Modelini seçin.</li> </ul>
<p><b>4</b></p>  <ul style="list-style-type: none"> <li>• Bluetooth™ özelliğini etkinleştirmek ve eşleştirmeye devam etmek için kumanda kutusundaki Bluetooth™ düğmesine basın.</li> </ul>	<p><b>5</b></p>  <ul style="list-style-type: none"> <li>• Eşleştirme sırasında LED Bluetooth™ yanıp söner.</li> <li>• Ekrandaki bir mesaj, kontrol kutusu ile akıllı telefon arasında Bluetooth™ bağlantısının doğru şekilde kurulduğunu belirtir. LED Bluetooth™ sabit hale gelir. (*)</li> </ul>	<p><b>6</b></p>  <ul style="list-style-type: none"> <li>• Ev Wi-Fi ağını seçin.</li> </ul>
<p><b>7</b></p>  <ul style="list-style-type: none"> <li>• Wi-Fi Ağ şifresini girin.</li> </ul>	<p><b>8</b></p>  <ul style="list-style-type: none"> <li>• Eşleştirme sırasında LED Wi-Fi yanıp söner.</li> <li>• Ekrandaki bir mesaj, Wi-Fi bağlantısının kumanda kutusu ile ev ağı arasında doğru şekilde kurulduğunu belirtir. (*)</li> <li>• LED Wi-Fi sabit hale gelir ve LED Bluetooth™ söner.</li> </ul>	<p><b>9</b></p>  <ul style="list-style-type: none"> <li>• Kolayca bulmak için robotun adını kişiselleştirin.</li> <li>• "Cihazlarım" sayfasından, iAqualink™ uygulaması aracılığıyla kontrol işlevlerine erişmek için robota tıklayın.</li> </ul>

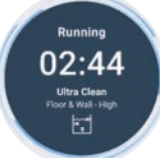

(\*) : Bir hata mesajı belirir veya bağlantı gerçekleşmezse, "5.3 iAquaLink™ uygulamasına bağlantı için arıza tespit desteği" tablosuna bakınız.

### 3.2.1 iAqualink™ uygulamasında bulunan özellikler

Akıllı telefonda iAqualink™ uygulaması ile:		RE 44 -- iQ RE 45 -- iQ XA 30 -- iQ 30 XA iQ CNX 30 iQ OZ 44 -- iQ	RE 46 -- iQ XA 40 -- iQ 40 XA iQ CNX 40 -- iQ
<b>Uzaktan kumanda (Wi-Fi)</b>		✓	✓
	Temizleme döngüsünün başlatılması	✓	✓
	Temizleme döngüsünün durdurulması	✓	✓
	Döngü süresi ayarı		✓
	Temizleme döngüsünün ilerlemesini izleme	✓	✓
	Uzaktan kumanda modu		✓
	Kaldırma Sistemi Fonksiyonu: su çıkışına yardım		✓
	Önceden kayıtlı temizleme modlarının seçilmesi	✓	✓
<b>Otomatik güncellemelerle robotun optimizasyonu</b>		✓	✓

TR

#### 3.2.1 Temizleme döngülerinin programlanması ve yönetimi (modele göre)

Uygulamadan:

- **Temizlemeyi başlatıp durdurun;**
- Mevcut döngü için **kalan temizleme süresine bakın** (saat ve dakika olarak görüntülenir);
- **Temizleme süresinin 15 dakikalık aralıklarla artırılması ve azaltılması** (modele göre);
- **Önceden kayıtlı temizleme modlarının seçilmesi**



- Yeni temizleme modu, mevcut temizlemede ve sonraki tüm döngülerde etkin hale gelir.
- Temizleme döngüsü süresi seçilen parametrelere göre değişiklik gösterebilir.



### 3.2.2 Uzaktan Kumanda Modu (modele göre)



- Kumandayı yalnızca temizleyici görüş alanınızdayken etkinleştirin.

- Robot, "Joystick modu" sayesinde uzaktan kumanda olarak bir akıllı telefon veya tablet kullanılarak yönlendirilebilir:  
- Temizleyiciyi öne ve geriye doğru hareket ettirmek ve sola veya sağa döndürmek için simgelere basın.





- Uygulama üzerinden talep edilen bir işlemin ardından temizleyici görece geç tepki veriyorsa, Wi-Fi sinyalini kontrol edin, bkz. "3.1 I Temizleyicinin ilk yapılandırması".

### 3.2.3 "Kaldırma Sistemi" su çıkış modu (modele göre)



- Lift System fonksiyonunu yalnızca temizleyici görüş alanınızdayken etkinleştirin.

- Uygulamadan, Kaldırma Sistemi işlevini kullanmak için 'e basın (bkz. §"2.6.2 Kaldırma Sistemi "su çıkış" modu olan modeller için (modele bağlı olarak) ").
- Robotu sağa veya sola döndürmek için yön oklarına basın.
- Robot istenen duvara baktığında, onu duvara ilerletmek için  düğmesine basın.

### 3.2.4 Hata mesajları

Bir hata tespit edilirse, ana ekranda bir uyarı sembolü görüntülenecektir .

- Arıza giderme seçeneklerini görüntülemek için uyarı simgesine basın  bkz. "5.2 I Kullanıcı için uyarılar".
- Sorun çözüldürse **Hatayı Temizle**'ye basın veya robotu hata modunda bırakmak ve sorunu daha sonra teşhis etmek için **Tamam**'ı seçin.

### 3.2.5 Menü Parametreleri

İstenildiğinde, sağ üstteki simgeye basarak bazı robot yapılandırma parametrelerini değiştirmek mümkündür.



## 4 Bakım



Robot süpürge'nin olası azami ömrünü korumak için, 4. bölümdeki Bakım kısmında açıklanan tüm parçalarını ayda bir kontrol etmenizi öneririz

Ciddi yaralanmaları önlemek için:

- Robotun elektrik bağlantısını kesin.

TR

### 4.1 I Temizleyicinin temizlenmesi

- Cihaz, sadece su ya da hafif sabunlu su ile düzenli olarak temizlenmelidir. **Çözücü kullanmayın.**
- Cihazı suyla ayrıntılı bir şekilde durulayın.
- Cihazın güneş altında ya da havuzun kenarında kurmasına izin vermeyin.



**İpucu:** Cihazın bütünlüğünü korumak ve optimum performans seviyesini sağlamak için:

- Filtre ve fırçaların 2 yılda bir değiştirilmesi tavsiye edilir,
- Paletlerdeki aşınma göstergesinin dikkate alınması ve göstergeye ulaşılır ulaşılmaz bunların değiştirilmesi tavsiye edilir.

### 4.2 I Filtrenin temizlenmesi



- Filtre dolu veya kirliyse cihaz performansı azalabilir.
- Her temizleme döngüsünün ardından filtreyi temiz suyla yıkayın.

- Filtre tıkanırsa, bir asit solüsyonuyla (örneğin beyaz sirke) temizleyin. Bu işlemin yılda en az bir kere yapılması önerilir, çünkü filtre birkaç ay kullanılmadığında tıkanır (kış dönemi).

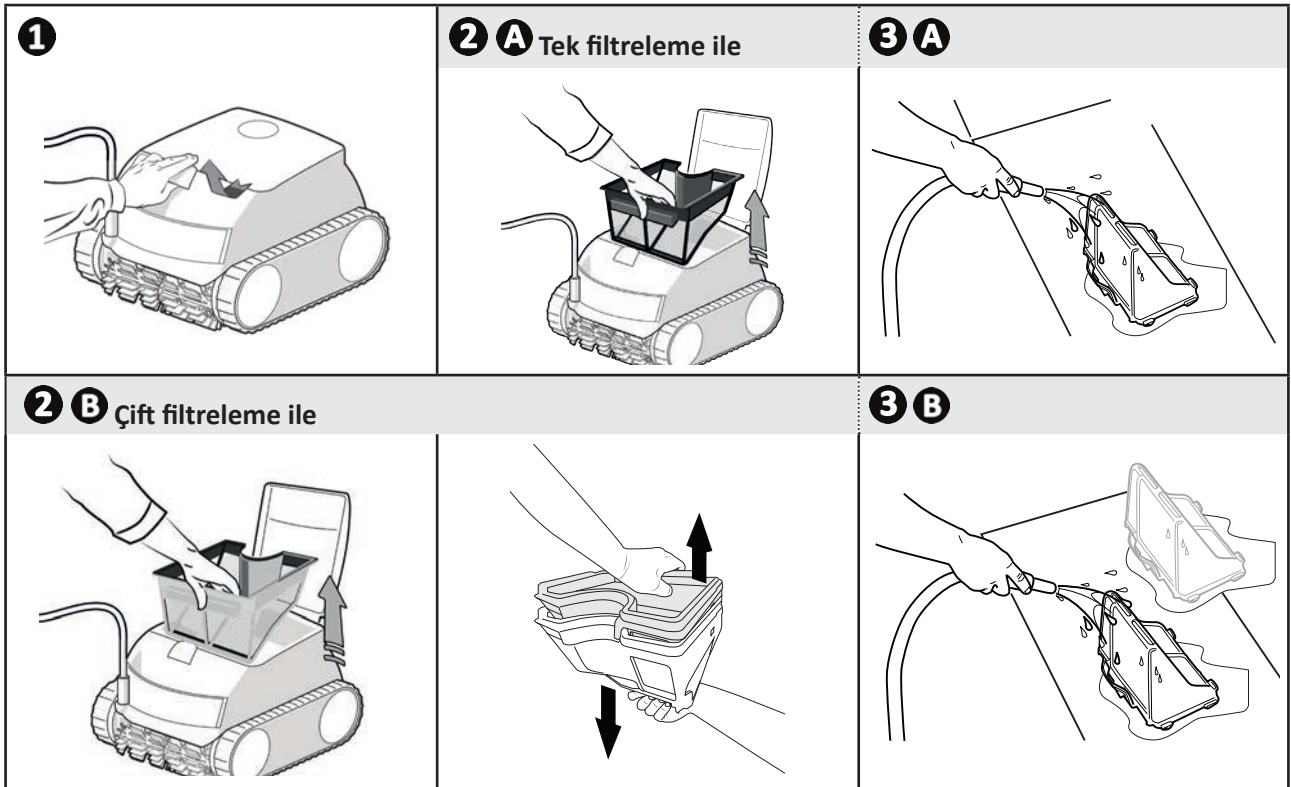

### 4.3 I Pervanenin temizlenmesi

**Ciddi yaralanmaları önlemek için:**



- Robotun elektrik bağlantısını kesin.
- Pervane bakımı için eldiven kullanılması zorunludur .

- Kilidi kaldırarak filtre erişim kapağını açın (bkz. resim 1).
- Filtreyi çıkarın (bkz. resim 2).
- Bunun için sağlanan deliklere bir tornavida sokun (birbirine bakan iki deliğe) ve akış kılavuzunu saat yönünün tersine gevşetmek için sağa basınç uygulayın (ilk demontajda akış kılavuzu güçlü bir şekilde sıkılır) (bkz. resim 3).
- Akış kılavuzu gevşedikten sonra elle çıkarın (bkz. resim 4).
- Akış kılavuzunu kaldırarak çıkarın (bkz. resim 5).
- Eldiven takın ve pervaneyi güçlü bir şekilde çekip çıkarın (bkz. resim 6 ve 7).
- Pervaneyi bloke edebilecek tüm pislikleri (saç, yapraklar, çakıl taşları) çıkarın.



- Temizledikten sonra, pervaneyi ve filtreyi sıkıca tekrar takın.

1

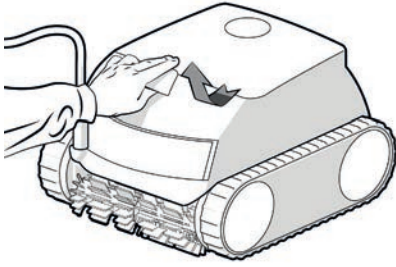

2

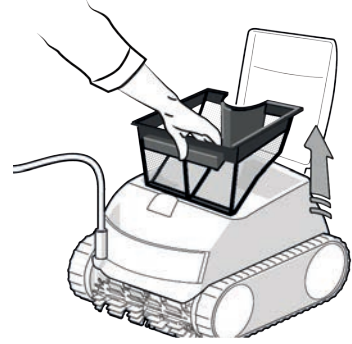

3

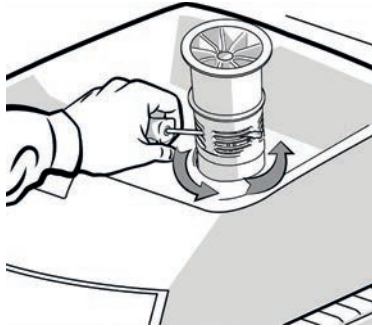

4

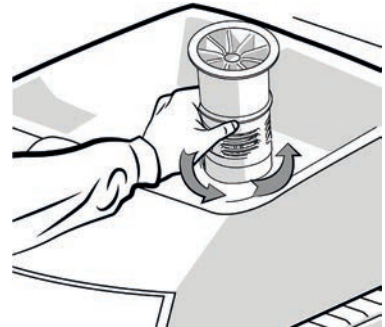

5

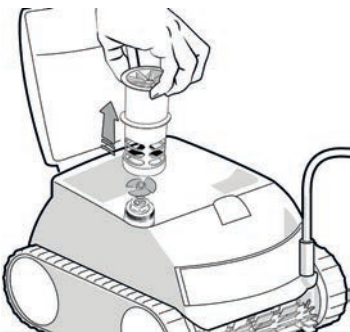

6

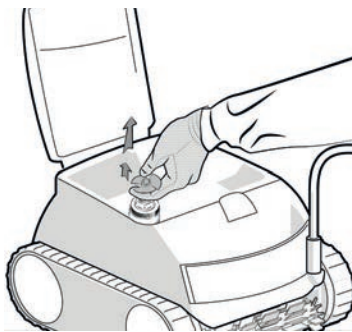

7



## 4.4 I Fırçaların değiştirilmesi

### Fırçalar yıpranmış mı?

- **B** Durumdaki gibi görünür yıpranma belirtileri varsa fırçaları değiştirin :

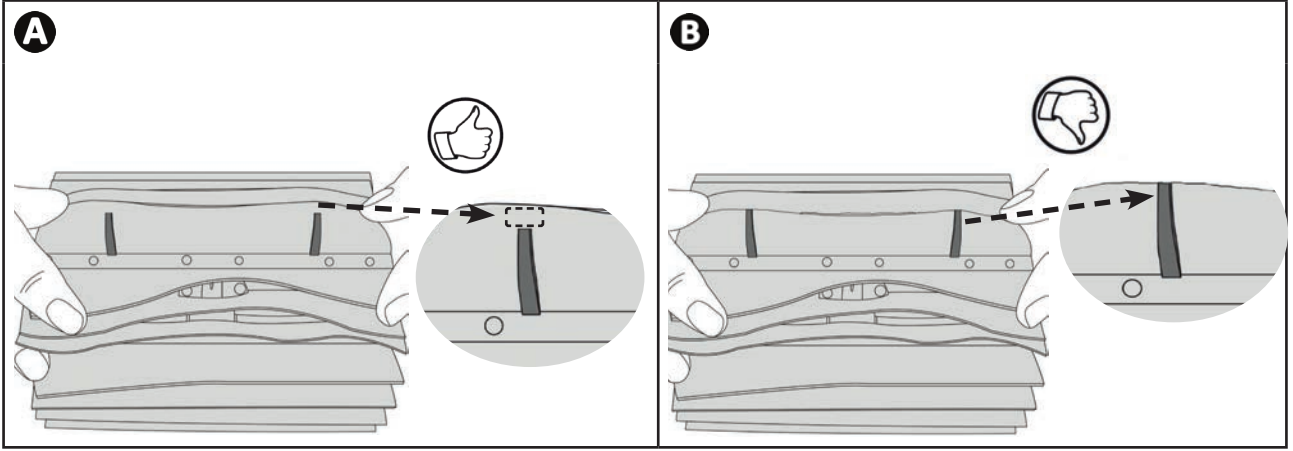

### Kullanılmış fırçaları çıkartın

- Tırnakları tutturuldukları deliklerden çıkarın, ardından fırçaları çıkarın.

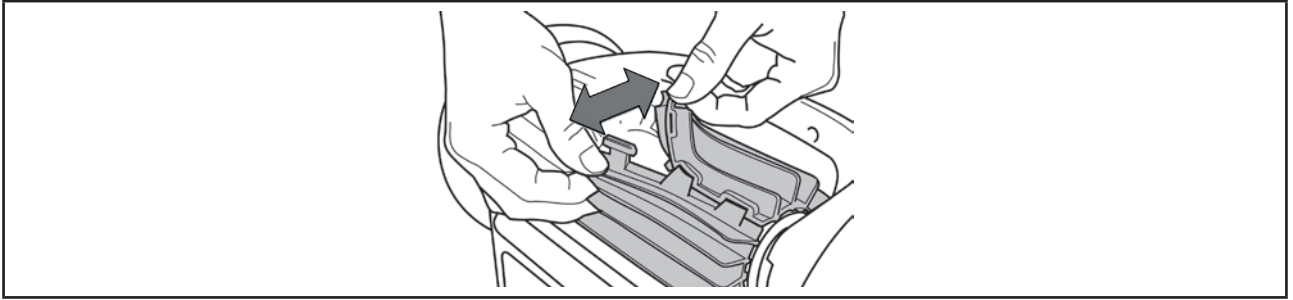

### Yeni fırçaları yerleştirin

- Tırnaksız kenarı fırça tutucunun altından geçirin (bkz. şekil 1).
- Fırçayı desteğin etrafında döndürün ve tırnakları sabitleme deliklerine doğru kaydırarak kenar kısmını yuvaya oturtmak için tırnakların uçlarını çekin (bkz. resim 2).
- Tırnakların ucunu diğer şeritlerle hizalamak için, makasla kesin (bkz. şekil 3).

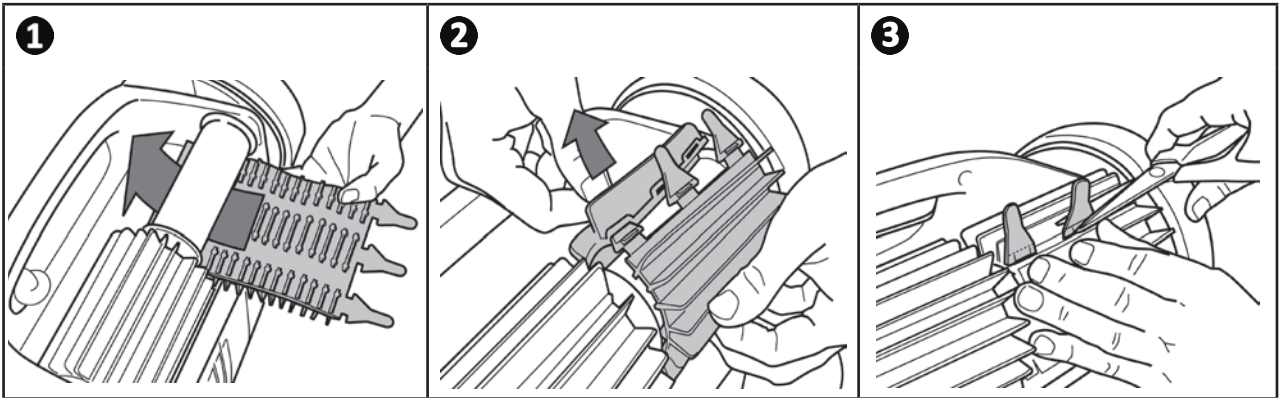



## 5 Sorun giderme



- Bir arıza halinde satıcıya başvurmadan önce aşağıdaki tabloda yer alan basit kontrolleri gerçekleştirin.
- Sorun devam ederse satıcınıza ulaşın.
- : Eylem yetkili bir teknisyen tarafından gerçekleştirilmelidir.









### 5.1 | Cihazın davranışı

Havuzun bir kısmı doğru şekilde temizlenmedi	<ul style="list-style-type: none"><li>• Optimum yeri bulana kadar havuza daldırma yerini değiştirerek daldırma adımlarını tekrarlayın (bkz. § "2.1   Robotun havuza sokulması").</li><li>• Kablonun konumlandırılması robotun hareketlerini sınırlayabilir: Havuzda yeterince kablunun açıldığından ve kablunun geri kalanının havuzun kenarına yayıldığından emin olun.</li><li>• Filtre dolu ya da kirli: temizleyin.</li></ul>
Cihaz havuzun dibine tam olarak oturmuyor	<ul style="list-style-type: none"><li>• Cihaz gövdesinde hava var. Suya atma adımlarını yeniden uygulayın (bkz. § "2.1   Robotun havuza sokulması").</li><li>• Filtre dolu ya da kirli: temizleyin (bkz. "4.2   Filtrenin temizlenmesi").</li><li>• Bu temizliğe rağmen filtre tıkalı kalırsa: değiştirin.</li><li>• Pervane hasarlı : </li></ul>
Cihaz duvarda yukarı çıkmıyor	<ul style="list-style-type: none"><li>• Satıcıyla iletişime geçin : </li></ul>
Cihaz artık başlangıçta yaptığı gibi duvarlara tırmanmıyor	<ul style="list-style-type: none"><li>• Filtre dolu ya da kirli: temizleyin.</li><li>• Filtre tıkanmış: değiştirin.</li><li>• Paletler gevşektir: değiştirmek için satıcı  ile iletişime geçin.</li><li>• Kalıntılar / nesnelere vananın çalışmasını engelliyor: satıcı ile iletişime geçin: </li><li>• Su temiz gözükse de havuzda gözle görülemeyen mikroskobik algler mevcut olabilir, bu algler duvarları kayganlaştırarak cihazın tırmanmasını engeller. Şok klor uygulaması gerçekleştirin ve pH değerini hafifçe düşürün. <b>Cihazı şok işlem sırasında suda bırakmayın.</b></li></ul>
Cihaz çalıştığında hiç hareket etmiyor	<ul style="list-style-type: none"><li>• Kumanda elektrik prizinin uygun şekilde bağlı olduğundan emin olun.</li><li>• Bir temizleme döngüsünün başlatıldığından ve ışıkların yandığından emin olun.</li></ul>
Kablo birbirine dolanıyor	<ul style="list-style-type: none"><li>• Havuzda mümkün olduğunca çok kabloyu açın ve kablunun geri kalanını havuzun kenarına yerleştirin.</li></ul>
Kontrol ünitesi basılan tuşlara tepki vermiyor	<ul style="list-style-type: none"><li>• Besleme kablosunu elektrik prizinden ayırın, 10 saniye bekleyin ve besleme kablosunu yeniden takın.</li></ul>

Sorun devam ederse satıcınıza ulaşın:

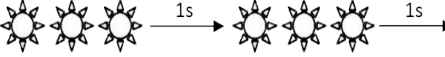
## 5.2 I Kullanıcı için uyarılar

- Kumanda kutusundaki durum ışığı kullanıcıya bir uyarı vermek için yanıp söner, aşağıda önerilen sorun giderme çözümlerini izleyin.
- Kullanıcı uyarılarına iAquaLink™ uygulamasından da erişilebilir (iQ modellerinde).

Güç LED'i  veya Başlat LED'i 	iAquaLink™ uygulamasında görüntüleme (modele göre)	Çözümler
	<b>İletişim</b>	<ul style="list-style-type: none"> <li>• Temizleyiciyi fişten çekin ve tekrar fişe takın.</li> <li>• Kumanda kablo bağlantısını kontrol edin.</li> <li>• Kablo bağlantı bölgesinde herhangi bir engel olmadığından emin olun.</li> <li>• Bu sorunu çözmezse, eksiksiz bir arıza tespiti için satıcıyla iletişim kurun.</li> </ul>
	<b>Sağ çekiş motoru Sol çekiş motoru Sağ çekiş motorunun tüketimi Sol çekiş motorunun tüketimi</b>	<ul style="list-style-type: none"> <li>• Pisliklerin veya kablonun fırçaların veya paletlerin serbest dönmesini engellemediğinden emin olun.</li> <li>• Kablo bağlantı bölgesinde herhangi bir engel olmadığından emin olun.</li> <li>• Akıcı bir dönüş elde edene kadar her tekerleği çeyrek tur döndürün.</li> <li>• Bu sorunu çözmezse, eksiksiz bir arıza tespiti için satıcıyla iletişim kurun.</li> </ul>
	<b>Su dışı temizleyici</b>	<ul style="list-style-type: none"> <li>• Temizleyiciyi kapatın.</li> <li>• Filtreyi iyice temizleyin.</li> <li>• Hava kabarcıklarını tahliye etmek için sallayın ve yeniden suya koyun.</li> <li>• Döngüyü yeniden başlatın.</li> <li>• Bu sorunu çözmezse, eksiksiz bir arıza tespiti için satıcıyla iletişim kurun.</li> </ul>
	<b>Motor pompası motor pompasının tüketimi</b>	<ul style="list-style-type: none"> <li>• Pislik veya saçların pervaneyi bloke etmediğinden emin olun.</li> <li>• Filtreyi iyice temizleyin.</li> <li>• Bu sorunu çözmezse, eksiksiz bir arıza tespiti için satıcıyla iletişim kurun.</li> </ul>
	<b>Güncelleme başarısız veya eksik</b>	<ul style="list-style-type: none"> <li>• Kumanda fişten çekin ve yeniden fişe takın, güncelleme yeniden başlayacaktır.</li> <li>• Hata devam ederse bir satıcıyla iletişim kurun.</li> </ul>
 <b>Çok hızlı yanıp sönüyor</b>	<b>Güncelleme sürüyor</b>	<ul style="list-style-type: none"> <li>• Güncellemenin tamamlanmasını bekleyin.</li> <li>• Güncelleme sırasında temizleyicinin besleme kablosunu fişten çekmeyin.</li> </ul>
<b>N/A</b>	<b>Bağlantı hatası</b>	<ul style="list-style-type: none"> <li>• Kumanda LED Bluetooth/ WiFi durumunu kontrol edin ve "5.3 I iAquaLink™ uygulamasına bağlantı için arıza tespit desteği" tablosunda tanımlanan adımları takip edin.</li> </ul>
<b>N/A</b>	<b>"Cihazlarım" listesinde kırmızı bir nokta belirir</b>	<ul style="list-style-type: none"> <li>• Cihaz ev wi-fi ağına takılı veya bağlı değil. Kumanda takılı ve Bluetooth / WiFi simgeleri yanıyor olmasına rağmen nokta kırmızıysa, ekranı yenileyin (parmağınızı yukarıdan aşağıya doğru kaydırarak).</li> <li>• Nokta yeşil olursa: Cihaz kullanılmaya hazırdır.</li> </ul>

Sorun devam ederse satıcınıza ulaşın: 

## Bir hata kodunu silme







### Kumandadan:



- Sorun giderme çözümlerini uyguladıktan sonra, hata kodunu silmek için herhangi bir düğmeye (  düğmesi hariç) basın.

### iAquaLink™ uygulamasından:

- Sorun giderme çözümlerini uyguladıktan sonra **Hatayı Temizle**'ye basın.

## ➔ 5.3 I iAquaLink™ uygulamasına bağlantı için arıza tespit desteği

Kumanda durumu	Olası nedenler	Çözümler
<ul style="list-style-type: none"><li>• LED  yanıp sönüyor.</li></ul>	<ul style="list-style-type: none"><li>• Kullanılan uygulamanın sürümü kullanımdan kaldırılmıştır.</li><li>• Kumanda kutusu yönlendiriciye bağlı ancak bulut sunucusuna bağlı değil (LAN bağlı, WEB bağlı değil).</li><li>• 5Ghz yönlendirici uyumlu değil.</li></ul>	<ul style="list-style-type: none"><li>• Uygulama sürümünü güncelleyin.</li></ul> <p>İnternet erişim sağlayıcısıyla iletişim kurun.</p> <ul style="list-style-type: none"><li>• Ev Wi-Fi kutusunun fişini 10 saniye süreyle çekin. Wi-Fi kutusunu yeniden fişe takın ve LED'lerin yanıp yanmadığını kontrol edin.</li><li>• İnternet bağlantısını kontrol edin - Ağ arızalı olabilir.</li><li>• Yönlendiriciyi değiştirin.</li></ul>
<ul style="list-style-type: none"><li>• Tüm LED'ler söndü.</li></ul>	<ul style="list-style-type: none"><li>• Çok güçlü ışık.</li><li>• Kumanda fişi çekili.</li><li>• Elektrik kesintisi.</li><li>• İnternet bağlantısı kayboldu.</li></ul>	<ul style="list-style-type: none"><li>• Cihazı güneş ışınlarından korumak için üzerini kapatın ve ışıkların yandığından emin olun.</li><li>• Kumanda fişini takın (bkz. "2.3 I Elektrik kaynağını bağlama").</li><li>• Devre kesiciye enerji gittiğinden emin olun.</li><li>• Örneğin başka bir cihazı elektrik prizine bağlayarak elektrik prizinde elektrik olduğundan emin olun,</li><li>• İnternet bağlantısını kontrol edin - Ağ arızalı olabilir.</li></ul>
<ul style="list-style-type: none"><li>• LED  yanmıyor.</li><li>• LED  yanıyor, ancak Wi-Fi bağlantısı yok (ya da düzensiz). iAquaLink™ uygulama ekranında "Bağlantı Hatası" mesajı görüntülenir.</li></ul>	<ul style="list-style-type: none"><li>• İnternet bağlantısı kayboldu.</li><li>• Wi-Fi sinyali zayıf*.</li><li>• Kumanda ev Wi-Fi'sinden çok uzak.</li></ul>	<ul style="list-style-type: none"><li>• İnternet bağlantısını kontrol edin - Ağ arızalı olabilir.</li><li>• Wi-Fi sinyalinin yeterince güçlü olduğundan emin olun. Wi-Fi sinyal gücünü kontrol etmenin birçok yolu mevcuttur:<ul style="list-style-type: none"><li>- Ev Wi-Fi yönlendiricisini (kutusunu) fişten çekip yeniden fişe takın.</li><li>- Taşınabilir bir bilgisayarın yardımıyla, ağ bağlantılarının durumunu görmek için yapılandırma paneline gidin. Kumanda durumunu inceleyerek, taşınabilir bilgisayar üzerinde Wi-Fi ağ sinyal gücünü kontrol edin.</li><li>- Bir akıllı telefon veya tablet yardımıyla iAquaLink™ uygulamasını kurun. Kumanda durumunu inceleyerek, mobil destek üzerinde Wi-Fi ağ sinyal gücünü kontrol edin. Wi-Fi ağı zayıfsa, bir Wi-Fi yineleyici kurmayı göz önünde bulundurun.</li><li>- Wi-Fi analizine özel bir uygulama kullanın: iOS veya Android sistemlerde bu tür bir çok uygulama mevcuttur.</li></ul></li><li>• İlk yapılandırma sırasında, temizleyicinin kumandasını ev Wi-Fi yönlendiricisine (kutusuna) mümkün olduğunca yakın bir yere koyun. Elektrik uzatma kablosu kullanmayın (bkz. "2.3 I Elektrik kaynağını bağlama"), ardından yapılandırma adımlarını tekrar edin (bkz. "3.1 I Temizleyicinin ilk yapılandırması"):<ul style="list-style-type: none"><li>- LED  yandığında, kumandayı havuzun yanında fişe takın.</li><li>- LED  yanmıyorsa, kumandayı eve mümkün olduğunca yakın bir yerde yeniden fişe takın.</li><li>- LED  yine yanmıyorsa, bir Wi-Fi yineleyici kurmayı göz önünde bulundurun.</li></ul></li></ul>

Kumanda durumu	Olası nedenler	Çözümler
<ul style="list-style-type: none"> <li>LED  yanıyor ve "PROG" mesajı görüntüleniyor (modele göre). <b>Uygulamada bir bilgi görüntüleniyor.</b></li> <li>Düğmeler etkinleştirilemiyor.</li> <li>LED  bu işlem sırasında yanmıyor.</li> </ul>	<ul style="list-style-type: none"> <li>Bir yazılım güncellemesi devam ediyor.</li> </ul>	<ul style="list-style-type: none"> <li>Güncellemenin tamamlanmasını bekleyin.</li> <li>Güncelleme sırasında temizleyicinin besleme kablosunu fişten çekmeyin.</li> </ul>

**\*Wi-Fi sinyalinin zayıf olması birçok nedenden kaynaklanabilir**

- Yönlendirici (kutu) ile temizleyici kumandası arasındaki mesafe,
- Yönlendirici (kutu) tipi,
- Yönlendirici (kutu) ile temizleyici kumandasını ayıran duvar sayısı,
- İnternet erişim sağlayıcısı,
- vb...

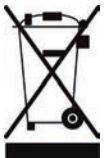

#### Geri dönüşüm

2012/19/EU Avrupa WEEE Direktifi (Atık Elektrikli ve Elektronik Ekipman Direktifi) tarafından gerekli görülen bu sembol, cihazınızın çöp kutusuna atılmaması gerektiği anlamına gelir. Cihaz yeniden kullanım, geri dönüşüm ya da geri kazanım için toplanacaktır. Çevreye zarar vermesi olası maddeler içeriyorsa bu maddeler ortadan kaldırılabilecek ya da nötrale edilecektir. Geri dönüşüm hakkında satıcınızla iletişime geçin.



Votre revendeur  
*Your retailer*

Modèle appareil  
*Appliance model*

Numéro de série  
*Serial number*

: Pour plus d'informations, enregistrement produit et support client  
*:For more information, product registration and customer support*

**[www.zodiac.com](http://www.zodiac.com)**

