

Manual de instalare și utilizare - Română
Robot electric alimentat cu acumulatori
Traducerea instrucțiunilor de utilizare originale în
limba franceză

RO

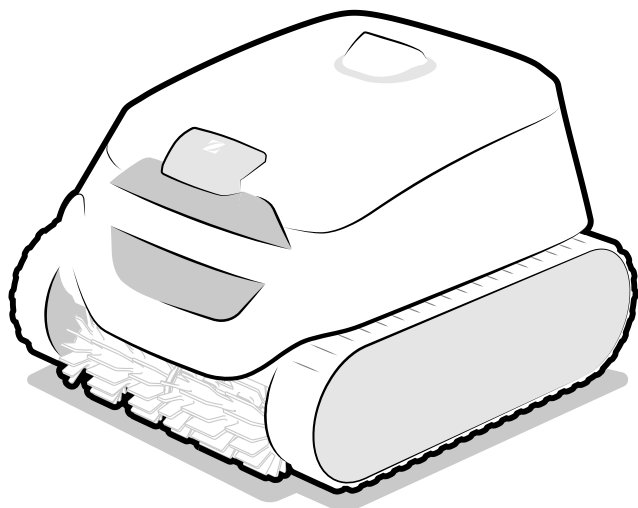

More documents on:
www.zodiac.com



CE EAC UK CA 

în conformitate cu marcajul produsului

H0753400.D - 2024/05 - **EB3102**



AVERTISMENTE

- Înaintea oricărei acțiuni asupra aparatului, este obligatoriu să luați la cunoștință acest manual de instalare și de utilizare, precum și broșura „Garanții” furnizată împreună cu aparatul. În caz contrar, există riscul unor daune materiale, răniri grave, chiar mortale, precum și de anulare a garanției.
- Păstrați și dați mai departe aceste documente, pentru a fi consultate pe toată durata de serviciu a aparatului.
- Este interzisă difuzarea sau modificarea acestui document, prin orice mijloc, fără aprobarea Zodiac®.
- Zodiac® își dezvoltă în permanență produsele pentru a îmbunătăți calitatea acestora. Din acest motiv, informațiile conținute în acest document pot fi modificate fără o notificare prealabilă.

AVERTISMENTE GENERALE

- Nerespectarea avertismentelor poate cauza daune echipamentului pentru piscină sau răniri grave și chiar decesul.
- Doar o persoană calificată în domeniile tehnice implicate (electric, hidraulic sau frigotehnic) este abilitată să se ocupe de mentenanța ori repararea aparatului. Tehnicianul calificat care efectuează intervenții asupra aparatului trebuie să folosească/poarte un echipament individual de protecție (de ex., ochelari și mănuși de protecție etc.) pentru a reduce orice risc de rănire care ar putea surveni în timpul lucrului.  
- Înainte de orice intervenție asupra aparatului, asigurați-vă că acesta este scos de sub tensiune și blocat.
- Aparatul este destinat unei utilizări specifice pentru piscine și spa-uri; el nu trebuie folosit pentru nicio altă destinație decât cea pentru care a fost conceput.
- Acest aparat nu este prevăzut pentru a fi utilizat de persoane (inclusiv de copii) ale căror capacități fizice, senzoriale sau mentale sunt reduse sau de persoane lipsite de experiență și de cunoștințe, cu excepția cazului în care acestea au beneficiat, prin intermediul unei persoane responsabile pentru siguranța lor, de supraveghere și de instrucțiuni prelabile privind utilizarea aparatului. Este necesară supravegherea copiilor pentru ca aceștia să nu se joace cu aparatul.
- Acest dispozitiv poate fi utilizat de copii cu vârsta de cel puțin 8 ani și de persoane cu capacități fizice, senzoriale sau mentale reduse ori fără experiență sau cunoștințe, dacă respectivele persoane sunt supravegheate corespunzător ori dacă li s-au oferit instrucțiuni referitoare la utilizarea în siguranță a aparatului și dacă au fost înțelese riscurile implicate. Copiilor și animalelor domestice nu li se va permite să se joace cu aparatul. Aparatul nu este o jucărie. Activitățile de curățare și întreținere care îi revin utilizatorului nu vor fi efectuate de către copii nesupravegheați.
- Încărcarea aparatului va fi efectuată în conformitate cu standardul IEC / HD 60364-7-702 și cu reglementările naționale în vigoare pentru piscine. În cazul în care aveți dubii, consultați distribuitorul.
- Instalarea aparatului va fi efectuată în conformitate cu instrucțiunile producătorului și cu respectarea normelor locale și naționale în vigoare. Instalatorul este responsabil pentru montarea aparatului și respectarea reglementărilor naționale privind instalarea. Producătorul nu poate fi făcut în niciun caz răspunzător pentru nerespectarea normelor de instalare locale, aflate în vigoare.
- Orice altă activitate de întreținere, cu excepția întreținerii obișnuite de către utilizator descrisă în acest ghid, va fi efectuată de către un profesionist calificat.
- În caz de nefuncționare a aparatului, nu încercați să-l reparați singuri, ci contactați un tehnician calificat. Producătorul nu se face responsabil pentru daunele care rezultă în urma utilizării unor piese de schimb sau accesorii neautorizate.
- Pentru detalii cu privire la valorile echilibrului hidric admise pentru buna funcționare a aparatului, consultați condițiile de garanție.
- Orice dezactivare, eliminare sau ocolire a unuia dintre elementele de securitate integrate în aparat anulează automat garanția, la fel ca și utilizarea unor piese de schimb provenite de la un producător terț neautorizat.
- Nu pulverizați insecticid sau alt produs chimic (inflamabil ori neinflamabil) în direcția

aparaturii; acesta ar putea deteriora caroseria și provoca un incendiu.

- Nu atingeți ventilatorul și nici piesele mobile și nu introduceți obiecte sau degetele în apropierea pieselor mobile în timpul funcționării aparatului. Piesele mobile pot provoca vătămări grave, chiar mortale.
- Nu puneți în funcțiune robotul și nu îl lăsați afară pe vreme geroasă.

AVERTIZĂRI PRIVIND APARATELE ELECTRICE

- Sursa de alimentare cu energie electrică a stației de încărcare a aparatului trebuie să fie protejată de un dispozitiv de curent rezidual (RCD) dedicat, de 30 mA, în conformitate cu standardele în vigoare în țara de instalare. Dacă nu este posibil să verificați că circuitul este protejat de un RCD, contactați un electrician calificat.
- Nu utilizați un cablu prelungitor pentru a conecta stația de încărcare; conectați stația direct la un circuit de alimentare adecvat.
- Înainte de orice operațiune, asigurați-vă că:
 - tensiunea de intrare necesară indicată pe plăcuța cu specificațiile stației de încărcare corespunde cu cea de alimentare de la rețea;
 - serviciul de alimentare de la rețea este compatibil cu specificațiile aparatului privind electricitatea și este împământat.
- În caz de funcționare anormală sau atunci când aparatul degajează un miros, opriți-l imediat, scoateți-l din stația de încărcare, dacă este cazul, apoi contactați un specialist.
- Înainte de a efectua orice lucrare de întreținere sau reparație asupra aparatului, asigurați-vă că acesta este scos de sub tensiune, că este complet deconectat de la stația de încărcare și că orice alt echipament ori accesoriu conectat la aparat este, de asemenea, deconectat de la circuitul de alimentare.
- În cazul în care cablul de alimentare este deteriorat, acesta va fi înlocuit numai de fabricant, un reprezentant autorizat sau un atelier de reparații.
- Înainte de conectarea aparatului la stația de încărcare, asigurați-vă că blocul de racordare sau priza de alimentare la care va fi conectat aparatul este în stare bună, nefiind deteriorat(ă) ori ruginit(ă).
- Pe timp de furtună, deconectați aparatul de la priza de alimentare, pentru a evita ca acesta să fie deteriorat de trăsnet.
- Aparatul conține magneți și componente care emit câmpuri electromagnetice. Magneții și câmpurile electromagnetice pot interfera cu stimulatoarele cardiace, defibrilatoarele și alte dispozitive medicale. Păstrați o distanță de siguranță între dispozitivul medical și aparat. Pentru informații specifice, consultați un medic sau contactați producătorul dispozitivului. Dacă aparatul interferează cu un stimulator cardiac, defibrilator sau cu orice alt dispozitiv medical, păstrați o distanță suficientă față de aparat, astfel încât acesta să nu creeze interferențe în timpul utilizării sale.

AVERTIZĂRI PRIVIND APARATELE ELECTRICE ALIMENTATE CU BATERII

- Nu utilizați un acumulator, dispozitiv de curățare sau o stație de încărcare deteriorată ori modificată. Bateriile deteriorate sau modificate pot prezenta un comportament imprevizibil ce poate duce la un incendiu, o explozie sau la riscul de rănire.
- Nu manipulați dispozitivul de curățare sau stația de încărcare pe durata încărcării dacă sunteți ud(ă) sau dacă nu purtați încălțăminte.
- Nu încercați să curățați palele în timp ce dispozitivul de curățare se află în apă sau este așezat pe o suprafață umedă. Acest lucru poate provoca răni grave.
- Efectuați reîncărcarea aparatului exclusiv cu stația de încărcare recomandată de producător. Utilizarea unei stații de încărcare concepute pentru un alt tip de acumulator poate antrena riscul unui incendiu.
- Nu expuneți stația de încărcare sau dispozitivul de curățare la foc ori temperaturi excesive. Expunerea la foc sau la temperaturi de peste 65 °C poate provoca o explozie.
- Aparatul va fi încărcat la o temperatură cuprinsă între 5 și 35 °C.
- Respectați toate instrucțiunile privind încărcarea și nu încărcați niciodată aparatul alimentat cu acumulatori în afara intervalului de temperatură specificat în instrucțiuni. O încărcare efectuată incorect sau la o temperatură situată în afara intervalului specificat poate deteriora acumulatorul și crește totodată riscul de incendiu.
- Stația de încărcare poate fi utilizată la interior, într-un spațiu uscat și bine ventilat, sau la exterior, într-un spațiu uscat, ferit de lumină, departe de copii, sursele de căldură și substanțele chimice din piscină.

- Nu încercați niciodată să deschideți stația de încărcare.
- După încărcare, nu atingeți plăcuțele de încărcare ale stației de încărcare sau dispozitivul de curățare, deoarece temperatura acestor componente poate fi ridicată.
- Bateria instalată este un acumulator Li-ion. Nu încercați niciodată să îl dezamblați sau să îl înlocuiți. Acumulatorul poate provoca un scurt-circuit și conduce la arsuri grave. Evitați orice posibil contact între fire sau elemente metalice care ar putea provoca scânteii și scurtcircuita bateria. Dacă acumulatorul prezintă scurgeri, evitați orice contact cu lichidul care curge și contactați un profesionist pentru a-l înlocui. Atunci când eliminați produsul la deșeurile, purtați ochelari de protecție, mănuși și îmbrăcăminte de protecție. În cazul în care lichidul intră în contact cu pielea sau articolele de îmbrăcăminte, spălați-le imediat cu apă din abundență și săpun. În cazul în care lichidul intră în contact cu ochii, nu vă frecați la ochi, ci clătiți imediat cu apă curentă timp de cel puțin 15 minute, fără a freca. Solicitați asistență medicală cât mai curând posibil.
- Acumulatorul și robotul vor fi eliminate la deșeurile în conformitate cu cerințele locale. Acumulatorul va fi eliminat la deșeurile într-o manieră durabilă și prietenoasă cu mediul, în containere sau centre de colectare autorizate, în conformitate cu prevederile legislației locale. Pentru mai multe informații, contactați autoritățile locale.

CARACTERISTICI „Roboți pentru curățarea piscinei”

- Robotul este conceput pentru a funcționa corect într-o piscină în care temperatura apei este cuprinsă între 10 și 35 °C.
- Pentru a evita vătămarea persoanelor sau deteriorarea robotului de curățare, nu-l lăsați să funcționeze scos din apă.
- Pentru a evita orice risc de rănire, scăldatul este interzis când robotul este în piscină.
- Nu utilizați robotul pe durata unei clorinări șoc a piscinei.
- Nu lăsați robotul nesupravegheat o perioadă lungă de timp.
- Dacă robotul este destinat utilizării într-o piscină cu apă sărată, asigurați-vă că toate sărurile sunt dizolvate înainte de a-l introduce în apă.

AVERTISMENT PRIVIND UTILIZAREA UNUI ROBOT ÎNTR-O PISCINĂ PREVĂZUTĂ CU ACOPERIRE CU FOLIE

- Înainte de instalarea robotului, verificați cu atenție acoperirea piscinei. În cazul în care căptușeala se destramă sau este deteriorată pe alocuri, dacă apar pietricele, pliuri, rădăcini sau urme de coroziune, nu instalați robotul până când folia de acoperire nu este reparată sau înlocuită de către un profesionist calificat. Producătorul nu va fi în niciun caz răspunzător de deteriorările suferite de căptușeală.
- Suprafața anumitor căptușeli cu modele se poate uza rapid: modelele și/sau culoarea acestora își pot pierde calitatea inițială, se pot estompa sau pot dispărea la contactul cu anumite obiecte (perii de curățat, jucării, geamanduri, clorinatoare, robot). Uzura căptușelilor sau estomparea modelelor nu implică responsabilitatea producătorului robotului și nu sunt acoperite de garanția limitată.

AVERTISMENT PRIVIND UTILIZAREA UNUI ROBOT ÎNTR-O PISCINĂ DIN OȚEL INOXIDABIL

- Suprafața anumitor piscine din oțel inoxidabil se poate dovedi foarte fragilă. Suprafața acestor piscine poate fi deteriorată prin frecarea naturală a reziduurilor de căptușeala lor, frecare cauzată, de exemplu, de roțile, șenilele sau periile roboților, inclusiv ale roboților electrici pentru piscine. Uzura sau zgârieturile de pe piscinele din oțel inoxidabil nu sunt responsabilitatea producătorului robotului și nu sunt acoperite de garanția limitată.



Reciclarea

Acest simbol, prevăzut de Directiva europeană DEEE 2012/19/UE (directiva privind deșeurile de echipamente electrice și electronice), indică faptul că aparatul dvs. nu trebuie aruncat în pubela de gunoi. El va face obiectul unei colectări selective, în vederea reutilizării, reciclării sau valorificării sale. Dacă aparatul conține substanțe potențial periculoase pentru mediu, acestea vor fi eliminate sau neutralizate. Solicitați informații de la distribuitor cu privire la modalitățile de reciclare.

CUPRINS



1 Informații necesare înainte de utilizare

5

1.1 | Descriere

5

1.2 | Caracteristici tehnice și repere

6

1.3 | Principiul de funcționare

7

1.4 | Pregătirea piscinei

7



2 Utilizare generală

8

2.1 | Asamblarea stației de încărcare

8

2.2 | Instalarea stației și încărcarea robotului

9

2.3 | Descrierea interfeței

10

2.4 | Descrierea indicatoarelor luminoase

11

2.5 | Pornirea unui ciclu de curățare

12

2.6 | Scoaterea robotului din apă

14

2.7 | Depozitarea robotului

15



3 Utilizarea aplicației iAquaLink™

16

3.1 | Prima configurare a robotului

16

3.2 | Funcțiile disponibile în cadrul aplicației iAquaLink™

17



4 Întreținere

18

4.1 | Curățarea robotului și a stației de încărcare

18

4.2 | Curățarea filtrului

18

4.3 | Curățarea periilor și a apărătorii

19

4.4 | Curățarea garniturii de etanșare a capacului

19

4.5 | Curățarea elicei

20

4.6 | Schimbarea periilor

21

4.7 | Schimbarea acumulatorului

22

4.8 | Depozitarea pe timpul iernii

22



5 Depanarea

23

5.1 | Comportamentele aparatului

23

5.2 | Comportamentele stației

24

5.3 | Alerte utilizatori

25

5.4 | Ajutor pentru diagnosticarea conectării la aplicația iAquaLink™

27



Sfat: pentru a facilita contactul cu distribuitorul

Notați datele distribuitorului dumneavoastră, pentru a le găsi mai ușor și completați informațiile „produs” de pe spatele manualului deoarece aceste informații vor fi solicitate de către distribuitor.



1 Informații necesare înainte de utilizare

1.1 | Descriere

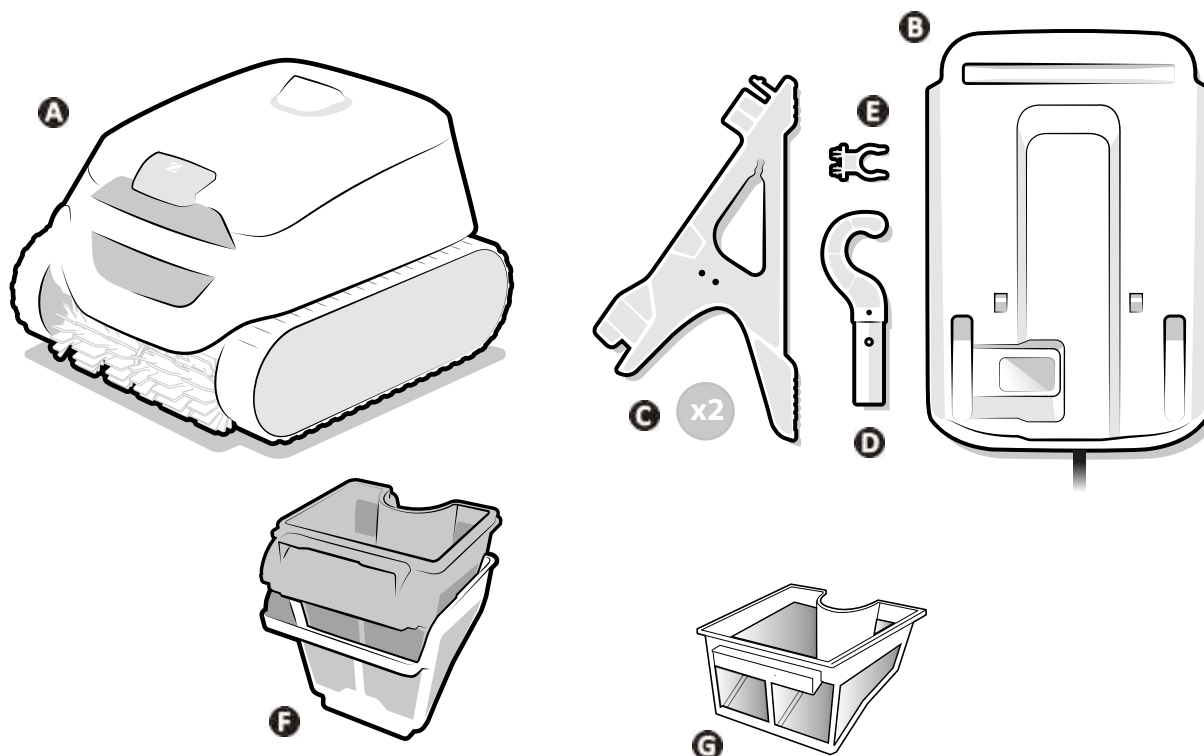

RO

		RF 5200 iQ CNX-Li 52XX iQ 52 XA-Li iQ XA-Li 52XX iQ	RF 5400 iQ
A	Robot	✓	✓
B	Stație de încărcare (necesită asamblare)	✓	✓
C	Picior (2 buc.)	✓	✓
D	Cârlig*	✓	✓
E	Suport de fixare pentru cârlig	✓	✓
F	Filtrare dublă (150 / 60μ)	+	✓
G	Filtrare simplă (100μ)	✓	

* Se va fixa de un tub telescopic pentru piscină (standard, se vinde separat): necesar pentru scoaterea robotului din apă.

✓: Furnizat

+: Disponibil ca opțiune

1.2 I Caracteristici tehnice și repere

1.2.1 Caracteristici tehnice

Tensiune de alimentare stație de încărcare	110-240 V c.a., 50/60 Hz, clasa II*	
Tensiune nominală robot	25,4 VDC	
Tensiune de încărcare	29,4 VDC	
Putere maximă încărcător	58 W / 29,4W**	
Capacitate acumulator	10 Ah / 6.4Ah**	
Putere nominală robot	130 W	
Capacitatea filtrului	4 litri	
Dimensiunile robotului (L x a x h)	41 x 42 x 28 cm	
Dimensiunile ambalajului (L x a x h)	56 x 56 x 38 cm	
Greutate robot	9,5 kg	
Greutate, ambalat	15,5 kg	
Lățime de aspirație	230 mm	
Adâncime maximă de funcționare	4 m	
Indice de protecție	Stație de încărcare	IPX5
	Robot	IPX8
Benzi de frecvență	2,412GHz - 2,484GHz	
Putere de emisie de radiofrecvență	20,5 dBm	

* Clasa II: aparat cu izolație dublă sau izolație consolidată care nu necesită împământare.

** în funcție de model

1.2.2 Repere

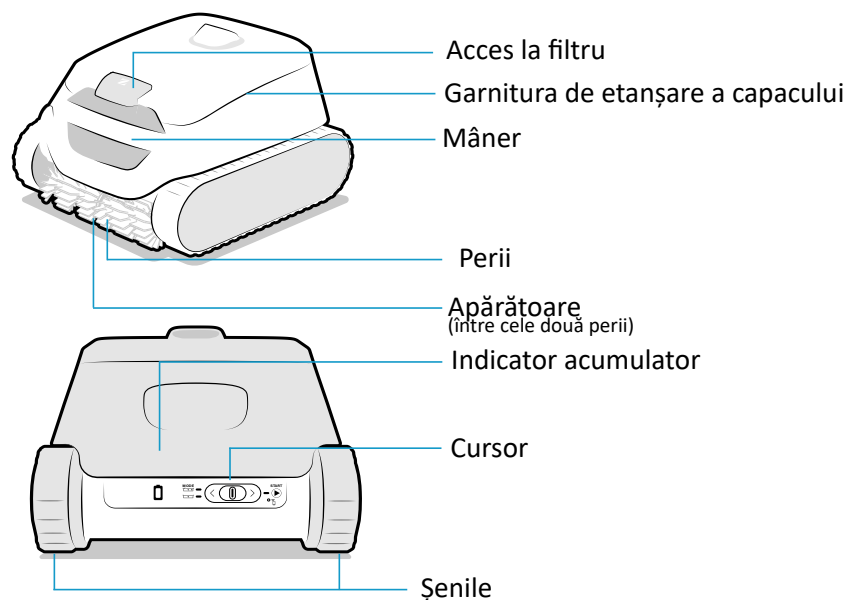

1.3 I Principiul de funcționare

Robotul este independent de sistemul de filtrare și, odată încărcat, poate funcționa în mod autonom. Se deplasează în mod optim pentru curățarea zonelor de bazin pentru care a fost conceput (fund, pereți, linia de apă sau doar fund). Reziduurile sunt aspirate și depozitate în filtrul robotului.

Robotul se poate utiliza:

- Selectând un mod de funcționare și pornind un ciclu cu ajutorul cursorului din spatele lui,
- Sau cu ajutorul unui smartphone ori unei tablete compatibile cu aplicația iAquaLink™ (consultați „3 Utilizarea aplicației iAquaLink™”).

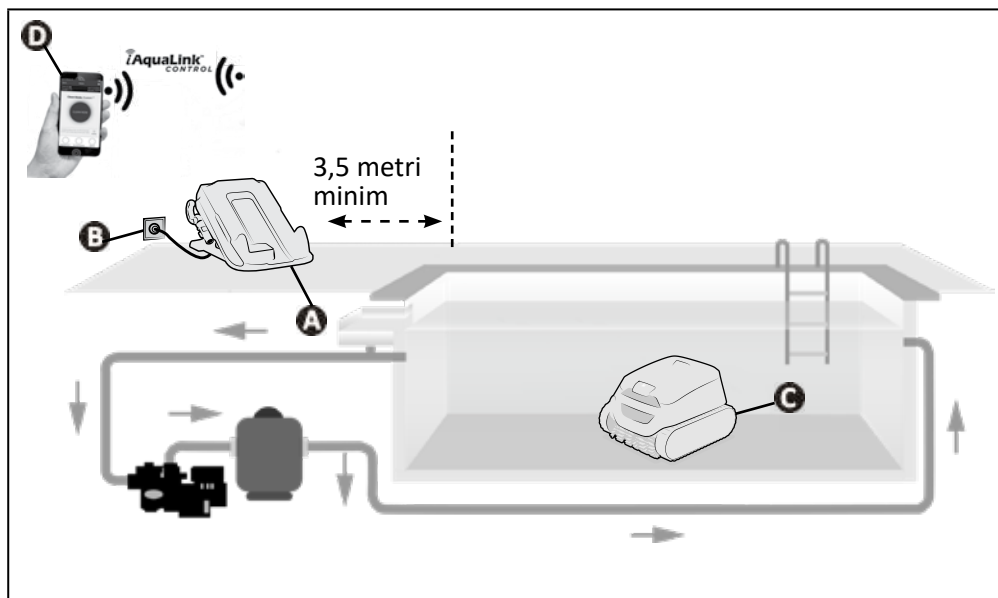

- A:** Stație de încărcare
- B:** Priză de curent
- C:** Robot
- D:** Control de la distanță „iAquaLink™”

RO

1.4 I Pregătirea piscinei



- Acest produs este destinat utilizării în piscine instalate permanent. Nu-l utilizați în piscine demontabile. O piscină permanentă este construită în sol sau pe sol și nu poate fi demontată și depozitată cu ușurință.

- Aparatul trebuie să funcționeze într-o apă de piscină cu următorii parametri de calitate:

Temperatura apei	Între 10 și 35 °C
pH	Între 6,8 și 7,6
Clor liber	< 3 mg/l

- Atunci când piscina este deosebit de murdară, în special la punerea ei în funcțiune, îndepărtați reziduurile foarte mari cu ajutorul unei plase, pentru a optimiza performanța aparatului.
- Îndepărtați termometrele, jucăriile sau alte obiecte care ar putea să deterioreze aparatul.



2 Utilizare generală

2.1 I Asamblarea stației de încărcare

Asamblarea stației de încărcare înainte de utilizare:

- Glisați partea superioară a piciorului (marcată cu un cerc albastru) în creștătura din partea din față a stației de încărcare (marcată, de asemenea, cu un cerc albastru) (1).
- Cuplați complet piciorul sub stație (partea inferioară a piciorului (2) trebuie să se atașeze cu un clips).
- Așezați suportul de fixare pentru cârlig pe partea laterală a stației de încărcare (dreapta sau stânga, în funcție de locația dorită) (3).
- Desfășurați cablul pentru a-l duce în spatele stației sau lateral, în funcție de instalarea dorită (pe partea interioară a fiecărui picior este prevăzut un locaș de susținere a cablului).

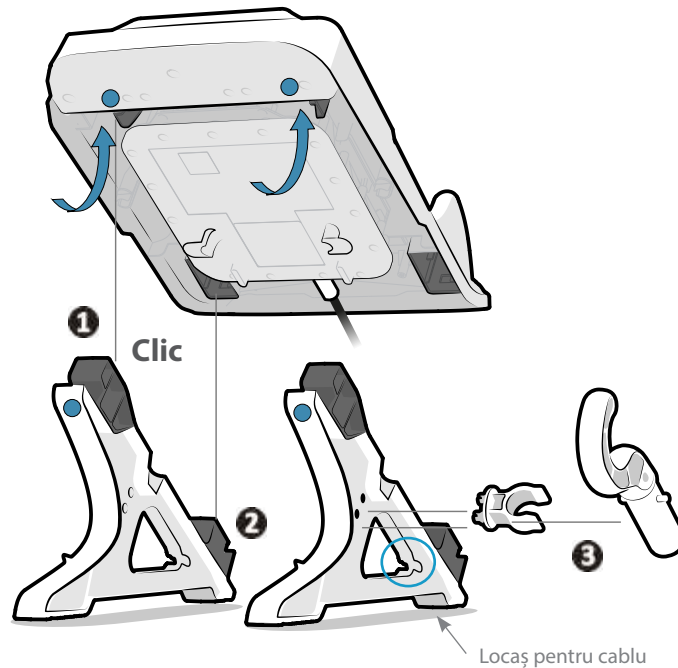



2.2 I Instalarea stației și încărcarea robotului

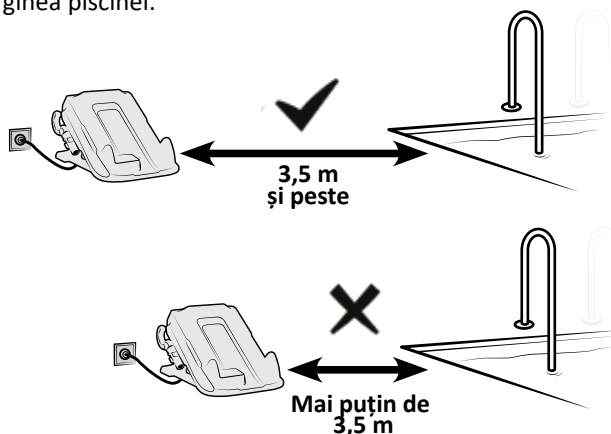

- Stația nu va fi scufundată în apă și în niciun alt lichid. Ea nu va fi instalată într-un loc inundabil.
- Nu expuneți stația de încărcare la lumina directă a soarelui.

- Așezați stația de încărcare:
 - în apropierea unei prize de curent ușor accesibile (situată într-un loc ferit de ploaie sau stropi),
 - la umbră. Nu expuneți robotul și stația la lumina directă a soarelui în timp ce robotul este în curs de încărcare.
 - la peste 3,5 metri de marginea piscinei.



- Conectarea stației de încărcare.
- Poziționați robotul în stația de încărcare astfel încât spatele lui (partea cu cursor) să vină în contact cu creștăturile din spatele stației. Dacă robotul este poziționat corect, se aude un **semnal sonor** iar indicatorul luminos  clipește lent (portocaliu).



- Temperatura de încărcare: 5 °C - 35 °C.
- Înainte de încărcare, asigurați-vă că plăcuțele de încărcare ale stației și cele ale robotului sunt curate și uscate.
- Nu atingeți plăcuțele de încărcare situate pe stația de încărcare sau pe robot imediat după ce ați reîncărcat robotul.

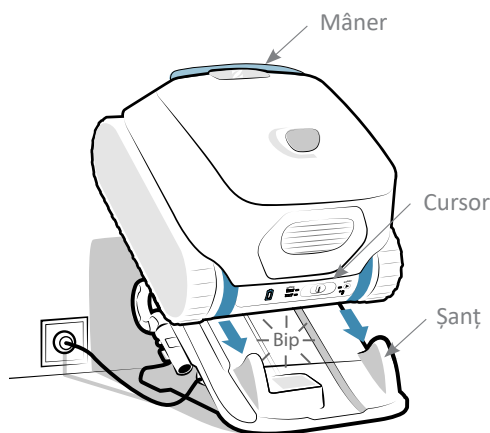

- La prima utilizare, efectuați o încărcare completă a robotului: indicatorul luminos  devine fix (verde). **Încărcarea se oprește automat imediat ce robotul este încărcat complet. Prin urmare, nu este necesar să deconectați stația sau să scoateți robotul.**







- Când toate indicatoarele luminoase sunt stinse, robotul este în repaus. Glisați cursorul spre stânga sau dreapta pentru a-l reactiva. Dacă acest lucru nu funcționează, reasezați robotul în stația de încărcare (robotul intră în repaus prelungit după 8 zile de inactivitate).
- Dacă indicatorul luminos  nu clipește atunci când robotul este pus la încărcat pentru prima dată: consultați „5.1 I Comportamentele aparatului”.
- Pentru a profita de avantajele conectivității (actualizări de software, starea acumulatorului, informații despre ciclu, consultați „3.2 I Funcțiile disponibile în cadrul aplicației iAquaLink™”), așezați stația de încărcare într-un loc cu rețea Wi-Fi accesibilă.

2.3 I Descrierea interfeței

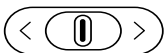
Prin intermediul interfeței din spatele aparatului, este posibil să alegeți modul de curățare și să inițiați un ciclu de curățare, precum și să obțineți informații despre starea robotului, acumulator și conectivitate.

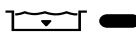
Funcțiile suplimentare și feedbackul sunt accesibile și din aplicație, consultați „3 Utilizarea aplicației iAquaLink™”.





Funcție	
Taste	
	Cursor (alegerea modului, lansarea unui ciclu, consultați „2.5 I Pornirea unui ciclu de curățare”)
Indicatoare luminoase	
	Stare acumulator
	Mod „Fund + pereți + linia de apă ” activat
	Mod „Fund” activat
	Starea robotului
	Starea conexiunii Wi-Fi









- Când toate indicatoarele luminoase sunt stinse, robotul este în repaus. Glisați cursorul spre stânga sau dreapta pentru a-l reactiva. Dacă acest lucru nu funcționează, reasezați robotul în stația de încărcare (robotul intră în repaus prelungit după 8 zile de inactivitate).

2.4 I Descrierea indicatoarelor luminoase





2.4.1 Indicatorul luminos pentru starea robotului

 → Indicator luminos cu aprindere intermitentă  → Indicator luminos fix	
 Albastru	Gata pentru a fi scufundat
 Albastru	Ciclu în curs
 Roșu	Eroare robot, consultați „5.3.1 Eroare generată de robot”

2.4.2 Indicator luminos de încărcare

 → Indicator luminos cu aprindere intermitentă  → Indicator luminos fix	
 Verde	Încărcat. Gata de utilizare, încărcare completă
 Verde	Încărcare (<5h). Gata pentru a efectua un ciclu complet
 Portocaliu	Parțial încărcat: poate fi utilizat (ciclul va fi mai scurt)
 Portocaliu	<ul style="list-style-type: none"> • Dacă robotul este așezat în stație: În curs de încărcare • Dacă robotul nu este așezat în stație: Trebuie reîncărcat și nu poate fi utilizat
 Roșu	Eroare acumulator, consultați „5.3.2 Eroare generată de acumulator”



2.4.3 Indicator luminos de conectivitate

 → Indicator luminos cu aprindere intermitentă  → Indicator luminos fix	
Stins	Nu este conectat la Wi-Fi
 Albastru	În curs de asociere
 Albastru	Conectat la Wi-Fi

2.4.4 Indicator luminos pentru starea stației de încărcare

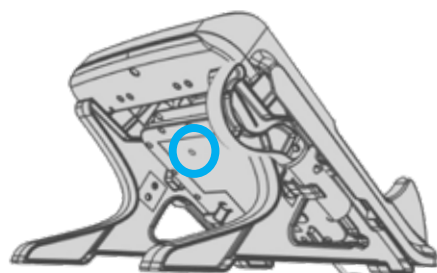
Sub stația de încărcare, un indicator luminos arată starea ei.



 → Indicator luminos fix	
 Verde	<ul style="list-style-type: none"> • Stație alimentată, nicio încărcare în curs • Dacă indicatorul luminos este verde atunci când robotul este în stație, consultați „5.2 I Comportamentele stației”
 Roșu	<ul style="list-style-type: none"> • Robot în curs de încărcare



• Dacă încărcătorul luminos este stins sau clipește în timp ce stația este conectată, consultați „5.2 I Comportamentele stației”.

2.5 I Pornirea unui ciclu de curățare

Pentru evitarea oricărui risc de rănire sau de daune materiale, vă rugăm să respectați următoarele instrucțiuni:



- Scăldatul este interzis când aparatul este în piscină.
- Nu utilizați aparatul în timp ce efectuați o clorinare șoc a piscinei. Așteptați ca procentul de clor să atingă nivelul recomandat înainte de imersarea robotului.
- În cazul în care copertina piscinei este închisă, alegeți modul „Doar fund”.

Pentru a porni un ciclu de curățare:



- Așteptați ca robotul să fie încărcat ( verde constant sau intermitent) pentru a iniția un ciclu.
- Odată încărcat, scoateți-l din stație și duceți-l la piscină.
- Alegerea modului de curățare, consultați „2.5.1 Alegerea modului de curățare”.
- Inițierea ciclului, consultați „2.5.2 Inițierea ciclului de curățare”.
- Scufundarea robotului, consultați „2.5.3 Scufundarea robotului”.

2.5.1 Alegerea modului de curățare

În modul de curățare se stabilește suprafața care trebuie curățată, precum și durata curățării.

- Glisați spre stânga cursorul situat în spatele aparatului:
 - O singură dată pentru a alege modul „Doar fund”,
 - A doua oară pentru a alege modul „Fund + pereți + linie de apă”.

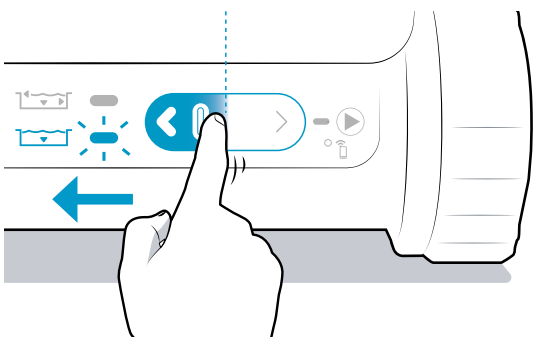
Se aprinde indicatorul luminos corespunzător modului ales.

	Suprafața de curățat	Durata ciclului
	 Doar fund	1,5 h
	 Fund + pereți + linie de apă	2 / 2,5 h*

* în funcție de model



- La utilizarea aplicației sunt disponibile moduri suplimentare (Modul linie de apă, Modul Smart), consultați „3.2 I Funcțiile disponibile în cadrul aplicației iAquaLink™” (în funcție de model).

2.5.2 Inițierea ciclului de curățare

- Glisați spre dreapta cursorul situat în spatele aparatului, pentru a iniția ciclul.
- Indicatorul luminos  clipește intermitent în așteptarea introducerii în apă.

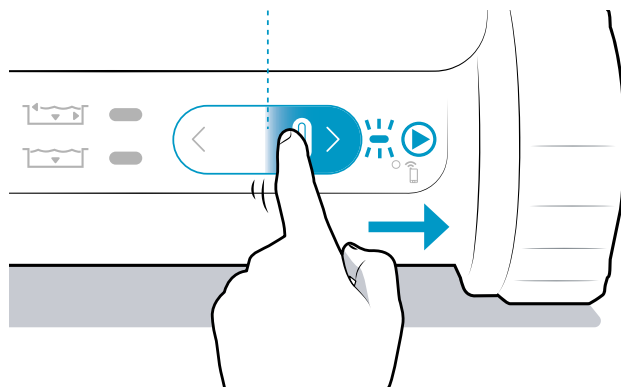

RO

Sfat: Îmbunătățirea performanțelor curățării



- La începutul sezonului de scaldat, inițiați mai multe cicluri de curățare în modul „Doar fund” (după ce ați îndepărtat reziduurile mari cu ajutorul unei plase). O utilizare regulată a robotului de curățat (fără depășirea a 3 cicluri pe săptămână) vă va permite să mențineți bazinul curat tot timpul, iar filtrul va fi mai puțin colmatat. Vă recomandăm să inițiați câteva cicluri fără filtrul de reziduuri foarte fine, pentru o curățare mai eficientă; consultați „4.2 | Curățarea filtrului” pentru dezasamblarea filtrelor.

2.5.3 Scufundarea robotului

- Scufundați robotul în apă în poziție verticală și țineți-l așa în timp ce îl mișcați ușor în toate direcțiile, astfel încât să iasă aerul din interior.
- Lăsați robotul să se scufunde pe fundul piscinei. Ciclul va începe în cel mult 40 secunde după ce robotul detectează apa. Aparatul își adaptează strategia de deplasare în funcție de modul de curățare pentru a optimiza rata de acoperire.

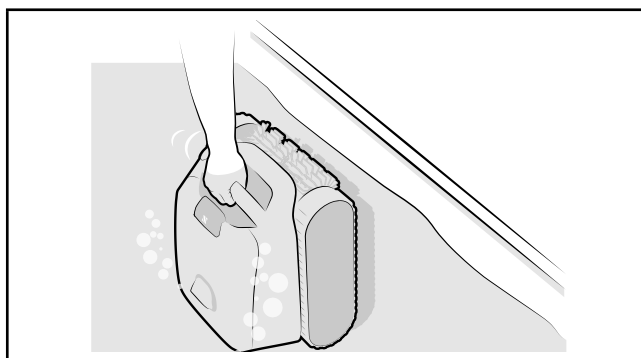

2.6 I Scoaterea robotului din apă



- Este posibil să scoateți robotul în timpul unui ciclu cu ajutorul tubului telescopic; acesta se va opri automat odată ce a ieșit din apă.
- La încheierea unui ciclu, robotul se oprește întotdeauna la baza unui perete.

2.6.1 Fără aplicația iAquaLink™

În ultimele 10 minute ale unui ciclu, robotul se oprește în linia de apă (fără a peria) timp de 30 secunde la fiecare perete pe care îl întâlnește în cale (această funcție nu este disponibilă în modul „Doar fund”). Așteaptă să fie recuperat.

1 Dacă nu este recuperat în aceste ultime 10 minute, robotul se oprește la baza unui perete la încheierea ciclului.

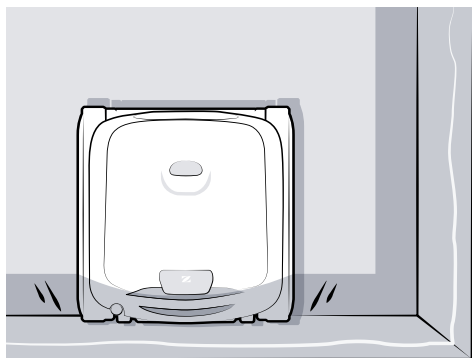

2 Fixați cârligul (inclus) la extremitatea unui tub telescopic pentru piscină (vândut separat).

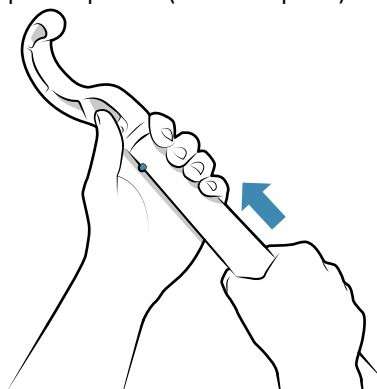

3 Prindeți mânerul robotului cu ajutorul cârligului și aduceți robotul la suprafață.

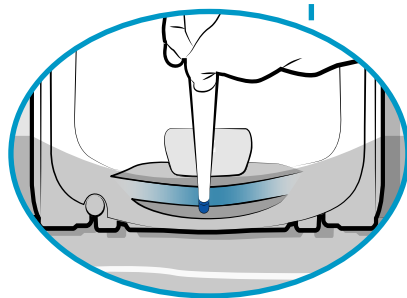
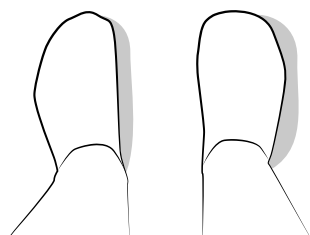
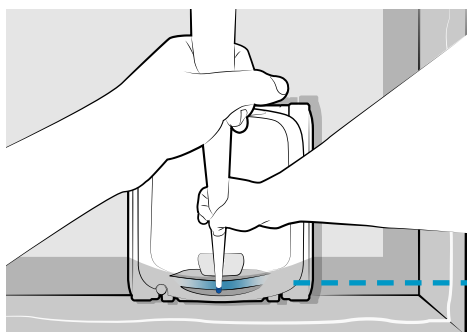

4 Utilizați mânerul pentru a-l scoate complet din apă. Robotul expulzează apa printr-un jet, la partea din spate, pentru a deveni mai ușor.

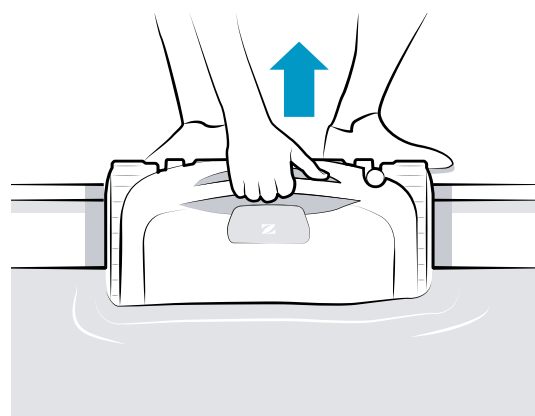

2.6.2 Cu aplicația iAquaLink™

1 Atunci când notificările Push sunt permise (setările pentru telefon ale aplicației iAquaLink™), aplicația avertizează cu privire la încheierea ciclului (cu excepția modului „Doar fund”): din acel moment, robotul așteaptă 30 secunde în partea de sus a fiecărui perete (unul după altul) timp de 10 minute. Așteaptă să fie recuperat.

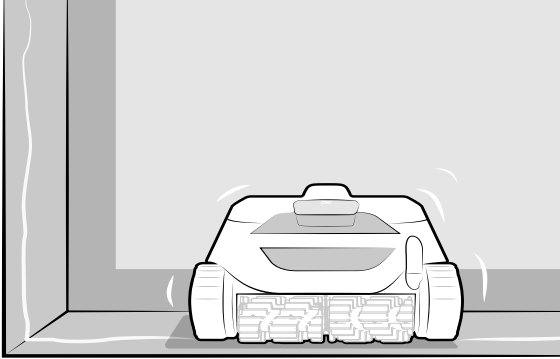

2 Utilizați mânerul pentru a scoate complet robotul din apă. Robotul expulzează apa printr-un jet, la partea din spate, pentru a deveni mai ușor.

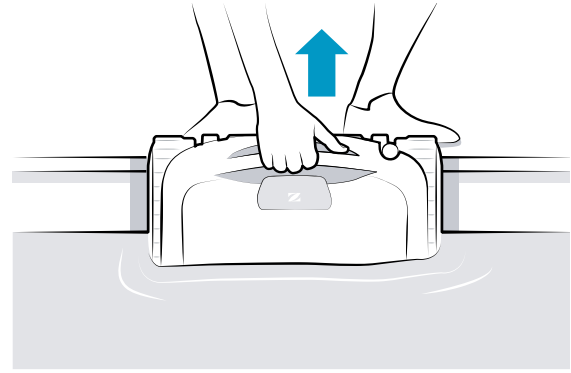

RO

2.7 | Depozitarea robotului



- Nu lăsați robotul descărcat: reîncărcați-l după fiecare utilizare.
- Înainte de încărcare, asigurați-vă că robotul și plăcuțele de încărcare sunt curate și uscate.
- Nu lăsați robotul în apă atunci când nu îl utilizați.
- Nu lăsați aparatul să se usuce la soare după utilizare.
- Nu expuneți robotul la foc, temperaturi excesive, surse de aprindere sau produse chimice pentru piscine și spa.
- Nu lăsați la îndemâna copiilor și animalelor de companie.
- Depozitați toate componentele astfel încât acestea să fie ferite de soare, umiditate și intemperii.

- Așezați robotul uscat în stația de încărcare (este posibil chiar dacă este umed).
- Depozitați toate piesele la adăpost de razele soarelui precum și de orice stropire cu apă.

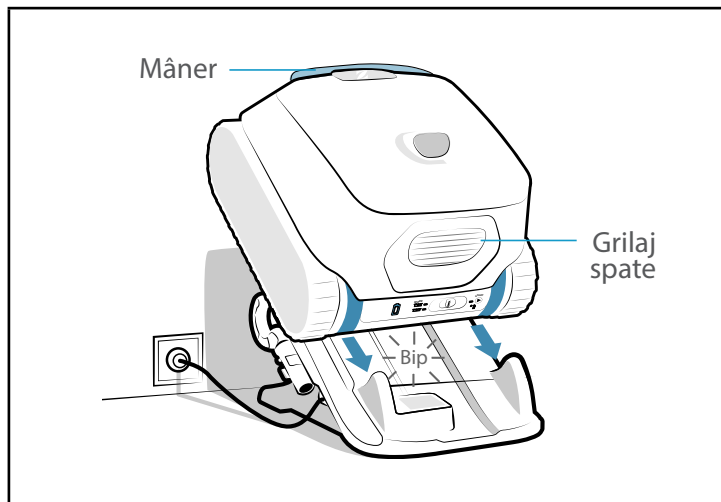



3 Utilizarea aplicației iAquaLink™

Suport mobil
(smartphone sau tabletă)

Rețeaua Wi-Fi
domestică

Robot

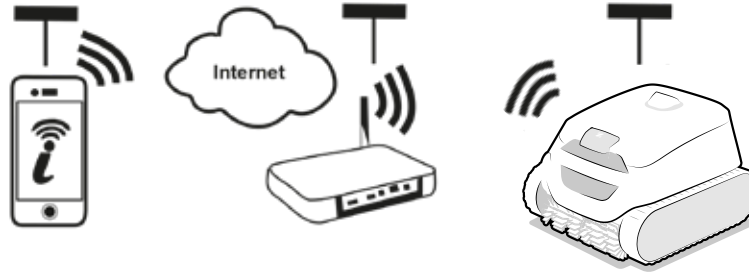

Aplicația iAquaLink™ este disponibilă în sistemele iOS și Android.

3.1 I Prima configurare a robotului



Înainte de începerea instalării aplicației, aveți grijă să:

- încărcați robotul în prealabil,
- utilizați un smartphone sau o tabletă echipată cu Wi-Fi,
- utilizați o rețea Wi-Fi cu semnal suficient de puternic pentru a vă conecta cu robotul: semnalul Wi-Fi trebuie să poată fi recepționat în locul în care se utilizează robotul. În caz contrar, utilizați o soluție tehnică care permite amplificarea semnalului existent.
- Păstrați la îndemână parola rețelei Wi-Fi locale.

- Descărcați aplicația iAquaLink™ disponibilă în App Store (iOS) sau în Google Play Store (Android).

1



- Conectați-vă sau înscrieți-vă.

2



- Apăsați pe pictograma + pentru a adăuga un aparat nou și respectați instrucțiunile din aplicație.

3

Urmați etapele afișate în aplicație. Dacă este cazul, glisați cursorul spre dreapta și țineți apăsat timp de 10 secunde, până când indicatorul luminos  clipește pentru a activa funcția Bluetooth™.

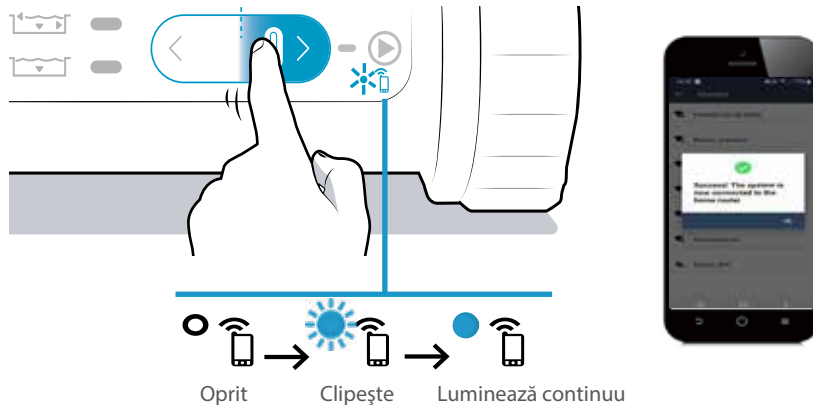

- Un mesaj afișat pe ecran indică faptul că a fost stabilită cu succes conexiunea Wi-Fi între robot și rețeaua locală. (*)
- Indicatorul luminos  din spatele robotului este aprins și nu mai clipește.



(*): Dacă se afișează un mesaj de eroare sau dacă tot nu se poate stabili conexiunea, consultați tabelul „5.4 I Ajudor pentru diagnosticarea conectării la aplicația iAquaLink™”.

3.2 I Funcțiile disponibile în cadrul aplicației iAquaLink™



- Atunci când robotul este în apă, funcțiile aplicației iAqualink™ nu mai sunt disponibile.

Atunci când robotul nu este în apă, aplicația permite:

- **Alegerea unui mod și lansarea unui ciclu.** Pornirea unui ciclu de curățare din aplicație deschide o fereastră pop-up. **Închideți fereastra pop-up pentru a permite pornirea robotului.**
- Accesul la două moduri disponibile exclusiv în aplicație: „**Linie de apă**” și „**Smart**” (ajustarea automată a timpului) (în funcție de model),
- Accesul la funcțiile de **asistență pentru diagnosticare prin intermediul raportului de eroare**: apăsați pe simbolul de avertizare  pentru a afișa soluțiile de depanare, consultați „5.3 I Alerte utilizatori”.
- **Facilitarea ieșirii din apă**: atunci când notificările Push sunt autorizate (setările din telefon ale aplicației iAquaLink™), aplicația avertizează în momentul în care robotul așteaptă să fie recuperat în partea de sus a unui perete (ultimele minute ale ciclului) (această funcție nu este disponibilă în modul „Doar fund”).
- Avertizarea cu privire la **nivelul de încărcare al robotului**.



Încărcat: gata de utilizare



În curs de încărcare: gata de utilizare



În curs de încărcare



Parțial încărcat

Atunci când robotul nu este în apă, prin intermediul **meniului Setări** , aplicația permite:

- Accesul în orice moment la anumite informații legate de robot (număr de serie...),
- Accesul la ultimul raport de eroare atunci când robotul este în afara apei („Ultima eroare”).

RO



4 Întreținere



- **Sfat:** Pentru a-i asigura robotului o durată de viață cât mai lungă, efectuați o dată pe lună o verificare a tuturor componentelor a căror întreținere este detaliată în paragraful „4 Întreținere”.

4.1 I Curățarea robotului și a stației de încărcare

- Aparatul trebuie curățat cu regularitate cu apă curată sau cu apă și puțin săpun. **Nu se vor utiliza solvenți.**
- Plăcuțele de încărcare vor fi curățate regulat cu apă proaspătă și cu o cârpă sau cu partea abrazivă a unui burete de bucătărie. **Nu utilizați bureți de sârmă, perii din metal, solvenți sau apă sărată.**
- Clătiți aparatul cu apă curată din abundență.
- Nu lăsați aparatul să se usuce în soare, pe marginea piscinei.

4.2 I Curățarea filtrului



- Performanțele aparatului pot scădea dacă filtrul este plin sau îmbâcsit.
- Curățați filtrul cu apă limpede după fiecare ciclu de curățare.
- Utilizați filtrul pentru reziduuri fine (negru) doar la prima utilizare sau la ieșirea din hibernare.

- În cazul colmatării filtrului, curățați-l cu o soluție acidă (oțet alb, de exemplu). Se recomandă această procedură cel puțin o dată pe an, deoarece filtrul se colmatează dacă nu este utilizat mai multe luni (perioada hibernală).

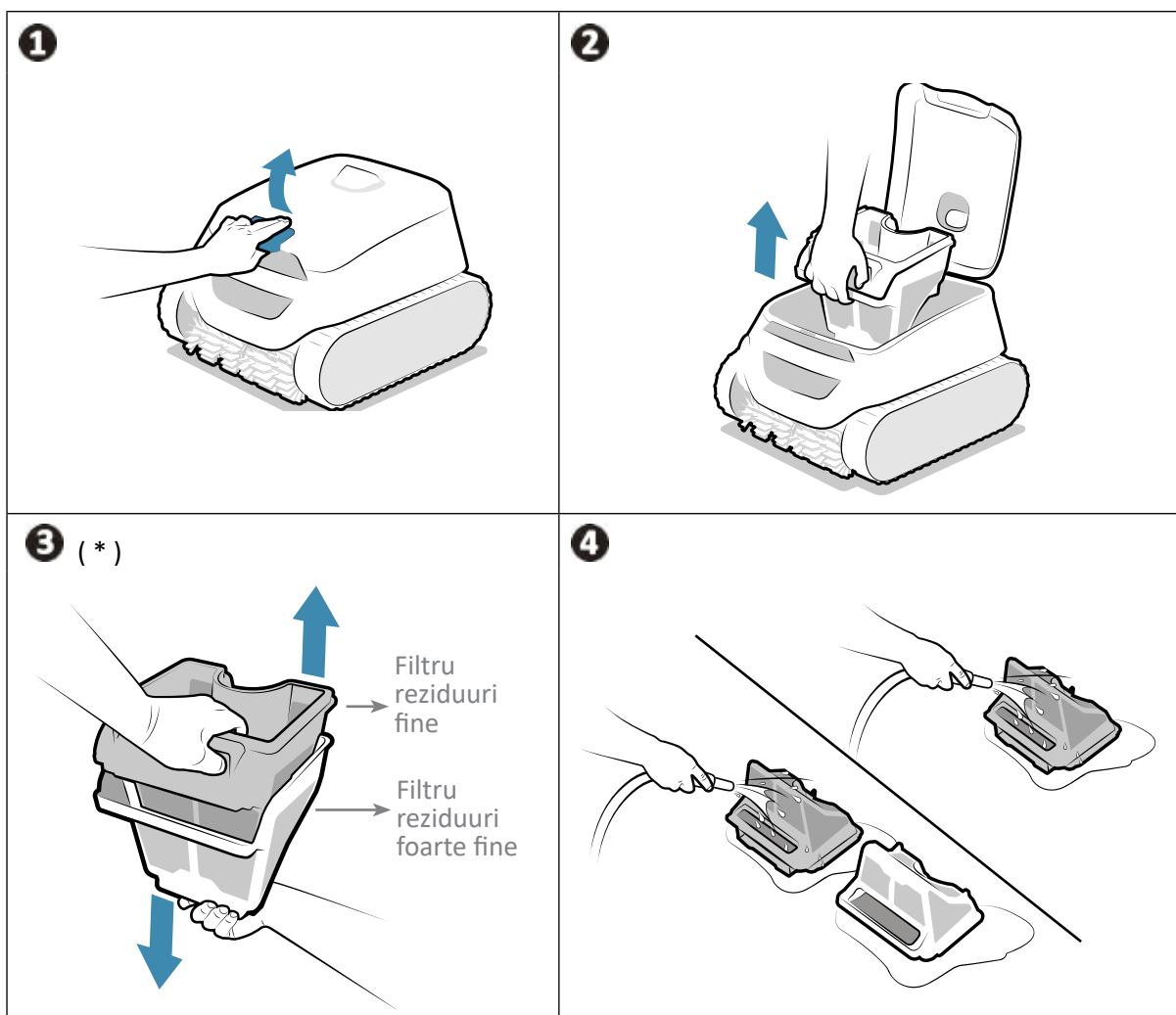

* în funcție de model

4.3 I Curățarea periilor și a apărătorii



- Performanțele aparatului pot să scadă dacă periile sunt prea îmbâcsite sau dacă diverse reziduuri ori obiecte rămân prinse în apărătoare (între cele două perii).

- Curățați periile și apărătoarea cu apă curată imediat după ieșirea robotului din apă, după fiecare ciclu de curățare, fără a aștepta uscarea reziduurilor.
- Îndepărtați obiectele sau reziduurile prinse între cele două perii.

4.4 I Curățarea garniturii de etanșare a capacului



- Performanțele aparatului pot să scadă în cazul în care diverse reziduuri (în principal nisip) rămân prinse sub garnitura de etanșare a capacului, împiedicând menținerea etanșeității necesare.

- Curățați garnitura de etanșare cu apă curată imediat după ieșirea din apă, după fiecare ciclu de curățare, fără a aștepta uscarea reziduurilor.



- **Sfat: Pentru a păstra integritatea aparatului și a garanta nivelul său de performanță optimă:**

- Se recomandă schimbarea filtrului și a periilor la fiecare 2 ani,
- Se recomandă să țineți cont de indicatorul de uzură de pe șenile și să înlocuiți șenilele imediat ce s-a atins nivelul maxim al indicatorului.

4.5 | Curățarea elicei

Pentru evitarea rănilor grave:



- Pentru efectuarea întreținerii elicei, purtați obligatoriu mănuși .
- Uscați obligatoriu aparatul înainte de a curăța elicea și efectuați această operațiune într-un loc uscat.
- Înainte de a efectua lucrări de întreținere, asigurați-vă că robotul este complet deconectat (consultați prima etapă de mai jos).

Înainte de a curăța elicea, opriți forțat aparatul: de la stația de încărcare, țineți cursorul îndreptat spre stânga până când se sting toate indicatoarele luminoase (cca 20 secunde). Deplasând cursorul, asigurați-vă că robotul s-a oprit complet: niciun indicator luminos nu trebuie să se aprindă.

- 1 Deschideți ușița de acces la filtru prin ridicarea închizătorului.
- 2 Scoateți filtrul.
- 3 Deșurubați manual ghidajul fluxului. La prima demontare, ar putea fi necesară o șurubelniță.
- 4 Scoateți ghidajul fluxului prin ridicare.
- 5 Echipați-vă cu mănuși și trageți de elice, ținând-o cu fermitate pentru a o scoate.

Îndepărtați resturile (frunze, pietre, ...) care ar putea bloca elicea.

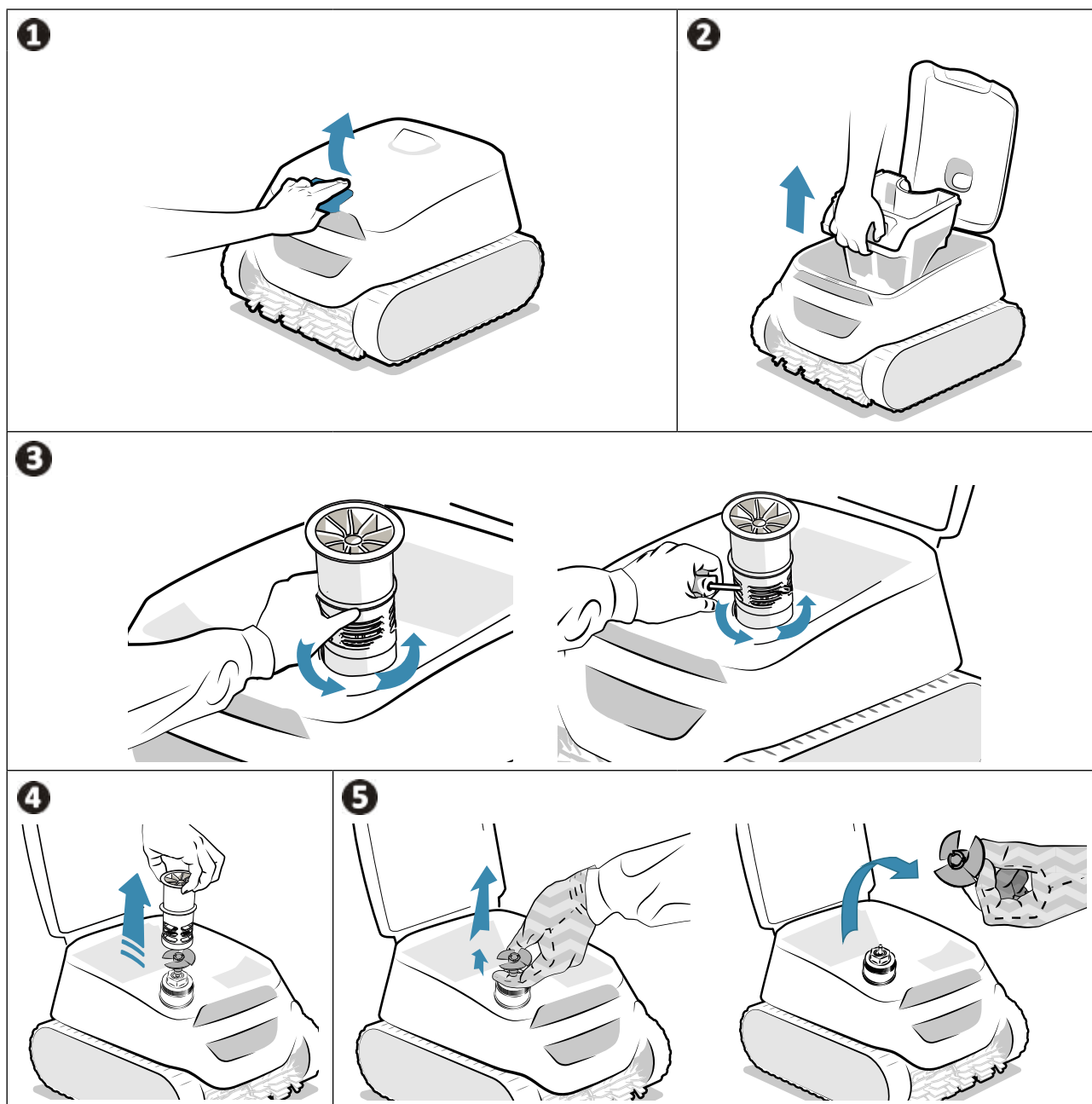

- După ce ați efectuat operațiunea de curățare, echipați-vă cu mănuși, reatașați ferm elicea și reînșurubați manual ghidajul fluxului. Reașezați filtrul la locul lui.
- Repuneți robotul în stația de încărcare pentru a-l reactiva.

4.6 I Schimbarea periilor

Periile sunt uzate?

- Înlocuiți periile dacă martorii de uzură se aseamănă cu următorul caz **B**:

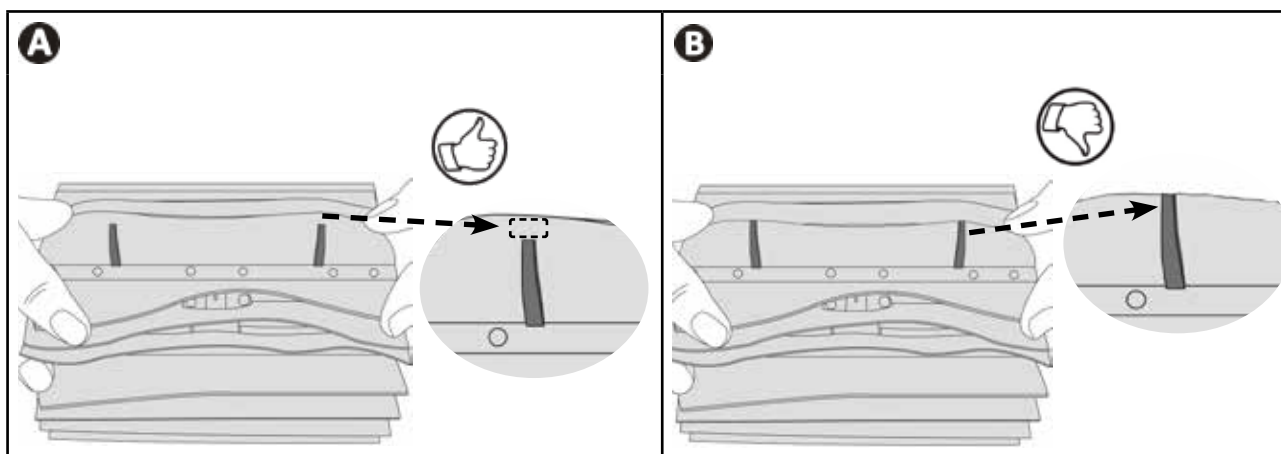

RO

Îndepătați periile uzate

- Cu robotul scos din stația de încărcare, scoateți limbile din găurile de fixare care permit întreținerea, apoi scoateți periile.

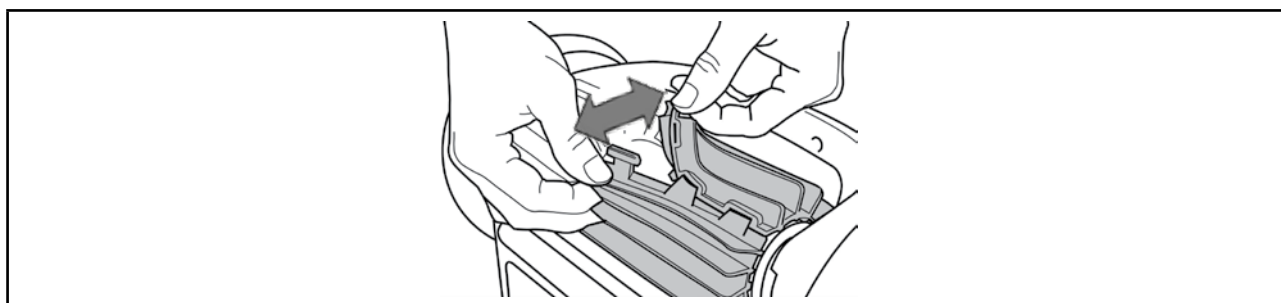

Poziționarea noilor peri

- Trageți marginea fără limbi pe sub suportul periei (consultați imaginea **1**).
- Rulați peria în jurul suportului ei și glisați limbile în găurile de fixare apoi trageți de capătul fiecărei limbi pentru a face să treacă marginea acesteia prin fantă (consultați imaginea **2**).
- Tăiați limbile cu ajutorul unei foarfeci, ca să fie la același nivel cu celelalte lamele (v. imaginea **3**).

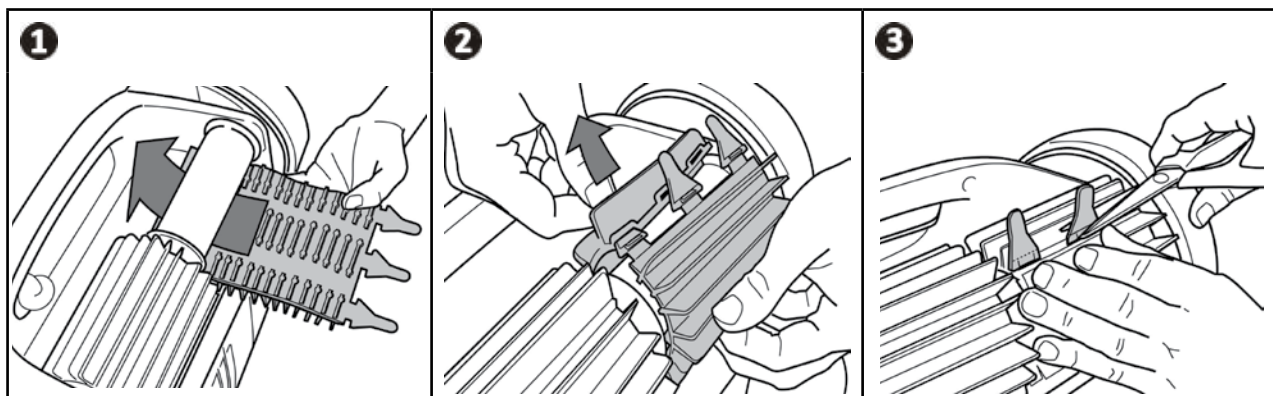

4.7 | Schimbarea acumulatorului



- Acumulatorul robotului va fi schimbat exclusiv de către un profesionist calificat: contactați distribuitorul 

4.8 | Depozitarea pe timpul iernii



- NU lăsați robotul descărcat înainte de sezonul rece.
- Înainte de încărcare, asigurați-vă că robotul și plăcuțele de încărcare sunt curate și uscate.
- NU lăsați robotul în apă atunci când nu îl utilizați.
- NU expuneți robotul la foc, temperaturi excesive, surse de aprindere sau produse chimice pentru piscine și spa.
- Depozitați toate componentele astfel încât acestea să fie ferite de soare, umiditate și intemperii.
- Nu lăsați la îndemâna copiilor și animalelor de companie.

- Înainte de intrarea în sezonul rece, efectuați o încărcare completă a robotului pentru a menține durata de viață a acumulatorului: atunci când robotul este încărcat complet, indicatorul luminos  trece pe verde continuu.
- În sezonul rece, robotul poate:
 - Să rămână conectat (se poate folosi fără reîncărcare la prima utilizare din sezonul imediat următor),
 - Sau să rămână deconectat (reîncărcare necesară la prima utilizare din sezonul imediat următor)
- Depozitați toate componentele la adăpost de razele soarelui precum și de stropii de apă.
- Nu lăsați robotul la îndemâna copiilor și animalelor de companie.
- Nu expuneți robotul la foc, temperaturi excesive, surse de aprindere sau produse chimice pentru piscine și spa.

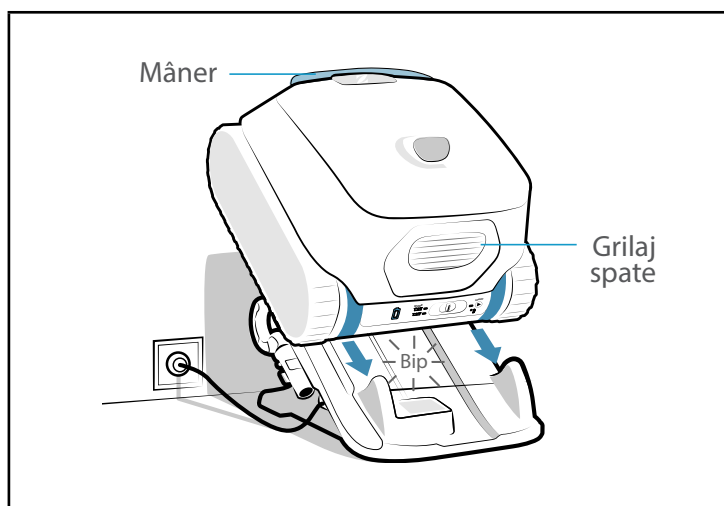







5 Depanarea









- Înainte de a contacta distribuitorul, efectuați câteva verificări simple, în caz de defectiune, cu ajutorul tabelelor următoare.
- Dacă problema persistă, contactați vânzătorul.
-  Acțiuni rezervate unui tehnician calificat.

5.1 | Comportamentele aparatului

Comportament	Soluție
O parte a bazinului nu a fost curățată corect	<ul style="list-style-type: none"> • Reluați etapele de scufundare (consultați § „2.5 Pornirea unui ciclu de curățare”) schimbând locul de imersie în piscină până când găsiți locul optim. • Filtrul este plin sau îmbâcsit: curățați-l (consultați „4.2 Curățarea filtrului”). • Robotul nu era complet încărcat la începerea ciclului, astfel că ciclul a fost scurtat.
Aparatul nu se așază bine pe fundul piscinei sau plutește.	<ul style="list-style-type: none"> • A rămas aer în coca aparatului. Reluați etapele de scufundare (consultați § „2.5 Pornirea unui ciclu de curățare”). • Filtrul este plin sau îmbâcsit: curățați-l (consultați „4.2 Curățarea filtrului”). • Dacă filtrul rămâne colmatat în ciuda acestei curățări: înlocuiți-l. • Există bule minuscule pretutindeni la exteriorul aparatului: <ul style="list-style-type: none"> - Iar nivelul apei se situează sub separatoarele de spumă: ajustați nivelul apei. - Iar apa este la același nivel cu separatoarele de spumă: instalația este supraoxigenată. Contactați distribuitorul . • Elicea este deteriorată: .
Aparatul nu urcă sau nu mai urcă pe perete	<ul style="list-style-type: none"> • În modul Fund / Perete / Linia de apă, robotul nu urcă în mod sistematic pe perete. Frecvența variază în funcție de ciclu. • Asigurați-vă că este ales ciclul Fund / Pereți / Linie de apă. • Filtrul este plin sau îmbâcsit: curățați-l cu apă limpede. În caz de colmatare a filtrului, curățați-l cu o soluție acidă (oțet alb, de exemplu). Înlocuiți filtrul dacă este necesar. În caz de filtrare dublă, încercați să utilizați exclusiv filtrul pentru reziduuri fine (negru). Dacă acesta ajută aparatul să urce, filtrul trebuie înlocuit. • Șenilele sunt slăbite: contactați distribuitorul pentru a le înlocui . • Curățați clapeta fără a o demonta. • Deși apa pare limpede, în bazinul dumneavoastră sunt prezente alge microscopice, invizibile cu ochiul liber, care fac ca pereții să fie alunecoși și împiedică urcarea aparatului. Efectuați o clorinare șoc și coborâți puțin pH-ul. Nu lăsați aparatul în apă în timpul tratamentului-șoc.
Aparatul nu colectează reziduurile	<ul style="list-style-type: none"> • Filtrul este plin sau îmbâcsit: curățați-l (consultați „4.2 Curățarea filtrului”). • Dacă filtrul rămâne colmatat în ciuda acestei curățări: înlocuiți-l. • Asigurați-vă că reziduurile/obiectele nu blochează accesul la clapeta filtrului. • Reziduurile/obiectele rămân blocate la nivelul apărătorii (între cele două perii) și nu sunt colectate: curățați periile și apărătoarea. Curățați-le periodic. • Reziduurile (în principal, nisip) rămân blocate la nivelul garniturii de etanșare a capacului: curățați-o. Curățați-o după fiecare ciclu.
La pornire, aparatul nu execută nicio mișcare	<ul style="list-style-type: none"> • Asigurați-vă că robotul este încărcat (indicatorul luminos al acumulatorului este verde). • Asigurați-vă că a fost lansat un ciclu de curățare și că indicatoarele luminoase sunt aprinse.
Cele două filtre nu se dezassemblează	<ul style="list-style-type: none"> • Un obiect/reziduu este blocat între cele două filtre și împiedică dez asamblarea acestora: îndepărtați-l.
Toate indicatoarele luminoase sunt stinse	<ul style="list-style-type: none"> • Robotul este în repaus: glisați cursorul spre stânga sau spre dreapta pentru a-l reactiva. • Dacă acest lucru nu funcționează, reasezați robotul în stația de încărcare. • Dacă indicatoarele luminoase rămân stinse atunci când robotul este în stația de încărcare, contactați distribuitorul .

Dacă problema persistă, contactați distribuitorul: 

5.2 I Comportamentele stației

Problemă	Comportamentul robotului	Comportamentul stației de încărcare	Soluție
Robotul necesită reîncărcare (descărcat sau utilizat pentru prima dată) însă nu se reîncarcă.	Indicatorul luminos  nu clipește atunci când robotul este așezat în stația de încărcare.	Stația de încărcare este conectată, însă indicatorul luminos de sub ea este stins sau clipește în loc să fie roșu atunci când robotul este așezat în stație.	<ul style="list-style-type: none"> • Robotul este poziționat greșit: re-poziționați-l. • Verificați dacă contactele de încărcare de pe stație și robot sunt curate. Dacă este nevoie, curățați-le cu o cârpă și apă obișnuită (nu sărată). • Stația de încărcare este defectă: contactați distribuitorul 
	Indicatorul luminos  clipește de 4 ori în roșu atunci când robotul se află în stația de încărcare.	Stația de încărcare funcționează corect, mai precis: <ul style="list-style-type: none"> - Priza este conectată la perete, - Indicatorul luminos de sub stația de încărcare este verde atunci când robotul nu este așezat în ea, - Indicatorul luminos de sub stația de încărcare este roșu atunci când robotul este așezat în ea. 	
	Indicatorul luminos  clipește în portocaliu timp de câteva secunde sau minute, apoi trece direct la verde continuu atunci când robotul este în stația de încărcare.		<ul style="list-style-type: none"> • Ștergeți plăcuțele de încărcare (situate sub robot și pe baza stației) cu o cârpă și apă obișnuită (nu sărată).
			<ul style="list-style-type: none"> • Scoateți dispozitivul de curățare din stație. Dacă indicatorul luminos  se stinge în loc să indice nivelul de încărcare al robotului: acumulatorul este învechit și trebuie înlocuit. Contactați distribuitorul 

Dacă problema persistă, contactați distribuitorul: 



5.3 I Alerte utilizatori

- Indicatoarele luminoase din spatele robotului clipesc pentru a semnaliza o alertă către utilizator. Identificați indicatorul luminos care clipește și urmați soluțiile de depanare sugerate mai jos.
- Alerte pentru utilizatori sunt accesibile și în aplicația iAquaLink™.

Stergerea unui cod de eroare din aplicația iAquaLink™:

- După ce ați încercat soluțiile de depanare, apăsați pe **Stergere eroare**.

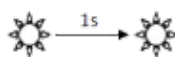
5.3.1 Eroare generată de robot

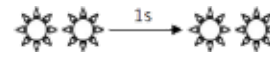
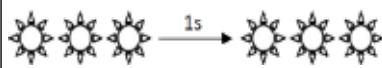
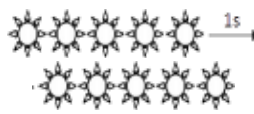











Indicator luminos	Roșu intermitent	Afișare în aplicația iAquaLink™	Soluții
▶		Oprire de siguranță Eroare de comunicare	<ul style="list-style-type: none"> • Robotul este pus în stare sigură. • Placa electronică a robotului este alimentată, însă nu răspunde. Contactați distribuitorul: 
		Motor tracțiune dreapta Motor tracțiune stânga Consum motor tracțiune dreapta Consum motor tracțiune stânga	<ul style="list-style-type: none"> • Asigurați-vă că reziduurile nu împiedică periile sau șenilele să se rotească liber. • Întoarceți fiecare roată cu un sfert de rotație în același sens, până obțineți o rotație continuă. Întoarceți roțile în sensul opus, până obțineți o rotație continuă. • Dacă problema nu este rezolvată în acest fel, contactați distribuitorul pentru o diagnosticare completă.
		Robot în afara apei	<ul style="list-style-type: none"> • Curățați cu atenție filtrul. • Repuneți-l în apă, agitându-l, pentru a elibera bulele de aer. • Reporniți ciclul. • Dacă problema nu este rezolvată în acest fel, contactați distribuitorul pentru o diagnosticare completă.
		Motor pompă	<ul style="list-style-type: none"> • Înainte de a curăța elicea, opriți forțat aparatul: de la stația de încărcare, țineți cursorul îndreptat spre stânga până când se sting toate indicatoarele luminoase (cca 20 secunde). Deplasând cursorul, asigurați-vă că robotul s-a oprit complet: niciun indicator luminos nu trebuie să se aprindă. Apoi, asigurați-vă că reziduurile sau firele de păr nu blochează elicea. Curățarea se va face în afara apei, iar robotul va fi plasat pe o suprafață uscată. • Curățați cu atenție filtrul. • Dacă problema nu este rezolvată în acest fel, contactați distribuitorul pentru o diagnosticare completă.
		Actualizare nereușită sau incompletă	<ul style="list-style-type: none"> • Închideți aplicația iAquaLink™. • Asigurați-vă că robotul este corect conectat la rețeaua Wi-Fi (LED-ul are lumină albastră continuă). • Dacă indicatorul luminos nu are lumină continuă, deschideți aplicația iAquaLink™, selectați robotul și faceți clic pe „Actualizare”.

Dacă problema persistă, contactați distribuitorul:







- Dacă robotul se oprește înainte de încheierea ciclului, dar niciun indicator luminos nu clipește atunci când îl scoateți din apă, așezați-l pe stația de încărcare astfel încât indicatorul luminos să înceapă să clipească.

5.3.2 Eroare generată de acumulator

Indicator luminos	Roșu intermitent	Afișare în aplicația iAquaLink™	Soluții
	 → 1s → 	Eroare generată de acumulator	<ul style="list-style-type: none"> Acumulatorul este defect: Contactați distribuitorul: 
	 → 1s → 	Eroare de încărcare (prea mare) Eroare de încărcare (prea mică)	<ul style="list-style-type: none"> Temperatura detectată la amplasamentul stației de încărcare se situează în afara intervalului de temperatură recomandat pentru reîncărcarea robotului (5 - 35 °C): schimbați amplasamentul stației de încărcare.
	 → 1s → 	Eroare de încărcare	<ul style="list-style-type: none"> Ștergeți plăcuțele de încărcare (situat sub robot și pe baza stației) cu o cârpă și apă obișnuită (nu sărată).
	<p>Atunci când robotul este așezat în stația de încărcare</p> <p style="text-align: center;"> → </p> <p style="text-align: center;">portocaliu verde (timp de câteva continuu secunde)</p>		<ul style="list-style-type: none"> Scoateți dispozitivul de curățare din stație. Dacă indicatorul luminos  se stinge în loc să indice nivelul de încărcare al robotului: acumulatorul este învechit și trebuie înlocuit. Contactați distribuitorul 

Dacă problema persistă, contactați distribuitorul: 

5.4 I Ajutor pentru diagnosticarea conectării la aplicația iAquaLink™

Starea conectivității	Cauze posibile	Soluții
<ul style="list-style-type: none"> Ledul  este stins. Ledul  este aprins dar conexiunea Wi-Fi este inexistentă (sau neregulată). Mesajul „Eroare conexiune” se afișează pe ecranul aplicației iAquaLink™. Un punct roșu apare în lista „Aparatele mele” 	<ul style="list-style-type: none"> Aparat neîncărcat Aparatul nu este conectat la rețeaua Wi-Fi locală și/sau pierderea conexiunii la internet Semnal Wi-Fi slab* 	<ul style="list-style-type: none"> Verificați conexiunea la internet – este posibil ca rețeaua să fie în pană. Asigurați-vă că aveți un semnal Wi-Fi suficient de puternic. Există mai multe moduri de a verifica forța semnalului Wi-Fi: <ul style="list-style-type: none"> Debransați router-ul (unitatea) Wi-Fi domestic și rebransați-l. Cu ajutorul unui laptop accesați tabloul de configurare pentru a vedea starea conexiunilor la rețele. Verificați puterea semnalului rețelei Wi-Fi de pe laptop Cu ajutorul unui smartphone sau a unei tablete, instalați aplicația iAquaLink™. Verificați puterea semnalului rețelei Wi-Fi. Dacă semnalul rețelei Wi-Fi este slab, preconizați instalarea unui repetitor Wi-Fi. Utilizarea unei aplicații destinată analizării rețelei Wi-Fi: există mai multe astfel de aplicații în iOS sau Android. La momentul primei configurări, plasați robotul cât mai aproape posibil de routerul (box) Wi-Fi local și apoi repetați pașii de configurare (consultați „3.1 I Prima configurare a robotului”). Dacă LED-ul  nu încetează să clipească, luați în considerare instalarea unui repetitor Wi-Fi. Dacă punctul este roșu deși robotul este încărcat, conexiunea este funcțională și indicatorul luminos are lumină continuă, reîmprospătați afișajul ecranului (glisând cu degetul de sus în jos). Dacă punctul devine verde: aparatul este gata de utilizare.
<ul style="list-style-type: none"> LED-ul  este albastru și clipește rapid. O informație se afișează în aplicație. 	<ul style="list-style-type: none"> Actualizarea programului este în curs de desfășurare. 	<ul style="list-style-type: none"> Așteptați terminarea actualizării.

*Un semnal Wi-Fi slab poate fi în legătură cu mai multe cauze



- Distanța dintre router (box) și robot,
- Tipul de router (box),
- Numărul de pereți ce separă router-ul (box) de robot,
- Furnizorul de internet
- etc.

RO

Distribuitorul
dumneavoastră
Your retailer

Model aparat
Appliance model

Număr serie
Serial number

Pentru mai multe informații, înregistrarea produsului și asistență clienți:
For more information, product registration and customer support:

www.zodiac.com

