

# Alpha™ iQ

Instrukcja instalacji i obsługi - Polski  
Odkurzacz automatyczny  
Tłumaczenie oryginalnej instrukcji obsługi

PL

 **iAquaLink™**  
CONTROL

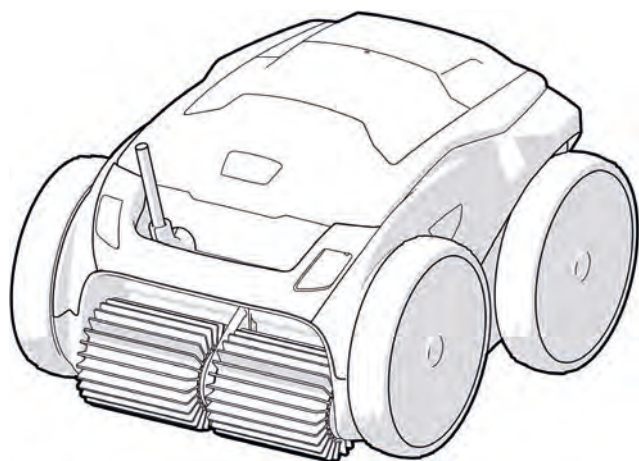

More documents on:  
[www.zodiac.com](http://www.zodiac.com)

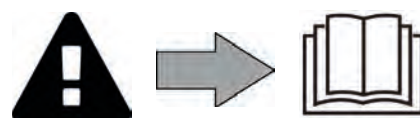





## OSTRZEŻENIA

- Przed przystąpieniem do jakichkolwiek czynności związanych z urządzeniem należy koniecznie przeczytać niniejszą instrukcję instalacji i obsługi oraz dostarczoną wraz z urządzeniem broszurę „Gwarancje” – w przeciwnym razie istnieje ryzyko uszkodzenia mienia lub odniesienia poważnych obrażeń, także śmiertelnych, a ponadto gwarancja udzielana na urządzenie zostanie anulowana.
- Zachowaj i przekaz te dokumenty do wglądu przez cały okres użytkowania urządzenia.
- Zabronione jest rozpowszechnianie lub modyfikowanie tego dokumentu w jakikolwiek sposób bez uzyskania zgody producenta.
- Producent systematycznie modyfikuje swoje produkty, aby udoskonalać ich jakość, w związku z czym informacje zamieszczone w tym dokumencie mogą być modyfikowane bez powiadomienia.

### OSTRZEŻENIA OGÓLNE

- Nieprzestrzeganie ostrzeżeń może spowodować uszkodzenie sprzętu w basenie, a także poważne obrażenia lub śmierć.
- Tylko osoba wykwalifikowana w zakresie odpowiednich dziedzin techniki (elektryczność, hydraulika lub chłodnictwo) jest upoważniona do przeprowadzania prac konserwacyjnych lub napraw urządzenia. Wykwalifikowany technik pracujący przy urządzeniu musi używać/nosić osobiste wyposażenie ochronne (takie jak okulary ochronne, rękawice ochronne itp.), aby zmniejszyć ryzyko obrażeń, które mogą wystąpić podczas wykonywania prac przy urządzeniu.  
- Przed rozpoczęciem pracy należy upewnić się, że urządzenie zostało wyłączone, a jego zasilanie jest zablokowane.
- Urządzenie przeznaczone jest do specjalnego użytku w basenach i ośrodkach SPA, nie wolno go używać do żadnych innych celów niż te, dla których został zaprojektowany.
- Urządzenie nie może być używane przez osoby (w tym dzieci) o ograniczonych możliwościach fizycznych, czuciowych lub umysłowych lub pozbawionych doświadczenia lub wiedzy, jeżeli są one pod nadzorem lub wcześniej otrzymały instrukcje dotyczące pewnej obsługi urządzenia i rozumiały zagrożenia, którym mogą podlegać. Należy nadzorować dzieci, aby upewnić się, że nie bawią się urządzeniem.
- Urządzenie może być używane przez dzieci w wieku powyżej 8 lat i osoby o ograniczonych możliwościach fizycznych, sensorycznych lub umysłowych bądź bez odpowiedniego doświadczenia lub wiedzy, jeżeli wcześniej otrzymały one instrukcje dotyczące obsługi urządzenia lub zostały w odpowiedni sposób przeszkolone i rozumiały zagrożenia, którym mogą podlegać podczas użytkowania urządzenia. Przeprowadzane przez użytkownika prace dotyczące czyszczenia i konserwacji nie mogą być wykonywane przez dzieci pozostawione bez dozoru.
- Instalacja urządzenia musi być wykonana zgodnie z instrukcjami producenta oraz obowiązującymi normami lokalnymi i krajowymi. Instalator jest odpowiedzialny za instalację urządzenia i przestrzeganie krajowych przepisów instalacyjnych. W żadnym wypadku producent nie może być pociągnięty do odpowiedzialności za jakiegokolwiek nieprzestrzeganie lokalnych norm instalacyjnych.
- W przypadku innych czynności niż opisane w tej instrukcji proste prace konserwacyjne wykonywane przez użytkownika, produkt musi być serwisowany przez wykwalifikowanego specjalistę.
- Jeśli urządzenie działa wadliwie, nie należy podejmować prób samodzielnej naprawy urządzenia, ale skontaktować się z wykwalifikowanym technikiem.
- Szczegółowe informacje na temat wartości bilansu wodnego dozwolonych dla działania urządzenia znajdują się w warunkach gwarancji.
- Każda dezaktywacja, usunięcie lub obejście jakiegokolwiek wbudowanej funkcji zabezpieczającej powoduje automatyczne unieważnienie gwarancji, podobnie jak i użycie części zamiennych pochodzących od nieautoryzowanego producenta zewnętrznego.
- Nie należy rozpylać na urządzenie jakiegokolwiek środka owadobójczego ani innych substancji chemicznych (łatwopalnych lub niepalnych), ponieważ może to spowodować uszkodzenie obudowy i pożar.
- Nie dotykać wentylatora ani ruchomych części i nie trzymać żadnych przedmiotów ani palców w pobliżu ruchomych części podczas pracy urządzenia. Ruchome części mogą spowodować poważne obrażenia lub śmierć.

## **OSTRZEŻENIA DOTYCZĄCE URZĄDZEŃ ELEKTRYCZNYCH**

- Zasilanie urządzenia musi być chronione przez specjalne urządzenie różnicowoprądowe o wartości 30 mA, zgodnie z przepisami obowiązującymi w kraju instalacji.
- Nie używaj przedłużacza do podłączania urządzenia – podłącz urządzenie bezpośrednio do odpowiedniego obwodu zasilania.
- Przed każdą pracą sprawdź, czy:
  - Wymagane napięcie wejściowe wskazane na tabliczce znamionowej urządzenia odpowiada napięciu zasilania sieciowego;
  - Zasilanie sieciowe jest zgodne z zapotrzebowaniem urządzenia na energię elektryczną i jest odpowiednio uziemione.
- W przypadku nienormalnej pracy lub jeśli z urządzenia wydobywa się niecodzienny zapach, należy natychmiast przerwać pracę, odłączyć zasilanie i skontaktować się ze specjalistą.
- Przed wykonaniem jakichkolwiek czynności serwisowych lub konserwacyjnych przy urządzeniu należy sprawdzić, czy jest ono pozbawione zasilania i całkowicie odłączone od zasilania oraz czy wszelkie inne urządzenia lub akcesoria podłączone do urządzenia są również odłączone od instalacji zasilania.
- Nie należy odłączać i nie podłączać ponownie urządzenia podczas pracy.
- Nie ciągnij za kabel zasilający, aby go odłączyć.
- Jeśli kabel zasilający jest uszkodzony, może zostać wymieniony na nowy tylko przez producenta, jego autoryzowanego przedstawiciela lub warsztat naprawczy.
- Nie wolno wykonywać prac naprawczych lub konserwacyjnych mokrymi rękami lub gdy urządzenie jest mokre.
- Przed podłączeniem urządzenia do źródła zasilania sprawdź, czy listwa zaciskowa lub gniazdko elektryczne, do którego urządzenie zostanie podłączone, znajduje się w dobrym stanie i nie jest uszkodzone ani zardzewiałe.
- W czasie burzy odłącz urządzenie od zasilania, aby zapobiec uszkodzeniu przez uderzenie pioruna.

## **INFORMACJE SPECYFICZNE DOTYCZĄCE URZĄDZEŃ „Roboty do czyszczenia basenów”**

- Robot jest przeznaczony do pracy w wodzie basenowej o temperaturze od 15°C do 35°C.
- Aby uniknąć możliwości obrażeń lub uszkodzenia robotów do czyszczenia, nie należy używać robota poza wodą.
- Aby uniknąć ryzyka obrażeń, pływanie jest zabronione, gdy robot znajduje się w basenie.
- Nie wolno używać robota, kiedy w basenie przeprowadzane jest szybkie chlorowanie.
- Nie pozostawiać robota bez opieki przez dłuższy czas.

## **OSTRZEŻENIE DOTYCZĄCE WYKORZYSTANIA ROBOTA W BASENIE Z POWŁOKĄ WINYLOWĄ**

- Przed zainstalowaniem robota należy dokładnie obejrzeć powłokę basenu. Jeśli liner jest w niektórych miejscach uszkodzony, nie należy instalować robota aż do przeprowadzenia naprawy lub wymiany linera przez wykwalifikowanego specjalistę. Producent nie ponosi w żadnym wypadku jakiegokolwiek odpowiedzialności za ewentualne uszkodzenie linera.
- Powierzchnia niektórych powłok winylowych z wzorami dekoracyjnymi może szybko ulegać zużyciu: wzory i/lub ich kolor może ulec uszkodzeniu, blaknąć lub zanikać w kontakcie z określonymi przedmiotami. Producent robota nie ponosi żadnej odpowiedzialności w razie zużycia powłoki winylowej lub wymazania wzorów i uszkodzenia te nie są objęte ograniczoną gwarancją udzielaną przez naszą firmę.

## **OSTRZEŻENIE DOTYCZĄCE WYKORZYSTYWANIA ROBOTA W BASENIE ZE STALI NIERDZEWNEJ**

- Powierzchnia niektórych basenów ze stali nierdzewnej może być bardzo delikatna. Powierzchnia tych basenów może zostać uszkodzona poprzez naturalne tarcie odpadów o powłokę, spowodowane na przykład przez koła, gąsienice lub szczotki robotów, w tym także elektrycznych robotów basenowych. Producent robota nie ponosi żadnej odpowiedzialności w razie zużycia lub zarysowania basenów ze stali nierdzewnej i uszkodzenia te nie są objęte ograniczoną gwarancją udzielaną przez naszą firmę.

# SPIS TREŚCI



## 1 Informacje przed rozpoczęciem użytkowania

5

- 1.1 | Zawartość opakowania 5
- 1.2 | Charakterystyka techniczna i oznakowanie 6
- 1.3 | Zasada działania 7
- 1.4 | Przygotowanie basenu 7



## 2 Obsługa

8

- 2.1 | Zanurzenie robota w basenie 8
- 2.2 | Podłączanie zasilania elektrycznego 9
- 2.3 | Funkcjonalności zasilacza z funkcją sterowania 10
- 2.4 | Uruchamianie cyklu czyszczenia 11
- 2.5 | Znaczenie diody LED czujnika (w zależności od modelu) 12
- 2.6 | Wymywanie robota z wody 12
- 2.7 | Prawidłowe praktyki po każdym czyszczeniu 14



## 3 Korzystanie z aplikacji iAquaLink™

15

- 3.1 | Zasada działania 15
- 3.2 | Pierwsza konfiguracja robota 15
- 3.3 | Funkcjonalności dostępne w aplikacji 17
- 3.4 | Sterowanie za pomocą aplikacji 18



## 4 Konserwacja

20

- 4.1 | Czyszczenie robota 20
- 4.2 | Czyszczenie filtra natychmiast po wyjęciu z wody 20
- 4.3 | Czyszczenie śmigła 21
- 4.4 | Wymiana szczotek 22
- 4.5 | Wymiana opon 23



## 5 Rozwiązywanie problemów

24

- 5.1 | Zachowanie urządzenia 24
- 5.2 | Alerty użytkownika 25
- 5.3 | Pomoc diagnostyczna dotycząca połączenia z aplikacją iAquaLink™ 27
- 5.4 | Aktualizacja robotów połączonych z siecią 29



### **Porada dotycząca ułatwienia kontaktu ze sprzedawcą**

W celu ułatwienia późniejszego kontaktu ze sprzedawcą, należy zanotować jego dane kontaktowe oraz prawidłowo wypełnić informacje „produkt” znajdujące się na ostatniej stronie instrukcji.

PL



# 1 Informacje przed rozpoczęciem użytkowania

## 1.1 I Zawartość opakowania

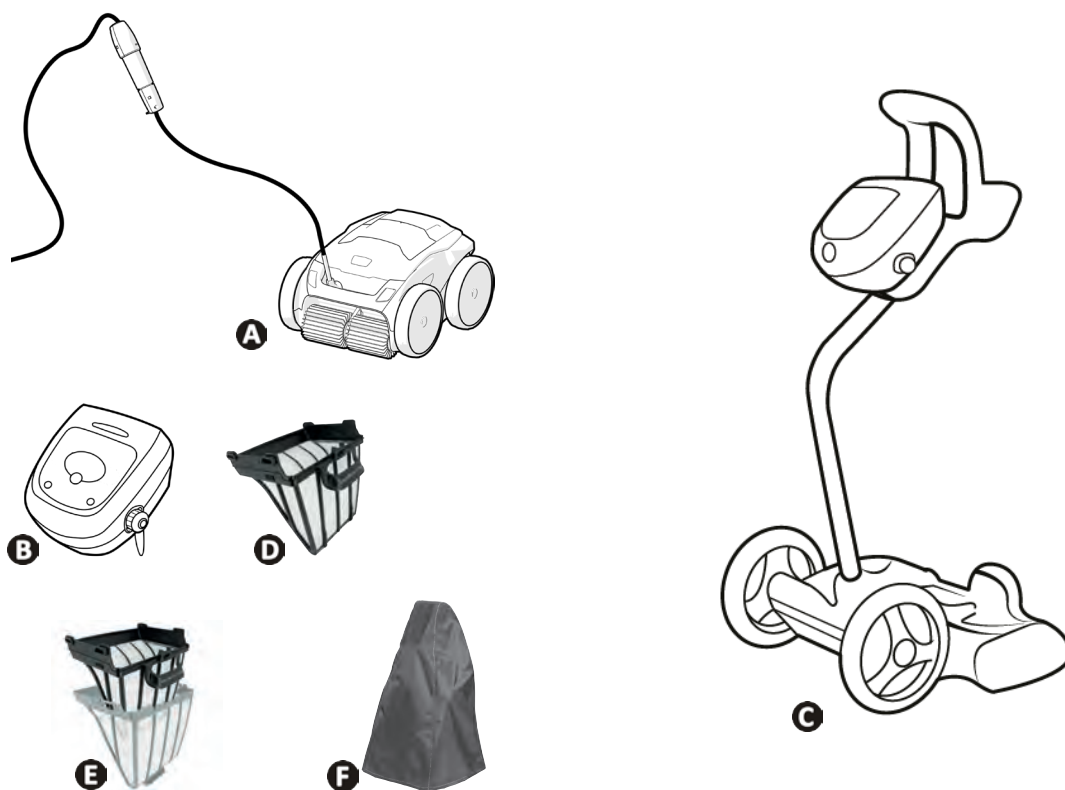

		RA 63 -- iQ RA 65 -- iQ RA 67 -- iQ	Alpha 63 iQ Bio	RA 68 -- iQ RA 69 -- iQ
A	Robot + kabel pływający	✓	✓	✓
B	Zasilacz z funkcją sterowania	✓	✓	✓
C	Zestaw wózka	✓	✓	✓
D	Filtrowanie pojedyncze bardzo drobnych zanieczyszczeń (60µ)	✓	+	+
	Filtrowanie pojedyncze dużych zanieczyszczeń (200µ) Filtrowanie pojedyncze drobnych zanieczyszczeń (100µ)	+	+	+
	Filtrowanie pojedyncze bardzo dużych zanieczyszczeń (400µ)		✓	
E	Filtrowanie podwójne (150µ + 60µ)			✓
F	Pokrowiec ochronny	+	+	+

✓: Dostarczane w zestawie    +: Dostępne jako wyposażenie opcjonalne

## 1.2 I Charakterystyka techniczna i oznakowanie

### 1.2.1 Charakterystyka techniczna

	RA 63 -- iQ RA 65 -- iQ Alpha 63 iQ Bio	RA 67 -- iQ RA 68 -- iQ	RA 69 -- iQ
Napięcie zasilania zasilacza z funkcją sterowania 	220-240 VAC, 50/60 Hz, Klasa II*		
Napięcie zasilania robota	30 VDC		
Maksymalny pobór mocy	150 W		
Długość kabla	18 m	21 m	25 m
Ciężar robota	10,2 kg		
Szerokość zasysania	270 mm		
Maksymalna głębokość robocza	4 m		
Wskaźnik ochrony Zasilania	IPX5		
Wskaźnik ochrony Robota	IPX8		
Pasma częstotliwości	2,412GHz - 2,484GHz		
Moc emisji fal radiowych	+20dBm		

\* Klasa II: urządzenie z podwójną izolacją lub wzmocnioną izolacją, które nie wymaga uziemienia.

### 1.2.2 Oznakowanie

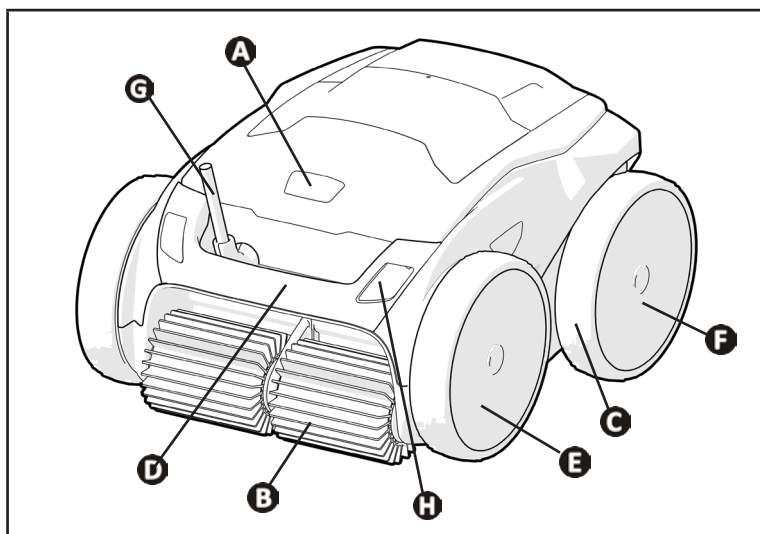

- A**: Blokada klapki dostępu do filtra
- B**: Szczotki
- C**: Opony
- D**: Uchwyt do przenoszenia i wyjmowania z wody
- E**: Koła napędowe przednie
- F**: Koła napędowe tylne
- G**: Kabel pływający
- H**: Blok czujnika (w zależności od modelu)

PL

### 1.3 I Zasada działania

Robot jest niezależny od systemu filtrowania i może działać autonomicznie. Wystarczy podłączyć go do sieci. Robot porusza się w optymalny sposób, aby wyczyścić wszystkie strefy basenu, dla którego został zaprojektowany (w zależności od modelu: dno, ściany, linia wodna). Zanieczyszczenia są zasysane i zatrzymywane w filtrze robota. Robot czyszczący może być sterowany:

- za pomocą zasilacza z funkcją sterowania, dostarczonego w zestawie z robotem,
- lub za pomocą smartfону lub tabletu kompatybilnego z aplikacją iAquaLink™ (patrz § „3 Korzystanie z aplikacji iAquaLink™”).

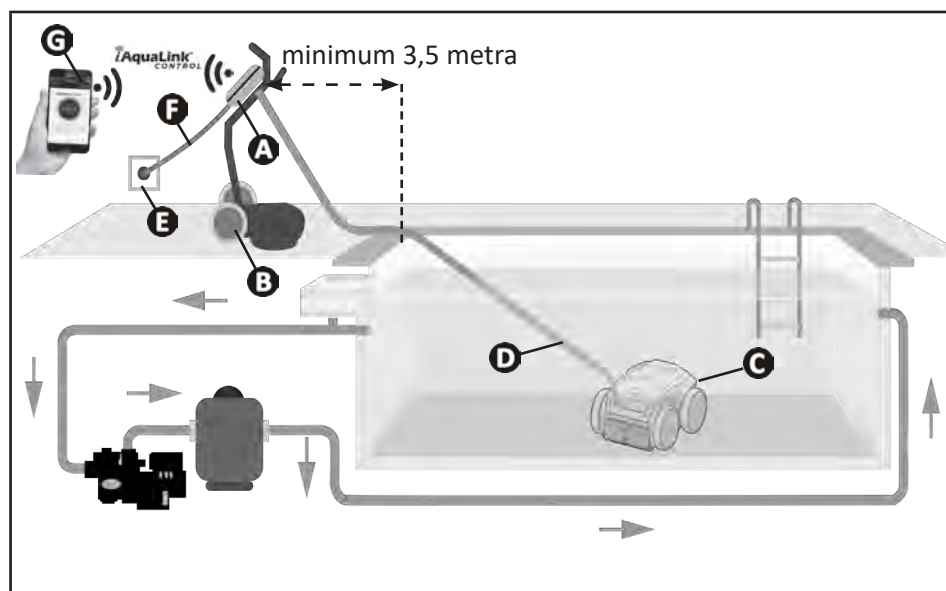

- A:** Zasilacz z funkcją sterowania
- B:** Wózek
- C:** Robot
- D:** Kabel pływający
- E:** Gniazdko zasilania
- F:** Przewód zasilający
- G:** Zdalne sterowanie Wi-Fi „iAquaLink™”

### 1.4 I Przygotowanie basenu



- Ten produkt jest przeznaczony do użytku w basenach zainstalowanych na stałe. Nie wolno używać go w basenach demontowanych. Stały basen jest wbudowany w ziemię lub ustawiony na ziemi i nie można go łatwo zdemontować ani przechowywać.

- Urządzenie musi być używane w wodzie basenowej, której jakość jest następująca:

Temperatura wody	Od 15°C do 35°C
pH	Od 6,8 do 7,6
Wolny chlor	< 3 mg/l

- Aby zapewnić optymalne działanie urządzenia, kiedy basen jest bardzo brudny, szczególnie po pierwszej instalacji, należy usunąć największe zanieczyszczenia ręcznie za pomocą siatki.
- Usunąć termometry, zabawki i inne przedmioty, które mogą uszkodzić urządzenie.





## 2 Obsługa

### 2.1 I Zanurzenie robota w basenie

- Rozwinąć kabel obok basenu na całą długość, aby uniknąć możliwości jego zaplątania podczas zanurzania (patrz na ilustracji **1**).
- Stać na środku długości basenu, aby zanurzyć robota (patrz na ilustracji **2**). Ruch robota zostanie zoptymalizowany, a możliwość zaplątania kabla będzie zmniejszona.
- Zanurzyć robota w wodzie pionowo (patrz na ilustracji **3**).
- Poruszyć nim lekko we wszystkich kierunkach, aby usunąć powietrze (patrz na ilustracji **4**).
- Urządzenie musi samodzielnie opaść na dno basenu. Podczas zanurzania, robot automatycznie pociągnie za sobą niezbędną długość kabla (patrz na ilustracji **5**).

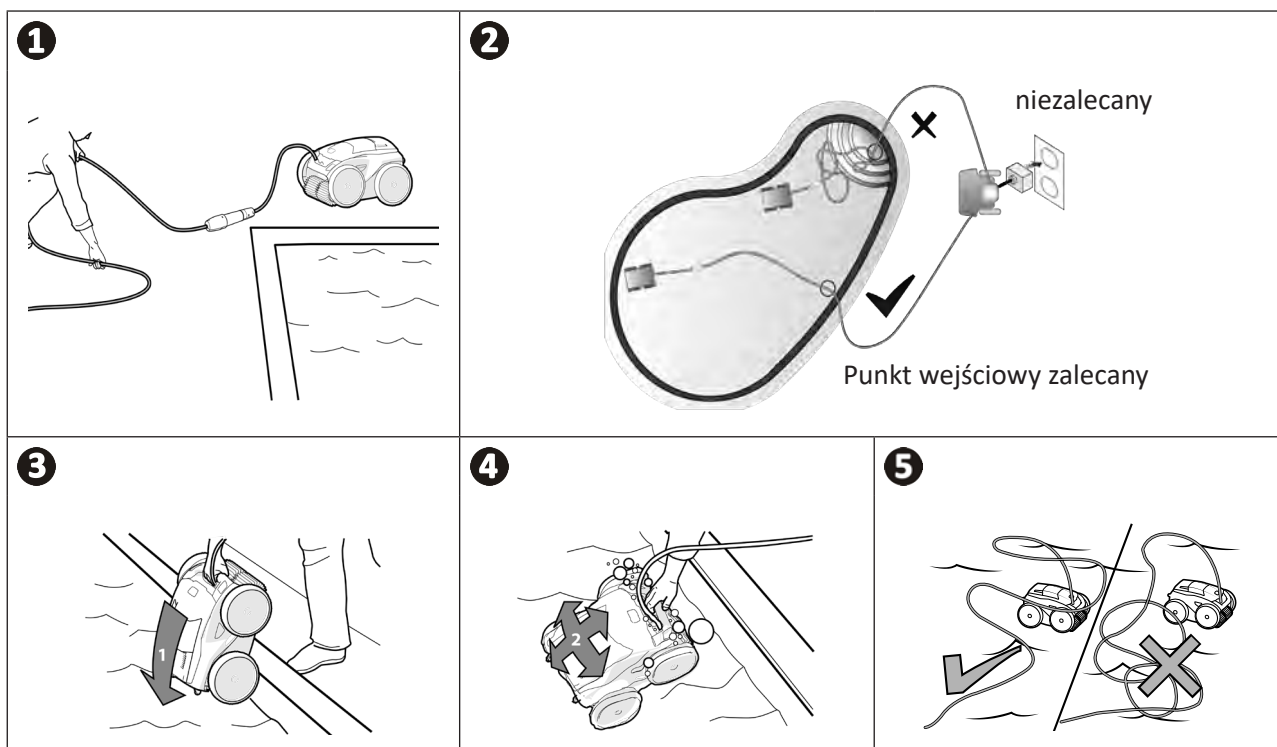

## 2.2 I Podłączanie zasilania elektrycznego

Aby uniknąć ryzyka porażenia prądem, pożaru lub poważnych obrażeń, postępuj zgodnie z poniższymi instrukcjami:



- Zabrania się stosowania przedłużaczy.
- Upewnij się, że gniazdko elektryczne jest łatwo dostępne oraz zabezpieczone przed deszczem i zachlapaniem.
- Zasilacz z funkcją sterowania jest zabezpieczony przed rozpryskami, ale nie wolno zanurzać do w wodzie ani jakiegokolwiek innej cieczy. Nie wolno instalować go w miejscu zalewanym przez wodę - musi on zawsze znajdować się w odległości co najmniej 3,5 metra od krawędzi basenu, należy również unikać narażania zasilacza z funkcją sterowania na bezpośrednie działanie promieni słonecznych.
- Zasilacz z funkcją sterowania powinien być umieszczony w pobliżu gniazdka elektrycznego.

- Odkręcić zatyczkę zabezpieczającą (patrz na ilustracji 1).
- Podłączyć kabel pływający do zasilacza z funkcją sterowania i zablokować gniazdo, wkręcając pierścień w kierunku zgodnym z ruchem wskazówek zegara (ryzyko uszkodzenia kabla pływającego) (patrz na ilustracji 2).
- Upewnić się, że złącze jest prawidłowo osadzone, aby nie dopuścić do przedostania się wody (patrz na ilustracji 3).
- Podłączyć przewód zasilający (patrz na ilustracji 4). Zasilacz z funkcją sterowania musi zostać koniecznie podłączony do gniazdka chronionego wyłącznikiem różnicowoprądowym o maksymalnej wartości 30 mA (**w razie wątpliwości należy skontaktować się z wykwalifikowanym technikiem**).

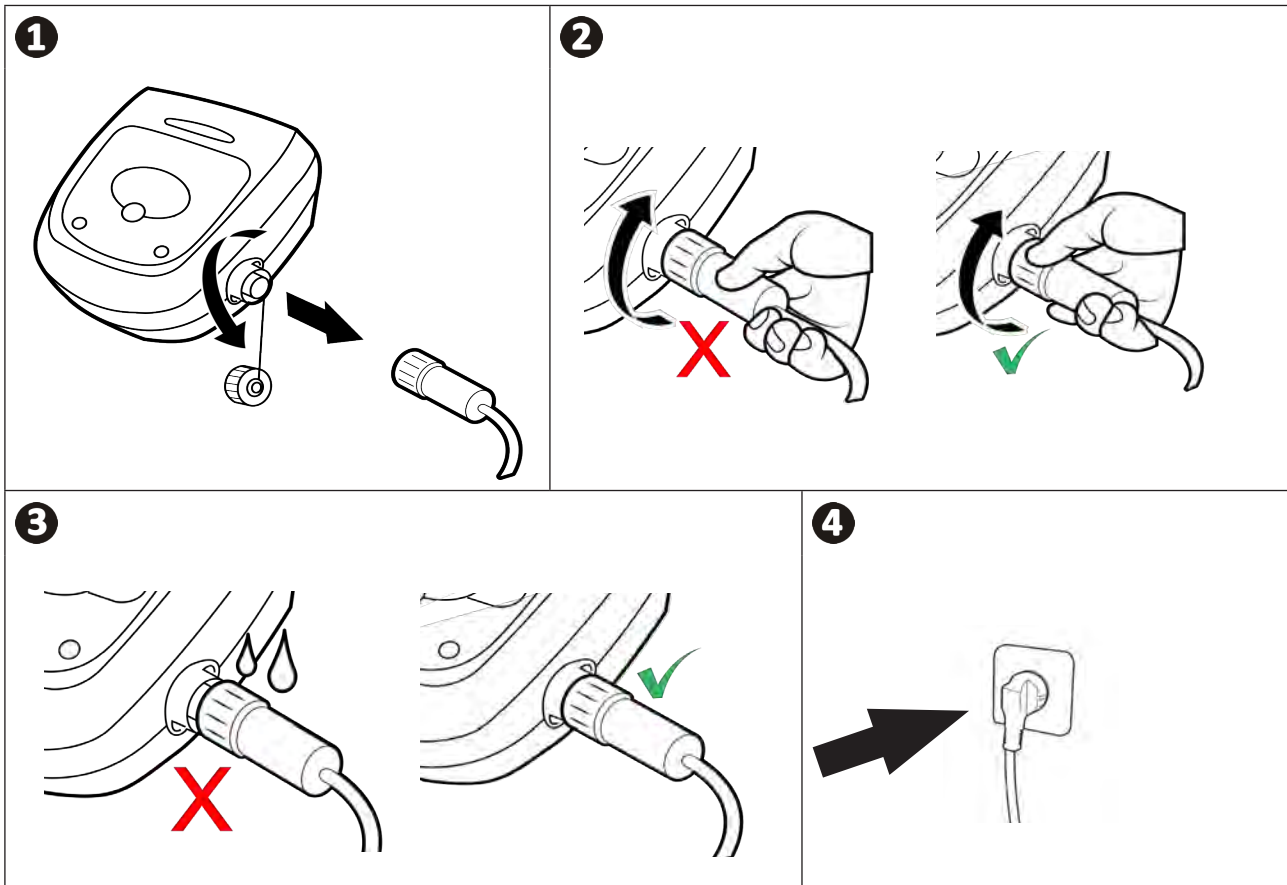

## 2.3 I Funkcjonalności zasilacza z funkcją sterowania



Przykład panelu sterowania  
(funkcjonalności są różne w zależności od modelu)

Symbol	Nazwa	RA 63 -- iQ - Alpha 63 iQ Bio	RA 65 -- iQ	RA 67 -- iQ RA 68 -- iQ RA 69 -- iQ
<b>Zasilacz z funkcją sterowania:</b>				
	Uruchamianie / zatrzymywanie urządzenia	✓	✓	✓
	Inicjowanie połączenia z iAquaLink™	✓	✓	✓
	Stan połączenia Bluetooth™	✓	✓	✓
	Stan połączenia Wi-Fi	✓	✓	✓
	Tryb wychodzenia z wody „Lift System”	✓	✓	✓
	Wybór trybu czyszczenia	✓	✓	✓
	Tryb Tylko dno	✓	✓	✓
	Tryb Smart (zoptymalizowane czyszczenie dna, ścian i linii wodnej)	✓	✓	✓
	Tryb czyszczenia intensywnego Dno, ściany i linia wody		✓	✓
	Tryb Tylko linia wody			✓
	Zmniejszanie lub zwiększanie czasu czyszczenia (+/- 15 minut)		✓	✓
	Wskaźnik „Filtr pełny”	✓	✓	✓
	Informacyjna dioda LED	✓	✓	✓
	Wyświetlanie komunikatów lub kodów błędów		✓	✓

✓: Dostępne

## 2.4 I Uruchamianie cyklu czyszczenia

Aby uniknąć ryzyka obrażeń lub uszkodzenia mienia, należy postępować zgodnie z poniższymi instrukcjami:



- Kąpiel jest zabroniona, gdy urządzenie znajduje się w basenie.
- Nie korzystaj z urządzenia, kiedy w basenie wykonywane jest chlorowanie szkodowe - należy poczekać, aż poziom chloru osiągnie zalecaną wartość przed ponownym zanurzeniem robota.
- Nie należy używać urządzenia, jeżeli przykrycie basenu jest zamknięte.

- Po włączeniu zasilania zasilacza z funkcją sterowania zaświecą się poszczególne symbole, wskazujące:
  - Wykonywaną czynność
  - Wybór trybu czyszczenia
  - Konieczność przeprowadzenia prac konserwacyjnych
- Zasilacz z funkcją sterowania przełącza się do trybu gotowości po 5 minutach, wyświetlacz i diody LED gasną. Wystarczy nacisnąć dowolny przycisk, aby wyjść z trybu gotowości. Tryb gotowości nie zatrzymuje działania urządzenia, kiedy wykonuje ono czyszczenie.

### 2.4.1 Wybór trybu czyszczenia

- Domyślnie wybranym trybem czyszczenia jest **tryb Smart** (czyszczenie dna, ścian, linii wodnej przez zoptymalizowany czas w zależności od wymiarów basenu).
- Podczas wykonywania pierwszego cyklu w trybie Smart robot rozpoznaje basen, równocześnie przeprowadzając czyszczenie podczas cyklu trwającego 2,5 godz. Podczas tego pierwszego cyklu na zasilaczu z funkcją sterowania wyświetlany jest komunikat „**AUTO / 2h30**” (w zależności od modelu). Po zakończeniu tego cyklu obliczany jest optymalny czas. Nie należy przerywać wykonywania 1-szego cyklu w trybie SMART.
- Ten optymalny czas jest następnie zapisywany i staje się domyślnym czasem czyszczenia kolejnych cykli w trybie Smart. Zasilacz z funkcją sterowania wyświetla wówczas optymalny obliczony czas.
- Aby zresetować tryb Smart, naciśnij i przytrzymaj przez 5 sekund przycisk . Uruchom nowy cykl w trybie Smart, aby robot ponownie obliczył optymalny czas czyszczenia.
- Tryb czyszczenia może zostać zmieniony przed uruchomieniem urządzenia lub podczas jego pracy. Nowy tryb zostanie uruchomiony natychmiast, a odliczanie pozostałego czasu poprzedniego cyklu zostanie anulowane.
- Naciśnij :
  - Tryb Tylko dno:
  - Tryb Smart (zoptymalizowane czyszczenie dna, ścian i linii wodnej):
  - Tryb czyszczenia intensywnego Dno, ściany i linia wody: (w zależności od modelu)
  - Tryb Tylko linia wody: (w zależności od modelu)
- Naciśnij , aby rozpocząć cykl czyszczenia.

#### **Wskazówka umożliwiająca poprawę wydajności czyszczenia**



Na początku sezonu kąpielowego uruchom kilka cykli czyszczenia w trybie samego dna (po usunięciu dużych zanieczyszczeń za pomocą siatki zanurzeniowej). Regularne stosowanie robota czyszczącego (bez przekraczania 3 cykli tygodniowo) pozwoli cieszyć się czystością basenu, a filtr będzie zatkany w mniejszym stopniu.

### 2.4.2 Regulacja czasu czyszczenia (w zależności od modelu)

- Możliwe jest zmniejszenie lub zwiększenie czasu czyszczenia wybranego lub bieżącego cyklu:
  - : Zmniejszenie o 15 minut.
  - : Zwiększenie o 15 minut.

## 2.5 I Znaczenie diody LED czujnika (w zależności od modelu)

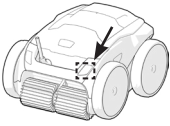

Status diody LED	Niebieski	Zielony	Pomarańczowy	Wyłączona
Stała	Cykl czyszczenia aktywny	Funkcja "Lift System" lub "Spot Clean" aktywna	Filtr pełny	Brak wykonywanego cyklu lub błąd
Miganie	Trwa wykonywanie cyklu, etapy analizy basenu lub zakończenia	Funkcja pilota jest aktywna	NIE DOTYCZY	

PL



## 2.6 I Wyjmowanie robota z wody



- Aby nie uszkodzić urządzenia, do jego wyjmowania z wody należy używać wyłącznie uchwytu.

### 2.6.1 Tryb automatyczny „LIFT SYSTEM”

Funkcja „Lift System” została zaprojektowana w celu ułatwienia wyjmowania robota z wody. Można aktywować ją w dowolnym momencie, podczas cyklu czyszczenia lub po jego zakończeniu.

- W razie potrzeby skieruj robota w stronę wybranej ściany, przytrzymując przycisk wciśnięty przycisk  - robot obróci się. Kiedy zostanie prawidłowo ustawiony w kierunku odpowiedniej ściany, zwolnij przycisk. Robot przesuwa się w stronę ściany (patrz na ilustracji 1).
- Lub po prostu naciśnij przycisk , aby przemieszczać go w kierunku ściany, która znajduje się naprzeciwko (patrz na ilustracji 1).
- Robot wspina się po ścianie i pozostaje na wysokości linii wodnej (patrz na ilustracji 2).
- Użyj uchwytu, aby wyjąć go całkowicie z wody. Robot wyrzuca wodę strumieniem skierowanym do tyłu, aby zmniejszyć swój ciężar (patrz na ilustracji 3).



## 2.6.2 Ręcznie



- Wyłączyć urządzenie, naciskając .
- Przynurzyć robota do krawędzi basenu, delikatnie pociągając za kabel pływający.
- Gdy tylko będzie to możliwe, chwycić robota za uchwyt i ostrożnie wyjąć z basenu, tak aby woda pozostająca wewnątrz robota wypłynęła (patrz na ilustracji **1** i **2**).

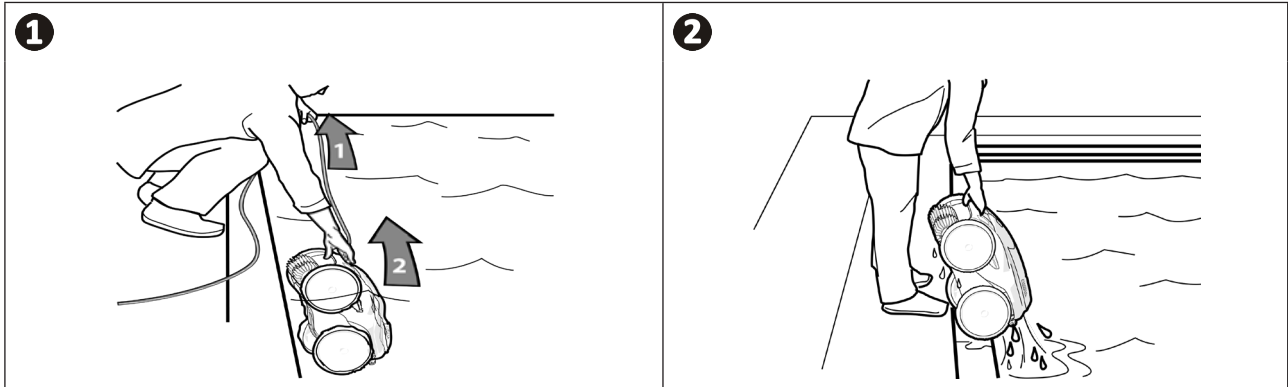

## ➤ 2.7 I Prawidłowe praktyki po każdym czyszczeniu

### 2.7.1 Czyszczenie filtra natychmiast po wyjęciu z wody



- Wydajność urządzenia może się zmniejszyć, jeśli filtr jest pełny lub zabrudzony.
- Filtr należy wyczyścić czystą wodą natychmiast po wyjęciu urządzenia po każdym cyklu czyszczenia, nie czekając na wyschnięcie zanieczyszczeń.

- Po każdym cyklu czyszczenia należy wykonać poszczególne kroki czyszczenia filtra, patrz § „4.2 I Czyszczenie filtra natychmiast po wyjęciu z wody”.

### 2.7.2 Rozłożyć kabel, aby ograniczyć możliwość zaplątania się kabla

Na zachowanie urządzenia duży wpływ może mieć splątanie kabla. Odpowiednio rozplątany kabel zapewni lepsze pokrycie całej powierzchni basenu.

- Należy rozplątać kabel i rozłożyć go w nasłonecznionym miejscu, aby przywrócić mu pierwotny kształt.

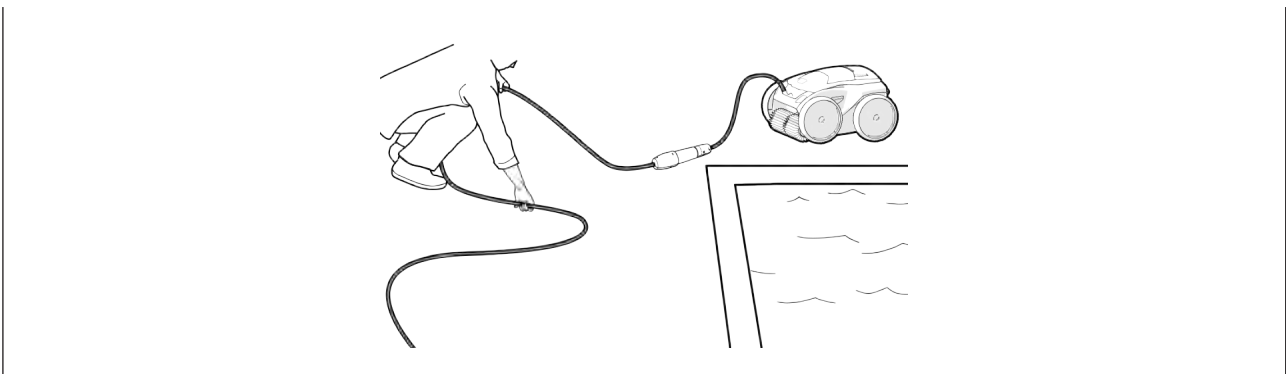

### 2.7.3 Przechowywanie robota i kabla

- Wkręcić zatyczkę ochronną po odłączeniu kabla pływającego od zasilacza z funkcją sterowania.
- Ustawić robota w pozycji pionowej w miejscu przeznaczonym do tego celu na wózku, aby szybko wyschnął. Dokładnie zwinąć kabel i umieścić go na uchwycie wózka (patrz na ilustracji ❶).
- Przechowywać wszystkie elementy w miejscu chronionym przed bezpośrednim działaniem promieni słonecznych, wilgoci, czynników atmosferycznych i rozpryskami wody. Pokrowiec ochronny jest dostępny jako wyposażenie opcjonalne (patrz na ilustracji ❷).

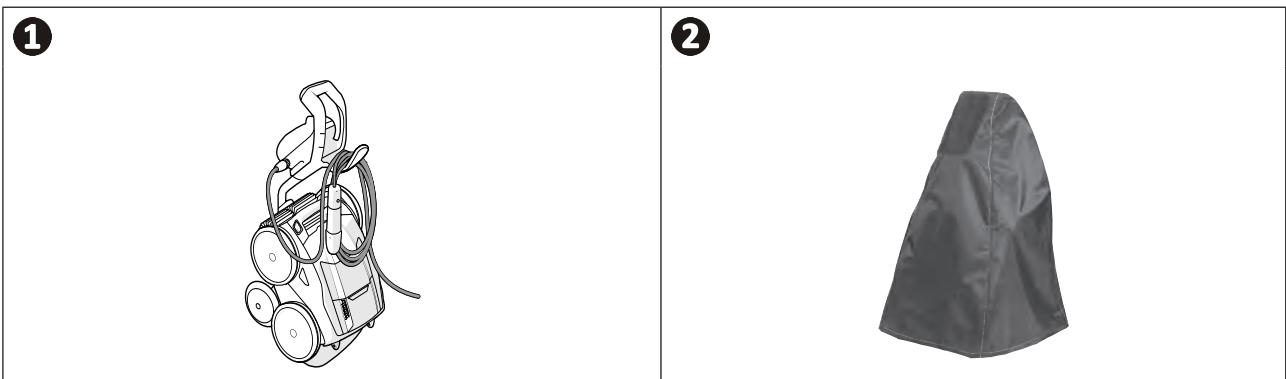



## 3 Korzystanie z aplikacji iAquaLink™

### 3.1 Zasada działania

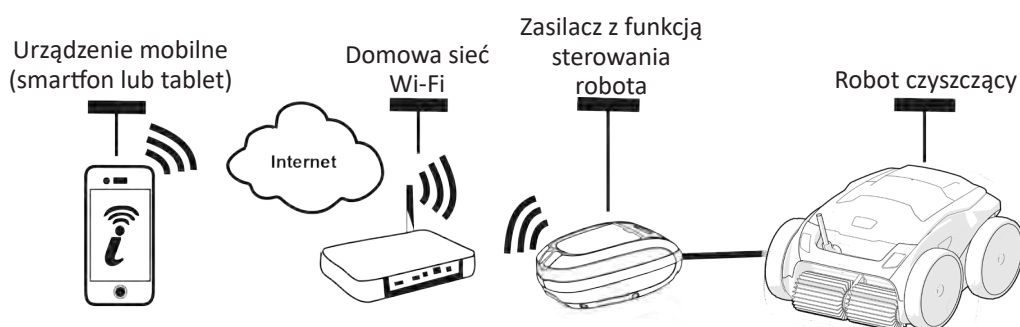

Aplikacja iAquaLink™ jest dostępna na systemy operacyjne iOS i Android. Dzięki aplikacji iAquaLink™ można sterować robotem z dowolnego miejsca w dowolnym czasie i korzystać z zaawansowanych funkcji, takich jak dodatkowe opcje programowania oraz pomoc diagnostyczna.

### 3.2 Pierwsza konfiguracja robota

Przed rozpoczęciem instalowania aplikacji należy:















- Podłączyć zasilacz do gniazdka elektrycznego,
- zanurzyć robota w basenie.
- Użyć smartfona lub tabletu z Wi-Fi,
- Użyć sieci Wi-Fi z sygnałem wystarczająco silnym, aby połączyć się z zasilaczem z funkcją sterowania robota: Sygnał Wi-Fi musi być odbierany w miejscu, w którym używany jest robot. W przeciwnym razie należy zastosować rozwiązanie techniczne wzmacniające istniejący sygnał.
- Przygotuj hasło do domowej sieci Wi-Fi.

- Pobrać aplikację iAquaLink™, dostępną w App Store (iOS) lub Google Play Store (Android).













<p><b>1</b></p>  <ul style="list-style-type: none"><li>• Zalogować lub zarejestrować się.</li></ul>	<p><b>2</b></p>  <ul style="list-style-type: none"><li>• Naciśnięć ikonę <b>+</b>, aby dodać nowe urządzenie.</li></ul>	<p><b>3</b></p>  <ul style="list-style-type: none"><li>• Wybrać „<b>Robot czyszczący</b>”.</li></ul>
--	--	---



<p><b>4</b></p>  <ul style="list-style-type: none"> <li>Nacisnąć przycisk  na zasilaczu z funkcją sterowania, aby włączyć obsługę Bluetooth™ i przeprowadzić parowanie.</li> </ul>	<p><b>5</b></p>  <ul style="list-style-type: none"> <li>Dioda LED  miga podczas parowania.</li> <li>Komunikat wyświetlany na ekranie wskazuje, że połączenie Bluetooth™ zostało nawiązane prawidłowo między zasilaczem a smartfonem. Dioda LED  świeci się przez cały czas. (*)</li> </ul>	<p><b>6</b></p>  <ul style="list-style-type: none"> <li>Wybrać domową sieć Wi-Fi.</li> </ul>
<p><b>7</b></p>  <ul style="list-style-type: none"> <li>Wpisać hasło do sieci Wi-Fi.</li> </ul>	<p><b>8</b></p>  <ul style="list-style-type: none"> <li>Dioda LED  miga podczas parowania.</li> <li>Komunikat wyświetlany na ekranie wskazuje, że połączenie Wi-Fi zostało nawiązane prawidłowo między zasilaczem z funkcją sterowania a siecią domową. (*)</li> <li>Dioda LED  świeci się, a dioda LED  gaśnie.</li> </ul>	<p><b>9</b></p>  <ul style="list-style-type: none"> <li>Wprowadzić własną nazwę robota, aby łatwo go odnaleźć.</li> <li>Na stronie „<b>Moje urządzenia</b>”, kliknąć robota, aby uzyskać dostęp do funkcji sterowania za pośrednictwem aplikacji iAqualink™.</li> </ul>

**i** (\*): Jeśli pojawi się komunikat o błędzie lub nawiązanie połączenia nie powiedzie się, zapoznaj się z tabelą § „5.3 I Pomoc diagnostyczna dotycząca połączenia z aplikacją iAqualink™”.

### 3.3 I Funkcjonalności dostępne w aplikacji

Symbol	Nazwa	RA 63 -- iQ Alpha 63 iQ Bio	RA 65 -- iQ	RA 67 -- iQ RA 68 -- iQ RA 69 -- iQ
	Uruchamianie / zatrzymywanie urządzenia	✓	✓	✓
	Tryb wychodzenia z wody „Lift System”	✓	✓	✓
	Wybór trybu czyszczenia	✓	✓	✓
	Tryb Tylko dno	✓	✓	✓
	Tryb Smart (zoptymalizowane czyszczenie dna, ścian i linii wodnej)	✓	✓	✓
	Tryb czyszczenia intensywnego Dno, ściany i linia wody		✓	✓
	Tryb Tylko linia wody			✓
	Zmniejszanie lub zwiększanie czasu czyszczenia (+/- 15 minut)		✓	✓
	Wskaźnik „Filtr pełny”	✓	✓	✓
	Tryb pilota zdalnego sterowania		✓	✓
	Spot Clean (czyszczenie powierzchni 1m <sup>2</sup> )			✓
	Programowanie cykli czyszczenia w okresie 7 dni		✓	✓
	Wyświetlanie temperatury wody			✓

✓: Dostępne\*

\*funkcje mogą zmieniać się w zależności od aktualizacji aplikacji.

## ➤ 3.4 I Sterowanie za pomocą aplikacji



Przed rozpoczęciem sterowania robota za pomocą aplikacji upewnij się, że:

- Podłączyć zasilacz do gniazdka elektrycznego.
- Robot jest zanurzony w basenie.

### 3.4.1 Programowanie i sterowanie cyklami czyszczenia

W aplikacji:

- **Uruchamianie, zatrzymywanie czyszczenia;**
- **Wyświetlanie pozostałego czasu czyszczenia** bieżącego cyklu (wyświetlanie w godzinach i minutach);
- **Zwiększanie i zmniejszanie czasu czyszczenia** w sekwencjach 15-minutowych (w zależności od modelu);
- **Wybór gotowych trybów czyszczenia**



- Nowy tryb czyszczenia zostanie aktywowany dla bieżącego czyszczenia i wszystkich przyszłych cykli.
- Czas trwania cyklu czyszczenia może się różnić w zależności od wybranych parametrów.

- **Programowanie cykli czyszczenia (dni i godziny)** (w zależności od modelu) – Cykle czyszczenia można programować cyklicznie, jednak możliwe jest tylko jedno programowanie dziennie;
- **Wyświetlanie temperatury wody** w basenie podczas cyklu czyszczenia (w zależności od modelu);

Podczas pracy robot mierzy temperaturę wody.





- Gdy robot znajduje się na dnie basenu, normalne jest zauważenie różnicy temperatur między temperaturą zmierzoną przez robota a temperaturą mierzoną za pomocą termometru umieszczonego na powierzchni basenu lub innego urządzenia.

### 3.4.2 Funkcja pomocy w wyjmowaniu robota z wody „Lift System”



- Funkcja „Lift System” powinna być aktywowana wyłącznie, gdy robot jest w polu widzenia.

- W aplikacji naciśnij , aby skorzystać z funkcji Lift System (patrz § „2.6.1 Tryb automatyczny „LIFT SYSTEM”).
- Naciskaj strzałki kierunkowe, aby obracać robota w prawo lub w lewo.
- Kiedy robot jest zwrócony w stronę wybranej ściany, naciśnij przycisk , aby przysunąć go do ściany.

### 3.4.3 Tryb zdalnego sterowania (w zależności od modelu)

Robot może być sterowany za pomocą smartfona lub tabletu jako pilota.



- Należy używać zdalnego sterowania wyłącznie, gdy robot jest w polu widzenia.

- **Sterowanie robotem** jest możliwe w 2 trybach (w zależności od wyposażenia):

„Tryb joysticka”: Naciskaj ikony, aby sterować ruchem robota **w przód i w tył** oraz skręcać **w lewo lub w prawo**.

„Tryb kinetyczny”: Kierować robotem, przechylając ruchomą podstawkę **w górę** (ruch w tył), **w dół** (ruch w przód), **w lewo** (skręt w lewo), **w prawo** (skręt w prawo).

- **Aby przeprowadzić czyszczenie miejscowe**, należy użyć funkcji „Czyszczenie miejscowe” (w zależności od modelu): po włączeniu tej funkcji, robot oczyszcza strefę, która znajduje się przed nim na powierzchni 1 m<sup>2</sup>.



- Jeśli czas reakcji robota jest stosunkowo długi po wydaniu polecenia w aplikacji, sprawdź sygnał sieci Wi-Fi, patrz § „3.2 I Pierwsza konfiguracja robota”.

### **3.4.4 Komunikaty o błędach**

- W przypadku wykrycia błędu wyświetlony zostanie symbol ostrzegawczy .

Naciśnij symbol ostrzegawczy , aby wyświetlić rozwiązania problemów, patrz § „5.2 I Alerty użytkownika”.

Naciśnij **Usuń błąd** jeśli uważasz, że rozwiązałeś problem, lub wybierz **OK** jeśli chcesz pozostawić robota w trybie błędu i zdiagnozować problem później.

### **3.4.5 Menu Parametrów**

W dowolnym momencie można zmodyfikować niektóre parametry konfiguracji, naciskając ikonę **Parametry**.



## 4 Konserwacja



Aby uniknąć ryzyka poważnych obrażeń:

- Odłącz robota od zasilania elektrycznego.

### 4.1 | Czyszczenie robota

- Urządzenie powinno być regularnie czyszczone czystą wodą lub wodą z niewielką ilością mydła. Nie należy używać rozpuszczalników.
- Obficie spłukać urządzenie czystą wodą.
- Nie pozostawiać robota do wyschnięcia na słońcu na brzegu basenu.



**Wskazówka: należy wymieniać filtr i szczotki co 2 lata**

Zaleca się wymianę filtra i szczotek co 2 lata w celu zachowania integralności urządzenia i zagwarantowania jego optymalnego poziomu wydajności.

### 4.2 | Czyszczenie filtra natychmiast po wyjęciu z wody

- W przypadku zatkania filtra wyczyść go kwaśnym roztworem (na przykład białym octem). Zaleca się robić to przynajmniej raz w roku, ponieważ filtr zatyka się, jeśli nie jest używany przez kilka miesięcy (w okresie zimowym).

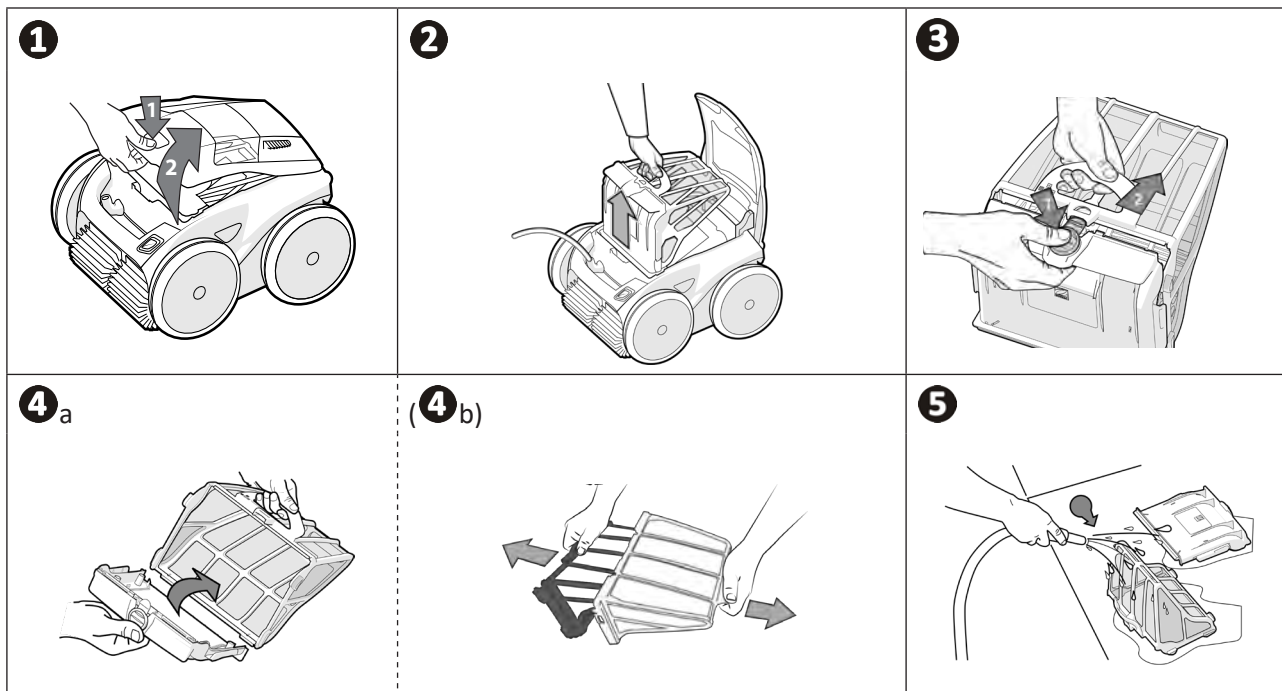

**Porada: Sprawdź stan wskaźnika „filtr pełny”**

Gdy świeci dioda LED, zdecydowanie zaleca się wyczyszczenie filtra.

## 4.3 I Czyszczenie śmigła



Aby uniknąć ryzyka poważnych obrażeń:

- Odłącz robota od zasilania elektrycznego.
- Podczas konserwacji śmigła należy koniecznie nosić rękawice



- Odkręć śrubę kratki (patrz na ilustracji **1**).
- Zdejmij kratkę (patrz na ilustracji **2**).
- Ostrożnie wyjmij przewodnicę przepływu (patrz na ilustracji **3**).
- Aby wyjąć śmigło, załóż rękawice i ostrożnie przytrzymaj końcówkę śmigła, aby je popchnąć (patrz na ilustracji **4**).
- Usuń wszystkie zanieczyszczenia (włosy, liście, kamyki, ...), które mogłyby zablokować śmigło.

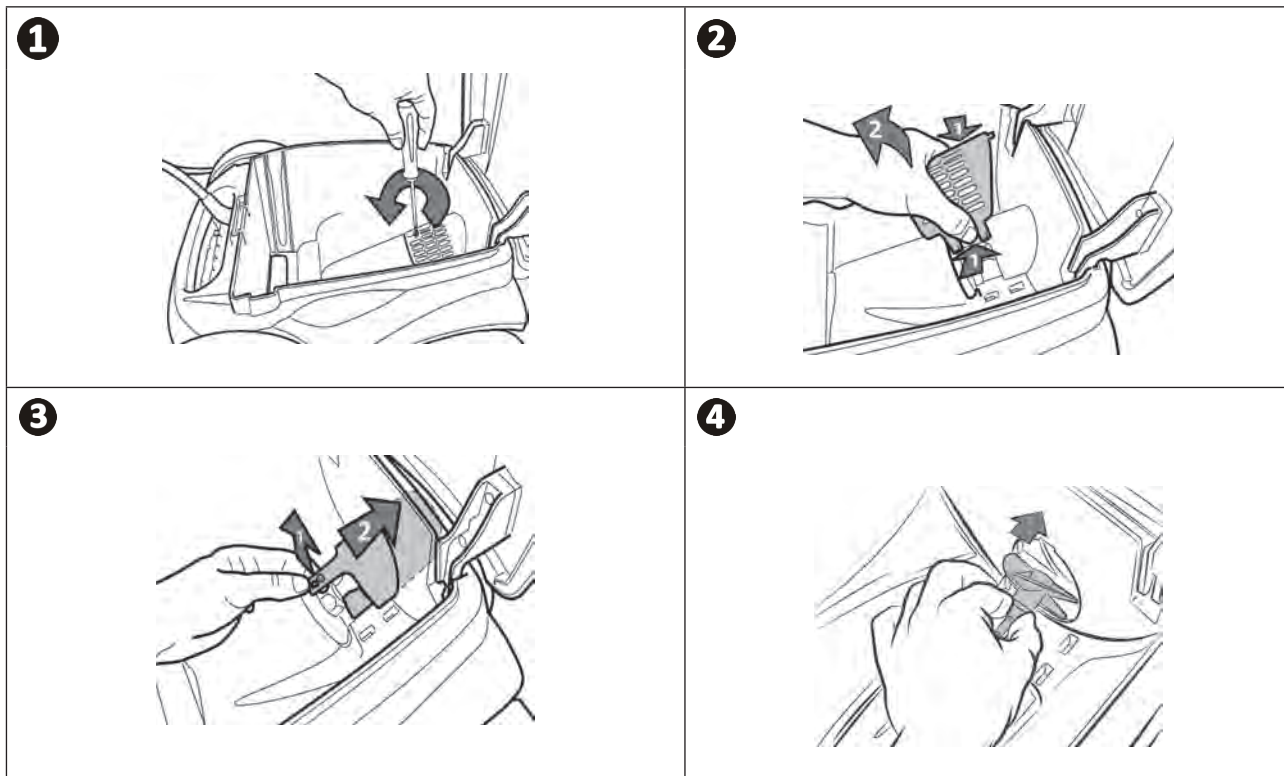

## ➤ 4.4 I Wymiana szczotek

### Czy szczotki są zużyte?

- Należy wymienić szczotki, jeśli wskaźniki zużycia wskazują, że są one zużyte **B**:

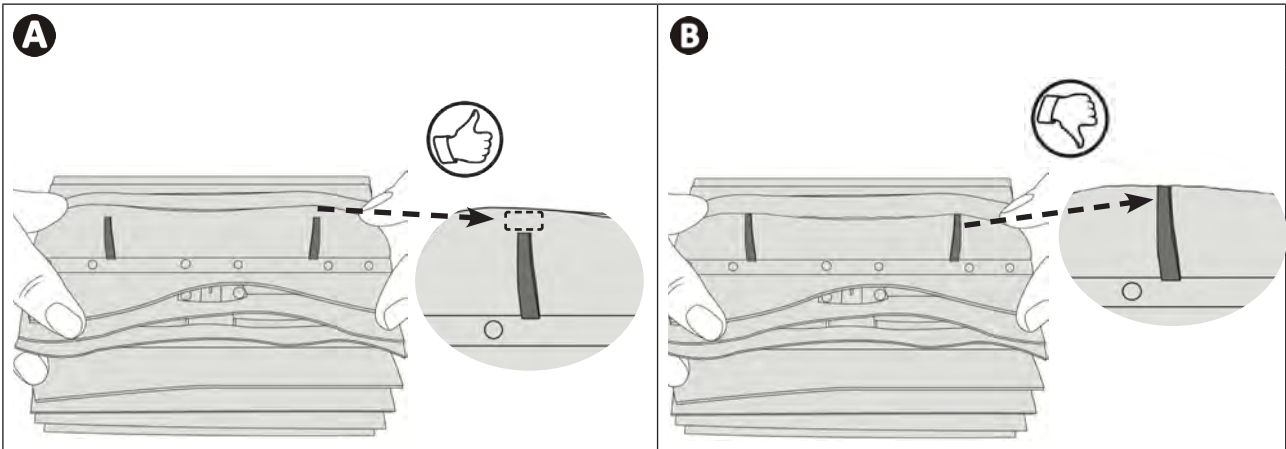

PL

### Wymywanie zużytych szczotek

- Usuń wypustki z otworów, w których są przymocowane, a następnie wyjmij szczotki.

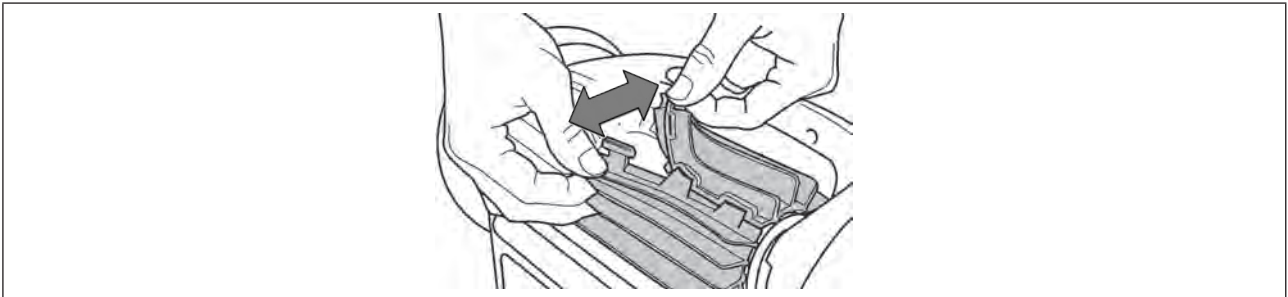

### Zakładanie nowych szczotek

- Włóż krawędź bez wypustki pod uchwyt szczotki (patrz na ilustracji **1**).
- Obróć szczotkę wokół jej uchwytu, wsuń zaczepy w otwory montażowe i pociągnij koniec każdego zaczepu, aby przełożyć jego krawędź przez szczelinę (patrz na ilustracji **2**).
- Odetnij wypustki nożyczkami tak, aby znajdowały na poziomie pozostałych listewek (patrz na ilustracji **3**).

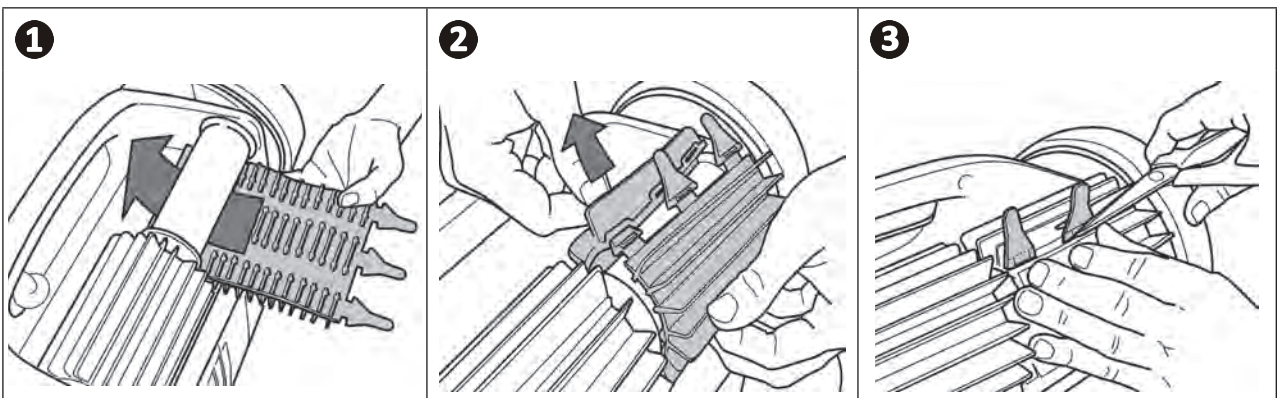

## ➤ 4.5 I Wymiana opon

### Zdejmowanie zużytych opon

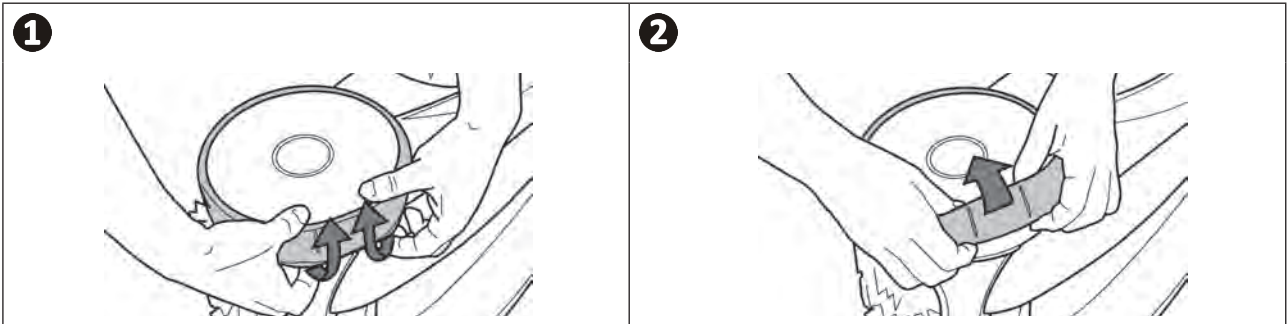

### Zakładanie nowych opon

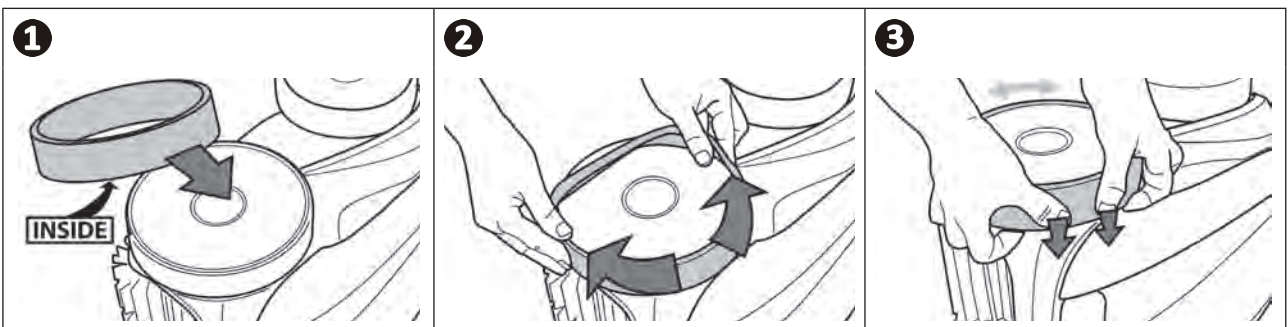





## 5 Rozwiązywanie problemów





• W razie jakichkolwiek problemów, przed skontaktowaniem się ze sprzedawcą, prosimy o przeprowadzenie prostych czynności kontrolnych wymienionych w poniższych tabelach.

• Jeżeli problem występuje nadal, należy skontaktować się ze sprzedawcą.

•  : Czynności zastrzeżone dla wykwalifikowanego technika.

PL











### 5.1 I Zachowanie urządzenia



Część basenu nie jest odpowiednio wyczyszczona	<ul style="list-style-type: none"> <li>Przeprowadź ponownie poszczególne etapy zanurzenia (patrz § „2.1 I Zanurzenie robota w basenie”), zmieniając miejsce zanurzenia w basenie, aby znaleźć optymalną lokalizację.</li> </ul>
Urządzenie nie przylega do dna basenu	<ul style="list-style-type: none"> <li>W kadłubie urządzenia nadal znajduje się powietrze. Przeprowadź ponownie poszczególne etapy zanurzenia (patrz § „2.1 I Zanurzenie robota w basenie”).</li> <li>Filtr jest pełny lub brudny: wyczyść go czystą wodą. W przypadku zatkania filtra, wyczyść go kwaśnym roztworem (na przykład białym octem). W razie potrzeby wymień filtr.</li> <li>Śmigło jest uszkodzone: </li> </ul>
Urządzenie nie wspina się po ścianach basenu, jak pierwotnie	<p>W trybie Dno / Ściany / Linia wodna robot nie zawsze wspina się po ścianach. Częstotliwość zmienia się w trakcie wykonywania cyklu. Normalne jest, że robot nie zawsze wspina się na początku cyklu. Aby ustalić, czy robot rzeczywiście nigdy nie wspina się po ścianach, należy obserwować robota przez około dwadzieścia minut.</p> <ul style="list-style-type: none"> <li>Filtr jest pełny lub brudny: wyczyść go czystą wodą. W przypadku zatkania filtra, wyczyść go kwaśnym roztworem (na przykład białym octem). W razie potrzeby wymień filtr.</li> <li>Opaski są zużyte: wymień je.</li> <li>Chociaż woda wydaje się czysta, mikroskopijne glony niewidoczne gołym okiem są obecne w basenie, co powoduje, że ściany są śliskie i uniemożliwiają wspinanie się urządzenia. Wykonaj chlorowanie szokowe i nieznacznie obniż pH. <b>Nie pozostawiaj urządzenia w wodzie podczas chlorowania szokowego.</b></li> </ul>
Po uruchomieniu urządzenie nie wykonuje żadnego ruchu	<ul style="list-style-type: none"> <li>Sprawdź, czy gniazdo zasilania zasilacza z funkcją sterowania jest zasilane.</li> <li>Sprawdź, czy cykl czyszczenia został rozpoczęty i czy lampki świecą się.</li> </ul>
Kabel się zaplątał	<ul style="list-style-type: none"> <li>Nie rozwijaj całej długości kabla w basenie.</li> <li>Rozwiń w basenie jedynie wymaganą długość kabla i rozłóż resztę kabla na krawędzi basenu.</li> </ul>
Zasilacz z funkcją sterowania nie reaguje na żadne naciśnięcia przycisków	<ul style="list-style-type: none"> <li>Odłącz kabel zasilający od gniazdka elektrycznego, odczekaj 10 sekund i ponownie podłącz kabel zasilający.</li> </ul>
Występuje różnica temperatur między wartością wskazaną w aplikacji iAquaLink™ a temperaturą zmierzoną za pomocą innego termometru lub urządzenia.	<ul style="list-style-type: none"> <li>Gdy robot znajduje się na dnie basenu, normalne jest zauważenie różnicy temperatur między temperaturą zmierzoną przez robota a temperaturą zmierzoną za pomocą termometru umieszczonego na powierzchni basenu lub innego urządzenia.</li> </ul>
Dioda LED czujnika nie świeci się, gdy robot pracuje.	<ul style="list-style-type: none"> <li>Skontaktuj się ze sprzedawcą,  aby sprawdzić stan bloku czujnika.</li> </ul>

Jeżeli problem występuje nadal, należy skontaktować się ze sprzedawcą: 

## 5.2 I Alerty użytkownika

- Alerty są wyświetlane zarówno na zasilaczu z funkcją sterowania, jak i w aplikacji iAquaLink™.
- Kiedy wyświetlany jest kod błędu, postępuj zgodnie z sugerowanymi poniżej rozwiązaniami problemów - są one również dostępne w aplikacji iAquaLink™ .

Wyświetlanie na zasilaczu z funkcją sterowania		Wyświetlanie w aplikacji iAquaLink™	Rozwiązania
Kod błędu (w zależności od modelu)	Dioda LED miga (w zależności od modelu) 		
Er: 01	 x 3	Silnik pompy	<ul style="list-style-type: none"> <li>Sprawdź, czy zanieczyszczenia lub kabel nie uniemożliwiają swobodnego obracania się szczotek.</li> <li>Sprawdź, czy nic nie blokuje obszaru podłączenia kabla.</li> </ul>
Er: 02 Er: 03	 x 2	Silnik trakcyjny prawy Silnik trakcyjny lewy	<ul style="list-style-type: none"> <li>Obróć każde koło o ćwierć obrotu w tym samym kierunku, aż do uzyskania płynnych obrotów</li> <li>Jeśli to nie rozwiąże problemu, skontaktuj się ze sprzedawcą w celu przeprowadzenia pełnej diagnostyki.</li> </ul>
Er: 04	 x 3	Zużycie silnika pompy	<ul style="list-style-type: none"> <li>Sprawdź, czy zanieczyszczenia lub włosy nie blokują śmigła.</li> <li>Dokładnie wyczyść filtr.</li> <li>Jeśli to nie rozwiąże problemu, skontaktuj się ze sprzedawcą w celu przeprowadzenia pełnej diagnostyki.</li> </ul>
Er: 05 Er: 06	 x 2	Zużycie silnika trakcyjnego prawego Zużycie silnika trakcyjnego lewego	<ul style="list-style-type: none"> <li>Sprawdź, czy zanieczyszczenia lub kabel nie uniemożliwiają swobodnego obracania się szczotek.</li> <li>Sprawdź, czy nic nie blokuje obszaru podłączenia kabla.</li> <li>Obróć każde koło o ćwierć obrotu w tym samym kierunku, aż do uzyskania płynnych obrotów</li> <li>Jeśli to nie rozwiąże problemu, skontaktuj się ze sprzedawcą w celu przeprowadzenia pełnej diagnostyki.</li> </ul>
Er: 07 Er: 08	 x 3	Robot poza wodą	<ul style="list-style-type: none"> <li>Wyłącz robota.</li> <li>Dokładnie wyczyść filtr.</li> <li>Włóż go ponownie do wody, potrząsając, aby uwolnić pęcherzyki powietrza.</li> <li>Ponownie uruchom cykl.</li> <li>Jeśli to nie rozwiąże problemu, skontaktuj się ze sprzedawcą w celu przeprowadzenia pełnej diagnostyki.</li> </ul>
Er: 10	 x 1	Komunikacja	<ul style="list-style-type: none"> <li>Odłącz robota i podłącz go ponownie.</li> <li>Sprawdź, czy kabel jest podłączony do zasilacza z funkcją sterowania.</li> <li>Sprawdź, czy nic nie blokuje obszaru podłączenia kabla.</li> <li>Jeśli to nie rozwiąże problemu, skontaktuj się ze sprzedawcą w celu przeprowadzenia pełnej diagnostyki.</li> </ul>
Er: 11	 x 4	Blok czujnika	<ul style="list-style-type: none"> <li>Skontaktuj się ze sprzedawcą, aby sprawdzić stan bloku czujnika.</li> </ul>
Er: 12	 x 5	Aktualizacja nieudana lub niekompletna	<ul style="list-style-type: none"> <li>Odłącz zasilacz z funkcją sterowania na co najmniej 15 sekund.</li> <li>Zamknij aplikację iAquaLink™.</li> <li>Podłącz zasilacz z funkcją sterowania do robota.</li> <li>Podłącz zasilacz z funkcją sterowania.</li> <li>Sprawdź, czy zasilacz z funkcją sterowania jest prawidłowo połączony z siecią Wi-Fi (dioda LED  świeci się).</li> <li>Jeśli komunikat „PrOG” nie wyświetla się lub dioda LED  nie mogą szybko (w zależności od modelu), otwórz aplikację iAquaLink™, wybierz robota i kliknij "Aktualizuj".</li> </ul>

Wyświetlanie na zasilaczu z funkcją sterowania		Wyświetlanie w aplikacji iAquaLink™	Rozwiązania
Kod błędu (w zależności od modelu)	Dioda LED miga (w zależności od modelu) 		
PrOG	 bardzo szybko	Trwa aktualizacja	<ul style="list-style-type: none"> <li>Poczekaj na zakończenie aktualizacji.</li> <li>Nie odłączaj zasilacza z funkcją sterowania.</li> </ul>
NIE DOTYCZY	NIE DOTYCZY	Błąd połączenia	<ul style="list-style-type: none"> <li>Sprawdź stan diod LED Bluetooth / WiFi na zasilaczu z funkcją sterowania i postępuj zgodnie z krokami opisanymi w tabeli § „5.3   Pomoc diagnostyczna dotycząca połączenia z aplikacją iAquaLink™”.</li> </ul>
NIE DOTYCZY	NIE DOTYCZY	Czerwona kropka pojawia się na liście „Moje urządzenia”	<ul style="list-style-type: none"> <li>Urządzenie nie jest podłączone lub nie jest podłączone z domową siecią Wi-Fi. Jeśli kropka jest czerwona, gdy zasilacz z funkcją sterowania jest podłączony, a ikony Bluetooth / WiFi są podświetlone, odśwież ekran (przesuwając palec w górę i w dół).</li> <li>Jeśli kropka zmieni kolor na zielony: urządzenie jest gotowe do użycia.</li> </ul>

Jeżeli problem występuje nadal, należy skontaktować się ze sprzedawcą: 

#### Usuwanie kodu błędu







**Na zasilaczu z funkcją sterowania:**



- Po zastosowaniu rozwiązania problemu naciśnij dowolny klawisz, aby usunąć kod błędu (z wyjątkiem przycisku ).

**W aplikacji iAquaLink™:**

- Po zastosowaniu rozwiązania problemu naciśnij **Usuń błąd** lub naciśnij **OK**, aby wykonać etapy tego rozwiązania później.

### 5.3 I Pomoc diagnostyczna dotycząca połączenia z aplikacją iAquaLink™

Status zasilacza z funkcją sterowania	Możliwe przyczyny	Rozwiązania
<ul style="list-style-type: none"> <li>Lampka LED  miga.</li> </ul>	<ul style="list-style-type: none"> <li>Zasilacz z funkcją sterowania jest podłączony do routera, ale nie do serwera w chmurze (podłączono do sieci LAN, ale brak połączenia WEB).</li> </ul>	Skontaktuj się z dostawcą usług internetowych. <ul style="list-style-type: none"> <li>Odłącz domowe urządzenie Wi-Fi na 10 sekund. Podłącz ponownie urządzenie Wi-Fi i sprawdź, czy świecą diody LED.</li> <li>Sprawdź połączenie internetowe – może występować awaria sieci.</li> </ul>
	<ul style="list-style-type: none"> <li>Router 5Ghz jest niezgodny.</li> </ul>	<ul style="list-style-type: none"> <li>Wymień router.</li> </ul>
	<ul style="list-style-type: none"> <li>Przestarzała wersja aplikacji</li> </ul>	<ul style="list-style-type: none"> <li>Przeprowadź aktualizację aplikacji</li> </ul>
<ul style="list-style-type: none"> <li>Wszystkie diody LED są wyłączone.</li> </ul>	<ul style="list-style-type: none"> <li>Bardzo silne oświetlenie.</li> </ul>	<ul style="list-style-type: none"> <li>Przykryj urządzenie, aby chronić je przed światłem słonecznym i sprawdź, czy lampki się świecą.</li> </ul>
	<ul style="list-style-type: none"> <li>Zasilacz z funkcją sterowania jest odłączony.</li> </ul>	<ul style="list-style-type: none"> <li>Podłącz zasilacz z funkcją sterowania (patrz § „2.2 I Podłączanie zasilania elektrycznego”).</li> </ul>
	<ul style="list-style-type: none"> <li>Brak prądu.</li> </ul>	<ul style="list-style-type: none"> <li>Sprawdź, czy wyłącznik jest pod napięciem.</li> <li>Sprawdź, czy gniazdo jest zasilane energią elektryczną, na przykład podłączając inne urządzenie.</li> </ul>
	<ul style="list-style-type: none"> <li>Utrata połączenia z Internetem.</li> </ul>	<ul style="list-style-type: none"> <li>Sprawdź połączenie internetowe – może występować awaria sieci.</li> </ul>
<ul style="list-style-type: none"> <li>Dioda LED  nie świeci się.</li> <li>Dioda LED  świeci się, ale połączenie Wi-Fi nie istnieje (lub jest nieregularne). Komunikat „Błąd połączenia” jest wyświetlany na ekranie aplikacji iAquaLink™.</li> </ul>	<ul style="list-style-type: none"> <li>Utrata połączenia z Internetem.</li> <li>Słaby sygnał Wi-Fi *.</li> <li>Zasilacz z funkcją sterowania jest zbyt daleko od domowego routera Wi-Fi.</li> </ul>	<ul style="list-style-type: none"> <li>Sprawdź połączenie internetowe – może występować awaria sieci.</li> <li>Upewnij się, że masz silny sygnał Wi-Fi. Istnieje kilka sposobów sprawdzenia siły sygnału Wi-Fi:               <ul style="list-style-type: none"> <li>Odłącz domowy router Wi-Fi i podłącz go ponownie.</li> <li>Za pomocą laptopa przejdź do panelu konfiguracji, aby sprawdzić stan połączeń sieciowych. Sprawdź siłę sygnału bezprzewodowej sieci Wi-Fi na laptopie, obserwując stan zasilacza z funkcją sterowania.</li> <li>Zainstaluj aplikację iAquaLink™ na smartfonie lub tablecie. Sprawdź siłę sygnału bezprzewodowej sieci Wi-Fi na urządzeniu mobilnym, obserwując stan zasilacza z funkcją sterowania. Jeśli sieć Wi-Fi jest słaba, zaplanuj instalację repeatera Wi-Fi.</li> <li>Skorzystaj ze specjalnej aplikacji do analizy sygnału Wi-Fi: dla systemów operacyjnych iOS lub Android dostępnych jest wiele takich aplikacji.</li> </ul> </li> <li>Podczas pierwszej konfiguracji umieść zasilacz z funkcją sterowania robota jak najbliżej domowego routera Wi-Fi. Nie używaj przedłużacza (patrz § „2.2 I Podłączanie zasilania elektrycznego”), następnie powtórz kroki konfiguracji (patrz § „3.2 I Pierwsza konfiguracja robota”):               <ul style="list-style-type: none"> <li>Kiedy dioda LED  zaświeci się, podłącz zasilacz z funkcją sterowania blisko basenu.</li> <li>Jeśli dioda LED  nie świeci się, ponownie podłącz zasilacz z funkcją sterowania bliżej domu.</li> <li>Jeśli dioda LED  nadal nie świeci się, zaplanuj instalację repeatera Wi-Fi.</li> </ul> </li> </ul>

Status zasilacza z funkcją sterowania	Możliwe przyczyny	Rozwiązania
<ul style="list-style-type: none"> <li>Dioda LED  świeci się i wyświetlany jest komunikat „PROG” (w zależności od modelu). <b>Informacja jest wyświetlana w aplikacji.</b></li> <li>Przyciski nie mogą zostać aktywowane.</li> <li>Dioda LED  nie świeci się podczas tej operacji.</li> </ul>	<ul style="list-style-type: none"> <li>Trwa aktualizacja oprogramowania.</li> </ul>	<ul style="list-style-type: none"> <li>Poczekaj na zakończenie aktualizacji.</li> <li>Nie odłączaj kabla zasilania od robota podczas aktualizacji.</li> </ul>

**\*Sygnał Wi-Fi może być słaby z kilku powodów**

- duża odległość między routerem a zasilaczem z funkcją sterowania robota,
- rodzaj routera,
- duża liczba ścian między routerem a zasilaczem z funkcją sterowania robota,
- problem dotyczący dostawcy usług internetowych.
- itd.

## 5.4 I Aktualizacja robotów połączonych z siecią

Roboty połączone z siecią mogą otrzymywać aktualizację w celu dodania nowo opracowanych funkcji lub ulepszeń produktu. Ulepszenia te nie zawsze są widoczne dla użytkownika.



Sterowanie robotem z poziomu aplikacji nie jest dostępne do czasu zainstalowania aktualizacji.

Kiedy dostępna jest aktualizacja (widoczna w aplikacji iAquaLink™, patrz na ilustracji 1), należy stosować się do poniższych wskazówek przed naciśnięciem przycisku rozpoczęcia instalacji:

- Umieść robota i zasilacz z funkcją sterowania jak najbliżej domowego routera Wi-Fi;
- Sprawdź, czy jakość sygnału Wi-Fi jest odpowiednia;
- Pozostaw zasilacz z funkcją sterowania podłączony do sieci, a robota podłączonego zasilacza z funkcją sterowania aż do chwili zakończenia instalacji;
- Zasilacz z funkcją sterowania musi być połączony z domową siecią Wi-Fi, a aplikacja iAquaLink™ musi być otwarta.

### Rozpoczęcie aktualizacji:

- Naciśnij przycisk (patrz na ilustracji 1), aby rozpocząć instalację za pomocą aplikacji iAquaLink™;
- Podczas aktualizacji wyświetlany jest komunikat (patrz na ilustracji 2); w czasie przeprowadzania aktualizacji uruchomienie cyklu czyszczenia nie jest możliwe. Czas aktualizacji wynosi zwykle od 10 do 20 minut;
- Po zakończeniu aktualizacji wyświetlany jest komunikat (patrz na ilustracji 3).
- Jeśli instalacja aktualizacji jest niemożliwa, po upływie 60 minut wyświetlony zostanie komunikat błędu (patrz na ilustracji 4), patrz § „5.2 I Alerty użytkownika”.

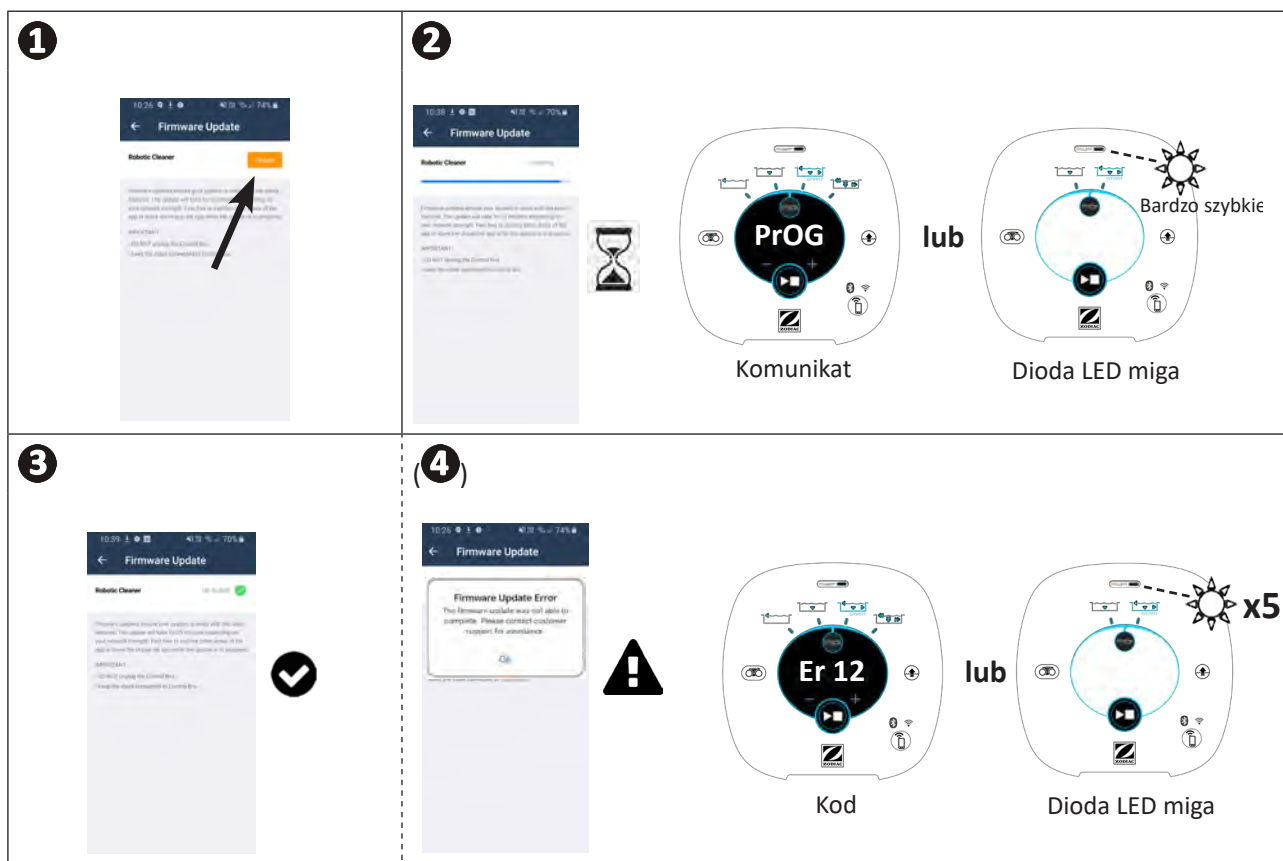

\* Komunikaty aplikacji iAquaLink™ mogą w przyszłości się zmieniać.



### Recykling

Ten symbol, wymagany przez europejską dyrektywę WEEE 2012/19/UE (dyrektywa w sprawie zużytego sprzętu elektrycznego i elektronicznego) oznacza, że urządzenia nie należy wyrzucać do kosza. Musi ono zostać przekazane do selektywnej zbiórki odpadów w celu ponownego użycia, recyklingu lub odzysku. Jeśli urządzenie zawiera substancje potencjalnie niebezpieczne dla środowiska, zostaną one wyeliminowane lub zneutralizowane. Należy uzyskać odpowiednie informacje dotyczące recyklingu u sprzedawcy.

O seu revendedor  
*Your retailer*

Modelo de aparelho  
*Appliance model*

Número de série  
*Serial number*

Para mais informações, registo do produto e assistência ao cliente:  
*For more information, product registration and customer support:*

**[www.zodiac.com](http://www.zodiac.com)**

