

Εγχειρίδιο εγκατάστασης και χρήσης - Ελληνικά
Ηλεκτρικό ρομπότ με μπαταρία
Μετάφραση των πρωτότυπων οδηγιών από τα γαλλικά

EL

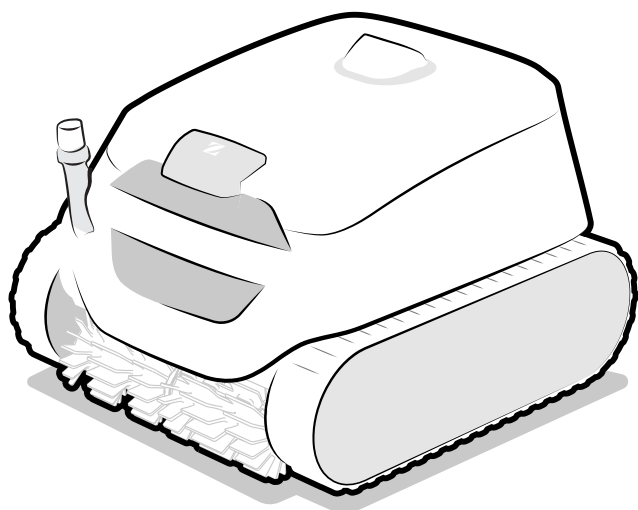

More documents on:
www.zodiac.com



CE EAC UK CA 

σύμφωνα με τη σήμανση στο προϊόν

H0808000_A - 2023/11 - EB3104





ΠΡΟΕΙΔΟΠΟΙΗΣΕΙΣ

- Πριν από οποιαδήποτε παρέμβαση επί της συσκευής, διαβάστε οπωσδήποτε αυτές τις οδηγίες εγκατάστασης και χρήσης, καθώς και το εγχειρίδιο «Εγγύηση» που παραδίδεται μαζί με τη συσκευή, ώστε να αποφευχθούν τυχόν υλικές ζημιές, σοβαροί ή και θανάσιμοι τραυματισμοί, αλλά και η ακύρωση της εγγύησης.
- Φυλάξτε και μεταβιβάστε αυτά τα έγγραφα ώστε να είναι διαθέσιμα σε όλη τη διάρκεια ζωής της συσκευής.
- Απαγορεύεται η διάδοση ή η τροποποίηση του παρόντος εγγράφου με οποιοδήποτε μέσο χωρίς την έγκριση της Zodiac®.
- Έχοντας ως στόχο τη βελτίωση της ποιότητας, η Zodiac® εξελίσσει διαρκώς τα προϊόντα της. Ως εκ τούτου, οι πληροφορίες που περιέχονται στο παρόν έγγραφο μπορεί να τροποποιηθούν χωρίς προειδοποίηση.

ΓΕΝΙΚΕΣ ΠΡΟΕΙΔΟΠΟΙΗΣΕΙΣ

- Η μη τήρηση των προειδοποιήσεων θα μπορούσε να προκαλέσει ζημιές στον εξοπλισμό της πισίνας ή να επιφέρει σοβαρούς τραυματισμούς, έως και θάνατο.
- Η διαδικασία αυτή πρέπει να πραγματοποιείται μόνο από πρόσωπα ειδικευμένα στους συγκεκριμένους τεχνικούς τομείς (ηλεκτρολόγους, υδραυλικούς ή ψυκτικούς), τα οποία έχουν μάθει να συντηρούν ή να επισκευάζουν τη συσκευή.  Ο ειδικευμένος τεχνικός ο οποίος επεμβαίνει επί της συσκευής πρέπει να χρησιμοποιεί/φοράει μέσα ατομικής προστασίας (όπως γυαλιά ασφαλείας, προστατευτικά γάντια, κ.λπ.) ώστε να μειωθεί ο κίνδυνος τραυματισμού που θα μπορούσε να προκύψει κατά την εργασία επί της συσκευής.
- Πριν από οποιαδήποτε επέμβαση επί της συσκευής, βεβαιωθείτε ότι βρίσκεται εκτός τάσης και ότι είναι παροπλισμένη.
- Η συσκευή προορίζεται για συγκεκριμένη χρήση σε πισίνες και spas. Δεν πρέπει να χρησιμοποιείται για καμία άλλη χρήση εκτός από εκείνη για την οποία έχει σχεδιαστεί.
- Αυτή η συσκευή δεν προορίζεται για χρήση από άτομα (συμπεριλαμβανομένων των παιδιών) με σωματική, αισθητηριακή ή νοητική αναπηρία ή έλλειψη εμπειρίας και γνώσης, εκτός εάν χρησιμοποιείται υπό επίβλεψη ή με οδηγίες χρήσης που παρέχονται από άτομο υπεύθυνο για την ασφάλειά τους. Τα παιδιά θα πρέπει να επιβλέπονται ώστε να βεβαιωθείτε ότι δεν παίζουν με τη συσκευή.
- Αυτή η συσκευή μπορεί να χρησιμοποιηθεί από παιδιά ηλικίας 8 ετών και άνω και από άτομα με σωματική, αισθητηριακή ή νοητική αναπηρία ή έλλειψη εμπειρίας και γνώσης εάν είναι υπό επίβλεψη ή έχουν λάβει οδηγίες σχετικά με την ασφαλή χρήση της συσκευής και αν κατανοούν τους κινδύνους. Τα παιδιά και τα κατοικίδια δεν πρέπει να παίζουν με τη συσκευή. Η συσκευή δεν είναι παιχνίδι. Ο καθαρισμός και η συντήρηση δεν πρέπει να εκτελούνται από παιδιά χωρίς παρακολούθηση.
- Η φόρτιση της συσκευής πρέπει να συμμορφώνεται με το πρότυπο IEC/HD 60364-7-702 και τους εθνικούς κανόνες που απαιτούνται για τις πισίνες. Εάν αμφιβάλλετε για κάτι από αυτά, επικοινωνήστε με τον μεταπωλητή.
- Η εγκατάσταση της συσκευής πρέπει να πραγματοποιείται σύμφωνα με τις οδηγίες του κατασκευαστή και τηρώντας τα ισχύοντα τοπικά και εθνικά πρότυπα. Ο τεχνικός εγκατάστασης είναι υπεύθυνος για την εγκατάσταση της συσκευής και την τήρηση των τοπικών κανονισμών που διέπουν την εγκατάσταση. Σε καμία περίπτωση ο κατασκευαστής δεν μπορεί να θεωρηθεί υπεύθυνος εάν δεν τηρηθούν τα ισχύοντα τοπικά πρότυπα εγκατάστασης.
- Για οποιαδήποτε άλλη ενέργεια πέραν της απλής συντήρησης από τον χρήστη η οποία περιγράφεται στο παρόν εγχειρίδιο, το προϊόν πρέπει να συντηρείται από ειδικευμένο επαγγελματία.
- Σε περίπτωση δυσλειτουργίας της συσκευής: μην επιχειρήσετε να επισκευάσετε μόνοι σας τη συσκευή και επικοινωνήστε με ειδικευμένο τεχνικό. Ο κατασκευαστής του προϊόντος δεν ευθύνεται για ζημιές που προκαλούνται από τη χρήση μη εξουσιοδοτημένων ανταλλακτικών ή εξαρτημάτων.
- Ανατρέξτε στους όρους εγγύησης για λεπτομέρειες όσον αφορά τις αποδεκτές για τη λειτουργία της συσκευής τιμές ισορροπίας του νερού.
- Οποιαδήποτε απενεργοποίηση, αφαίρεση ή παράκαμψη ενός εκ των στοιχείων ασφαλείας που είναι ενσωματωμένα στη συσκευή ακυρώνει αυτομάτως την εγγύηση, όπως και η χρήση ανταλλακτικών που προέρχονται από μη πιστοποιημένους τρίτους κατασκευαστές.
- Μην ψεκάζετε εντομοκτόνο ή άλλα χημικά προϊόντα (εύφλεκτα ή μη εύφλεκτα) προς τη συσκευή διότι θα μπορούσε να προκληθεί φθορά στο περίβλημα ή πυρκαγιά.
- Μην αγγίζετε τον ανεμιστήρα ή τα κινούμενα μέρη και μην τοποθετείτε αντικείμενα ή τα

δάχτυλά σας κοντά στα κινούμενα μέρη κατά τη λειτουργία της συσκευής. Τα κινούμενα μέρη μπορούν να προκαλέσουν σοβαρούς έως θανάσιμους τραυματισμούς.

- Μην χρησιμοποιείτε το ρομπότ και μην το αφήνετε έξω σε παγωμένο καιρό.

ΠΡΟΕΙΔΟΠΟΙΗΣΕΙΣ ΣΕ ΣΧΕΣΗ ΜΕ ΤΙΣ ΗΛΕΚΤΡΙΚΕΣ ΣΥΣΚΕΥΕΣ

- Η ηλεκτρική τροφοδοσία του σταθμού φόρτισης της συσκευής πρέπει να προστατεύεται από ειδική διάταξη προστασίας διαφορικού ρεύματος (ΔΔΡ) με ρεύμα διαρροής μέχρι 30 mA που συμμορφώνεται προς τις προδιαγραφές που ισχύουν στη χώρα εγκατάστασης. Εάν δεν είναι δυνατό να επαληθευτεί ότι το κύκλωμα προστατεύεται από ΔΔΡ, επικοινωνήστε με έναν εξειδικευμένο ηλεκτρολόγο.
- Μην χρησιμοποιείτε επέκταση για τη σύνδεση του σταθμού φόρτισης, συνδέστε τον σταθμό απευθείας σε κάποιο κατάλληλο ηλεκτρικό δίκτυο.
- Πριν από οποιαδήποτε ενέργεια, ελέγξτε ότι:
 - Η απαιτούμενη τάση εισόδου που αναγράφεται στην πινακίδα τεχνικών χαρακτηριστικών του σταθμού φόρτισης αντιστοιχεί στην τάση του ηλεκτρικού δικτύου,
 - Η ηλεκτρική τάση του δικτύου είναι συμβατή με τις απαιτήσεις της συσκευής σε ηλεκτρική ενέργεια και ότι είναι σωστά γειωμένη.
- Σε περίπτωση μη φυσιολογικής λειτουργίας, ή εάν εκπέμπεται οσμή από τη συσκευή, διακόψτε αμέσως τη λειτουργία της, αφαιρέστε τη συσκευή από τον σταθμό φόρτισής της εάν χρειάζεται και επικοινωνήστε με έναν επαγγελματία.
- Πριν εκτελέσετε οποιαδήποτε επισκευή ή συντήρηση στη συσκευή, ελέγξτε ότι είναι απενεργοποιημένη και αποσυνδεδεμένη από τον σταθμό φόρτισης και ότι οποιοσδήποτε άλλος εξοπλισμός ή εξαρτήματα που συνδέονται με τη συσκευή έχουν επίσης αποσυνδεθεί από το κύκλωμα τροφοδοσίας.
- Εάν το καλώδιο τροφοδοσίας έχει υποστεί ζημιά, πρέπει να αντικατασταθεί μόνο από τον κατασκευαστή, τον εξουσιοδοτημένο αντιπρόσωπό του ή ένα συνεργείο επισκευών.
- Πριν συνδέσετε τη συσκευή στον σταθμό φόρτισης, ελέγξτε ότι το μπλοκ ακροδεκτών ή η πρίζα στην οποία πρόκειται να συνδεθεί η συσκευή είναι σε καλή κατάσταση και ότι δεν είναι κατεστραμμένα ή σκουριασμένα.
- Με βροχερό καιρό, αποσυνδέετε τη συσκευή από την παροχή ρεύματος ώστε να μην υποστεί ζημιά από κεραυνό.
- Η συσκευή περιέχει μαγνήτες και εξαρτήματα που εκπέμπουν ηλεκτρομαγνητικά πεδία. Οι μαγνήτες και τα ηλεκτρομαγνητικά πεδία μπορεί να επηρεάσουν τους βηματοδότες, τους απινιδωτές και άλλες ιατρικές συσκευές. Διατηρήστε μια ασφαλή απόσταση μεταξύ της ιατρικής συσκευής και της παρούσας συσκευής. Συμβουλευτείτε έναν γιατρό ή τον κατασκευαστή της ιατρικής συσκευής για συγκεκριμένες πληροφορίες. Εάν η συσκευή παρεμβαίνει σε βηματοδότη, απινιδωτή ή οποιαδήποτε άλλη ιατρική συσκευή, διατηρήστε επαρκή απόσταση από τη συσκευή έτσι ώστε να μην δημιουργούνται παρεμβολές κατά τη χρήση.

ΠΡΟΕΙΔΟΠΟΙΗΣΕΙΣ ΣΕ ΣΧΕΣΗ ΜΕ ΤΙΣ ΗΛΕΚΤΡΙΚΕΣ ΣΥΣΚΕΥΕΣ ΜΕ ΜΠΑΤΑΡΙΑ

- Μην χρησιμοποιείτε κατεστραμμένη ή τροποποιημένη μπαταρία, καθαριστικό ή σταθμό φόρτισης. Οι κατεστραμμένες ή τροποποιημένες μπαταρίες ενδέχεται να παρουσιάζουν απρόβλεπτη συμπεριφορά που θα μπορούσε να οδηγήσει σε πυρκαγιά, έκρηξη ή κίνδυνο τραυματισμού.
- Μην χειρίζεστε το ρομπότ καθαρισμού ή τον σταθμό φόρτισης κατά τη διάρκεια της φόρτισης εάν είστε βρεγμένοι ή δεν φοράτε παπούτσια.
- Μην επιχειρήσετε να καθαρίσετε τα πτερύγια ενώ το ρομπότ καθαρισμού είναι μέσα σε νερό ή τοποθετημένο σε βρεγμένη επιφάνεια. Αυτό μπορεί να προκαλέσει σοβαρό τραυματισμό.
- Επαναφορτίστε μόνο με τον σταθμό φόρτισης που υποδεικνύεται από τον κατασκευαστή. Η χρήση σταθμού φόρτισης που προορίζεται για άλλο τύπο μπαταρίας μπορεί να προκαλέσει κίνδυνο πυρκαγιάς.
- Μην εκθέτετε τον σταθμό φόρτισης ή το ρομπότ καθαρισμού σε φωτιά ή υπερβολική θερμοκρασία. Η έκθεση σε φωτιά ή σε θερμοκρασία άνω των 65°C μπορεί να προκαλέσει έκρηξη.
- Η συσκευή πρέπει να φορτίζεται σε θερμοκρασία μεταξύ 5 και 35°C.
- Ακολουθήστε όλες τις οδηγίες φόρτισης και μην φορτίζετε τη συσκευή που λειτουργεί με μπαταρία εκτός του εύρους θερμοκρασίας που καθορίζεται στις οδηγίες. Η εσφαλμένη φόρτιση ή σε θερμοκρασία εκτός του καθορισμένου εύρους μπορεί να καταστρέψει την μπαταρία και να αυξήσει τον κίνδυνο πυρκαγιάς.
- Ο σταθμός φόρτισης μπορεί να χρησιμοποιηθεί σε εσωτερικούς χώρους, σε ξηρό και καλά αεριζόμενο χώρο ή σε εξωτερικό ξηρό χώρο, μακριά από το φως, μακριά από παιδιά, μακριά από πηγές θερμότητας και χημικά προϊόντα πισίνας.
- Μην προσπαθήσετε ποτέ να ανοίξετε τον σταθμό φόρτισης.

- Μην αγγίζετε τις πλάκες φόρτισης του σταθμού φόρτισης ή του ρομπότ καθαρισμού μετά τη φόρτιση, καθώς η θερμοκρασία αυτών των εξαρτημάτων μπορεί να είναι υψηλή.
- Η εγκατεστημένη μπαταρία είναι μια επαναφορτιζόμενη μπαταρία ιόντων λιθίου. Μην επιχειρήσετε ποτέ να την αποσυναρμολογήσετε ή να την αντικαταστήσετε. Μια μπαταρία μπορεί να προκαλέσει βραχυκύκλωμα και σοβαρά εγκαύματα. Αποφύγετε οποιαδήποτε επαφή μεταξύ των καλωδίων ή των μεταλλικών μερών που μπορεί να προκαλέσει σπινθήρες και βραχυκύκλωμα της μπαταρίας. Σε περίπτωση διαρροής μπαταρίας, αποφύγετε την επαφή με υγρά που διαρρέουν και επικοινωνήστε με έναν επαγγελματία για την αντικατάσταση της μπαταρίας. Φοράτε προστατευτικά για τα μάτια, γάντια και προστατευτικό ρουχισμό όταν απορρίπτετε το ρομπότ καθαρισμού. Σε περίπτωση επαφής υγρού με το δέρμα και τα ρούχα, πλύντε τα αμέσως με άφθονο νερό και σαπούνι. Σε περίπτωση επαφής υγρού με τα μάτια, μην τρίβετε τα μάτια, ξεπλύνετε αμέσως με τρεχούμενο νερό για τουλάχιστον 15 λεπτά, χωρίς να τα τρίψετε. Λάβετε ιατρική φροντίδα το συντομότερο δυνατό.
- Η μπαταρία και το ρομπότ πρέπει να απορρίπτονται σύμφωνα με τις τοπικές απαιτήσεις. Η μπαταρία πρέπει να απορρίπτεται με βιώσιμο και φιλικό προς το περιβάλλον τρόπο, σε εξουσιοδοτημένους κάδους ή κέντρα συλλογής, σύμφωνα με την τοπική νομοθεσία. Επικοινωνήστε με τις τοπικές αρχές για περισσότερες πληροφορίες.

ΙΔΙΑΙΤΕΡΟΤΗΤΕΣ «Ρομπότ καθαρισμού πισίνας»

- Το ρομπότ έχει σχεδιαστεί για να λειτουργεί σωστά σε νερό πισίνας η θερμοκρασία του οποίου κυμαίνεται μεταξύ 10°C και 35°C.
- Προς αποφυγή τυχόν τραυματισμού ή ζημιάς του ρομπότ καθαρισμού, μην λειτουργείτε το ρομπότ έξω από το νερό.
- Προς αποφυγή τυχόν κινδύνου τραυματισμού, απαγορεύεται η κολύμβηση ενόσω το ρομπότ βρίσκεται μέσα στην πισίνα.
- Μην χρησιμοποιείτε το ρομπότ εάν διενεργείτε χλωρίωση σοκ στην πισίνα.
- Μην αφήνετε το ρομπότ να λειτουργεί χωρίς επίβλεψη για παρατεταμένο χρονικό διάστημα.
- Εάν το ρομπότ προορίζεται για χρήση σε πισίνα με θαλασσινό νερό, βεβαιωθείτε ότι όλα τα άλατα έχουν διαλυθεί πριν το τοποθετήσετε στο νερό.

ΠΡΟΕΙΔΟΠΟΙΗΣΗ ΓΙΑ ΤΗ ΧΡΗΣΗ ΤΟΥ ΡΟΜΠΟΤ ΣΕ ΠΙΣΙΝΑ ΜΕ ΕΠΕΝΔΥΣΗ LINER:

- Πριν εγκαταστήσετε το ρομπότ, εξετάστε προσεκτικά την επένδυση της πισίνας σας. Εάν το liner παρουσιάζει θρυμματισμούς ή εάν παρατηρήσετε χαλίκια, πτυχώσεις, ρίζες ή διάβρωση, μην εγκαταστήσετε το ρομπότ προτού κάποιος εξειδικευμένος επαγγελματίας επισκευάσει ή αντικαταστήσει την επένδυση. Ο κατασκευαστής δε μπορεί σε καμία περίπτωση να θεωρηθεί υπεύθυνος για τις ζημιές που θα προκληθούν στο liner.
- Η επιφάνεια ορισμένων επενδύσεων liner με μοτίβα μπορεί να φθαρεί γρήγορα: τα μοτίβα ή/και το χρώμα τους μπορεί να καταστραφούν, να ξεθωριάσουν ή να εξαφανιστούν σε επαφή με ορισμένα αντικείμενα (βούρτσες καθαρισμού, παιγνίδια, σωσίβια, συσκευές χλωρίωσης, ρομπότ). Ο κατασκευαστής του ρομπότ δεν φέρει ευθύνη για το ξεθώριασμα των μοτίβων liner και τη φθορά ή το γδάρισμα της επένδυσης και οι φθορές αυτές δεν καλύπτονται από την περιορισμένη εγγύηση.

ΠΡΟΕΙΔΟΠΟΙΗΣΗ ΓΙΑ ΤΗ ΧΡΗΣΗ ΤΟΥ ΡΟΜΠΟΤ ΣΕ ΠΙΣΙΝΑ ΑΠΟ ΑΝΟΞΕΙΔΩΤΟ ΧΑΛΥΒΑ

- Η επιφάνεια ορισμένων πισίνων από ανοξείδωτο χάλυβα μπορεί να είναι πολύ εύθραυστη. Η επιφάνεια αυτών των πισίνων μπορεί να καταστραφεί από τη φυσική τριβή των υπολειμμάτων πάνω στην επίστρωση, που προκαλείται για παράδειγμα από τους τροχούς, τις ράγες ή τις βούρτσες των ρομπότ, συμπεριλαμβανομένων των ηλεκτρικών ρομπότ πισίνας. Η φθορά ή οι γρατσουνιές σε πισίνες από ανοξείδωτο χάλυβα δεν αποτελούν ευθύνη του κατασκευαστή του ρομπότ και δεν καλύπτονται από την περιορισμένη εγγύηση.

ΠΡΟΕΙΔΟΠΟΙΗΣΗ ΣΧΕΤΙΚΑ ΜΕ ΤΗ ΧΡΗΣΗ ΤΟΥ ΤΗΛΕΧΕΙΡΙΣΤΗΡΙΟΥ

- Ποτέ μη στρέψετε το φως του τηλεχειριστηρίου προς τα μάτια ατόμων ή ζώων.



Ανακύκλωση

Αυτό το σύμβολο που απαιτείται από την Ευρωπαϊκή Οδηγία ΑΗΗΕ 2012/19/ΕΕ (Οδηγία για τα απόβλητα ηλεκτρικού και ηλεκτρονικού εξοπλισμού) σημαίνει ότι δεν πρέπει να πετάξετε τη συσκευή στα σκουπίδια. Θα τύχει χωριστής συλλογής προκειμένου να επαναχρησιμοποιηθεί, να ανακυκλωθεί ή να αξιοποιηθεί. Εάν περιέχει ουσίες που είναι δυνητικά επικίνδυνες για το περιβάλλον, θα εξαλειφθούν ή θα εξουδετερωθούν. Απευθυνθείτε στον μεταπωλητή σας για τις δυνατότητες ανακύκλωσης.

ΠΕΡΙΕΧΟΜΕΝΑ



1. Πληροφορίες πριν τη χρήση

5

- | | |
|--|---|
| 1.1. Περιγραφή | 5 |
| 1.2. Τεχνικά χαρακτηριστικά και αναγνώριση εξαρτημάτων | 6 |
| 1.3. Αρχή λειτουργίας | 7 |
| 1.4. Προετοιμασία της πισίνας | 7 |



2. Γενική χρήση

8

- | | |
|---|----|
| 2.1. Συναρμολόγηση σταθμού φόρτισης | 8 |
| 2.2. Εγκαταστήστε τον σταθμό και φορτίστε το ρομπότ | 9 |
| 2.3. Παρουσίαση της διεπαφής | 10 |
| 2.4. Παρουσίαση των ενδείξεων | 11 |
| 2.5. Έναρξη κύκλου καθαρισμού | 12 |
| 2.6. Χρήση του τηλεχειριστηρίου | 14 |
| 2.7. Απομάκρυνση του ρομπότ από το νερό | 15 |
| 2.8. Τακτοποίηση του ρομπότ | 17 |



3. Χρήση της εφαρμογής iAquaLink™

18

- | | |
|--|----|
| 3.1. Πρώτη διαμόρφωση του ρομπότ | 18 |
| 3.2. Διαθέσιμες λειτουργίες στην εφαρμογή iAqualink™ | 19 |



4. Συντήρηση

20

- | | |
|---|----|
| 4.1. Καθαρισμός του ρομπότ και του σταθμού φόρτισης | 20 |
| 4.2. Καθαρισμός του φίλτρου | 20 |
| 4.3. Καθαρισμός των βουρτσών και του προφυλακτήρα | 21 |
| 4.4. Καθαρισμός του παρεμβύσματος του καλύμματος | 21 |
| 4.5. Καθαρισμός του έλικα | 22 |
| 4.6. Αλλαγή βουρτσών | 23 |
| 4.7. Αλλαγή της μπαταρίας | 24 |
| 4.8. Προετοιμασία για τη χειμερινή περίοδο | 24 |



5. Αντιμετώπιση προβλημάτων

25

- | | |
|---|----|
| 5.1. Συμπεριφορές της συσκευής | 25 |
| 5.2. Συμπεριφορές του σταθμού | 27 |
| 5.3. Ειδοποιήσεις χρήστη | 28 |
| 5.4. Βοήθεια διαγνωστικού ελέγχου για τη σύνδεση με την εφαρμογή iAquaLink™ | 30 |



Συμβουλή: για διευκόλυνση της επικοινωνίας με τον μεταπωλητή σας

Σημειώστε τα στοιχεία επικοινωνίας του μεταπωλητή για να τα βρίσκετε πιο εύκολα σε περίπτωση ανάγκης. Συμπληρώστε τα στοιχεία του προϊόντος στην οπίσθια πλευρά των οδηγιών, καθώς θα σας ζητηθούν από τον μεταπωλητή σας.



1. Πληροφορίες πριν τη χρήση

1.1. Περιγραφή

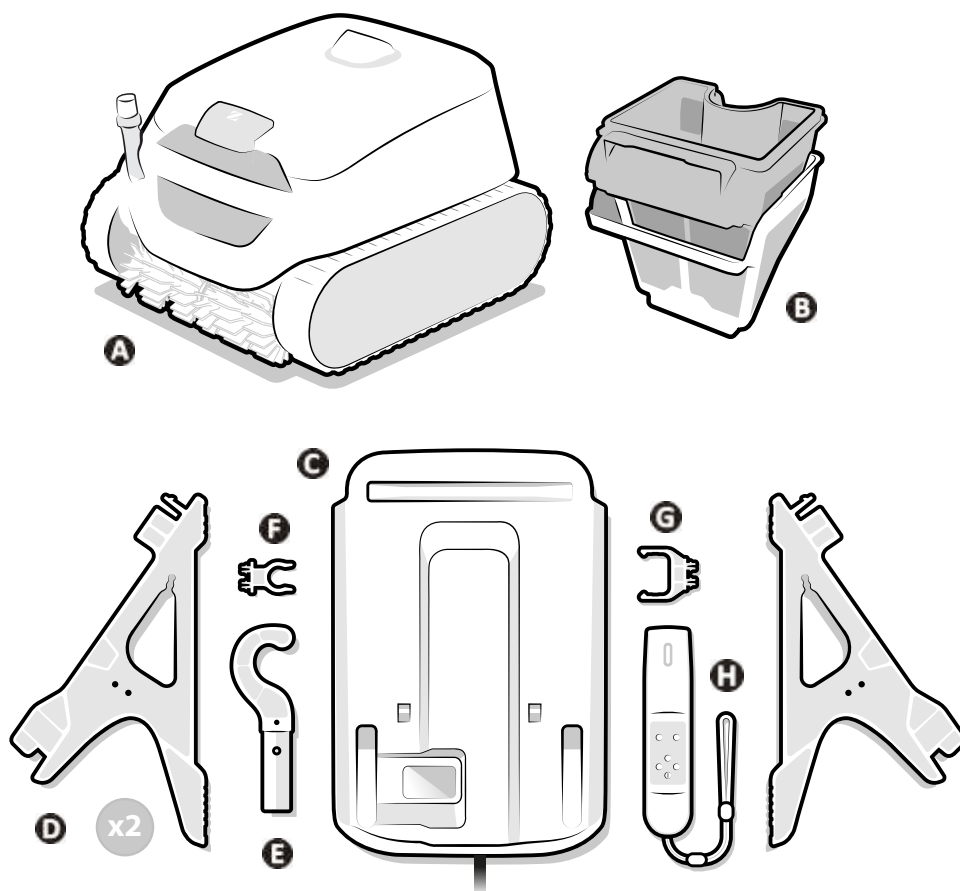

A	Ρομπότ
B	Διπλή φίλτραυση (150 / 60µ)
C	Σταθμός φόρτισης (προς συναρμολόγηση)
D	Πόδι (x2)
E	Λαβή*
F	Εξάρτημα στερέωσης για τη λαβή
G	Βάση τηλεχειριστηρίου
H	Τηλεχειριστήριο

* Για στερέωση σε στυλό πισίνας (τυπικό, δεν παρέχεται): απαραίτητο για να βγάλετε το ρομπότ από το νερό.

1.2. Τεχνικά χαρακτηριστικά και αναγνώριση εξαρτημάτων

1.2.1. Τεχνικά χαρακτηριστικά

Τάση τροφοδοσίας σταθμού φόρτισης	110 - 240 VAC, 50/60Hz, Κατηγορία II*	
Ονομαστική τάση ρομπότ	25,4 VDC	
Τάση φόρτισης	29,4 VDC	
Μέγιστη ισχύς φορτιστή	58 W	
Χωρητικότητα μπαταρίας	10 Ah	
Ονομαστική ισχύς ρομπότ	130 W	
Χωρητικότητα φίλτρου	4 L	
Διαστάσεις ρομπότ (Π x Β x Υ)	41 x 42 x 28 cm	
Διαστάσεις συσκευασίας (Π x Β x Υ)	56 x 56 x 38 cm	
Βάρος ρομπότ	9,5 kg	
Βάρος συσκευασμένο	15,5 kg	
Πλάτος αναρρόφησης	230 mm	
Μέγιστο βάθος λειτουργίας	4 m	
Βαθμός προστασίας	Σταθμός ανεφοδιασμού	IPX5
	Ρομπότ	IPX8
Εύρος συχνοτήτων	2,412GHz - 2,484GHz	
Ισχύς μετάδοσης ραδιοσυχνοτήτων	20,5 dBm	

* Κατηγορία II: συσκευή με διπλή μόνωση ή ενισχυμένη μόνωση που δεν απαιτεί γείωση.

1.2.2. Λίστα εξαρτημάτων

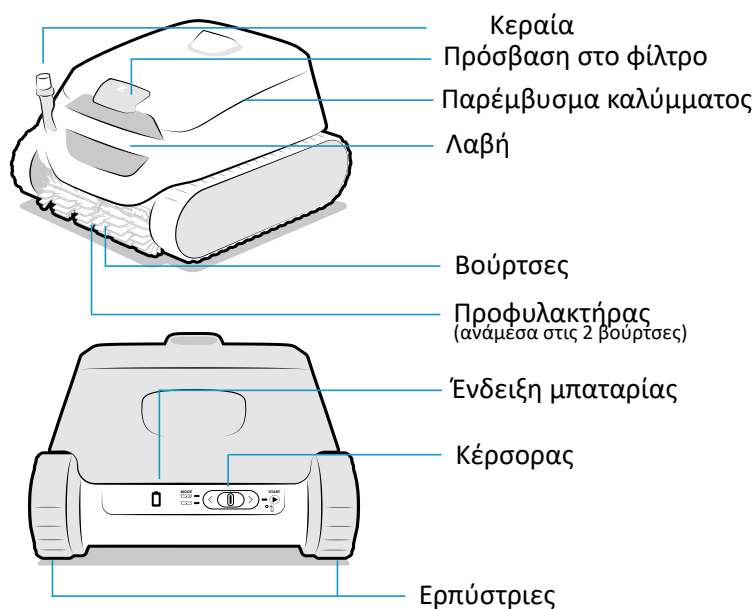

1.3. Αρχή λειτουργίας

Το ρομπότ είναι ανεξάρτητο από το σύστημα φίλτρανσης και μπορεί, αφού φορτιστεί, να λειτουργήσει με αυτόνομο τρόπο. Μετακινείται με τον βέλτιστο τρόπο ώστε να καθαρίζει τις διάφορες ζώνες της δεξαμενής για τις οποίες έχει σχεδιαστεί (πυθμένας, τοιχώματα, ίσαλος γραμμή ή μόνο πυθμένας). Οι ακαθαρσίες αναρροφώνται και αποθηκεύονται στο φίλτρο του ρομπότ.

Μπορείτε να λειτουργείτε το ρομπότ:

- Επιλέγοντας έναν τρόπο λειτουργίας και εκκινώντας έναν κύκλο χρησιμοποιώντας τον κέρσορα στο πίσω μέρος του ρομπότ,
- Χρήση τηλεχειριστηρίου για την έναρξη ή τη διακοπή ενός κύκλου (βλ. «2.6. Χρήση του τηλεχειριστηρίου»)
- Ή μέσω smartphone ή tablet συμβατό με την εφαρμογή iAquaLink™ (βλ. "3. Χρήση της εφαρμογής iAquaLink™").

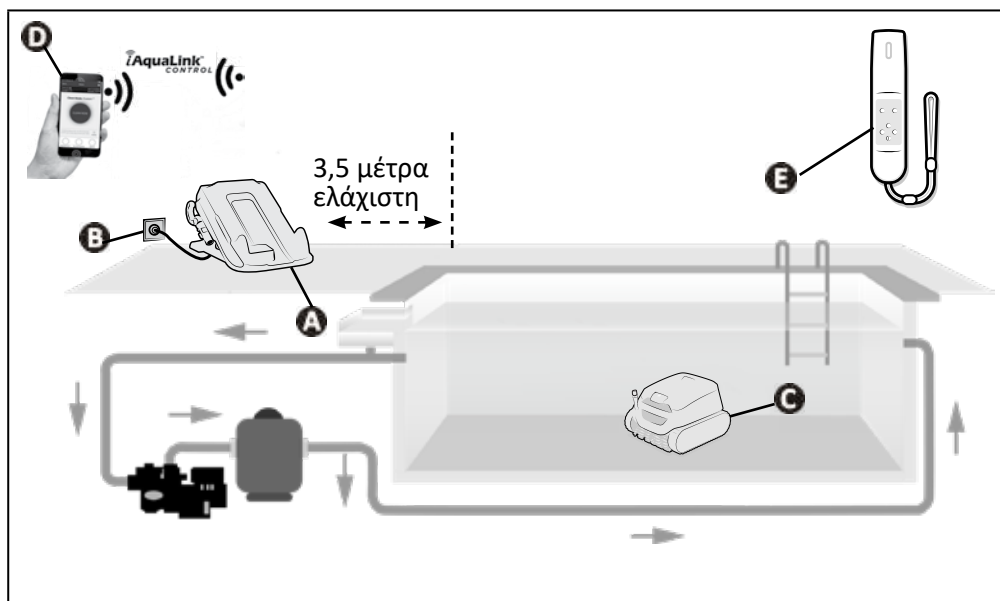

- A**: Σταθμός ανεφοδιασμού
- B**: Ηλεκτρική πρίζα
- C**: Ρομπότ
- D**: Έλεγχος εξ αποστάσεως «iAquaLink™»
- E**: Τηλεχειριστήριο

1.4. Προετοιμασία της πισίνας



Αυτό το προϊόν έχει σχεδιαστεί για να χρησιμοποιείται σε πισίνες που αποτελούν μόνιμες κατασκευές. Μην χρησιμοποιείτε το ρομπότ σε αποσυναρμολογούμενες πισίνες. Ως μόνιμη πισίνα θεωρείται η πισίνα που είναι κατασκευασμένη είτε μέσα είτε πάνω στο έδαφος και δεν αποσυναρμολογείται ούτε αποθηκεύεται.

- Η συσκευή πρέπει να λειτουργεί μέσα σε νερό πισίνας με τα ακόλουθα ποιοτικά χαρακτηριστικά:

Θερμοκρασία νερού	Από 10°C έως 35°C
pH	Από 6,8°C έως 7,6°C
Ελεύθερο χλώριο	< 3 mg/l

- Όταν η πισίνα είναι ιδιαίτερα βρώμικη, ιδίως κατά τη θέση σε λειτουργία, απομακρύνετε πρώτα τις μεγάλοι μεγέθους ακαθαρσίες με τη βοήθεια μιας απόχης ώστε να εξασφαλίσετε τις βέλτιστες επιδόσεις της συσκευής.
- Απομακρύνετε επίσης θερμομέτρα, παιχνίδια και άλλα αντικείμενα που μπορεί να προκαλέσουν ζημιά στη συσκευή.



2. Γενική χρήση

2.1. Συναρμολόγηση σταθμού φόρτισης

Συναρμολογήστε τον σταθμό φόρτισης πριν τον χρησιμοποιήσετε:

- Σύρετε το επάνω μέρος του ποδιού (σημειωμένο με μπλε κύκλο) στην εγκοπή στο μπροστινό μέρος του σταθμού φόρτισης (σημειώνεται επίσης με μπλε κύκλο) (1).
- Ασφαλίστε πλήρως το πόδι κάτω από τον σταθμό (το κάτω μέρος του ποδιού (2) πρέπει να κάνει κλικ στη θέση του).
- Τοποθετήστε το εξάρτημα στερέωσης για τη λαβή στο πλάι του σταθμού φόρτισης (στα δεξιά ή στα αριστερά ανάλογα με την επιθυμητή θέση) (3).
- Τοποθετήστε τη βάση του τηλεχειριστηρίου στην άλλη πλευρά του σταθμού φόρτισης (4).
- Ξετυλίξτε το καλώδιο για να το περάσετε στο πίσω μέρος του σταθμού ή στη μία πλευρά, ανάλογα με την επιθυμητή εγκατάσταση (μια θέση για να συγκρατήσετε το καλώδιο παρέχεται μέσα σε κάθε πόδι).

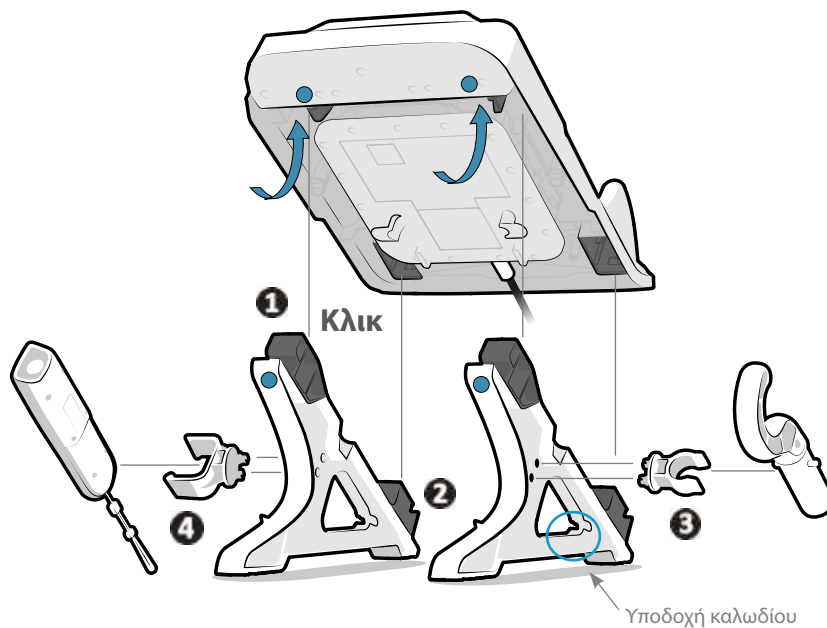



2.2. Εγκαταστήστε τον σταθμό και φορτίστε το ρομπότ

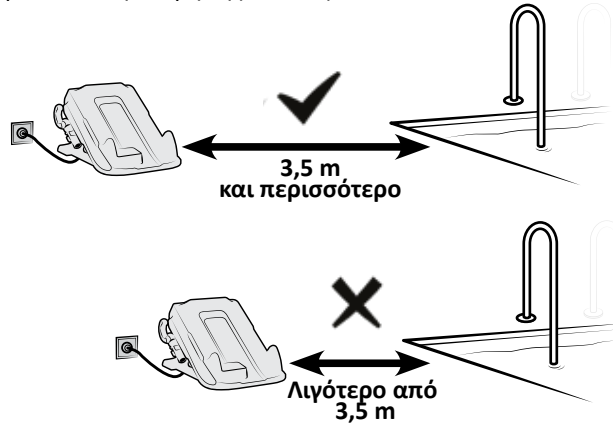

- Ο σταθμός δεν πρέπει να βυθίζεται σε νερό ή οποιοδήποτε άλλο υγρό. Δεν πρέπει να εγκατασταθεί σε περιοχή με πρόσβαση στο νερό.
- Μην εκθέτετε τον σταθμό φόρτισης στο άμεσο ηλιακό φως.

- Τοποθετήστε τον σταθμό φόρτισης:
 - κοντά σε μια εύκολα προσβάσιμη πρίζα (που βρίσκεται μακριά από βροχή ή πιτσιλιές),
 - σε σκιά. Μην εκθέτετε το ρομπότ και τον σταθμό σε άμεσο ηλιακό φως όταν το ρομπότ φορτίζει.
 - σε ύψος άνω των 3,5 μέτρων από την άκρη της πισίνας.



- Συνδέστε τον σταθμό φόρτισης.
- Τοποθετήστε το ρομπότ στον σταθμό φόρτισης έτσι ώστε το πίσω μέρος του ρομπότ (πλευρά του κέρσορα) να έρχεται σε επαφή με τις εγκοπές που παρέχονται στο πίσω μέρος του σταθμού. Όταν το ρομπότ τοποθετηθεί σωστά, ακούγεται ένα ηχητικό σήμα και η ένδειξη  αναβοσβήνει αργά (πορτοκαλί).



- Θερμοκρασία φόρτισης: 5°C - 35°C.
- Βεβαιωθείτε ότι οι πλάκες φόρτισης του σταθμού φόρτισης και του ρομπότ είναι καθαρές και στεγνές πριν από τη φόρτιση.
- Μην αγγίζετε τις πλάκες φόρτισης που βρίσκονται στον σταθμό φόρτισης ή στο ρομπότ αμέσως μετά τη φόρτιση του ρομπότ.

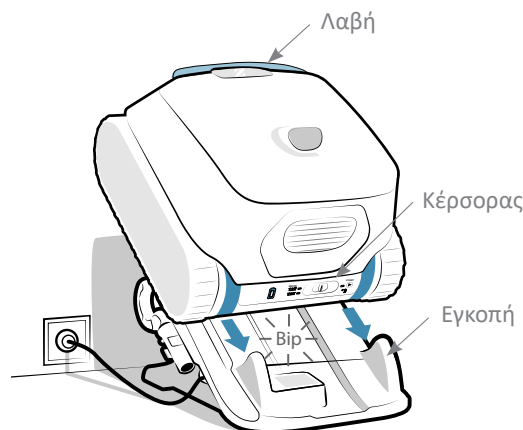

- Κατά την πρώτη χρήση, φορτίστε πλήρως το ρομπότ: η ένδειξη  ανάβει σταθερά (πράσινο). Η φόρτιση σταματά αυτόματα μόλις το ρομπότ φορτιστεί πλήρως. Επομένως, δεν είναι απαραίτητο να αποσυνδέσετε τον σταθμό ή να αφαιρέσετε το ρομπότ.



• Όταν όλες οι ενδείξεις είναι σβηστές, το ρομπότ βρίσκεται σε κατάσταση αναμονής. Σύρετε τον κέρσορα αριστερά ή δεξιά για να το επαναφέρετε. Εάν αυτό δεν λειτουργήσει, τοποθετήστε ξανά το ρομπότ στον σταθμό φόρτισης (το ρομπότ μπαίνει σε κατάσταση αναμονής μετά από 8 ημέρες αδράνειας).







• Εάν η ένδειξη  δεν αναβοσβήνει κατά τη φόρτιση του ρομπότ για πρώτη φορά: βλ. "5.1. Συμπεριφορές της συσκευής".

• Για να επωφεληθείτε από τα πλεονεκτήματα της συνδεσιμότητας (ενημέρωση λογισμικού, κατάσταση μπαταρίας, πληροφορίες κύκλου, βλ. "3.2. Διαθέσιμες λειτουργίες στην εφαρμογή iAqualink™"), τοποθετήστε τον σταθμό φόρτισης σε μια τοποθεσία από την οποία είναι προσβάσιμο το wifi.

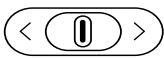
2.3. Παρουσίαση της διεπαφής

Χάρη στη διεπαφή που βρίσκεται στο πίσω μέρος της συσκευής, μπορείτε να επιλέξετε τη λειτουργία καθαρισμού και να ξεκινήσετε έναν κύκλο καθαρισμού καθώς και να λάβετε πληροφορίες σχετικά με την κατάσταση του ρομπότ, της μπαταρίας ή της συνδεσιμότητας.

Πρόσθετες λειτουργίες και πληροφορίες διατίθενται επίσης στην εφαρμογή, βλ "3. Χρήση της εφαρμογής iAquaLink™" και από το τηλεχειριστήριο (βλ. «2.6. Χρήση του τηλεχειριστηρίου») Χρήση του τηλεχειριστηρίου»).

Λειτουργία	
Πλήκτρα	
	Κέρσορας (επιλογή λειτουργίας, έναρξη κύκλου, βλ "2.5. Έναρξη κύκλου καθαρισμού")
Φωτεινές ενδείξεις	
	Ένδειξη μπαταρίας
	Λειτουργία «Πυθμένας + τοιχώματα + ίσαλος γραμμή» ενεργοποιημένη
	Λειτουργία «Πυθμένας» ενεργοποιημένη
	Κατάσταση ρομπότ
	Κατάσταση της σύνδεσης Wi-Fi





- Όταν όλες οι ενδείξεις είναι σβηστές, το ρομπότ βρίσκεται σε κατάσταση αναμονής. Σύρετε τον κέρσορα αριστερά ή δεξιά για να το επαναφέρετε. Εάν αυτό δεν λειτουργήσει, τοποθετήστε ξανά το ρομπότ στον σταθμό φόρτισης (το ρομπότ μπαίνει σε κατάσταση αναμονής μετά από 8 ημέρες αδράνειας).

2.4. Παρουσίαση των ενδείξεων





2.4.1. Ένδειξη κατάστασης ρομπότ

 → Αναβοσβήνουσα ένδειξη  → Σταθερή ένδειξη

 Μπλε	Έτοιμο να βυθιστεί
 Μπλε	Τρέχων κύκλος
 Κόκκινο	Σφάλμα ρομπότ, βλ. "5.3.1. Σφάλμα του ρομπότ"



2.4.2. Ένδειξη φόρτισης

 → Αναβοσβήνουσα ένδειξη  → Σταθερή ένδειξη

 Πράσινο	Φορτισμένο: Έτοιμο για χρήση, η φόρτιση ολοκληρώθηκε
 Πράσινο	Φορτίζει (<5h). Έτοιμο για εκτέλεση ενός πλήρους κύκλου
 Πορτοκαλί	Μερικώς φορτισμένο: μπορεί να χρησιμοποιηθεί (ο κύκλος θα είναι μικρότερος)
 Πορτοκαλί	<ul style="list-style-type: none">Εάν το ρομπότ τοποθετηθεί στον σταθμό του: Σε διαδικασία φόρτισηςΕάν το ρομπότ είναι εκτός του σταθμού του: Πρέπει να επαναφορτιστεί και δεν μπορεί να χρησιμοποιηθεί
 Κόκκινο	Σφάλμα μπαταρίας, βλ. "5.3.2. Σφάλμα της μπαταρίας"

2.4.3. Ένδειξη συνδεσιμότητας

 → Αναβοσβήνουσα ένδειξη  → Σταθερή ένδειξη



Σβηστό	Δεν είναι συνδεδεμένο σε WiFi
 Μπλε	Σε διαδικασία σύζευξης
 Μπλε	Συνδέθηκε σε Wi-Fi

2.4.4. Ένδειξη κατάστασης του σταθμού φόρτισης

Κάτω από τον σταθμό φόρτισης, μια ένδειξη υποδεικνύει την κατάστασή του.

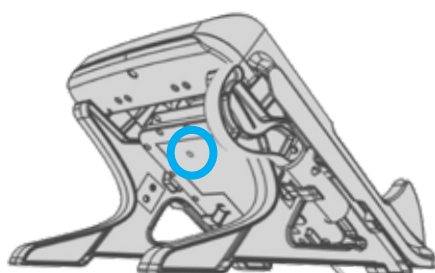
 → Σταθερή ένδειξη



 Πράσινο	<ul style="list-style-type: none">Ο σταθμός τροφοδοτείται, δεν υπάρχει φόρτιση σε εξέλιξηΕάν η ένδειξη είναι πράσινη ενώ το ρομπότ βρίσκεται στον σταθμό, βλ. "5.2. Συμπεριφορές του σταθμού"
 Κόκκινο	<ul style="list-style-type: none">Ρομπότ σε διαδικασία φόρτισης



• Εάν η ένδειξη είναι σβηστή ή αναβοσβήνει ενώ ο σταθμός είναι συνδεδεμένος, βλ. "5.2. Συμπεριφορές του σταθμού".

2.5. Έναρξη κύκλου καθαρισμού

Προς αποφυγή του κινδύνου υλικών ζημιών ή τραυματισμού, φροντίστε να τηρείτε τις παρακάτω οδηγίες:



- Απαγορεύεται η κολύμβηση για όσο διάστημα η συσκευή βρίσκεται μέσα στην πισίνα.
- Μην χρησιμοποιείτε τη συσκευή εάν διενεργείτε χλωρίωση σοκ στην πισίνα, περιμένετε το ποσοστό χλωρίου να κατέβει στη συνιστώμενη τιμή πριν βυθίσετε το ρομπότ.
- Εάν το τυλιγόμενο κάλυμμα της πισίνας είναι κλειστό, χρησιμοποιήστε τη λειτουργία «Μόνο πυθμένας»

Για έναρξη του κύκλου καθαρισμού:



- Περιμένετε να φορτιστεί το ρομπότ (σταθερά ή αναβοσβήνει πράσινο ) για να ξεκινήσει ένας κύκλος.
- Μόλις φορτιστεί, αφαιρέστε το από τον σταθμό του και μεταφέρετέ το στην πισίνα.
- Επιλέξτε τη λειτουργία καθαρισμού, βλ. "2.5.1. Επιλογή της λειτουργίας καθαρισμού".
- Ξεκινήστε τον κύκλο, βλ. "2.5.2. Εκκίνηση του κύκλου καθαρισμού".
- Βυθίστε το ρομπότ, βλ. "2.5.3. Βύθιση του ρομπότ".

2.5.1. Επιλογή της λειτουργίας καθαρισμού

Η λειτουργία καθαρισμού καθορίζει την επιφάνεια που πρέπει να καθαριστεί καθώς και τη διάρκεια του καθαρισμού.

- Σύρετε τον κέρσορα στο πίσω μέρος της συσκευής προς τα αριστερά:
 - Μία φορά μόνο για να επιλέξετε τη λειτουργία «Μόνο πυθμένας»,
 - Μια δεύτερη φορά για να επιλέξετε τη λειτουργία «Πυθμένας + τοίχωμα + ίσαλος γραμμή».

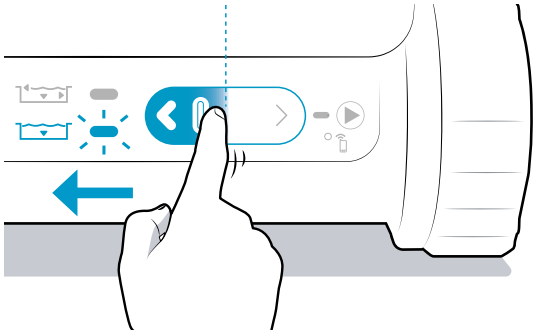
Η ένδειξη που αντιστοιχεί στην επιλεγμένη λειτουργία ανάβει.

	Επιφάνεια προς καθαρισμό	Διάρκεια κύκλου
	 Μόνο πυθμένας	1h30
	 Πυθμένας + τοιχώματα + ίσαλος γραμμή	2h30



- Πρόσθετες λειτουργίες είναι διαθέσιμες μέσω της εφαρμογής (Ίσαλος γραμμή, Smart), βλ. "3.2. Διαθέσιμες λειτουργίες στην εφαρμογή iAqualink™" (ανάλογα με το μοντέλο).

2.5.2. Εκκίνηση του κύκλου καθαρισμού

- Σύρετε τον κέρσορα στο πίσω μέρος της συσκευής προς τα δεξιά για να ξεκινήσει ο κύκλος.
- Η ένδειξη  αναβοσβήνει κατά την αναμονή τοποθέτησης στο νερό.

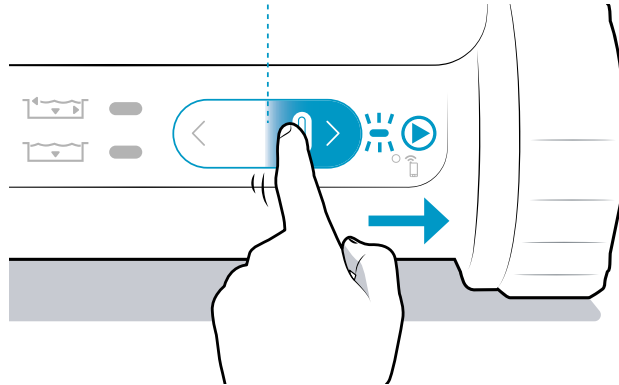

Συμβουλή: Βελτίωση της απόδοσης του καθαρισμού



- Στην αρχή της κολυμβητικής περιόδου, διενεργήστε πολλούς κύκλους καθαρισμού σε λειτουργία μόνο πυθμένα (αφού πρώτα απομακρύνετε τις μεγαλύτερες ακαθαρσίες με μια απόχη). Με την τακτική χρήση του ρομπότ καθαρισμού (όχι πάνω από 3 κύκλους ανά εβδομάδα), η πισίνα σας θα είναι πάντα καθαρή και το φίλτρο δεν θα φράζει εύκολα. Συνιστάται να τρέξετε μερικούς κύκλους χωρίς το φίλτρο για ακαθαρσίες πολύ μικρού μεγέθους για να πετύχετε βαθύ καθαρισμό, βλ. "4.2. Καθαρισμός του φίλτρου" για να αποσυναρμολογήσετε τα φίλτρα.

2.5.3. Βύθιση του ρομπότ

- Βυθίστε το ρομπότ κάθετα μέσα στο νερό και κινήστε το ελαφρά προς όλες τις κατευθύνσεις, ώστε να διαφύγει ο αέρας που περιέχεται σε αυτό.
- Αφήστε το ρομπότ να βυθιστεί στον πυθμένα της πισίνας. Ο κύκλος θα ξεκινήσει το αργότερο 40 δευτερόλεπτα μετά την ανίχνευση νερού. Η συσκευή προσαρμόζει τη στρατηγική μετακίνησής της στην πισίνα σε συνάρτηση με τη λειτουργία καθαρισμού ώστε να επιτυγχάνει το μεγαλύτερο δυνατό ποσοστό κάλυψης.

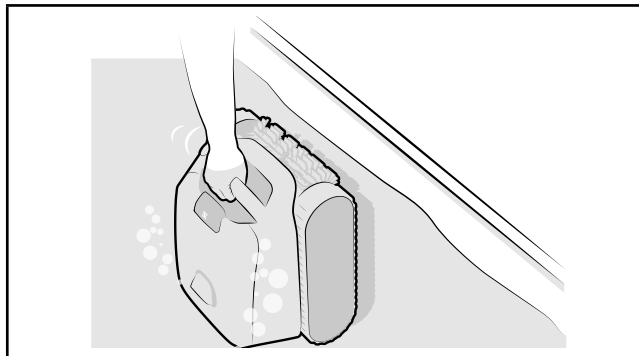

2.6. Χρήση του τηλεχειριστηρίου

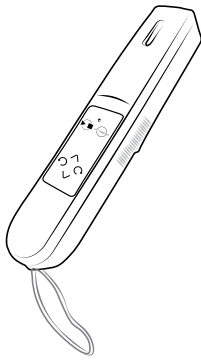

Χρησιμοποιήστε το τηλεχειριστήριο για:

- Έναρξη ή διακοπή του κύκλου καθαρισμού
- Κατεύθυνση του ρομπότ προς τα εμπρός, προς τα πίσω και για στροφή προς τα αριστερά ή προς τα δεξιά
- Ενεργοποίηση της λειτουργίας «Lift System» για την έξοδο του ρομπότ από το νερό (βλ. 2.7. «Έξοδος του ρομπότ από το νερό»).



- Το τηλεχειριστήριο είναι αδιάβροχο (έως 30 εκ. κατά μέγιστο κάτω από το νερό για μερικά δευτερόλεπτα) και επιπλέει.
- Η χρήση των λειτουργιών του τηλεχειριστηρίου διακόπτει τον τρέχοντα κύκλο καθαρισμού

2.6.1. Διεπαφή τηλεχειριστηρίου

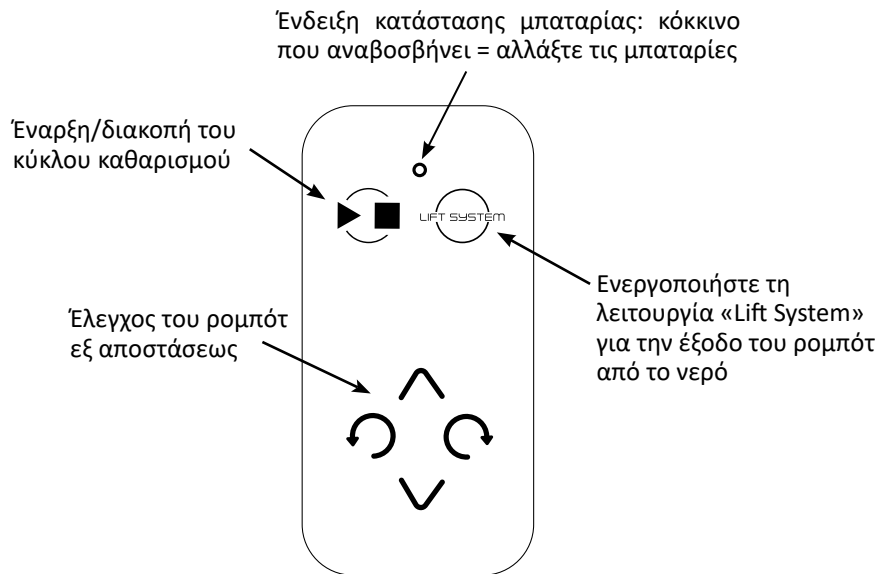

2.6.2. Έλεγχος του ρομπότ

Για να στείλετε μια εντολή στο ρομπότ, τοποθετήστε το τηλεχειριστήριο με τέτοιο τρόπο, ώστε ο αισθητήρας να βρίσκεται μέσα στο νερό και να είναι στραμμένος προς την κεραία του ρομπότ. Η μέγιστη απόσταση μεταξύ του τηλεχειριστηρίου και του ρομπότ είναι 6 μέτρα.

- Πατήστε και κρατήστε πατημένο το πλήκτρο (κίνηση προς τα εμπρός, κίνηση προς τα πίσω, στροφή προς τα αριστερά ή τα δεξιά) του τηλεχειριστηρίου για να κατευθύνετε το ρομπότ. Αφήστε το πλήκτρο για να σταματήσετε το ρομπότ.
- Ο αισθητήρας στο μπροστινό άκρο του τηλεχειριστηρίου ανάβει όταν αποστέλλεται μια εντολή, αλλά αυτό δεν επιβεβαιώνει ότι το ρομπότ έλαβε την εντολή.

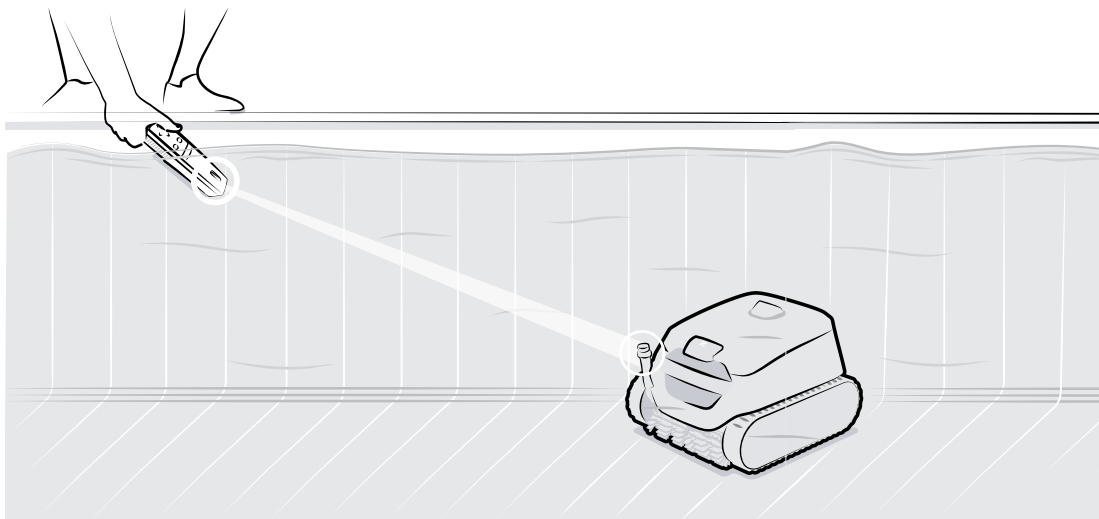

2.6.3. Τοποθέτηση/αλλαγή μπαταριών

Το τηλεχειριστήριο χρειάζεται 2 αλκαλικές μπαταρίες AA. Όταν η ένδειξη LED είναι κόκκινη και αναβοσβήνει, πρέπει να αλλάξετε τις μπαταρίες.

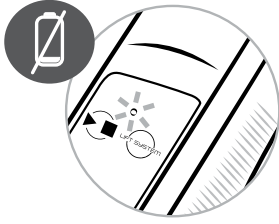

Για να τοποθετήσετε ή να αλλάξετε τις μπαταρίες, πραγματοποιήστε τα εξής:

- Dévisser les 6 vis fixant le couvercle avec un tournevis cruciforme,
- Retirez les deux piles,
- Insérer les nouvelles piles en respectant la polarité indiquée sur le support et sur les piles,
- Remettre et serrer les 6 vis.

EL

2.7. Απομάκρυνση του ρομπότ από το νερό

Υπάρχουν 3 τρόποι για να απομακρύνετε το ρομπότ από το νερό:

- Με τη λειτουργία «Lift System» του τηλεχειριστηρίου
- Χειροκίνητα, χωρίς την εφαρμογή iAquaLink™
- Με την εφαρμογή iAquaLink™

2.7.1. Με τη λειτουργία «Lift System» του τηλεχειριστηρίου

Η λειτουργία «Lift System» έχει σχεδιαστεί για να διευκολύνει την έξοδο του ρομπότ από το νερό. Μπορεί να ενεργοποιηθεί ανά πάσα στιγμή, κατά τη διάρκεια ή στο τέλος ενός κύκλου καθαρισμού.

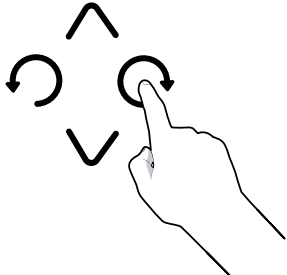
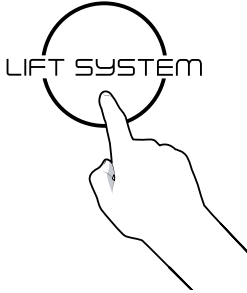
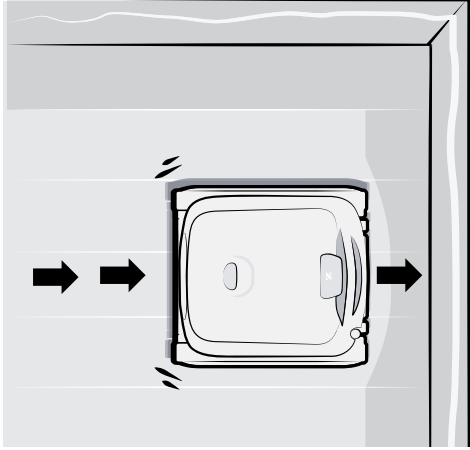
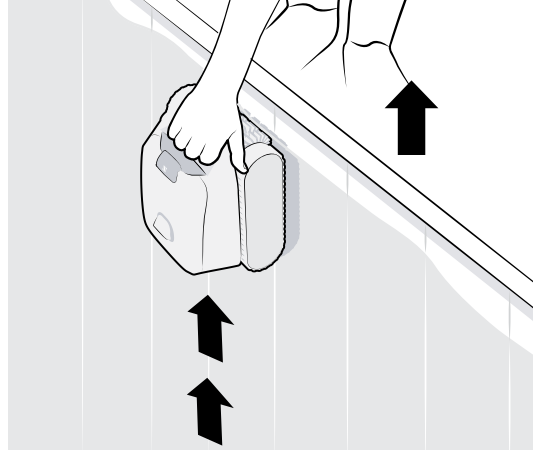
<p>1 Με το τηλεχειριστήριο, στρέψτε το ρομπότ προς τον τοίχο στο σημείο όπου θέλετε να το αφαιρέσετε από το νερό.</p> 	<p>2 Πατήστε και αφήστε το πλήκτρο «Lift System» του τηλεχειριστηρίου</p> 
<p>3 Το ρομπότ μετακινείται προς τον τοίχο.</p> 	<p>4 Το ρομπότ προχωρά προς το τοίχωμα και παραμένει στην ίσαλο γραμμή. Χρησιμοποιήστε τη λαβή για να το τραβήξετε εντελώς από το νερό. Το ρομπότ εξωθεί το νερό δυνατά προς τα πίσω ώστε να είναι ελαφρύτερο.</p> 

2.7.2. Χωρίς την εφαρμογή iAquaLink™

Κατά τη διάρκεια των τελευταίων 10 λεπτών του κύκλου, το ρομπότ σταματά στην ίσαλο γραμμή (χωρίς βούρτσισμα) για 30 δευτερόλεπτα σε κάθε τοίχωμα που συναντά (η λειτουργία δεν είναι διαθέσιμη στη λειτουργία «Μόνο πυθμένας»). Περιμένει να το μαζέψετε.

1 Εάν δεν το μαζέψετε τα τελευταία 10 λεπτά, το ρομπότ σταματάει στο πόδι ενός τοιχώματος στο τέλος του κύκλου.

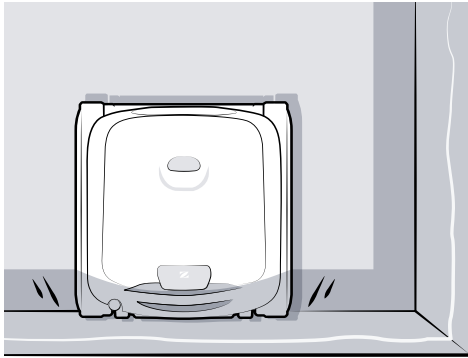

2 Συνδέστε τον γάντζο (παρέχεται) στο άκρο ενός στύλου πισίνας (δεν παρέχεται).

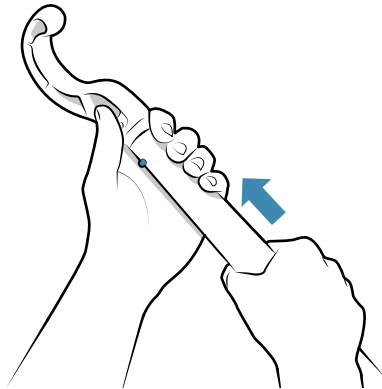

3 Πιάστε τη λαβή του ρομπότ με το γάντζο και φέρτε το ρομπότ στην επιφάνεια.

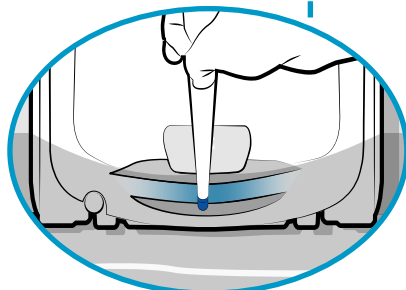
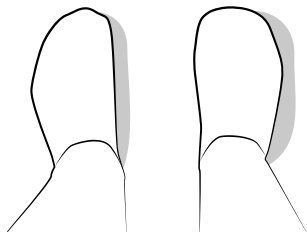
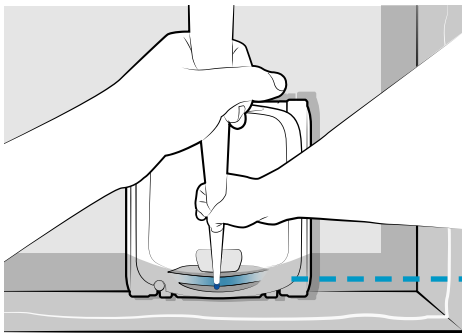

4 Χρησιμοποιήστε τη λαβή για να το τραβήξετε εντελώς από το νερό. Το ρομπότ εξωθεί το νερό δυνατά προς τα πίσω ώστε να είναι ελαφρύτερο.

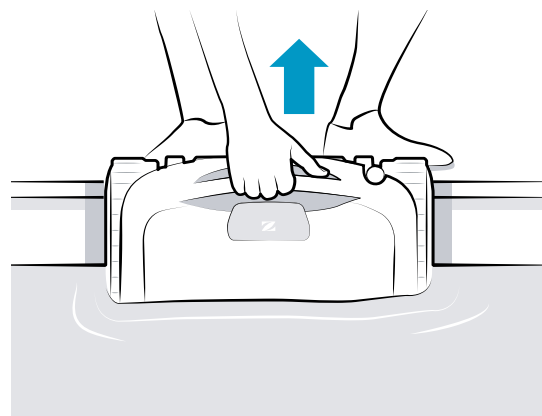

2.7.3. Με την εφαρμογή iAquaLink™

❶ Όταν επιτρέψετε τις ειδοποιήσεις Push (ρυθμίσεις τηλεφώνου της εφαρμογής iAquaLink™), η εφαρμογή προειδοποιεί για το τέλος του κύκλου (εκτός από τη λειτουργία «Μόνο πυθμένας»): από αυτήν τη στιγμή, το ρομπότ περιμένει 30 δευτερόλεπτα πάνω από τα διαφορετικά τοιχώματα (το ένα μετά το άλλο) για 10 λεπτά. Περιμένει να το μαζέψετε.

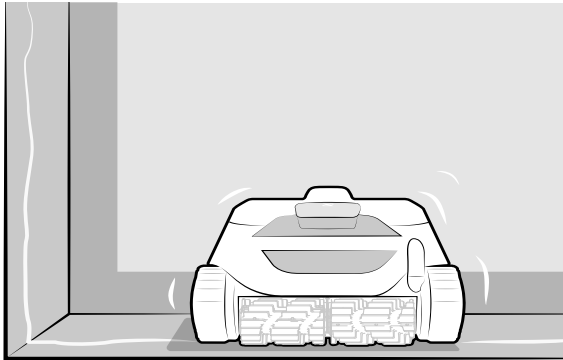

❷ Χρησιμοποιήστε τη λαβή για να το τραβήξετε εντελώς από το νερό. Το ρομπότ εξωθεί το νερό δυνατά προς τα πίσω ώστε να είναι ελαφρύτερο

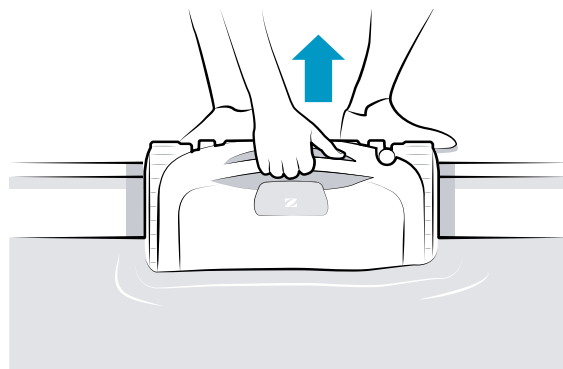

EL

➤ 2.8. Τακτοποίηση του ρομπότ



- Μην αφήνετε το ρομπότ αφόρτιστο: επαναφορτίζετε το ρομπότ μετά από κάθε χρήση.
- Βεβαιωθείτε ότι το ρομπότ και οι πλάκες φόρτισης είναι καθαρά και στεγνά πριν τη φόρτιση.
- Μην αφήνετε το ρομπότ στο νερό όταν δεν το χρησιμοποιείτε.
- Μην αφήνετε το ρομπότ να στεγνώνει στον ήλιο μετά τη χρήση.
- Μην εκθέτετε το ρομπότ σε φωτιά, υπερβολικές θερμοκρασίες, πηγές με κίνδυνο ανάφλεξης ή χημικά προϊόντα για πισίνα και σπα.
- Να φυλάσσεται μακριά από παιδιά και κατοικίδια.
- Φυλάσσετε τη συσκευή και τα εξαρτήματά της σε χώρο μη εκτεθειμένο σε ηλιακή ακτινοβολία, υγρασία και δυσμενείς καιρικές συνθήκες.

- Τοποθετήστε το στεγνό ρομπότ στον σταθμό φόρτισης (γίνεται ακόμα κι αν είναι βρεγμένο).
- Φυλάσσετε όλα τα εξαρτήματα σε χώρο μη εκτεθειμένο σε ηλιακή ακτινοβολία και τις προβολές νερού.

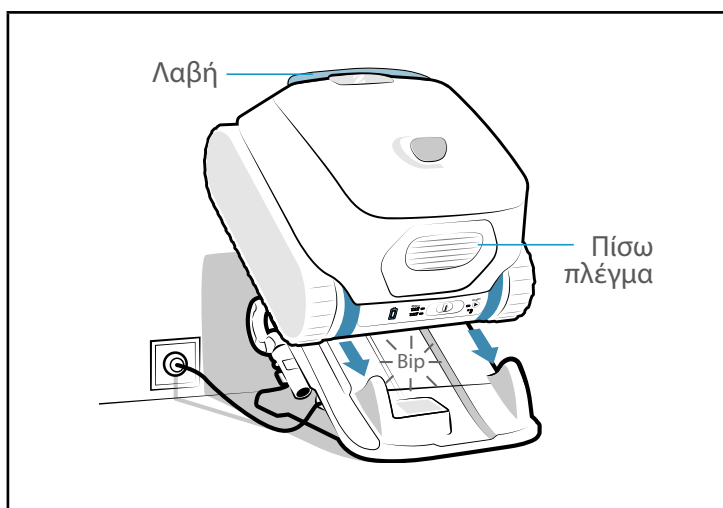



3. Χρήση της εφαρμογής iAquaLink™

Κινητή συσκευή
(smartphone ή τάμπλετ)

Οικιακό δίκτυο
Wi-Fi

Ρομπότ

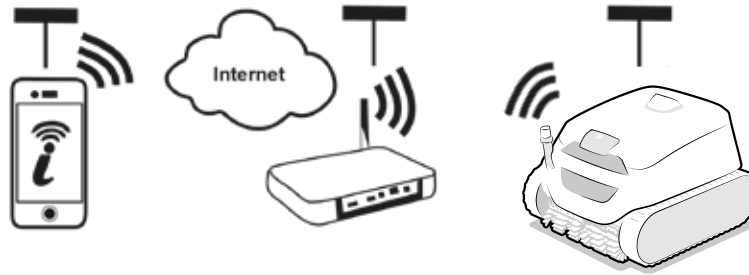

Η εφαρμογή iAquaLink™ είναι διαθέσιμη στα συστήματα iOS και Android.

3.1. Πρώτη διαμόρφωση του ρομπότ



Πριν ξεκινήσετε την εγκατάσταση της εφαρμογής, φροντίστε να:

- Φορτίσετε το ρομπότ προηγουμένως,
- Χρησιμοποιείτε ένα smartphone ή tablet με σύνδεση Wi-Fi.
- Χρησιμοποιήστε ένα δίκτυο Wi-Fi με σήμα αρκετά ισχυρό για να συνδεθείτε με το ρομπότ: το σήμα του Wi-Fi πρέπει να είναι διαθέσιμο στη θέση όπου χρησιμοποιείται η συσκευή. Διαφορετικά, χρησιμοποιήστε μια τεχνική λύση που ενισχύει το υφιστάμενο σήμα.
- Έχετε τον κωδικό πρόσβασης του οικιακού δικτύου Wi-Fi.

- Τηλεφορτώστε την εφαρμογή iAquaLink™ που διατίθεται στο App Store (iOS) ή στο Google Play Store (Android).

1



- Συνδεθείτε ή εγγραφείτε.

2



- Πατήστε το εικονίδιο + για να προσθέσετε μια νέα συσκευή και ακολουθήστε τις οδηγίες της εφαρμογής.

3

Ακολουθήστε τα βήματα που εμφανίζονται στην εφαρμογή. Εάν είναι απαραίτητο, σύρετε τον κέρσορα προς τα δεξιά και κρατήστε τον για 10 δευτερόλεπτα, μέχρι να αναβοσβήσει η ένδειξη  για να ενεργοποιήσετε το Bluetooth™.

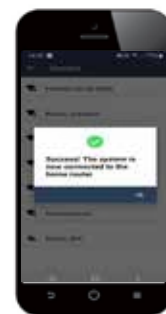
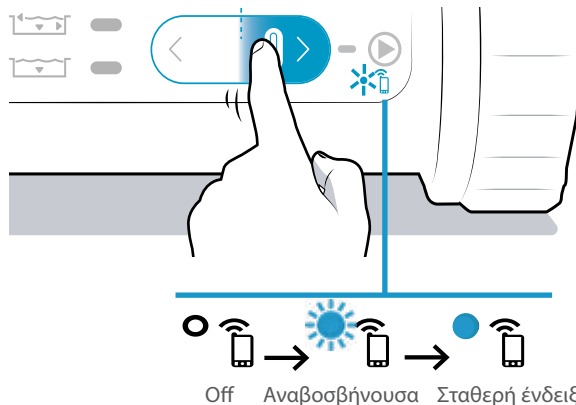

- Ένα μήνυμα στην οθόνη υποδεικνύει ότι η σύνδεση με το Wi-Fi έχει πραγματοποιηθεί σωστά μεταξύ του ρομπότ και του οικιακού δικτύου. (*)
- Η ένδειξη  στο πίσω μέρος του ρομπότ είναι αναμμένη και σταθερή.



(*): Εάν εμφανιστεί μήνυμα σφάλματος ή εάν δεν εξασφαλιστεί σύνδεση, ανατρέξτε στον πίνακα "5.4. Βοήθεια διαγνωστικού ελέγχου για τη σύνδεση με την εφαρμογή iAquaLink™".

3.2. Διαθέσιμες λειτουργίες στην εφαρμογή iAqualink™



- Όταν το ρομπότ βρίσκεται στο νερό, οι λειτουργίες της εφαρμογής iAqualink™ δεν είναι πλέον διαθέσιμες.

Όταν το ρομπότ είναι εκτός νερού, η εφαρμογή επιτρέπει τα εξής:

- Να **επιλέξετε μια λειτουργία** και να **ξεκινήσετε έναν κύκλο**. Η έναρξη ενός κύκλου καθαρισμού από την εφαρμογή ανοίγει ένα αναδυόμενο παράθυρο. **Κλείστε το αναδυόμενο παράθυρο για να επιτρέψετε στο ρομπότ να ξεκινήσει.**
- Να αποκτήσετε πρόσβαση σε δύο λειτουργίες που είναι αποκλειστικά διαθέσιμες στην εφαρμογή: τη λειτουργία «**Ίσαλος γραμμή**» και τη λειτουργία «**Smart**» (αυτόματη ρύθμιση ώρας)
- Να αποκτήσετε πρόσβαση σε λειτουργίες **διαγνωστικού ελέγχου μέσω προβολής των κωδικών σφάλματος**: πατήστε το σύμβολο προειδοποίησης  για να εμφανιστούν οι λύσεις αποκατάστασης βλαβών, βλ. "5.3. Ειδοποιήσεις χρήστη".
- Να **διευκολύνετε την έξοδο από το νερό**: όταν οι ειδοποιήσεις push έχουν ενεργοποιηθεί (ρυθμίσεις τηλεφώνου για την εφαρμογή iAqualink™), η εφαρμογή προειδοποιεί όταν το ρομπότ περιμένει να το μαζέψετε στην κορυφή ενός τοιχώματος (τα τελευταία λεπτά του κύκλου) (η λειτουργία δεν είναι διαθέσιμη στη λειτουργία «Μόνο πυθμένας»).
- Να ενημερώνετε για το **επίπεδο φόρτισης του ρομπότ**.



Φορτισμένο: έτοιμο για χρήση



Σε διαδικασία φόρτισης: έτοιμο για χρήση



Σε διαδικασία φόρτισης



Μερικώς φορτισμένο

Όταν το ρομπότ είναι εκτός νερού, μέσω του **μενού «παράμετροι»** , η εφαρμογή επιτρέπει τα εξής:

- Να αποκτήσετε πρόσβαση σε ορισμένες πληροφορίες σχετικά με το ρομπότ ανά πάσα στιγμή (σειριακός αριθμός, κ.λπ.)
- Να αποκτήσετε πρόσβαση στο τελευταίο σφάλμα που αναφέρθηκε όταν το ρομπότ είναι εκτός νερού («Τελευταίο σφάλμα»).



4. Συντήρηση



- **Συμβουλή:** Για να εξασφαλίσετε τη μεγαλύτερη δυνατή διάρκεια ζωής του ρομπότ, πραγματοποιήστε μια επιθεώρηση όλων των εξαρτημάτων των οποίων η συντήρηση περιγράφεται λεπτομερώς στην παράγραφο "4. Συντήρηση" μία φορά το μήνα.

4.1. Καθαρισμός του ρομπότ και του σταθμού φόρτισης

- Καθαρίζετε τακτικά τη συσκευή με καθαρό νερό ή αραιό σαπουνόνερο. **Μην χρησιμοποιείτε διαλύτες.**
- Οι πλάκες φόρτισης πρέπει να καθαρίζονται τακτικά με γλυκό νερό και ένα πανί ή την πλευρά απόξεσης ενός σφουγγαριού κουζίνας. Μην χρησιμοποιείτε μεταλλικά σφουγγάρια, μεταλλικές βούρτσες, διαλύτες ή αλμυρό νερό.
- Ξεπλένετε τη συσκευή με άφθονο καθαρό νερό.
- Μην αφήνετε τη συσκευή να στεγνώσει στον ήλιο στην άκρη της πισίνας.

4.2. Καθαρισμός του φίλτρου



- Η απόδοση της συσκευής μπορεί να μειωθεί εάν το φίλτρο είναι γεμάτο ή βρώμικο.
- Καθαρίζετε το φίλτρο με καθαρό νερό μετά από κάθε κύκλο καθαρισμού.
- Χρησιμοποιήστε το φίλτρο λεπτών ακαθαρσιών (μαύρο) μόνο για την πρώτη χρήση ή κατά τη λήξη της χειμερινής περιόδου.

- Σε περίπτωση απόφραξης του φίλτρου, καθαρίστε το με κάποιο όξινο διάλυμα (για παράδειγμα λευκό ξίδι). Συνιστάται να πραγματοποιείται τουλάχιστον μια φορά ανά έτος διότι το φίλτρο φράζει όταν δεν χρησιμοποιείται για πολλούς μήνες (χειμερινή περίοδος).

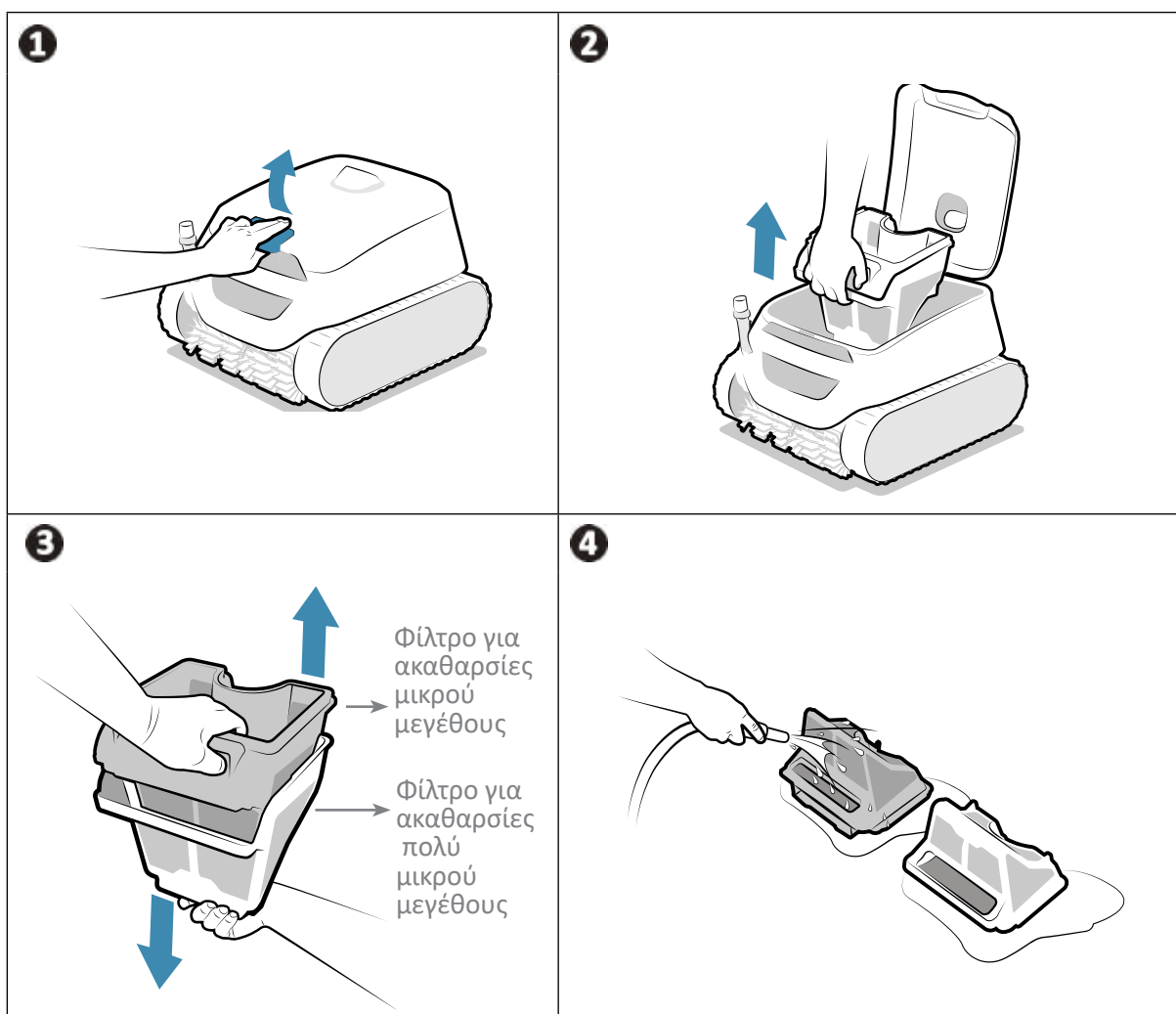

4.3. Καθαρισμός των βούρτσών και του προφυλακτήρα



- Η απόδοση της συσκευής μπορεί να μειωθεί εάν οι βούρτσες είναι πολύ βρώμικες ή εάν κολλήσουν υπολείμματα ή αντικείμενα στον προφυλακτήρα (ανάμεσα στις 2 βούρτσες).

- Καθαρίζετε τις βούρτσες και τον προφυλακτήρα με γλυκό νερό μόλις βγουν από το νερό μετά από κάθε κύκλο καθαρισμού, χωρίς να περιμένετε να στεγνώσουν τα υπολείμματα.
- Αφαιρέστε τυχόν αντικείμενα ή υπολείμματα που έχουν κολλήσει ανάμεσα στις δύο βούρτσες.

4.4. Καθαρισμός του παρεμβύσματος του καλύμματος



- Η απόδοση της συσκευής μπορεί να μειωθεί εάν τα υπολείμματα (κυρίως άμμος) παγιδευτούν κάτω από το παρέμβυσμα του καλύμματος, αποτρέποντας τη διατήρηση της απαραίτητης στεγανότητας.

- Καθαρίζετε το παρέμβυσμα του καλύμματος με γλυκό νερό μόλις βγει από το νερό μετά από κάθε κύκλο καθαρισμού, χωρίς να περιμένετε να στεγνώσουν τα υπολείμματα.



- **Συμβουλή:** Για να διατηρηθεί η ακεραιότητα της συσκευής και να διασφαλιστεί η βέλτιστη λειτουργία της:

- Συνιστάται να αλλάζετε το φίλτρο και τις βούρτσες κάθε 2 χρόνια,
- Συνιστάται να λαμβάνετε υπόψη την ένδειξη φθοράς στις ερπύστριες και να τις αντικαθιστάτε μόλις η ένδειξη φτάσει στο υψηλότερο σημείο.

4.5. Καθαρισμός του έλικα

Προς αποφυγή σοβαρών τραυματισμών:



- Κατά τη συντήρηση του έλικα , φοράτε οπωσδήποτε γάντια.
- Είναι απαραίτητο να στεγνώσετε τη συσκευή πριν καθαρίσετε τον έλικα και να πραγματοποιήσετε αυτή τη λειτουργία σε στεγνό μέρος.
- Βεβαιωθείτε ότι το ρομπότ είναι εντελώς απενεργοποιημένο πριν από τη συντήρηση (δείτε το βήμα 1 παρακάτω).

Διακόψτε αναγκαστικά τη συσκευή πριν καθαρίσετε τον έλικα: έξω από τον σταθμό φόρτισης, κρατήστε τον κέρσορα προς τα αριστερά μέχρι να σβήσουν όλες οι ενδείξεις (περίπου 20 δευτερόλεπτα). Ελέγξτε ότι το ρομπότ έχει σταματήσει τελείως μετακινώντας τον κέρσορα: δεν πρέπει να ανάβει καμία ένδειξη.

1. Ανοίξτε τη θυρίδα πρόσβασης στο φίλτρο ξεβιδώνοντας την ασφάλιση.
2. Απομακρύνετε το φίλτρο.
3. Ξεβιδώστε με το χέρι τον οδηγό ροής. Κατά την πρώτη αποσυναρμολόγηση, μπορεί να χρειαστεί ένα κατσαβίδι.
4. Αφαιρέστε τον οδηγό ροής ανασηκώνοντάς τον.
5. Φορέστε γάντια και τραβήξτε τον έλικα κρατώντας τον γερά για να τον βγάλετε.

Απομακρύνετε τις ακαθαρσίες (φύλλα, πετραδάκια...) που μπορεί να μπλοκάρουν τον έλικα.

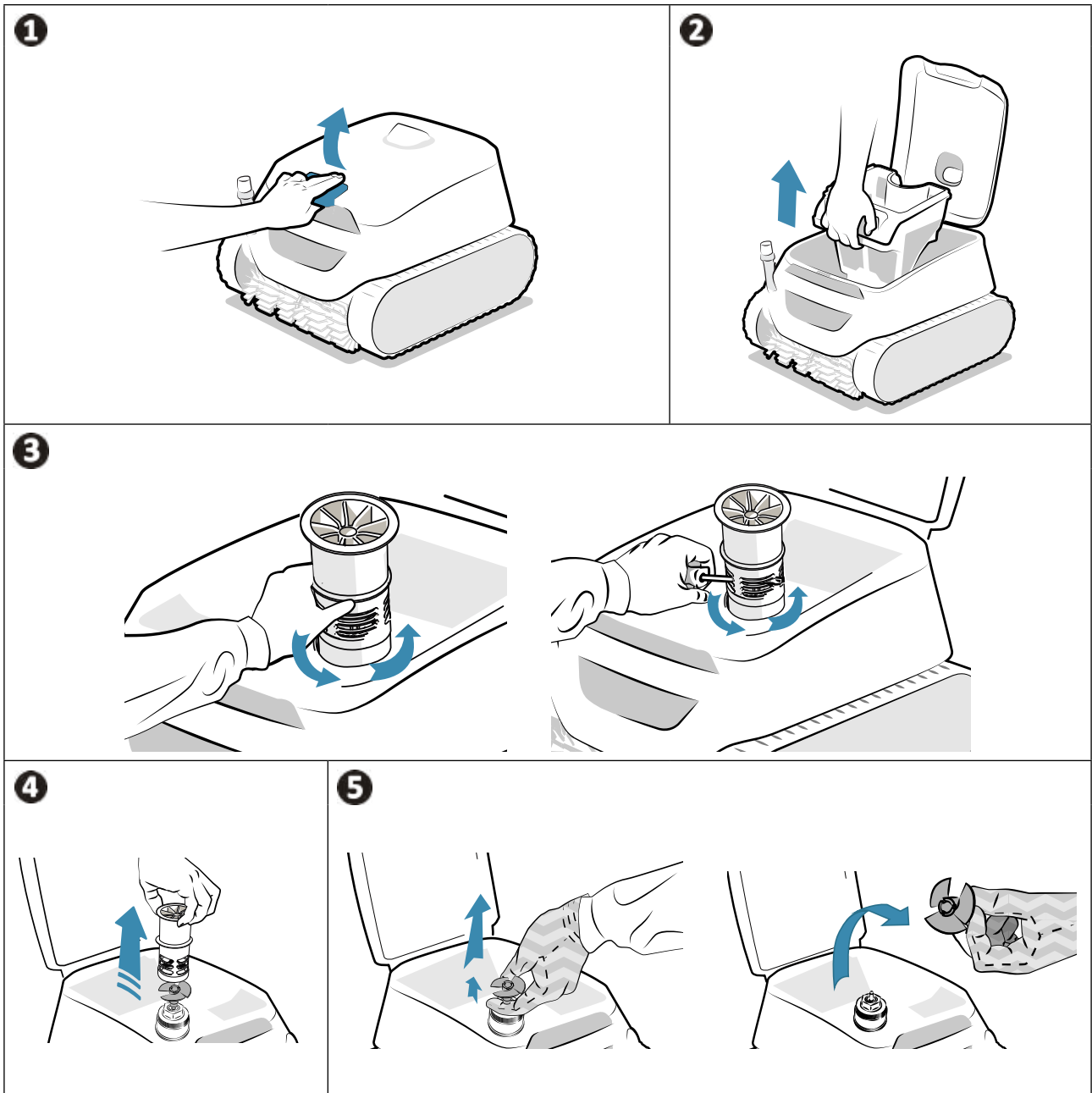

- Μόλις ολοκληρωθεί ο καθαρισμός, φορέστε γάντια, επανασυνδέστε σταθερά τον έλικα και επανατοποθετήστε τον οδηγό ροής στη θέση του βιδώνοντάς τον με το χέρι. Επανατοποθετήστε το φίλτρο.
- Τοποθετήστε ξανά το ρομπότ στον σταθμό φόρτισης για να το επαναφέρετε.

➤ 4.6. Αλλαγή βουρτσών

Οι βούρτσες είναι φθαρμένες;

- Αντικαταστήστε τις βούρτσες εάν οι δείκτες φθοράς είναι όπως στο παράδειγμα **B**:

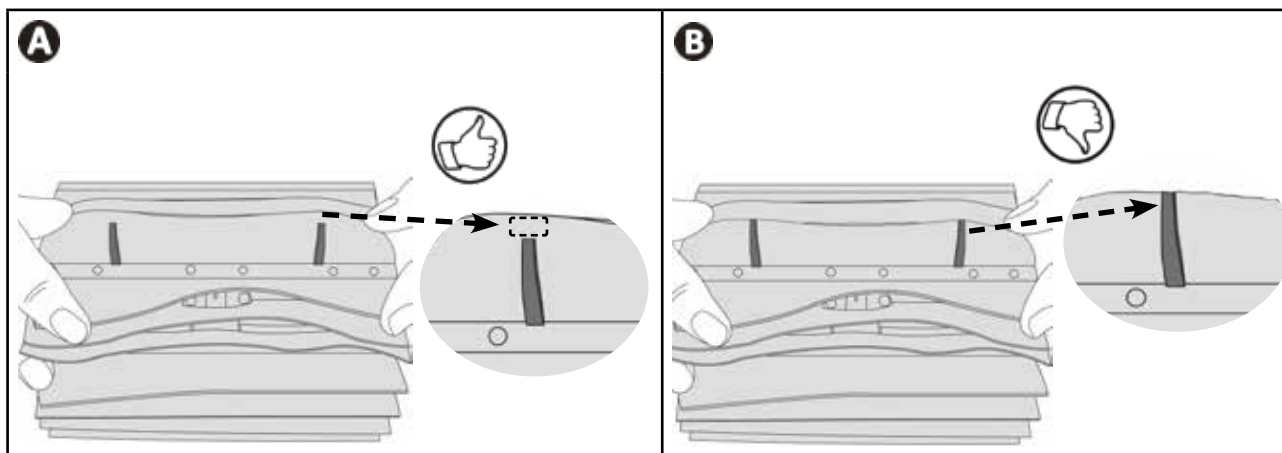

Αφαιρέστε τις φθαρμένες βούρτσες

- Έξω από το σταθμό φόρτισης, αφαιρέστε τις γλωσσίδες από τις σπές επιτρέποντάς τις να κρατηθούν στη θέση τους και, στη συνέχεια, αφαιρέστε τις βούρτσες.

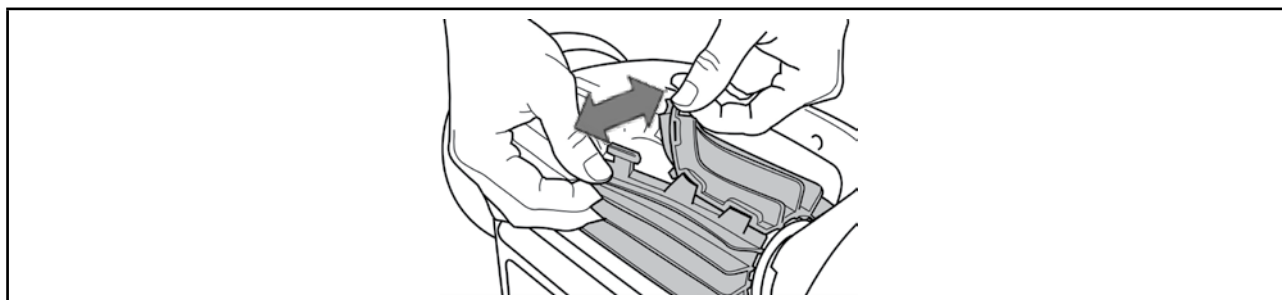

Τοποθετήστε τις καινούργιες βούρτσες

- Περάστε την πλευρά της βούρτσας που δεν έχει γλωσσίδες κάτω από το στήριγμα της βούρτσας (βλ. εικόνα **1**).
- Τυλίξτε τη βούρτσα γύρω από το στήριγμά και περάστε τις γλωσσίδες μέσα από τις σπές στερέωσης και τραβήξτε την άκρη κάθε γλωσσίδας ώστε το άκρο της να περάσει μέσα από την αντίστοιχη σχισμή (βλ. εικόνα **2**).
- Κόψτε τις γλωσσίδες με ένα ψαλίδι για να μην προεξέχουν σε σχέση με τα ελάσματα (βλέπε εικόνα **3**).

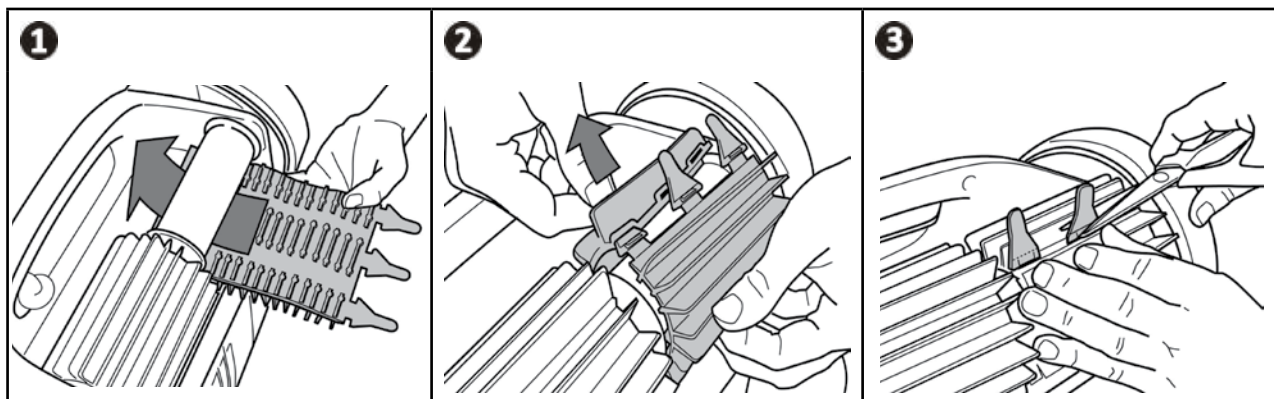

4.7. Αλλαγή της μπαταρίας



- Η αλλαγή της μπαταρίας του ρομπότ πρέπει να γίνεται μόνο από εξειδικευμένο επαγγελματία: επικοινωνήστε με τον μεταπωλητή 

4.8. Προετοιμασία για τη χειμερινή περίοδο



- ΜΗΝ αφήνετε το ρομπότ αφόρτιστο πριν από τη χειμερινή περίοδο.
- Βεβαιωθείτε ότι το ρομπότ και οι πλάκες φόρτισης είναι καθαρά και στεγνά πριν τη φόρτιση.
- ΜΗΝ αφήνετε το ρομπότ στο νερό όταν δεν το χρησιμοποιείτε.
- ΜΗΝ εκθέτετε το ρομπότ σε φωτιά, υπερβολικές θερμοκρασίες, πηγές ανάφλεξης ή χημικά προϊόντα για πισίνα και σπα.
- Φυλάσσετε τη συσκευή και τα εξαρτήματά της σε χώρο μη εκτεθειμένο σε ηλιακή ακτινοβολία, υγρασία και δυσμενείς καιρικές συνθήκες.
- Διατηρήστε τη συσκευή μακριά από παιδιά και κατοικίδια.

- Πριν από τη χειμερινή περίοδο, φορτίστε πλήρως το ρομπότ για να διατηρήσετε τη διάρκεια ζωής της μπαταρίας: η ένδειξη  ανάβει σε σταθερό πράσινο όταν το ρομπότ φορτιστεί πλήρως.
- Κατά τη διάρκεια της χειμερινής περιόδου, το ρομπότ μπορεί:
 - Να παραμείνει συνδεδεμένο στην πρίζα (μπορεί να χρησιμοποιηθεί χωρίς επαναφόρτιση κατά την πρώτη χρήση της επόμενης σεζόν),
 - Ή να παραμείνει αποσυνδεδεμένο (η επαναφόρτιση είναι απαραίτητη για την πρώτη χρήση της επόμενης σεζόν).
- Φυλάσσετε όλα τα εξαρτήματα σε χώρο μη εκτεθειμένο σε ηλιακή ακτινοβολία και τις προβολές νερού.

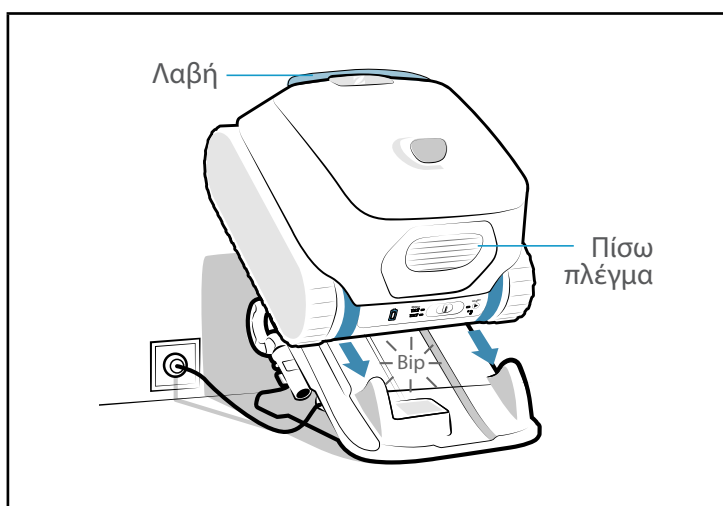







5. Αντιμετώπιση προβλημάτων



- Προτού επικοινωνήσετε με τον μεταπωλητή σας, σε περίπτωση δυσλειτουργίας της συσκευής, προσπαθήστε να προβείτε σε απλούς ελέγχους με τη βοήθεια των πινάκων που ακολουθούν.
- Εάν το πρόβλημα παραμένει, επικοινωνήστε με τον μεταπωλητή.
-  Ενέργειες που πρέπει να αναλαμβάνονται από ειδικευμένο τεχνικό.









5.1. Συμπεριφορές της συσκευής

Συμπεριφορά	Λύση
Ένα τμήμα της δεξαμενής δεν έχει καθαριστεί σωστά	<ul style="list-style-type: none"> • Επαναλάβετε τα βήματα βύθισης (βλ. § "2.5. Έναρξη κύκλου καθαρισμού") αλλάζοντας τη θέση βύθισης μέσα στην πισίνας μέχρι να βρεθεί η βέλτιστη θέση. • Το φίλτρο είναι γεμάτο ή βρώμικο: καθαρίστε το (βλ. "4.2. Καθαρισμός του φίλτρου"). • Το ρομπότ δεν ήταν πλήρως φορτισμένο κατά την έναρξη του κύκλου, επομένως ο κύκλος συντομεύτηκε.
Η συσκευή δεν εφάπτεται καλά στον πυθμένα της πισίνας ή επιπλέει	<ul style="list-style-type: none"> • Έχει εγκλωβιστεί αέρας στο κέλυφος της συσκευής. Επαναλάβετε τα βήματα βύθισης (βλ. § "2.5. Έναρξη κύκλου καθαρισμού"). • Το φίλτρο είναι γεμάτο ή βρώμικο: καθαρίστε το (βλ. "4.2. Καθαρισμός του φίλτρου"). • Εάν το φίλτρο παραμένει βουλωμένο μετά τον καθαρισμό: αντικαταστήστε το. • Υπάρχουν μικροσκοπικές φυσαλίδες σε όλο το εξωτερικό της συσκευής: <ul style="list-style-type: none"> - Και η στάθμη του νερού είναι κάτω από τα skimmer: ρυθμίστε τη στάθμη του νερού. - Και η στάθμη του νερού είναι στο επίπεδο των skimmer: τα υδραυλικά είναι εξαιρετικά οξυγονωμένα. Επικοινωνήστε με τον μεταπωλητή σας . • Ο έλικας έχει υποστεί ζημιά: .
Η συσκευή δεν αναρριχάται ή δεν αναρριχάται πλέον στο τοίχωμα	<ul style="list-style-type: none"> • Σε λειτουργία Πυθμένας/τοιχώματα/ίσαλος γραμμή, το ρομπότ δεν αναρριχάται συστηματικά στα τοιχώματα. Η συχνότητα ποικίλλει κατά τη διάρκεια του κύκλου. • Ελέγξτε ότι ο επιλεγμένος κύκλος είναι όντως ο κύκλος Πυθμένας/τοιχώματα/ίσαλος γραμμή • Το φίλτρο είναι γεμάτο ή βρώμικο: καθαρίστε το με καθαρό νερό. Σε περίπτωση απόφραξης, καθαρίστε το με κάποιο όξινο διάλυμα (για παράδειγμα λευκό ξίδι). Εάν χρειάζεται, αντικαταστήστε το φίλτρο. Σε περίπτωση διπλής φίλτρανης, προσπαθήστε να χρησιμοποιήσετε μόνο το φίλτρο λεπτών ακαθαρσιών (μαύρο). Εάν βοηθά τη συσκευή να αναρριχηθεί, το φίλτρο πρέπει να αντικατασταθεί. • Οι ερπύστριες έχουν χαλαρώσει: επικοινωνήστε με τον μεταπωλητή για την αντικατάστασή τους . • Καθαρίστε τη βαλβίδα χωρίς να την αποσυναρμολογήσετε. • Παρόλο που το νερό φαίνεται διαυγές, μέσα στην πισίνα σας υπάρχει μικροσκοπική άλγη η οποία, χωρίς να είναι ορατή στο γυμνό μάτι, κάνει τα τοιχώματα να γλιστρούν και δυσχεραίνει την αναρρίχηση της συσκευής. Πραγματοποιήστε χλωρίωση σοκ και μειώστε ελαφρά το pH. Κατά τη χλωρίωση σοκ, μην αφήνετε τη συσκευή μέσα στο νερό.
Η συσκευή δεν συλλέγει ακαθαρσίες	<ul style="list-style-type: none"> • Το φίλτρο είναι γεμάτο ή βρώμικο: καθαρίστε το (βλ. "4.2. Καθαρισμός του φίλτρου"). • Εάν το φίλτρο παραμένει βουλωμένο μετά τον καθαρισμό: αντικαταστήστε το. • Βεβαιωθείτε ότι οι ακαθαρσίες/αντικείμενα δεν εμποδίζουν την πρόσβαση στη βαλβίδα φίλτρου. • Ακαθαρσίες/αντικείμενα κολλάνε στον προφυλακτήρα (ανάμεσα στις δύο βούρτσες) και δεν μαζεύονται: καθαρίστε τις βούρτσες και τον προφυλακτήρα. Καθαρίζετε τις τακτικά. • Ακαθαρσίες (κυρίως άμμος) παραμένουν κολλημένες στο παρέμβυσμα του καλύμματος: καθαρίστε το παρέμβυσμα του καλύμματος. Καθαρίζετε το μετά από κάθε κύκλο.
Κατά την εκκίνηση, η συσκευή δεν εκτελεί καμία κίνηση	<ul style="list-style-type: none"> • Ελέγξτε ότι το ρομπότ είναι φορτισμένο (η ένδειξη της μπαταρίας είναι πράσινη). • Βεβαιωθείτε ότι έχει ξεκινήσει ένας κύκλος καθαρισμού και ότι οι φωτεινές ενδείξεις έχουν ανάψει.
Τα δύο φίλτρα δεν αποσυναρμολογούνται	<ul style="list-style-type: none"> • Ένα αντικείμενο/ακαθαρσία έχει κολλήσει ανάμεσα στα δύο φίλτρα και εμποδίζει την αποσυναρμολόγησή τους: αφαιρέστε το.
Όλες οι ενδείξεις είναι σβηστές	<ul style="list-style-type: none"> • Το ρομπότ βρίσκεται σε κατάσταση αναμονής: σύρετε τον κέρσορα αριστερά ή δεξιά για να το επαναφέρετε. • Εάν αυτό δεν λειτουργήσει, τοποθετήστε το ρομπότ ξανά στον σταθμό φόρτισης. • Εάν οι ενδείξεις παραμένουν σβηστές όταν το ρομπότ βρίσκεται στον σταθμό φόρτισης, επικοινωνήστε με τον μεταπωλητή .

<p>Το ρομπότ δεν ανταποκρίνεται στις εντολές του τηλεχειριστηρίου</p>	<ul style="list-style-type: none"> • Βεβαιωθείτε ότι έχετε τοποθετήσει σωστά το τηλεχειριστήριο κάτω από την επιφάνεια του νερού και ότι το έχετε στρέψει προς την κεραία του ρομπότ. • Τηρείτε τη μέγιστη απόσταση 6 μέτρων μεταξύ του τηλεχειριστηρίου και του ρομπότ • Προς το τέλος του κύκλου καθαρισμού, το ρομπότ ενδέχεται να μην έχει αρκετή μπαταρία για να ανταποκριθεί στις εντολές του τηλεχειριστηρίου. • Οκτώ ημέρες μετά το τέλος ενός κύκλου, το ρομπότ τίθεται σε λειτουργία OFF και δεν ανταποκρίνεται πλέον στις εντολές του τηλεχειριστηρίου.
<p>Η ένδειξη LED του τηλεχειριστηρίου είναι κόκκινη και αναβοσβήνει</p>	<ul style="list-style-type: none"> • Το επίπεδο της μπαταρίας του τηλεχειριστηρίου είναι χαμηλό. Αλλάξτε τις μπαταρίες (βλ. 2.6.3. Τοποθέτηση/αλλαγή μπαταριών»).

Εάν το πρόβλημα παραμένει, επικοινωνήστε με τον μεταπωλητή: 

5.2. Συμπεριφορές του σταθμού

Πρόβλημα	Συμπεριφορά του ρομπότ	Συμπεριφορά του σταθμού ανεφοδιασμού	Λύση
<p>Το ρομπότ πρέπει να επαναφορτιστεί (έχει αποφορτιστεί ή χρησιμοποιηθεί για πρώτη φορά), αλλά δεν επαναφορτίζεται.</p>	<p>Η ένδειξη  δεν αναβοσβήνει όταν το ρομπότ βρίσκεται στον σταθμό φόρτισης.</p>	<p>Ο σταθμός φόρτισης είναι συνδεδεμένος, αλλά η ένδειξη κάτω από τον σταθμό είναι σβηστή ή αναβοσβήνει αντί να είναι κόκκινη όταν τοποθετηθεί το ρομπότ πάνω του.</p>	<ul style="list-style-type: none"> • Το ρομπότ δεν έχει τοποθετηθεί σωστά: τοποθετήστε το ξανά. • Ελέγξτε την καθαρότητα των επαφών φόρτισης στον σταθμό και στο ρομπότ. Εάν χρειάζεται, καθαρίστε τις με ένα πανί και γλυκό νερό (όχι θαλασσινό). • Ο σταθμός φόρτισης είναι ελαττωματικός: επικοινωνήστε με τον μεταπωλητή 
	<p>Η ένδειξη  αναβοσβήνει 4 φορές με κόκκινο χρώμα όταν το ρομπότ βρίσκεται στον σταθμό φόρτισης.</p>	<p>Ο σταθμός φόρτισης λειτουργεί σωστά, δηλαδή:</p> <ul style="list-style-type: none"> - Η πρίζα είναι συνδεδεμένη στον τοίχο - Η ένδειξη είναι πράσινη κάτω από τον σταθμό φόρτισης όταν το ρομπότ δεν είναι τοποθετημένο πάνω του - Η ένδειξη είναι κόκκινη κάτω από τον σταθμό φόρτισης όταν το ρομπότ είναι τοποθετημένο πάνω του 	
	<p>Η ένδειξη  αναβοσβήνει με πορτοκαλί χρώμα για λίγα δευτερόλεπτα ή λεπτά και, στη συνέχεια, μεταβαίνει απευθείας σε σταθερό πράσινο όταν το ρομπότ βρίσκεται στον σταθμό φόρτισης.</p>	<p>Η ένδειξη  αναβοσβήνει 4 φορές με κόκκινο χρώμα όταν το ρομπότ βρίσκεται στον σταθμό φόρτισης.</p>	<ul style="list-style-type: none"> • Καθαρίστε τις πλάκες φόρτισης (που βρίσκονται κάτω από το ρομπότ και στη βάση του σταθμού) με ένα πανί και γλυκό νερό (όχι θαλασσινό).
	<p>Η ένδειξη  αναβοσβήνει με πορτοκαλί χρώμα για λίγα δευτερόλεπτα ή λεπτά και, στη συνέχεια, μεταβαίνει απευθείας σε σταθερό πράσινο όταν το ρομπότ βρίσκεται στον σταθμό φόρτισης.</p>	<p>Η ένδειξη  αναβοσβήνει με πορτοκαλί χρώμα για λίγα δευτερόλεπτα ή λεπτά και, στη συνέχεια, μεταβαίνει απευθείας σε σταθερό πράσινο όταν το ρομπότ βρίσκεται στον σταθμό φόρτισης.</p>	<ul style="list-style-type: none"> • Απομακρύνετε το ρομπότ καθαρισμού από τον σταθμό. Εάν η ένδειξη  σβήσει αντί να υποδεικνύει το επίπεδο φόρτισης του ρομπότ: η μπαταρία είναι παλιά και πρέπει να αντικατασταθεί. Επικοινωνήστε με τον μεταπωλητή 

Εάν το πρόβλημα παραμένει, επικοινωνήστε με τον μεταπωλητή: 



5.3. Ειδοποιήσεις χρήστη

- Οι ενδείξεις στο πίσω μέρος του ρομπότ αναβοσβήνουν για να αναφέρουν μια προειδοποίηση στον χρήστη. Εντοπίστε την ένδειξη που αναβοσβήνει και ακολουθήστε τις προτεινόμενες λύσεις αντιμετώπισης προβλημάτων παρακάτω.
- Οι ειδοποιήσεις χρήστη είναι επίσης προσβάσιμες μέσω της εφαρμογής iAquaLink™.

Διαγραφή κωδικού σφάλματος από την εφαρμογή iAquaLink™:

- Αφού ακολουθήσετε τα βήματα αντιμετώπισης προβλημάτων, πατήστε **Διαγραφή Σφάλματος**.

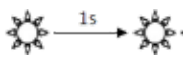
5.3.1. Σφάλμα του ρομπότ

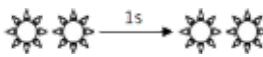
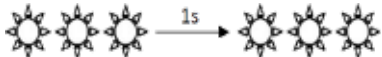
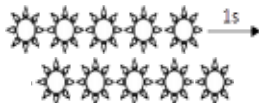
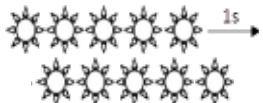



Ένδειξη	Αναβοσβήνει με κόκκινο χρώμα	Εμφάνιση στην εφαρμογή iAquaLink™	Λύσεις
▶		Διακόπτης ασφαλείας Σφάλμα επικοινωνίας	<ul style="list-style-type: none"> • Το ρομπότ έχει μεταβεί σε λειτουργία ασφαλείας. • Η κάρτα του ρομπότ τροφοδοτείται αλλά δεν ανταποκρίνεται. Επικοινωνήστε με τον μεταπωλητή: 
		Δεξί μοτέρ έλξης Αριστερό μοτέρ έλξης Κατανάλωση δεξιού μοτέρ έλξης Κατανάλωση αριστερού μοτέρ έλξης	<ul style="list-style-type: none"> • Ελέγξτε ότι η ελεύθερη περιστροφή των βουρτσών ή των ερπυστριών δεν εμποδίζεται από ακαθαρσίες. • Περιστρέψτε κάθε τροχό κατά ένα τέταρτο της βόλτας προς την ίδια κατεύθυνση μέχρι να εξασφαλιστεί μια απρόσκοπτη περιστροφή.. Περιστρέψτε τους τροχούς προς την αντίθετη κατεύθυνση μέχρι να εξασφαλιστεί μια απρόσκοπτη περιστροφή. • Εάν αυτό δεν επιλύσει το πρόβλημα, επικοινωνήστε με τον μεταπωλητή σας για πλήρη διαγνωστικό έλεγχο.
		Ρομπότ εκτός νερού	<ul style="list-style-type: none"> • Καθαρίστε σχολαστικά το φίλτρο. • Βάλτε το ξανά στο νερό τινάζοντάς το ώστε να ελευθερωθούν οι φυσαλίδες. • Επανεκκινήστε τον κύκλο. • Εάν αυτό δεν επιλύσει το πρόβλημα, επικοινωνήστε με τον μεταπωλητή σας για πλήρη διαγνωστικό έλεγχο.
		Μοτέρ αντλίας	<ul style="list-style-type: none"> • Διακόψτε αναγκαστικά τη συσκευή πριν καθαρίσετε τον έλικα: έξω από τον σταθμό φόρτισης, κρατήστε τον κέρσορα προς τα αριστερά μέχρι να σβήσουν όλες οι ενδείξεις (περίπου 20 δευτερόλεπτα). Ελέγξτε ότι το ρομπότ έχει σταματήσει τελείως μετακινώντας τον κέρσορα: δεν πρέπει να ανάβει καμία ένδειξη. Στη συνέχεια, ελέγξτε ότι ο έλικας δεν έχει μπλοκάρει λόγω ακαθαρσιών ή τριχών. Ο καθαρισμός πρέπει να γίνεται εκτός νερού και το ρομπότ να τοποθετείται σε στεγνή επιφάνεια. • Καθαρίστε σχολαστικά το φίλτρο. • Εάν αυτό δεν επιλύσει το πρόβλημα, επικοινωνήστε με τον μεταπωλητή σας για πλήρη διαγνωστικό έλεγχο.
		Η ενημέρωση απέτυχε ή δεν ολοκληρώθηκε	<ul style="list-style-type: none"> • Κλείστε την εφαρμογή iAquaLink™. • Βεβαιωθείτε ότι το ρομπότ είναι σωστά συνδεδεμένο στο δίκτυο Wi-Fi (η LED είναι μπλε και ανάβει σταθερά). • Εάν η ένδειξη δεν είναι σταθερή, ανοίξτε την εφαρμογή iAquaLink™, επιλέξτε το ρομπότ και κάντε κλικ στην επιλογή «Ενημέρωση».

Εάν το πρόβλημα παραμένει, επικοινωνήστε με τον μεταπωλητή: 

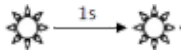

- Εάν το ρομπότ σταματήσει πριν από το τέλος του κύκλου του, αλλά δεν αναβοσβήνει καμία ένδειξη όταν το βγάλετε από το νερό, τοποθετήστε το ρομπότ στον σταθμό φόρτισής του έτσι ώστε να αρχίσει να αναβοσβήνει η ένδειξη.

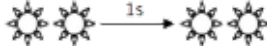
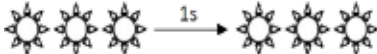
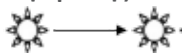
5.3.2. Σφάλμα της μπαταρίας



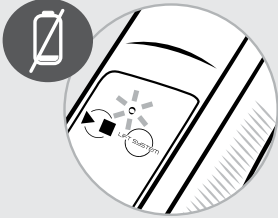

Ένδειξη	Αναβοσβήνει με κόκκινο χρώμα	Εμφάνιση στην εφαρμογή iAquaLink™	Λύσεις
		Σφάλμα μπαταρίας	<ul style="list-style-type: none"> • Η μπαταρία είναι ελαττωματική: Επικοινωνήστε με τον μεταπωλητή: 
		Σφάλμα φόρτισης (πολύ υψηλή) Σφάλμα φόρτισης (πολύ χαμηλή)	<ul style="list-style-type: none"> • Η θερμοκρασία που ανιχνεύεται στη θέση του σταθμού φόρτισης είναι εκτός του συνιστώμενου εύρους θερμοκρασίας για τη φόρτιση του ρομπότ (5°-35°C): αλλάξτε τη θέση του σταθμού φόρτισης.
		Σφάλμα φόρτισης	<ul style="list-style-type: none"> • Καθαρίστε τις πλάκες φόρτισης (που βρίσκονται κάτω από το ρομπότ και στη βάση του σταθμού) με ένα πανί και γλυκό νερό (όχι θαλασσινό).
	<p>Όταν το ρομπότ βρίσκεται στον σταθμό φόρτισης</p>  <p>πορτοκαλί (για λίγα δευτερόλεπτα) σταθερό πράσινο</p>		<ul style="list-style-type: none"> • Απομακρύνετε το ρομπότ καθαρισμού από τον σταθμό. Εάν η ένδειξη  σβήσει αντί να υποδεικνύει το επίπεδο φόρτισης του ρομπότ: η μπαταρία είναι παλιά και πρέπει να αντικατασταθεί. Επικοινωνήστε με τον μεταπωλητή 

Εάν το πρόβλημα παραμένει, επικοινωνήστε με τον μεταπωλητή: 

5.3.3. Σφάλμα τηλεχειριστηρίου

Αναβοσβήνει με κόκκινο χρώμα	Λύσεις
	<ul style="list-style-type: none"> • Αλλάξτε τις μπαταρίες του τηλεχειριστηρίου (βλ. 2.6.3. Τοποθέτηση/αλλαγή μπαταριών)

5.4. Βοήθεια διαγνωστικού ελέγχου για τη σύνδεση με την εφαρμογή iAquaLink™

Ένδειξη συνδεσιμότητας	Πιθανές αιτίες	Λύσεις
<ul style="list-style-type: none"> • Η LED  είναι σβησμένη. • Η LED  είναι αναμμένη αλλά η σύνδεση Wi-Fi είναι ανύπαρκτη (ή ασταθής). Το μήνυμα «Σφάλμα Σύνδεσης» εμφανίζεται στην οθόνη της εφαρμογής iAquaLink™. • Μια κόκκινη τελεία εμφανίζεται στον κατάλογο «Οι συσκευές μου» 	<ul style="list-style-type: none"> • Η συσκευή δεν έχει φορτιστεί • Η συσκευή δεν είναι συνδεδεμένη στο οικιακό δίκτυο wifi ή/και απώλεια σύνδεσης στο διαδίκτυο • Χαμηλό σήμα Wi-Fi* 	<ul style="list-style-type: none"> • Ελέγξτε τη σύνδεση με το διαδίκτυο - μπορεί να παρουσιάστηκε σφάλμα δικτύου. • Βεβαιωθείτε πως υπάρχει επαρκές σήμα Wi-Fi. Υπάρχουν πολλοί τρόποι για να ελέγξετε την ισχύ του σήματος Wi-Fi: <ul style="list-style-type: none"> - Αποσυνδέστε το οικιακό ρούτερ Wi-Fi και επανασυνδέστε το. - Μέσω φορητού υπολογιστή, μεταβείτε στον πίνακα ελέγχου για να δείτε την κατάσταση των συνδέσεων δικτύου. Ελέγξτε την ισχύ του σήματος του ασύρματου δικτύου Wi-Fi στον φορητό υπολογιστή - Μέσω smartphone ή τάμπλετ, εγκαταστήστε την εφαρμογή iAquaLink™. Ελέγξτε την ισχύ του σήματος του ασύρματου δικτύου Wi-Fi. Εάν το δίκτυο Wi-Fi είναι ασθενές, προβλέψτε την εγκατάσταση ενός Wi-Fi Repeater. - Χρησιμοποιήστε μια εφαρμογή αφιερωμένη στην ανάλυση Wi-Fi: υπάρχουν πολλές στο iOS ή το Android. • Κατά την πρώτη διαμόρφωση, τοποθετήστε το ρομπότ όσο το δυνατόν πιο κοντά στον οικιακό δρομολογητή Wi-Fi (ρούτερ) και, στη συνέχεια, επαναλάβετε τα βήματα διαμόρφωσης (βλ. "3.1. Πρώτη διαμόρφωση του ρομπότ"). • Εάν η LED  δεν σταματήσει να ανάβει, προβλέψτε την εγκατάσταση ενός Wi-Fi Repeater. • Εάν η τελεία είναι κόκκινη ενώ το ρομπότ είναι φορτισμένο, η σύνδεση είναι λειτουργική και η ένδειξη είναι σταθερή, ανανεώστε την οθόνη (σύροντας με το δάχτυλό σας από πάνω προς τα κάτω). Όταν η τελεία γίνει πράσινη, η συσκευή είναι έτοιμη προς χρήση.
<ul style="list-style-type: none"> • Η LED  είναι μπλε και αναβοσβήνει γρήγορα. Η εφαρμογή εμφανίζει μια πληροφορία. 	<ul style="list-style-type: none"> • Η ενημέρωση του λογισμικού βρίσκεται σε εξέλιξη. 	<ul style="list-style-type: none"> • Περιμένετε το τέλος της ενημέρωσης.

***Ένα χαμηλό σήμα Wi-Fi μπορεί να οφείλεται σε διάφορες αιτίες:**



- Απόσταση μεταξύ του ρούτερ και του ρομπότ
- Τύπος ρούτερ,
- Αριθμός τοίχων μεταξύ του ρούτερ και του ρομπότ
- Πάροχος υπηρεσιών διαδικτύου,
- κλπ.

Ο μεταπωλητής σας
Your retailer

Μοντέλο συσκευής
Appliance model

Αριθμός σειράς
Serial number

Για περισσότερες πληροφορίες, καταχώρηση του προϊόντος και υποστήριξη πελατών:

For more information, product registration and customer support:

www.zodiac.com

