

# TornaX

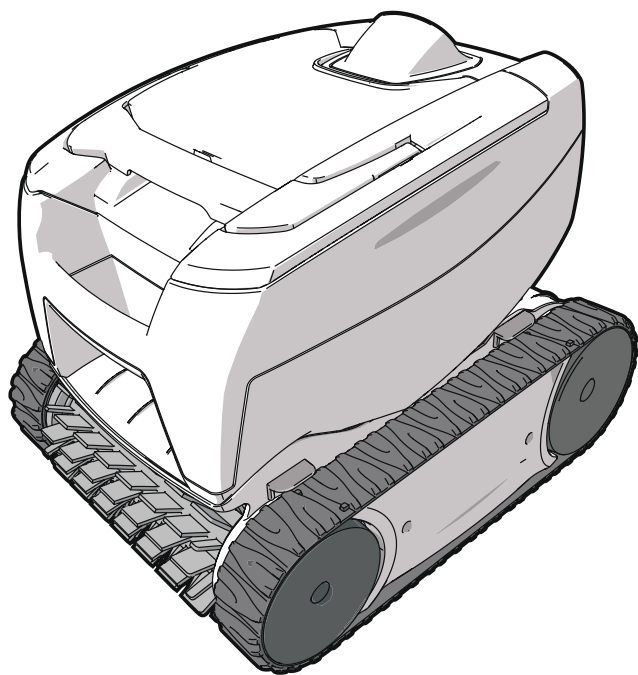

**Notice d'installation et d'utilisation** - Français  
Robot électrique  
Instructions originales

FR

**Instructions for installation and use** - English  
Electric cleaner  
Translation of the original instructions in french

EN

**Montage- und Gebrauchsanleitung** - Deutsch  
Elektrischer Reiniger  
Übersetzung der französischen Originalanleitung

DE

**Installatie- en gebruikshandleiding** - Nederlands  
Elektrische robot  
Vertaling van de originele Franse instructies

NL

**Manual de instalación y de uso** - Español  
Robot eléctrico  
Traducción de las instrucciones originales en francés

ES

**Manual de instalação e utilização** - Português  
Robot elétrico  
Tradução das instruções originais em francês

PT

**Manuale di installazione e di uso** - Italiano  
Robot elettrico  
Traduzione delle istruzioni originali in francese

IT

More documents on:  
[www.zodiac.com](http://www.zodiac.com)





# AVERTISSEMENTS

## AVERTISSEMENTS GÉNÉRAUX

- Le non-respect des avertissements pourrait causer des dommages à l'équipement de la piscine ou entraîner de graves blessures, voire la mort.
- Seule une personne qualifiée dans les domaines techniques concernés (électricité, hydraulique ou frigorifique), est habilitée à pratiquer cette procédure. Le technicien qualifié intervenant sur l'appareil doit utiliser/porter un équipement de protection individuel (tels que lunettes de sécurité, gants de protection, etc...) afin de réduire tout risque de blessure qui pourrait survenir lors de l'intervention sur l'appareil.
- Avant toute intervention sur l'appareil, s'assurer que celle-ci est hors tension et consignée.
- L'appareil est destiné à un usage spécifique pour les piscines et spas ; il ne doit être utilisé pour aucun autre usage que celui pour lequel il a été conçu.
- Il est important que l'appareil soit manipulé par des personnes compétentes et aptes (physiquement et mentalement), ayant reçu au préalable des instructions d'utilisation. Toute personne ne respectant pas ces critères ne doit pas approcher de l'appareil, sous peine de s'exposer à des éléments dangereux.
- Tenir l'appareil hors de portée des enfants.
- L'installation de l'appareil doit être réalisée conformément aux instructions du fabricant et dans le respect des normes locales en vigueur. L'installateur est responsable de l'installation de l'appareil et du respect des réglementations nationales en matière d'installation. En aucun cas le fabricant ne pourra être tenu pour responsable en cas de non-respect des normes d'installation locales en vigueur.
- Pour toute autre action que l'entretien simple par l'utilisateur décrit dans cette notice, le produit doit être entretenu par un professionnel qualifié.
- Toute mauvaise installation et/ou utilisation peut entraîner des dégâts matériels, ou corporels sérieux (pouvant entraîner un décès),
- Tout matériel, même franco de port et d'emballage, voyage aux risques et périls du destinataire. Celui-ci doit faire des réserves écrites sur le bordereau de livraison du transporteur s'il constate des dommages provoqués au cours du transport (confirmation sous 48 heures par lettre recommandée au transporteur). Dans le cas d'un appareil contenant du fluide frigorigène, s'il a été renversé, émettre des réserves par écrit auprès du transporteur.
- En cas de dysfonctionnement de l'appareil : ne pas tenter de réparer l'appareil par vous-même et contacter un technicien qualifié.
- Se référer aux conditions de garantie pour le détail des valeurs de l'équilibre de l'eau admises pour le fonctionnement de l'appareil.
- Toute désactivation, élimination ou contournement de l'un des éléments de sécurité intégrés à l'appareil annule automatiquement la garantie, tout comme l'utilisation de pièces de remplacement provenant d'un fabricant tiers non autorisé.
- Ne pas vaporiser d'insecticide ou autre produit chimique (inflammable ou non-inflammable) vers l'appareil, il pourrait détériorer la carrosserie et provoquer un incendie.
- Les appareils Zodiac® de type pompes à chaleur, pompes de filtration, filtres sont compatibles avec la plupart des systèmes de traitement d'eau pour piscines.
- Ne pas toucher au ventilateur ni aux pièces mobiles et ne pas avoir de tige ni vos doigts à proximité des pièces mobiles pendant le fonctionnement de l'appareil. Les pièces mobiles peuvent entraîner des blessures graves, voire mortelles.

## AVERTISSEMENTS LIÉS À DES APPAREILS ÉLECTRIQUES

- L'alimentation électrique de l'appareil doit être protégée par un dispositif de protection à courant différentiel résiduel de 30 mA dédié, en conformité avec les normes en vigueur du pays d'installation.
- Ne pas utiliser de rallonge pour brancher l'appareil ; le brancher directement dans une prise murale adaptée.
- Avant toute opération, vérifier que :
  - La tension indiquée sur la plaque signalétique de l'appareil correspond bien à celle du réseau,
  - Le réseau d'alimentation convient à l'utilisation de l'appareil, et qu'il dispose d'une prise à la Terre,
  - La fiche d'alimentation (le cas échéant) s'adapte à la prise de courant.
- En cas de fonctionnement anormal, ou de dégagement d'odeur de l'appareil, arrêtez-le immédiatement, débranchez son alimentation et contactez un professionnel.
- Avant toute intervention sur l'appareil, s'assurer que celui-ci est hors tension et consigné, ainsi que tout autre équipement raccordé à l'appareil, et que la priorité chauffage (le cas échéant) est désactivée.
- Ne pas débrancher et rebrancher l'appareil en cours de fonctionnement.
- Ne pas tirer sur le câble d'alimentation pour le débrancher.
- Si le câble d'alimentation est abîmé, il doit être impérativement remplacé par le fabricant, son agent technique ou une personne qualifiée afin de garantir la sécurité.
- Ne pas réaliser d'entretien ou de maintenance de l'appareil les mains mouillées ou si l'appareil est mouillé.
- Nettoyer le bornier ou la prise d'alimentation avant tout raccordement.
- Pour tout élément ou sous-ensemble contenant une pile : ne rechargez pas la pile, ne la démontez pas, ne la jetez pas dans un feu. Ne l'exposez pas à des températures élevées ou à la lumière directe du soleil.
- Par temps orageux, débranchez l'appareil pour éviter qu'il ne soit endommagé par la foudre.
- Ne pas plonger l'appareil dans l'eau (sauf pour les robots de nettoyage) ou la boue.

## SPÉCIFICITÉS « Robots nettoyeurs de piscine »

- Le robot doit fonctionner dans une eau de piscine dont la température comprise entre 15°C et 35°C.
- Afin d'éviter toute blessure ou dommage occasionné au robot nettoyeur, ne pas faire fonctionner le robot en dehors de l'eau.
- Afin d'éviter tout risque de blessure, la baignade est interdite lorsque votre robot est dans la piscine.
- Ne pas utiliser le robot si vous faites une chloration choc dans la piscine.
- Ne pas laisser le robot sans surveillance pendant une période prolongée.

## AVERTISSEMENT CONCERNANT L'UTILISATION D'UN ROBOT DANS UNE PISCINE À REVÊTEMENT VINYLE :

- Avant d'installer votre nouveau robot nettoyeur, inspectez attentivement le revêtement de votre piscine. Si le liner s'effrite par endroits, ou si vous remarquez des graviers, des plis, des racines ou de la corrosion due à du métal sur la face inférieure du liner, ou si vous remarquez que le support (fond et murs) est endommagé, n'installez pas le robot avant d'avoir fait effectuer les réparations nécessaires ou fait remplacer le liner par un professionnel qualifié. Le fabricant ne pourra en aucun cas être tenu responsable des dégâts occasionnés au liner.
- La surface de certains revêtements vinyle à motifs peut s'user rapidement et les motifs peuvent disparaître au contact d'objets tels que brosses de nettoyage, jouets, bouées, distributeurs de chlore et nettoyeur automatique de piscine. Les motifs de certains revêtements vinyle peuvent être égratignés ou usés par simple frottement, tel qu'avec une brosse de piscine. La couleur de certains motifs peut également s'effacer pendant l'utilisation ou en cas de contact avec des objets présents dans la piscine. Les motifs effacés, l'usure ou l'égratignure des revêtements vinyle ne relèvent pas de la responsabilité du fabricant et ne sont pas couverts par la garantie limitée.

## Recyclage







Ce symbole signifie que votre appareil ne doit pas être jeté à la poubelle. Il fera l'objet d'une collecte sélective en vue de sa réutilisation, de son recyclage ou de sa valorisation. S'il contient des substances potentiellement dangereuses pour l'environnement, celles-ci seront éliminées ou neutralisées.

Renseignez-vous auprès de votre revendeur sur les modalités de recyclage.

- Avant toute action sur l'appareil, il est impératif de prendre connaissance de cette notice d'installation et d'utilisation, ainsi que du livret «sécurité et garantie» livré avec l'appareil, sous peine de dommages matériels, de blessures graves, voire mortelles, ainsi que l'annulation de la garantie.
- Conserver et transmettre ces documents pour une consultation ultérieure tout au long de la vie de l'appareil.
- Il est interdit de diffuser ou de modifier ce document par quelque moyen que ce soit sans autorisation de Zodiac®.
- Zodiac® fait évoluer constamment ses produits pour en améliorer la qualité, les informations contenues dans ce document peuvent être modifiées sans préavis.



## SOMMAIRE

	<b>1 Caractéristiques</b>	<b>3</b>
	1.1   Descriptif	3
	1.2   Caractéristiques techniques et repérage	4
	<b>2 Installation</b>	<b>5</b>
	2.1   Mise en situation	5
	2.2   Fixation sur le socle	5
	<b>3 Utilisation</b>	<b>6</b>
	3.1   Principe de fonctionnement	6
	3.2   Préparation de la piscine	6
	3.3   Immersion du robot	6
	3.4   Raccordement de l'alimentation électrique	7
	3.5   Démarrer le cycle de nettoyage	8
	3.6   Terminer le cycle de nettoyage	9
	<b>4 Entretien</b>	<b>10</b>
	4.1   Nettoyage du filtre	10
	4.2   Nettoyage de l'hélice	11
	4.3   Changement de la brosse	12
	4.4   Changement des chenilles	13
	<b>5 Résolution de problème</b>	<b>14</b>
	5.1   Comportements de l'appareil	14
	5.2   Alertes utilisateur	15



### **Conseil : pour faciliter le contact avec votre revendeur**

Noter les coordonnées de votre revendeur pour les retrouver plus facilement, et compléter les informations «produit» au dos de la notice, ces informations vous seront demandées par votre revendeur.



# 1 Caractéristiques

## 1.1 | Descriptif

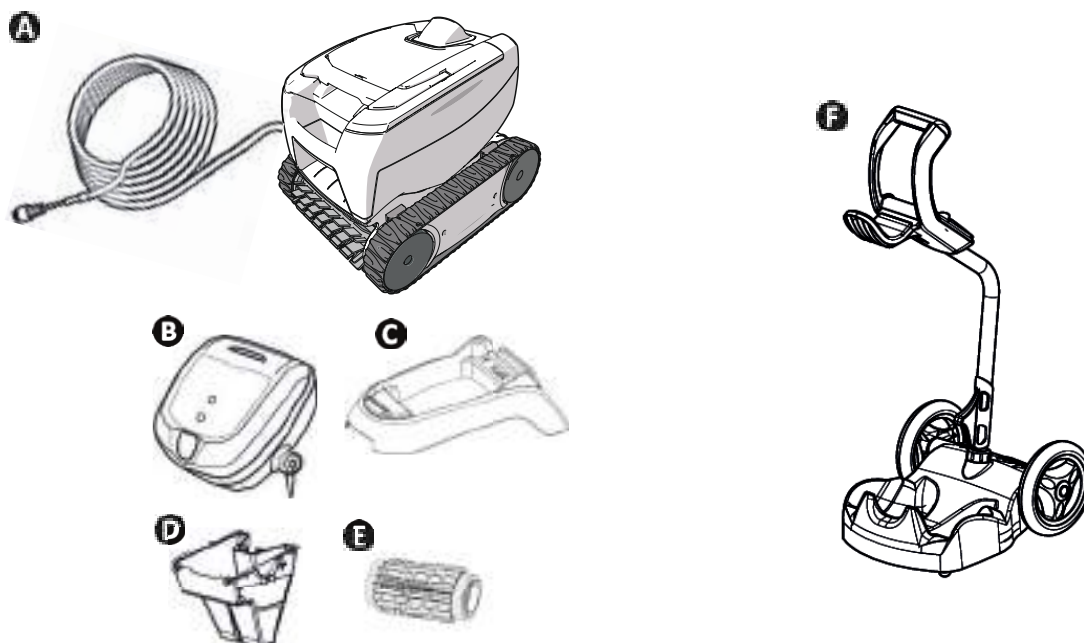

FR

A	Robot + câble flottant	✓
B	Boîtier de commande	✓
C	Socle pour boîtier de commande	✓
D	Filtre débris fins 100µ	✓
	Filtre débris larges 200µ	+
	Filtre débris très fins 60µ	+
E	Brosse lamelles classique / Brosse Carrelage (selon modèle)	✓
	Brosse Carrelage	+
F	Chariot en Kit	+

✓ : Fourni    + : Disponible en option

Symbole	Désignation	
	Démarrage/ Arrêt de l'appareil :	✓
	<b>Nettoyage «Fond seul» (2h)</b>	Selon modèle
	<b>Nettoyage «Fond + Parois» (2h30)</b>	Selon modèle
	Indicateur de « Contrôle »	✓
	<b>Choix surface à nettoyer :</b>	Selon modèle
	«Fond seul»	
	«Fond + Parois»	

✓ : Disponible

## ➤ 1.2 I Caractéristiques techniques et repérage

### 1.2.1 Caractéristiques techniques

Tension alimentation boîtier de commande	100-240 VAC, 50/60 Hz
Tension alimentation robot	30 VDC
Puissance absorbée maximum	100 W
Longueur câble	14 m ou 16,5 m (selon modèle)
Dimensions robot (L x P x h)	37 x 29 x 30 cm
Dimensions emballage (L x P x h)	56 x 37 x 38 cm
Poids robot	5,5 kg
Poids emballé	10,1 kg
Largeur nettoyée théorique	17 cm

### 1.2.2 Repérage

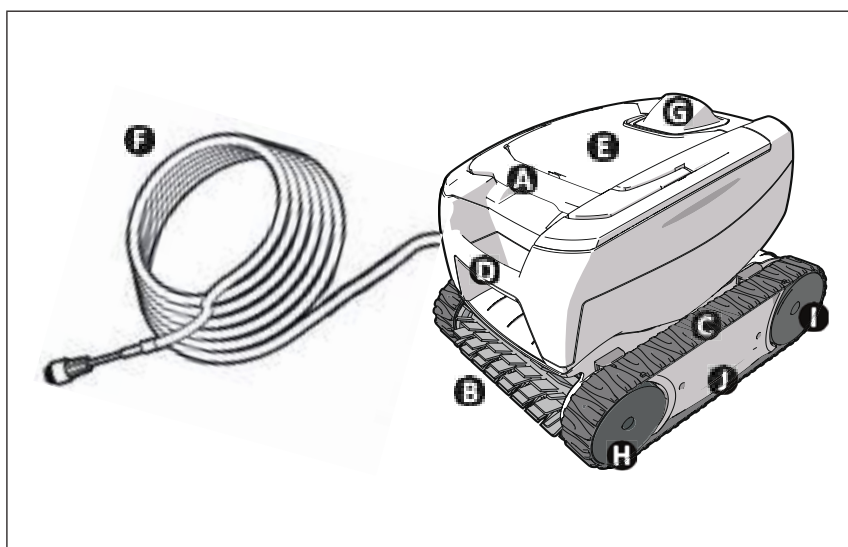

- A** : Poignée d'accès au filtre
- B** : Brosse
- C** : Chenilles
- D** : Poignée de transport
- E** : Fenêtre transparente  
(selon modèle)
- F** : Câble flottant
- G** : Guide flux externe
- H** : Roues avant
- I** : Roues arrière
- J** : Cassettes

### 1.2.3 Conformité produit

Cet appareil a été conçu et construit selon les normes suivantes :

**Directive basse tension** : 2006/95/EC

**Directive de compatibilité Électromagnétiques** : 2004/108/EC

EN 55014-1: 2000 +A1:2001 +A2:2002 ; EN 55014-2: 1997 +A1:2002

EN 60335-1: 2002 + A1:2004 + A2:2006 +A11:2004 + A12:2006 ; EN 60335-2-41: 2003 + A1:2004

Vis-à-vis desquelles il est conforme. Le produit a été testé dans les conditions normales d'utilisation.

#### **NORMES DE SÉCURITÉ :**

Les robots sont classés par Intertek (ETL) en tant que conformes aux exigences pertinentes de l'IEC 60335-2-41.





## 2 Installation

### 2.1 I Mise en situation

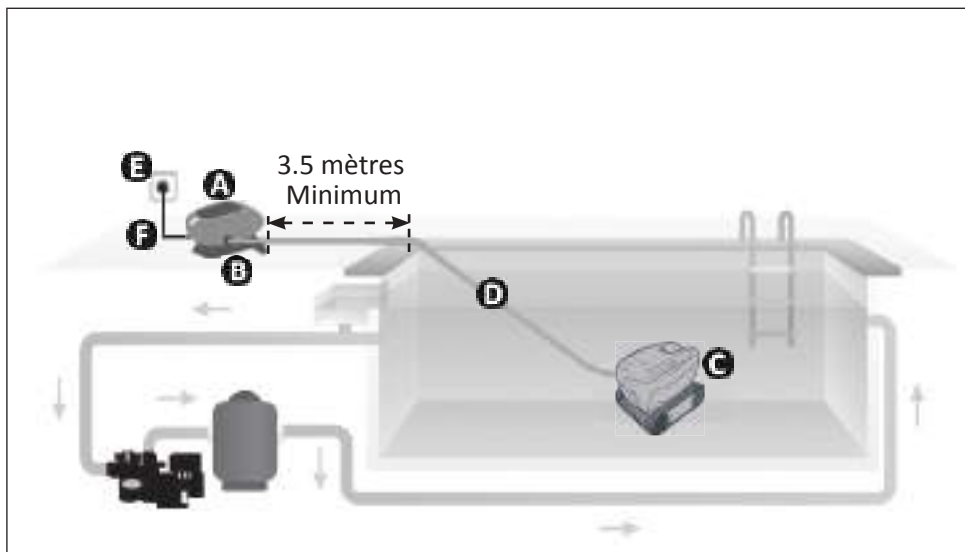

FR

### 2.2 I Fixation sur le socle

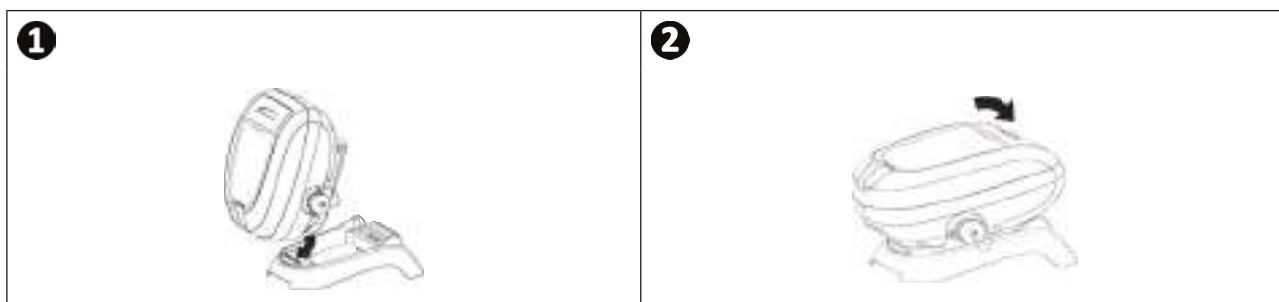



## 3 Utilisation

### 3.1 I Principe de fonctionnement

Le robot est indépendant du système de filtration et peut fonctionner de manière autonome. Il suffit de le brancher sur le secteur.

Il se déplace de façon optimale pour nettoyer les zones du bassin pour lesquelles il a été conçu (selon modèle : fond seul, fond et parois). Les débris sont aspirés et stockés dans le filtre du robot.

Le boîtier de commande permet de commander à distance votre robot et de donner des indications en premier diagnostic.

### 3.2 I Préparation de la piscine



- **Ce produit est destiné à une utilisation dans des piscines installées de manière permanente. Ne pas l'utiliser dans des piscines démontables. Une piscine permanente est construite dans ou sur le sol, et ne peut pas être facilement démontée et rangée.**

- L'appareil doit fonctionner dans une eau de piscine dont la qualité est la suivante :

Température de l'eau	Entre 15°C et 35°C
pH	Entre 6.8 et 7.6
Chlore	< 3 mg/l

- Lorsque la piscine est sale, notamment lors de la mise en service, retirer les très gros débris à l'aide d'une épuisette afin d'optimiser les performances de l'appareil.
- Retirer thermomètres, jouets et autres objets qui pourraient endommager l'appareil.

### 3.3 I Immersion du robot

- Mettre le maximum de câble flottant dans l'eau.
- Plonger le robot dans l'eau à l'aide de la poignée (voir image 1).
- Le bouger légèrement dans toutes les directions pour que l'air contenu dedans s'échappe (voir image 2).
- Il est indispensable que l'appareil descende seul et se pose sur le fond du bassin (voir image 3).

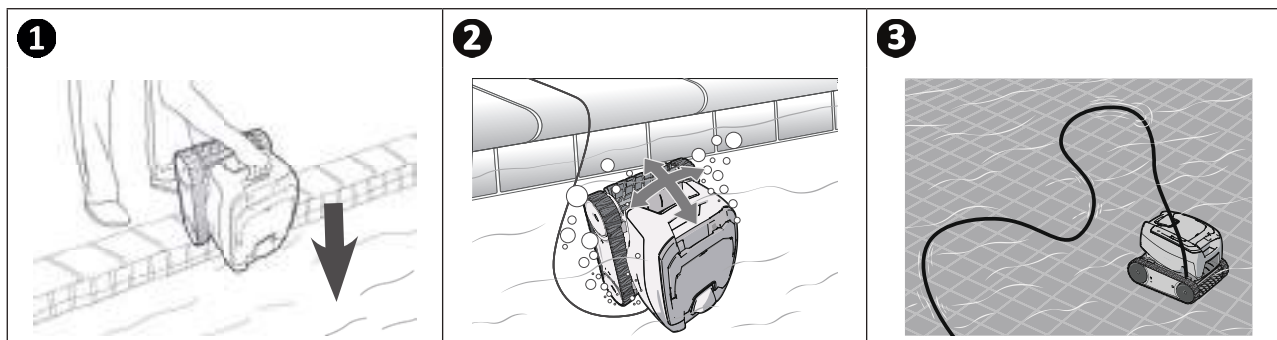



### 3.4 | Raccordement de l'alimentation électrique

Pour éviter tout risque d'électrocution, d'incendie ou de blessure grave, veuillez respecter les instructions suivantes :



- L'utilisation d'une rallonge électrique est interdite pour le raccordement au boîtier de commande.
- Veiller à ce que la prise de courant soit constamment et aisément accessible, et à l'abri de la pluie ou éclaboussures.
- Le boîtier de commande est étanche aux projections mais pas à l'immersion. Il ne doit pas être installé dans un lieu inondable ; l'éloigner d'au moins 3,5 mètres du bord de la piscine et éviter de l'exposer directement au soleil.
- Placer le boîtier de commande à proximité de la prise de courant.

FR

- Dévisser le bouchon de protection (voir image ①).
- Brancher le câble flottant au boîtier de commande et verrouiller la prise en vissant dans le sens des aiguilles d'une montre uniquement l'anneau (risque d'endommager le câble flottant) (voir image ②, ③).
- S'assurer que le connecteur soit bien enfoncé pour qu'il n'y ait pas d'intrusion d'eau (voir image ④).
- Connecter le câble d'alimentation (voir image ⑤). Raccorder impérativement le boîtier de commande à une prise de courant protégée par un dispositif de protection à courant différentiel résiduel de 30 mA maximum (**en cas de doute, contacter un technicien qualifié**).

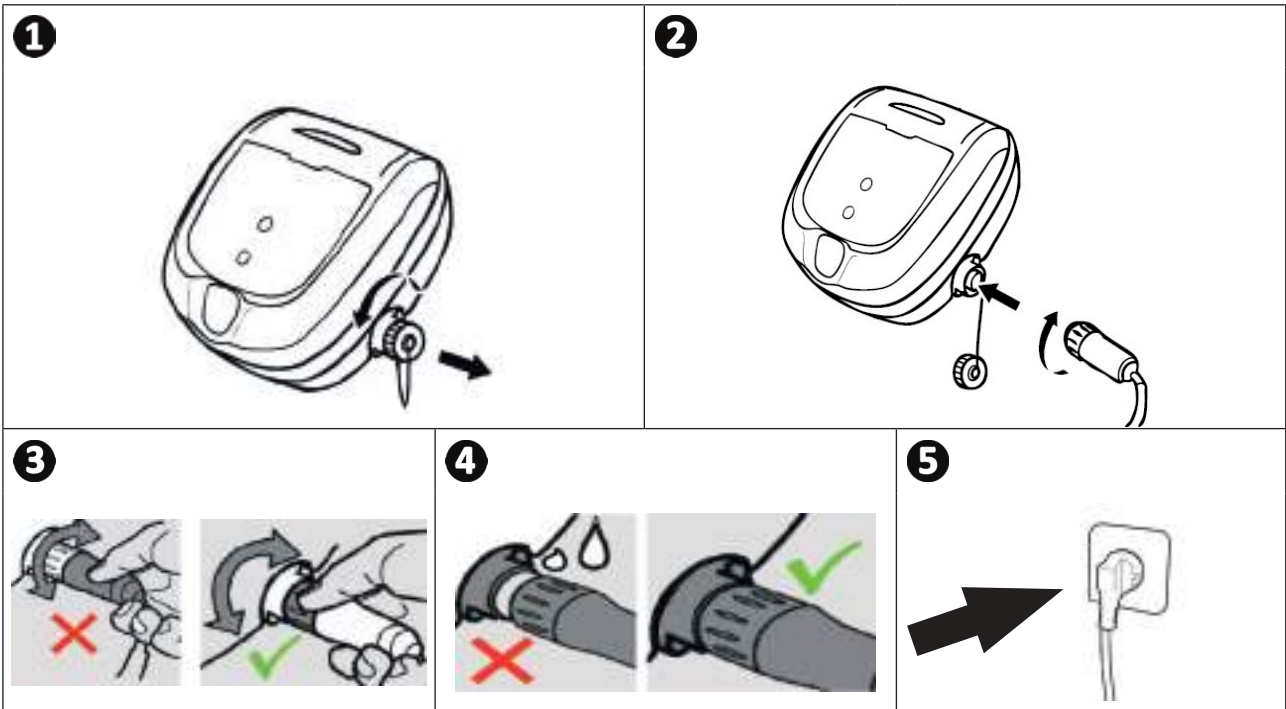

**Conseil : placement du boîtier pour un meilleur fonctionnement**

Placer le boîtier de commande au centre de la longueur du bassin en suivant les conditions de sécurité liées au raccordement électrique.

## ➤ 3.5 I Démarrer le cycle de nettoyage



Pour éviter tout risque de blessure ou de dommage matériel, veuillez respecter les instructions suivantes :



- La baignade est interdite lorsque l'appareil est dans la piscine.
- Ne pas utiliser l'appareil si vous faites une chloration choc dans la piscine.
- Ne pas laisser l'appareil sans surveillance pendant une période prolongée.
- Ne pas utiliser l'appareil si le volet roulant est fermé.

### 3.5.1 Lancer le cycle de nettoyage

- Faire un appui court sur , la led s'allume.
- L'appareil démarre le cycle de nettoyage en mode «fond seul», ou «fond + parois» (selon modèle).

- Faire un appui court sur   pour choisir le mode «fond seul» ou «fond + parois» (selon modèle).



#### **Conseil : améliorer la performance du nettoyage**

Une utilisation régulière du robot nettoyeur (sans excéder 3 cycles par semaine) vous permettra de profiter d'un bassin toujours propre et le filtre sera moins colmaté.

### 3.5.2 Le robot se cabre lors de certaines rotations

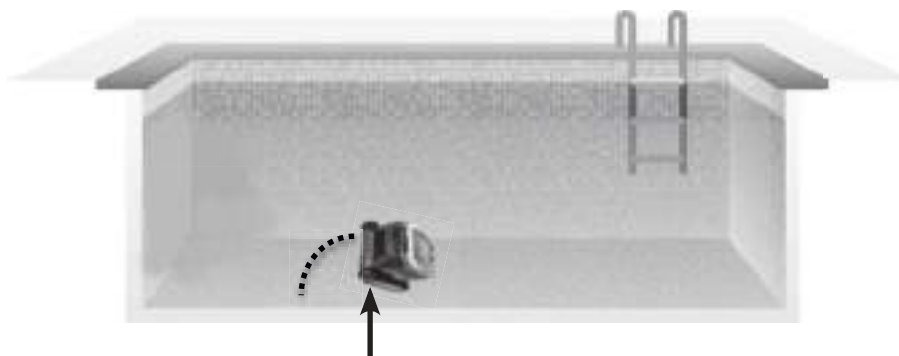

- Plus la surface est adhérente, plus le robot aura tendance à se cabrer.



### ➤ 3.6 I Terminer le cycle de nettoyage



- Afin de ne pas endommager le matériel, ne pas tirer sur le câble flottant pour lever le robot hors de l'eau, utiliser la poignée du robot.
- Sortir l'appareil de l'eau après chaque fin de nettoyage.
- Ne pas laisser sécher l'appareil en plein soleil après utilisation.
- Stocker tous les éléments à l'abri du soleil, de l'humidité et des intempéries.

- Une fois le cycle terminé, l'appareil s'arrête et la led du boîtier de commande s'éteint.
- Pour arrêter l'appareil en cours de nettoyage, appuyer sur , la led s'éteint.
- Tirer sur le câble flottant avec précaution pour ramener le robot vers le bord de la piscine.
- Lorsque le robot est à portée de main, le saisir par la poignée de transport et le sortir doucement du bassin afin que l'eau contenue dedans s'évacue ().
- Placer le robot au sol ou en position verticale à l'emplacement prévu sur le chariot (disponible en option) pour qu'il sèche rapidement. Puis le stocker avec le boîtier de commande à l'abri du soleil ainsi que toute projection d'eau .

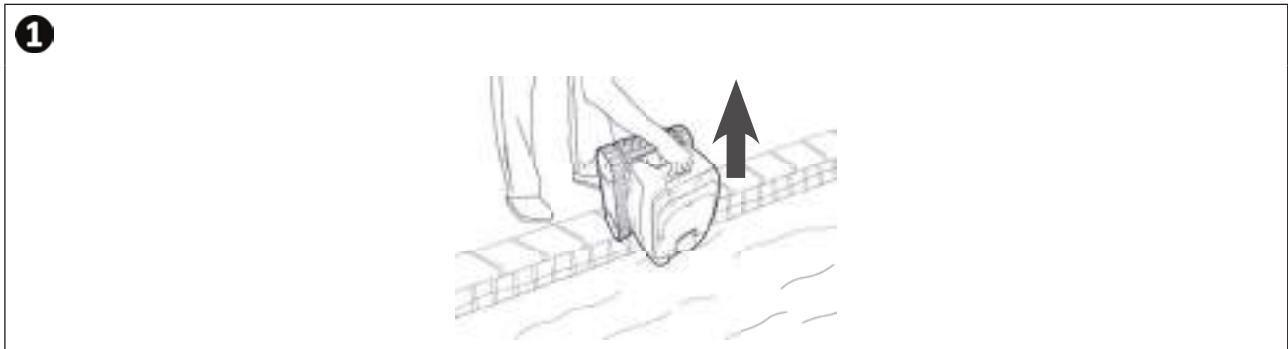

#### **Conseil : limiter l'emmêlement du câble flottant**

Le comportement de l'appareil est fortement influencé par l'emmêlement du câble. Un câble correctement démêlé favorisera une meilleure couverture du bassin.

- Démêler le câble et l'étaler au soleil pour qu'il reprenne sa forme initiale.
- Puis l'enrouler soigneusement et le disposer sur la poignée du chariot (disponible en option), ou sur un support fixe.



## 4 Entretien

- L'appareil doit être nettoyé régulièrement à l'eau claire ou légèrement savonneuse. Ne pas utiliser de solvant.
- Rincer abondamment l'appareil à l'eau claire.
- Ne pas laisser sécher votre appareil en plein soleil sur le bord de la piscine.



### **Conseil : remplacer le filtre et la brosse tous les 2 ans**

Il est recommandé de changer le filtre et la brosse tous les 2 ans afin de préserver l'intégrité de l'appareil et garantir son niveau de performance optimal.

### 4.1 | Nettoyage du filtre



- La performance de l'appareil peut diminuer si le filtre est plein ou encrassé.
- Nettoyer le filtre à l'eau claire après chaque cycle de nettoyage, ou plusieurs fois par cycle selon l'état de la piscine (à la remise en route par exemple).

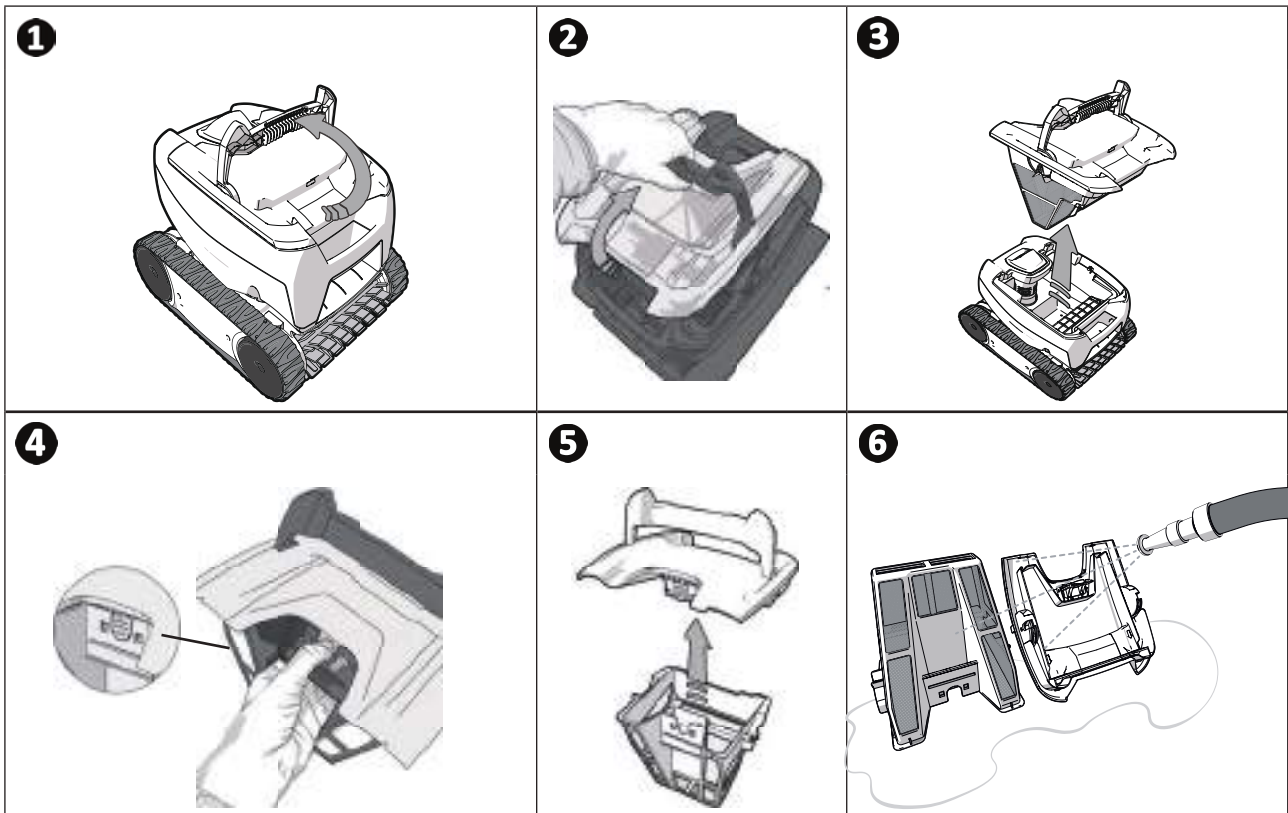

### **Conseil : En cas de colmatage du filtre**

Nettoyer le filtre avec une solution acide (vinaigre blanc par exemple), au moins une fois par an. Il est possible que le filtre se colmate si il n'est pas utilisé pendant plusieurs mois (période d'hivernage).

## 4.2 I Nettoyage de l'hélice

Afin d'éviter des blessures graves :



- Débrancher électriquement le robot.
- Porter obligatoirement des gants pour manipuler l'hélice .

- Retirer le filtre à l'aide de la poignée (voir image 1).
- Retirer le guide flux externe en le soulevant de façon à dégager les clips (voir image 2).
- Au premier démontage, le guide flux interne est serré fortement, c'est pourquoi il est recommandé d'insérer un tournevis dans les trous afin de le desserrer en tournant dans le sens anti-horaire (voir image 3).
- Une fois que le guide flux interne est desserré, le dévisser à la main (voir image 4).
- Retirer le guide flux interne (voir image 5).
- S'équiper de gants, et tirer sur l'hélice en la maintenant fermement pour la sortir (voir image 6).
- Retirer les débris (feuilles, cailloux,...) qui pourraient bloquer l'hélice (voir image 7).

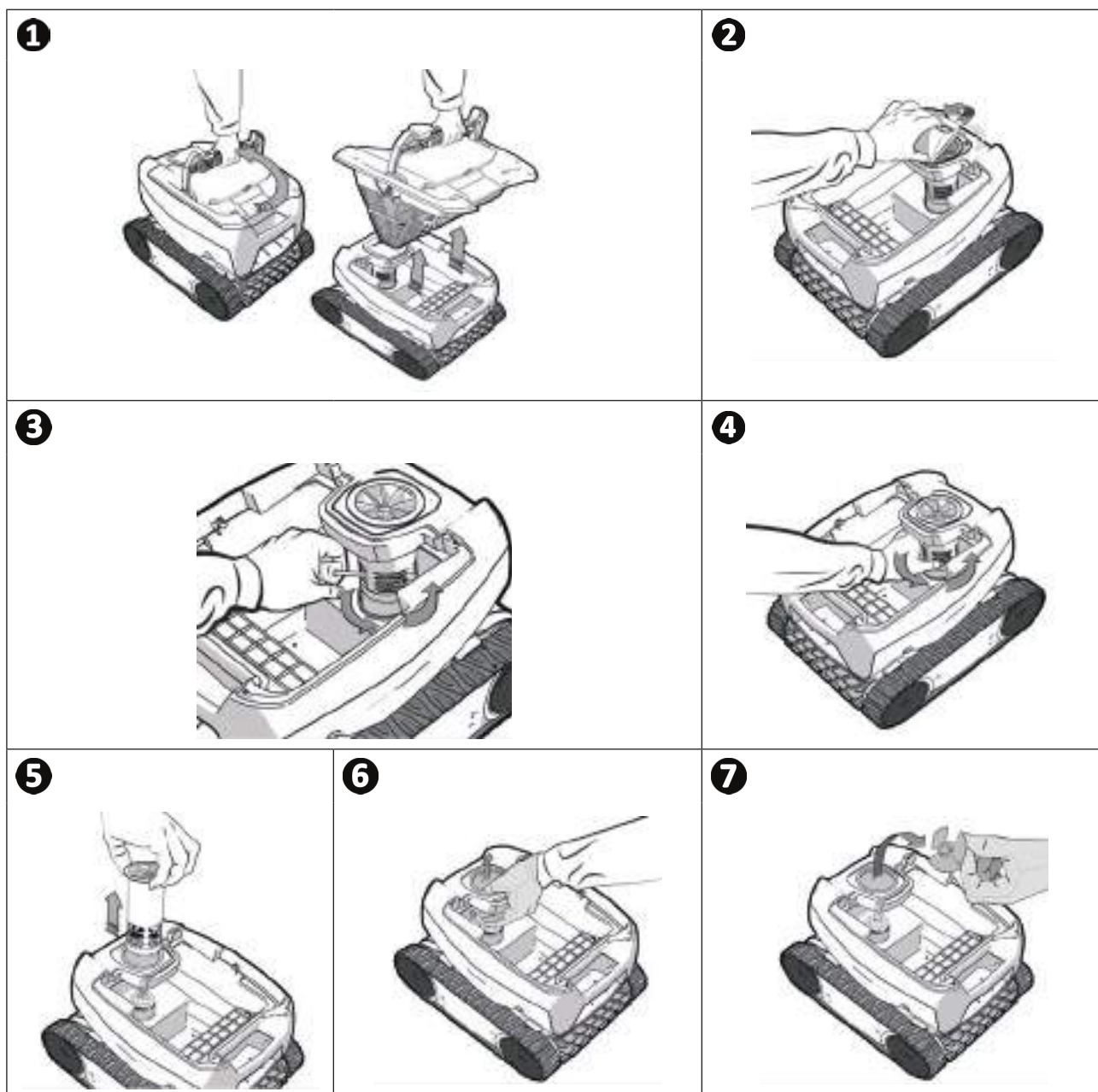

FR

### 4.3 | Changement de la brosse

- La brosse est équipée de témoins d'usure, l'écart entre les témoins et l'extrémité de la brosse indique que la brosse est en bon état (voir image ①).
- Lorsque les témoins d'usure apparaissent comme indiqué sur l'image ②, la brosse est usée et doit être remplacée.
- Pour retirer la brosse usagée, sortez les languettes des trous dans lesquelles elles sont fixées (voir image ③).
- Pour positionner la nouvelle brosse, enfiler le bord sans languette sous le support brosse (voir image ④).
- Rouler la brosse autour de son support et glisser les languettes dans les trous de fixation et tirer sur l'extrémité de chaque languette pour faire passer son rebord au travers de la fente (voir image ⑤).
- Couper les languettes à l'aide d'une paire de ciseaux pour qu'elles soient en-dessous du niveau des lamelles (voir image ⑥).

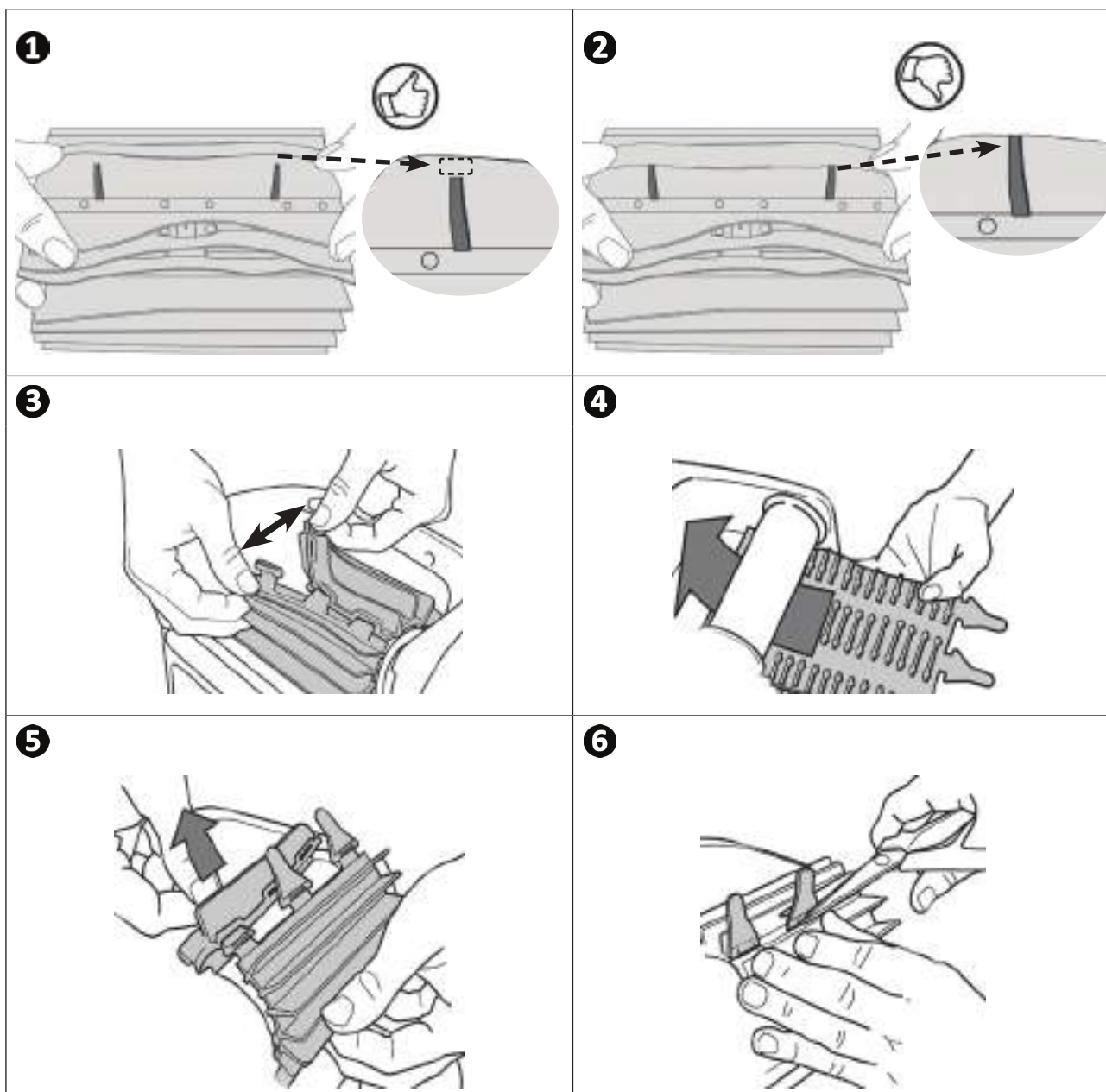

## ➤ 4.4 | Changement des chenilles

- Poser le robot sur le côté (voir image ❶).
- En commençant par l'une des roues, tirer sur l'intérieur de la chenille pour la séparer de la roue (voir image ❷). Retirer ensuite la chenille du robot.
- Pour installer la nouvelle chenille, positionner le côté intérieur de la chenille sur les rainures de la première roue.
- Étirer la chenille autour de la deuxième roue. Appuyer sur la chenille de façon à la positionner correctement sur les rainures des roues.
- S'assurer que la chenille passe sous les guides (si le modèle comporte des guide-chenilles).

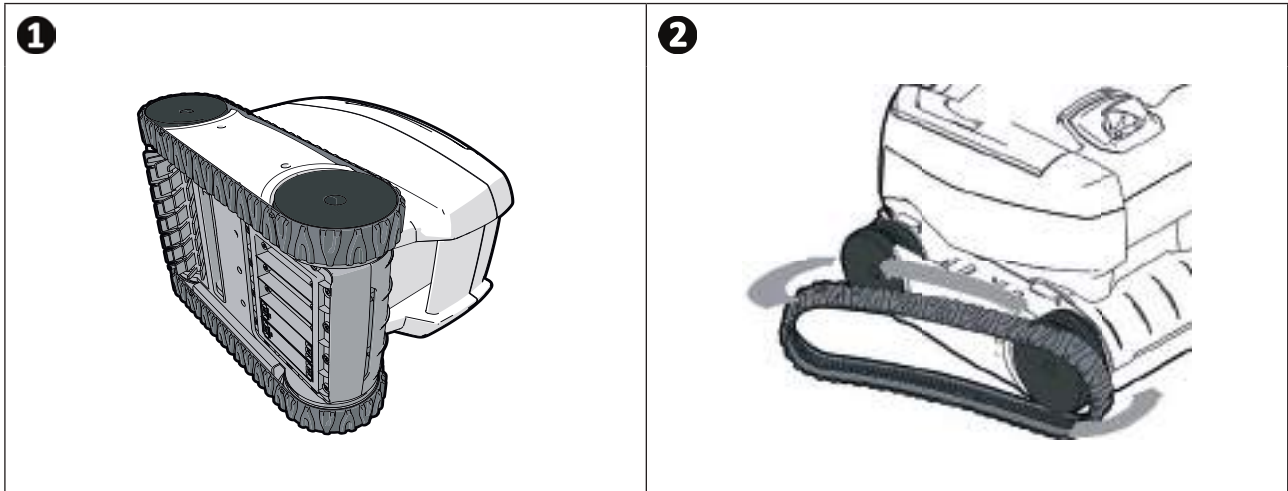







## 5 Résolution de problème









- Avant de contacter votre revendeur, nous vous invitons à procéder à de simples vérifications en cas de dysfonctionnement à l'aide des tableaux suivants.
- Si le problème persiste, contacter votre revendeur.
-  : Actions réservées à un technicien qualifié

### 5.1 I Comportements de l'appareil

<p>Lorsqu'il avance en ligne droite, le robot n'est pas plaqué au fond. (Pour tourner au fond de la piscine, il est normal que le robot se lève vers l'avant)</p>	<ul style="list-style-type: none"> <li>• Il reste de l'air dans la coque de l'appareil. Reprendre les opérations d'immersion du robot (voir § «3.3 I Immersion du robot»).</li> <li>• Le filtre est plein ou encrassé : il suffit de le nettoyer.</li> <li>• L'hélice est endommagée, <b>contacter le revendeur</b> </li> </ul>
<p>Le robot ne monte pas ou plus sur les parois comme à l'origine. (De part son programme informatique, le robot ne monte pas systématiquement sur les parois)</p>	<ul style="list-style-type: none"> <li>• Le filtre est plein ou encrassé : il suffit de le nettoyer.</li> <li>• Le filtre est colmaté : le nettoyer avec une solution acide (vinaigre blanc par exemple), ou le remplacer si nécessaire.</li> <li>• Bien que l'eau paraisse limpide, des algues microscopiques sont présentes dans votre bassin, non visibles à l'œil nu, qui rendent les parois glissantes et empêchent le robot de grimper. Faire une chloration choc et baisser légèrement le pH. <b>Ne pas laisser le robot dans l'eau pendant le traitement choc.</b></li> </ul> <p><b>Si le problème persiste, contacter le revendeur</b> </p>
<p>Au démarrage, le robot n'exécute aucun mouvement</p>	<ul style="list-style-type: none"> <li>• Vérifier que la prise de courant sur laquelle le boîtier de commande est raccordé, est bien alimentée.</li> <li>• Vérifier que le cycle de nettoyage a bien été lancé et que le voyant est allumé.</li> </ul> <p><b>Si le problème persiste, contacter le revendeur</b> </p>
<p>Le câble s'emmêle</p> <p>Le robot ne nettoie pas tout le bassin</p> <p>Le robot se bloque au niveau des buses de refoulement</p>	<ul style="list-style-type: none"> <li>• Veiller à mettre le maximum de câble flottant dans l'eau.</li> <li>• Arrêter la pompe de filtration et lancer un nouveau cycle de nettoyage.</li> <li>• Placer le boîtier de commande au centre de la longueur du bassin en respectant les conditions de sécurité, voir «3.4 I Raccordement de l'alimentation électrique». Si le nettoyage n'est pas optimal, varier l'emplacement du boîtier de commande et l'immersion du robot.</li> </ul>
<p>Le boîtier de commande ne répond à aucun appui sur les touches</p>	<ul style="list-style-type: none"> <li>• Débrancher le câble d'alimentation de la prise de courant, attendre 10 secondes et rebrancher le câble d'alimentation.</li> </ul>
<p>Le robot ne s'incline pas vers le haut pour monter en parois</p>	<ul style="list-style-type: none"> <li>• La brosse est usée : vérifier les témoins d'usure «4.3 I Changement de la brosse» et que la brosse adhère bien à son support brosse. Remplacer la brosse si nécessaire.</li> <li>• La piscine est carrelée avec un angle droit entre le fond et les parois : il peut être nécessaire d'adapter la brosse pour optimiser le nettoyage : <b>contacter le revendeur</b> </li> </ul>
<p>Le robot monte doucement en parois et s'arrête sous la ligne d'eau</p> <p>Le robot monte rapidement en parois et dépasse la ligne d'eau jusqu'à aspirer de l'air</p>	<ul style="list-style-type: none"> <li>• Le robot peut se comporter différemment selon le revêtement de la piscine, il peut être nécessaire de modifier un paramètre, <b>pour cela contacter le revendeur</b> </li> </ul>



## 5.2 | Alertes utilisateur

LED clignotante : 	Solutions
	<ul style="list-style-type: none"> <li>• Vérifier que le robot est bien branché au boîtier de commande. Si nécessaire, débrancher et rebrancher en suivant la procédure.</li> </ul>
	<ul style="list-style-type: none"> <li>• Vérifier que rien n'empêche la brosse et le support brosse de tourner. Pour cela, retirer les chenilles, et faites tourner les roues manuellement, pour vérifier qu'aucun élément extérieur n'est resté coincé dans un logement.</li> </ul>
	<ul style="list-style-type: none"> <li>• Fonctionnement du robot hors de la piscine. S'assurer de démarrer le robot dans l'eau (voir § «3.3   Immersion du robot»).</li> <li>• Vérifier l'absence de cailloux ou cheveux dans l'hélice (voir § «4.2   Nettoyage de l'hélice»).</li> <li>• Nettoyer ou remplacer le filtre si besoin.</li> </ul>
	<ul style="list-style-type: none"> <li>• Sur-température dans le coffret de commande :               <ul style="list-style-type: none"> <li>- Placer de préférence le coffret à l'ombre</li> <li>- Laisser refroidir le coffret avant de lancer un nouveau cycle</li> </ul> </li> <li>• Sur-intensité générale du robot. Vérifier les solutions des clignotements n°2 et n°3.</li> </ul>
	<ul style="list-style-type: none"> <li>• Le robot est peut-être resté bloqué dans une zone de la piscine. Relancer un cycle ou vérifier les solutions du clignotement n°2.</li> </ul>
<div style="border: 1px solid black; padding: 5px;">  <p><b>Conseil : en cas d'assistance, informer votre revendeur sur l'état de l'appareil pour gagner du temps</b> Communiquer ces informations à votre revendeur</p> </div>	



## WARNINGS

### GENERAL WARNINGS

- Failure to respect the warnings may cause serious damage to the pool equipment or cause serious injury, even death.
- Only a person qualified in the technical fields concerned (electricity, hydraulics or refrigeration) is authorised to perform this procedure. The qualified technician working on the appliance must use/wear personal protective equipment (such as safety goggles and protective gloves, etc.) in order to reduce the risk of injury occurring when working on the appliance.
- Before handling the appliance, ensure that it is switched off and isolated.
- The appliance is intended to be used only for swimming pools and spas; it must not be used for any purpose other than that for which it has been designed.
- It is important that the appliance is operated by people who are competent and qualified (both physically and mentally), after having read the instructions for use. All persons not meeting these criteria must not approach the appliance in order to avoid exposure to dangerous elements.
- Keep the appliance out of the reach of children.
- The appliance must be installed according to the manufacturer's instructions and in compliance with local standards. The installer is responsible for installing the appliance and for compliance with national installation regulations. Under no circumstances may the manufacturer be held liable in the event of failure to comply with applicable local installation standards.
- For any work other than the simple user maintenance described in this manual, the product should be referred to a qualified professional.
- Incorrect installation and/or use may cause serious damage to property or serious injuries (possibly causing death).
- All equipment, even postage and packing paid, travels at the risks and perils of the recipient. The latter shall issue reserves in writing on the carrier's delivery slip if damage is detected, caused during transport (confirmation to be sent to the carrier within 48 hours by registered letter). In the event that an appliance containing coolant has been turned on its side, mention your reservations in writing to the carrier.
- If the appliance suffers a malfunction, do not try to repair it yourself; instead contact a qualified technician.
- Refer to the warranty conditions for details of the permitted water balance values for operating the appliance.
- In addition to using spare parts manufactured by unauthorised third-party manufacturers, deactivating, eliminating or by-passing any of the safety mechanisms integral to the appliance, will automatically void the warranty.
- Do not spray insecticide or any other chemical (flammable or non-flammable) in the direction of the appliance, as this may damage the body and cause a fire.
- Zodiac® heat pump, filtration pump and filter appliances are compatible with the most commonly used types of pool water treatment systems.
- Do not touch the fan and/or any moving parts and do not insert anything, including your fingers in the vicinity of the moving parts while the appliance is in operation.

### WARNINGS ASSOCIATED WITH ELECTRICAL APPLIANCES

- The electrical supply to the appliance must be protected by a dedicated 30 mA differential residual current protection device (RCD), complying with the standards and regulations in force in the country where it is installed.
- Do not use an extension cord to plug in the appliance; plug it directly into a proper wall socket or outlet.
- Before carrying out any operations, check that:
  - The voltage indicated on the rating plate of the appliance corresponds to the mains voltage,
  - The power grid is adapted to the power requirements of the appliance, and is grounded.
  - The plug (where applicable) is suitable for the socket.
- In the event of abnormal function or signs of overheating such as a burning odour from the appliance, turn it off immediately, unplug it from its power supply and contact a professional.
- Before accessing the enclosure for any reason, ensure that all power to the appliance and also power to any accessories or external devices which may be connected to the appliance, is disconnected from the mains power supply.
- Do not disconnect and reconnect the appliance to the power supply when in operation.
- Do not pull on the power cord to disconnect it from the power supply.
- If the supply cord is damaged, it must be replaced by the manufacturer, its service agent or similarly qualified persons in order to avoid a hazard.
- Do not attempt to carry out any servicing or maintenance operations with wet hands or while the appliance is wet.
- Ensure that all terminals for mains power are free in good condition and free of corrosion and/or dirt/debris.
- For any component or sub-assembly containing a battery: do not recharge or dismantle the battery, or throw it into a fire. Do not expose it to high temperatures or direct sunlight.
- In stormy weather, unplug the appliance to prevent it from suffering lightning damage.
- Do not immerse the appliance in water (with the exception of cleaners) or mud.

### SPECIFIC FEATURES APPLICABLE TO "Pool cleaners"

- The cleaner must operate in pool water with a temperature of between 15°C and 35°C.
- To avoid possible injury and damage to the cleaner, do not operate the cleaner out of the water.
- In order to prevent possible injury, bathing is prohibited when your cleaner is in the pool.
- Do not use the cleaner during shock chlorination.
- Do not leave the cleaner unattended for an extended period.

### WARNING ON THE USE OF A CLEANER IN A POOL WITH A VINYL SURFACE:

- Before installing your new cleaner, carefully inspect the lining of your pool. If the liner has eroded in some areas, or if you notice gravel, folds, roots or corrosion caused by metal on the inner surface of the liner, or if you notice that the support (bottom and walls) is damaged, do not install the cleaner before performing the necessary repairs or before replacing the liner using a qualified professional. The manufacturer cannot be held liable in any way for damage caused to the liner.
- The surface of certain vinyl patterned surfaces can wear rapidly and the patterns disappear on contact from objects such as cleaning brushes, toys, inflatable buoys, chlorine distributors and automatic pool cleaners. The decoration on some vinyl surfaces can be scratched or worn by basic friction such as through the use of a pool brush. The colours of certain patterns can also be erased during use or when in contact with objects in the pool. The erased patterns, wear or scratching of vinyl surfaces are not the liability of the manufacturer and are not covered by the limited warranty.

### Recycling



This symbol means that your appliance must not be thrown into a normal bin. It will be selectively collected for the purpose of reuse, recycling or transformation. If it contains any substances that may be harmful to the environment, these will be eliminated or neutralised.

Contact your retailer for recycling information.



- Before handling the appliance, it is vital that you read this installation and user manual, as well as the “warnings and warranty” booklet delivered with the appliance. Failure to do so may result in material damage or serious or fatal injury and will void the warranty.
- Keep and pass on these documents for later consultation during the appliance's service life.
- The distribution or modification of this document in any way is prohibited, without prior authorisation from Zodiac®.
- Zodiac® is constantly developing its products to improve their quality. The information contained herein may therefore be modified without notice.

## CONTENTS



### 1 Specifications

3

1.1 | Description

3

1.2 | Technical specifications and marking

4



### 2 Installation

5

2.1 | Set-up

5

2.2 | Attachment to the base

5



### 3 Use

6

3.1 | Operating principle

6

3.2 | Pool preparation

6

3.3 | Immersing the cleaner

6

3.4 | Electricity supply connections

7

3.5 | Starting the cleaning cycle

8

3.6 | Ending the cleaning cycle

9



### 4 Maintenance

10

4.1 | Cleaning the filter

10

4.2 | Cleaning the propeller

11

4.3 | Replacing the brush

12

4.4 | Replacing the tracks

13



### 5 Troubleshooting

14

5.1 | Appliance behaviour

14

5.2 | User alerts

15



#### **Tip: to make it easier to contact your retailer**

Write down your retailer's contact details to help you find them more easily and fill in the "product" information on the back of the manual; your retailer will ask you for this information.

EN



# 1 Specifications

## 1.1 Description

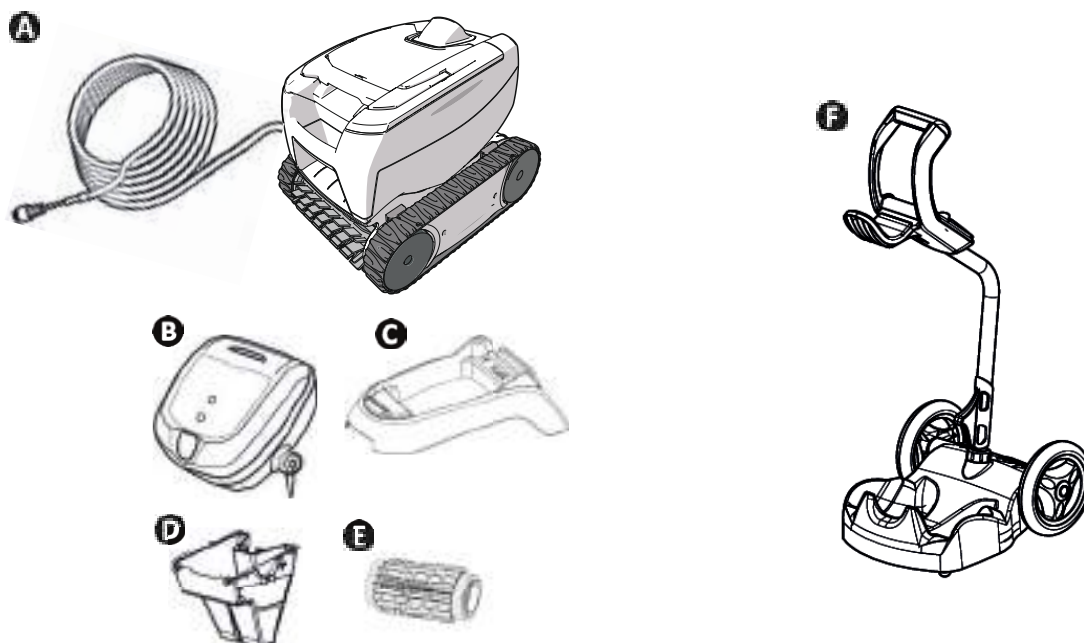

A	Cleaner + floating cable	✓
B	Control box	✓
C	Base for control box	✓
D	100µ fine debris filter	✓
	200µ large debris filter	+
	60µ very fine debris filter	+
E	Standard flap brush / Tile brush (depending on the model)	✓
	Tile brush	+
F	Caddy kit	+

✓ : Supplied    + : Available as an option

Symbol	Designation	
	Starting / Stopping the appliance:	✓
	"Bottom only" cleaning (2h)	Depending on the model
	"Bottom + Walls" cleaning (2h30)	Depending on the model
	"Control" indicator	✓
	Surface to clean :	Depending on the model
	"Bottom only"	
	"Bottom + Walls"	

✓ : Available

## 1.2 I Technical specifications and marking

### 1.2.1 Technical specifications

Control box power supply voltage	100-240 VAC, 50/60 Hz
Cleaner power supply voltage	30 VDC
Maximum power input	100 W
Cable length	14 m or 16.5 m (depending on the model)
Cleaner size (L x W x h)	37 x 29 x 30 cm
Package size (L x W x h)	56 x 37 x 38 cm
Cleaner weight	5.5 kg
Packaged weight	10.1 kg
Theoretical cleaning width	17 cm

EN

### 1.2.2 Marking

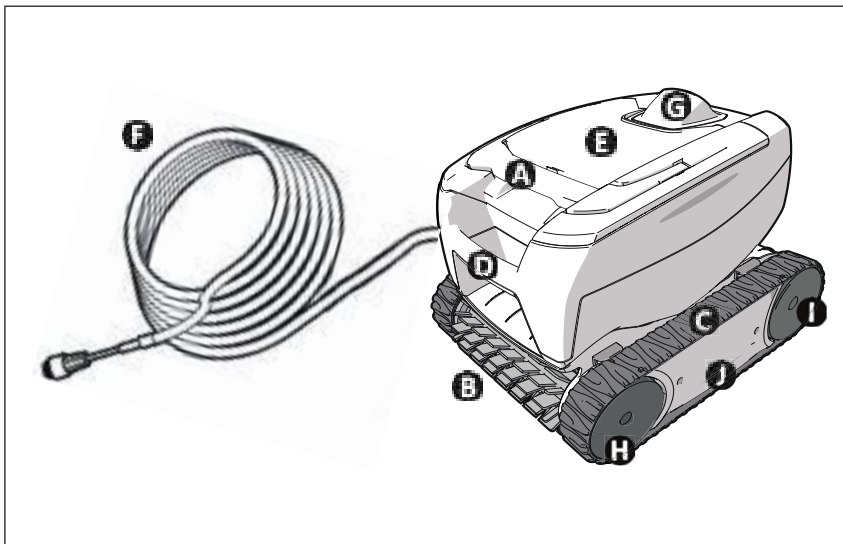

- A** : Filter access handle
- B** : Brush
- C** : Tracks
- D** : Transport handle
- E** : Transparent window  
(depending on the model)
- F** : Floating cable
- G** : External flow guide
- H** : Front wheels
- I** : Rear wheels
- J** : Cartridges

### 1.2.3 Product conformity

This appliance has been designed and built according to the following standards:

**Low voltage directive:** 2006/95/EC

**Electromagnetic compatibility directive:** 2004/108/EC

EN 55014-1: 2000 +A1:2001 +A2:2002; EN 55014-2: 1997 +A1:2002

EN 60335-1: 2002 + A1:2004 + A2:2006 +A11:2004 + A12:2006; EN 60335-2-41: 2003 + A1:2004

Relative to which it is compliant. The product has been tested under the normal conditions of use.

#### **SAFETY STANDARDS:**

The cleaners are classified by Intertek (ETL) as being compliant with the appropriate requirements of IEC 60335-2-41.





## 2 Installation

### 2.1 | Set-up

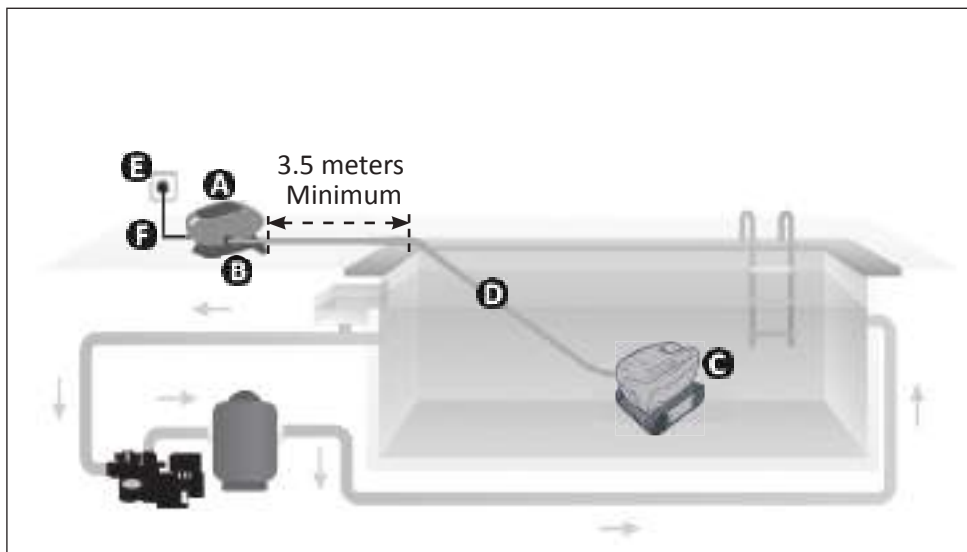

- A** : Control box
- B** : Base
- C** : Cleaner
- D** : Floating cable
- E** : Plug
- F** : Power cord

### 2.2 | Attachment to the base

1



2





## 3 Use

### 3.1 I Operating principle

The cleaner is independent of the filtration system and can therefore operate autonomously. It just simply needs to be connected to the mains power supply.

It finds the best route to move around and clean the areas of the pool for which it has been designed (depending on the model: bottom only, bottom and walls). Debris is sucked in and stored in the cleaner's filter.

The control box is used to remotely control your cleaner and provide initial diagnostics indicators.

### 3.2 I Pool preparation



- **This product is intended to be used in pools which are permanently installed. Do not use it in pools which may be dismantled. A permanent pool is built into the ground or on the ground and cannot be easily dismantled and stored.**

- The appliance must operate in pool water with the following properties:

Water temperature	Between 15°C and 35°C
pH	Between 6.8 and 7.6
Chlorine	< 3 mg/l

- When the pool is dirty, especially when commissioning, remove the largest debris using a net in order to optimise the appliance's performances.
- Remove any thermometers, toys and other objects that might damage the appliance.

### 3.3 Immersing the cleaner

- Place as much of the floating cable as possible in the water.
- Place the cleaner into the water using the handle (see image 1).
- Move it slightly in all directions so that the air contained in the cleaner escapes (see image 2).
- It is essential that the appliance sinks on its own and settles on the pool bottom (see image 3)..

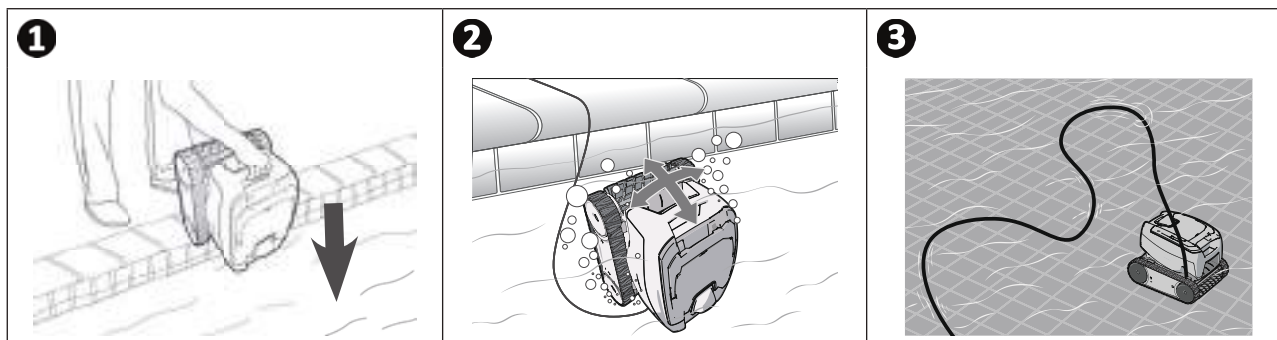

### ▶ 3.4 I Electricity supply connections

To prevent risk electrocution, fire, or serious injury, be sure to adhere to the following:



- Use of an electrical extension is prohibited when connecting the control box.
- Make sure that the socket can be easily accessed at all times and is protected from rain or splashes.
- The control box is splash-proof but must not be immersed. It must not be installed in a floodable area; keep it at least 3.5 metres away from the edge of the pool and avoid exposing it to direct sunlight.
- Place the control box near the socket.

- Unscrew the protective cap (see image ①).
- Connect the floating cable to the control box and lock it in place by turning the ring only in the clockwise direction (to prevent damage to the floating cable) (see image ②, ③).
- Make sure that the connector is fully pushed in so that no water can get in (see image ④).
- Connect the power cord (see image ⑤). Only connect the control box to a power outlet protected by a 30 mA maximum residual current device (if in doubt contact a qualified technician).

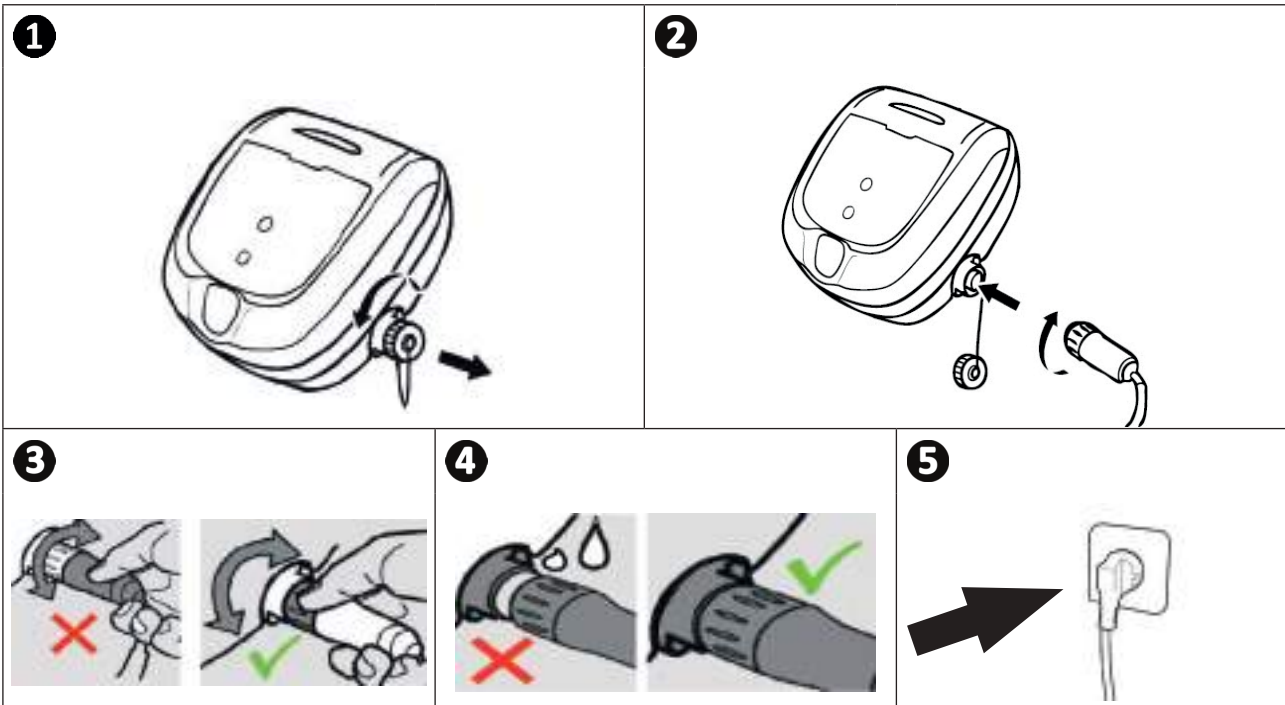

**Tip: positioning the unit for better operation**

Place the control box in the centre of the pool's length, following the safety conditions relating to the electrical connection.



## ▶ 3.5 I Starting the cleaning cycle



To prevent risk of injury or property damage, be sure to adhere to the following:

- Bathing is prohibited when the appliance is in the pool.
- Do not use the appliance during shock chlorination.
- Do not leave the appliance unattended for an extended period.
- Do not use the appliance if the roller shutter is closed.

### 3.5.1 Launching the cleaning cycle

- Press and release , the LED lights up.
- The appliance starts the cleaning cycle in “bottom only” or “bottom + walls” mode (depending on the model).



- Press and release  to select the “bottom only” or “bottom + walls” mode (depending on the model).



#### **Tip to improve cleaning performance**

Regular use of the cleaner (without exceeding 3 cycles per week) means that your pool will always be clean and the filter less clogged.

### 3.5.2 The cleaner rears up during certain rotations

- The more grip on the surface of the lining, the more the robot will tend to rear up.

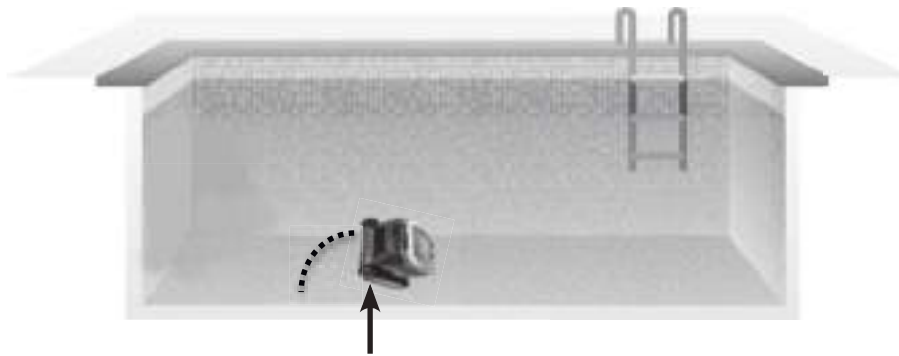

### ➤ 3.6 I Ending the cleaning cycle



- To avoid damaging the unit, use the cleaner's handle to raise the cleaner and remove it from the pool. Do not pull on the floating cable.
- Take the appliance out of the water each time cleaning is complete.
- Do not leave the appliance to dry out in sunlight after use.
- Store all the elements away from sunlight, humidity and bad weather.

- Once the cycle is complete, the appliance stops and the LED on the control box switches off.
- To stop the appliance during cleaning, press ; the LED goes out.
- Carefully pull on the floating cable to bring the robot to the edge of the pool.
- When the cleaner is within arm's reach, pick it up by the handle and lift it gently out of the pool so that the water it contains drains into the pool (see image **1**).
- Place the cleaner on the ground or vertically at the location provided on the caddy (available as an optional extra) for it to dry out quickly. Then store it with the control box away from sunlight and any splashes.

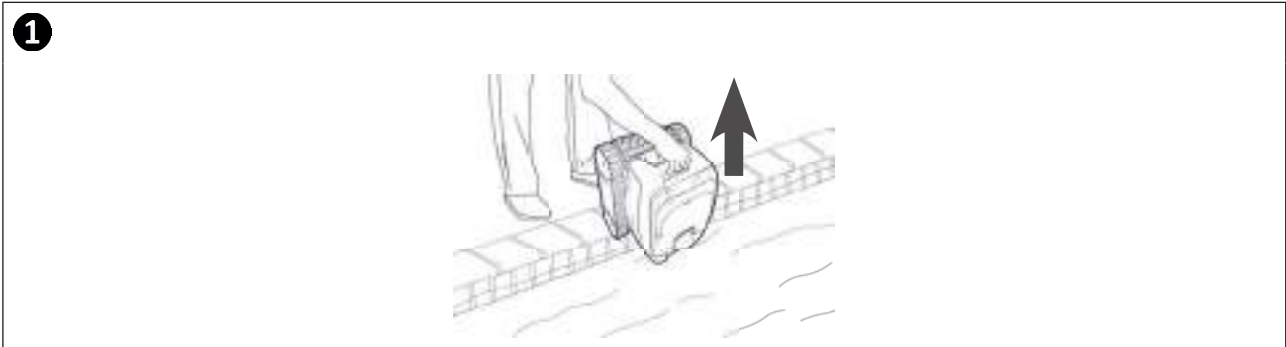

#### **Tip to prevent the floating cable from becoming tangled**

The appliance's behaviour is strongly impacted by the tangling of the cable. A cable that is correctly untangled will guarantee better coverage of the pool.

- Untangle the cable and lay it out in the sun so that it returns to its original shape.
- Then wind it up carefully and place it on the caddy handle (available as an optional extra) or on a fixed support.



## 4 Maintenance

- The appliance must be cleaned regularly using clean or slightly soapy water. Do not use solvents.
- Rinse the appliance thoroughly with clean water.
- Do not let your appliance dry in the sun by the pool.



**Tip: replace the filter and the brush every 2 years**

You are encouraged to change the filter and the brush every 2 years to preserve the integrity of the appliance and guarantee optimum performance.

### 4.1 I Cleaning the filter



- The cleaner's performance may be reduced if the filter is full or dirty.
- Clean the filter with fresh water after each cleaning cycle, or several times per cycle depending on the state of the pool (for example on recommissioning).

EN

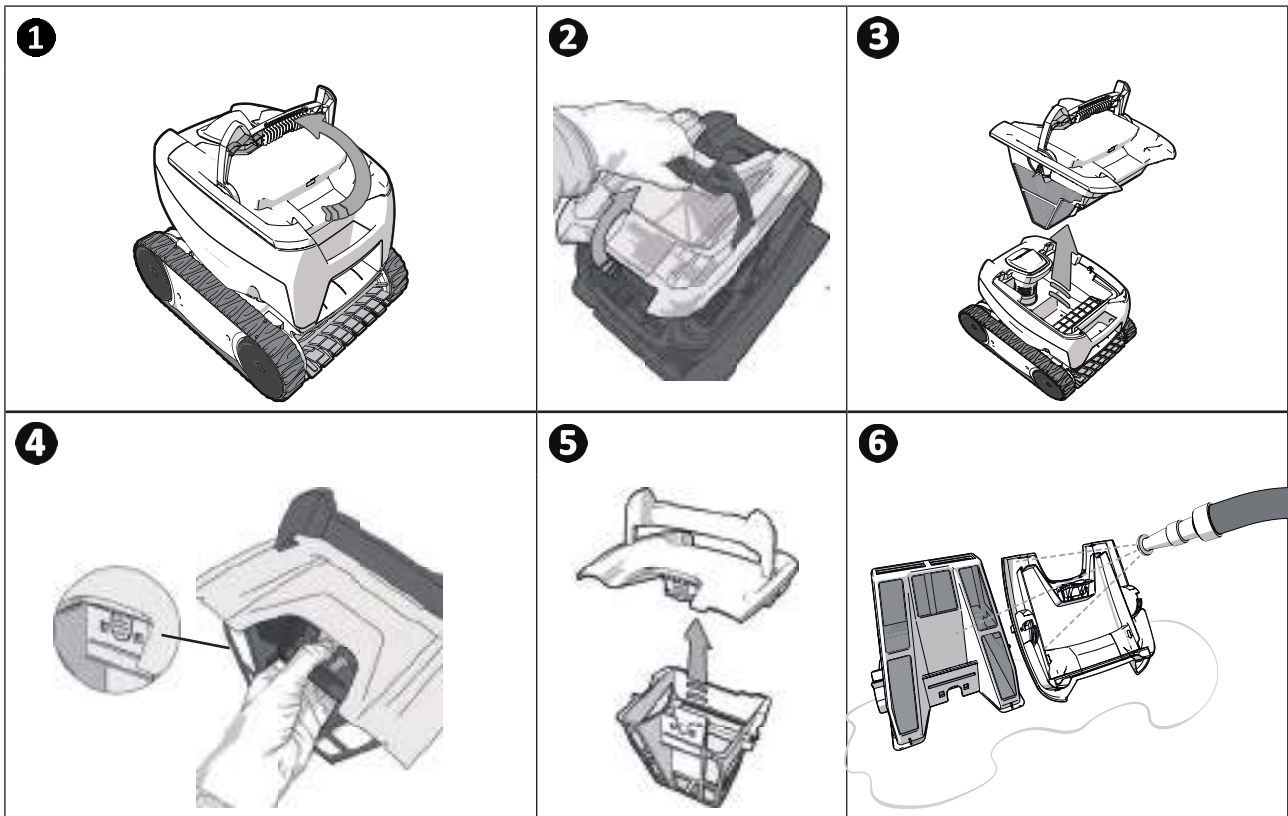

**Tip: If the filter is clogged**

Clean the filter with an acidic solution (such as spirit vinegar) at least once a year. The filter may clog if not used for several months (winterising period).

## ▶ 4.2 I Cleaning the propeller

To avoid serious injury:



- Disconnect the cleaner from the power supply.

- Wear gloves when handling the propeller .

- Remove the filter using the handle (see image **1**).
- Remove the external flow guide by lifting it so as to clear the clips (see image **2**).
- Upon first removal, you will notice that the internal flow guide is securely tightened, which is why we recommend inserting a screwdriver into the holes to loosen it by turning the screwdriver in the anti-clockwise direction (see image **3**).
- Once the internal flow guide has been loosened, unscrew it by hand (see image **4**).
- Remove the internal flow guide (see image **5**).
- Put on a pair of gloves and pull the propeller, holding it firmly to take it out (see image **6**).
- Remove any debris (leaves, stones, etc.) which may be blocking the propeller (see image **7**).

**1**

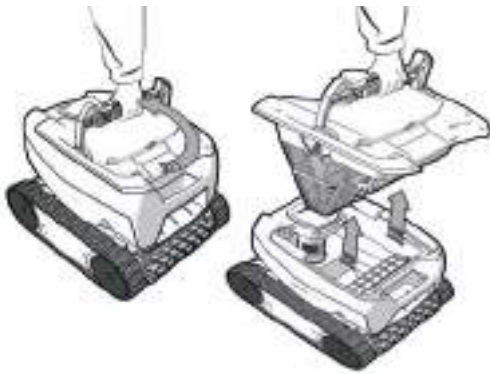

**2**



**3**



**4**



**5**



**6**



**7**



### 4.3 I Replacing the brush

- The brush is equipped with wear indicators; the distance between the indicators and the end of the brush indicates whether the brush is in good condition (see image 1).
- The brush is worn and should be replaced when the wear indicators appear as shown in image 2.
- To remove the worn brush, remove the tabs from the holes in which they are fixed (see image 3).
- To fit the new brush, start by fitting the side without tabs under the brush holder (see image 4).
- Roll the brush around its support, slide the tabs into the attachment holes and pull on the end of each tab until its edge passes through the slit (see image 5).
- Cut the tabs using a pair of scissors for them to be below flap level (see image 6).

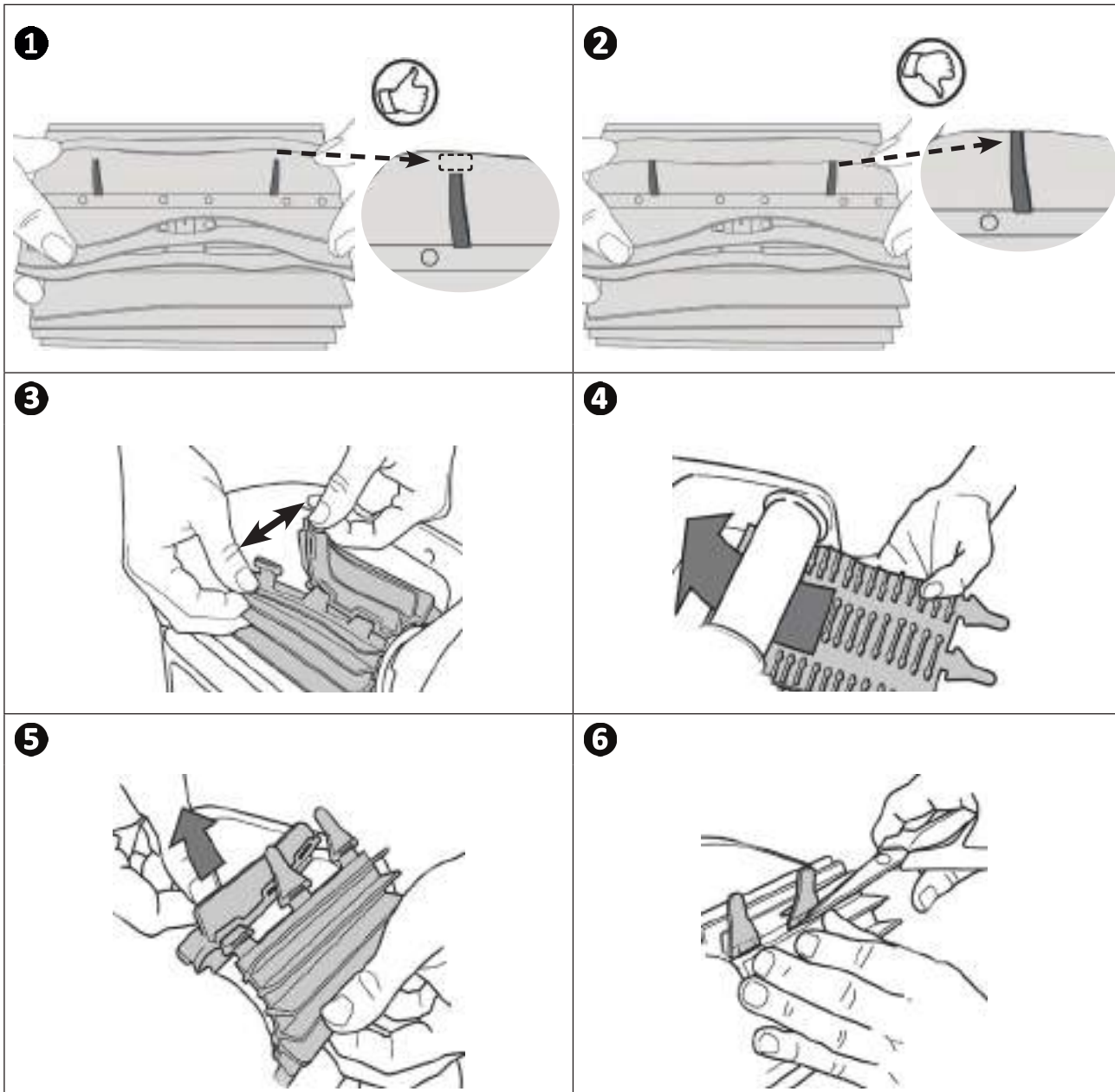

#### ▶ 4.4 I Replacing the tracks

- Place the cleaner on its side (see image **1**).
- Starting with one of the wheels, pull on the inside of the track to separate it from the wheel (see image **2**). Then remove the track from the cleaner.
- To install the new track, position the inside of the track on the first wheel's grooves.
- Stretch the track around the second wheel. Press down on the track to position it correctly on the wheel grooves.
- Make sure that the track passes under the guides (if the model includes track guides).

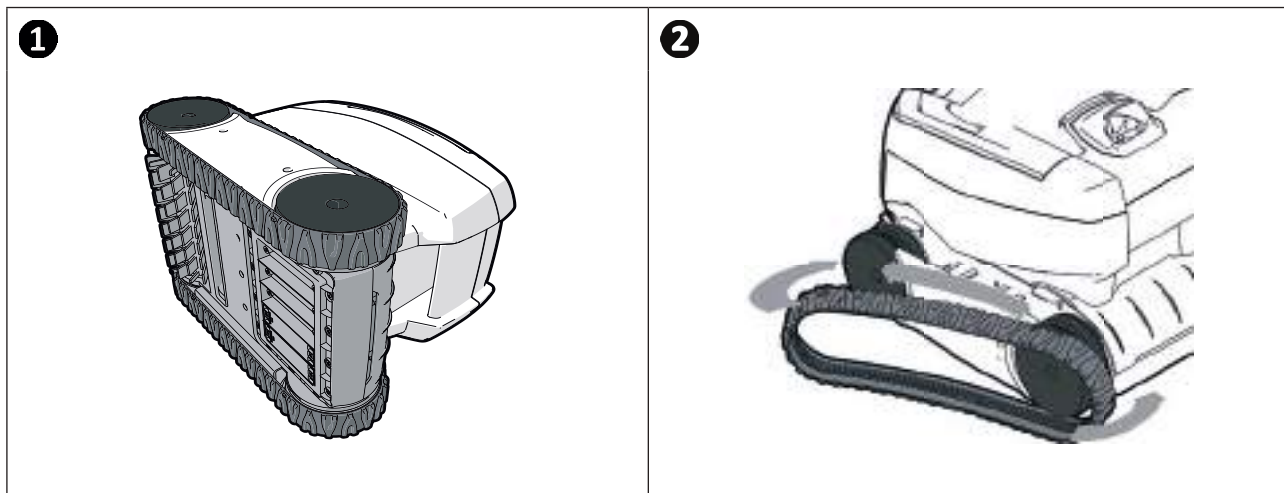







## 5 Troubleshooting









- If a problem occurs, before you contact your retailer, please carry out these few simple checks using the following tables.
- If the problem continues, contact your retailer.
-  : Actions to be performed by a qualified technician only

### 5.1 I Appliance behaviour

<p>When the cleaner moves forward in a straight line, it is no longer flat on the floor. (To run on the bottom of the pool, it is normal for the front of the cleaner to rise)</p>	<ul style="list-style-type: none"> <li>• There is still air in the appliance's casing. Repeat the cleaner immersion operations (see § "3.3 Immersing the cleaner").</li> <li>• The filter is full or dirty: simply clean it.</li> <li>• The propeller is damaged, <b>contact your retailer</b> </li> </ul>
<p>The cleaner does not or no longer climbs the pool sides as it originally did. (Its electronic programme means that the cleaner does not systematically climb the walls).</p>	<ul style="list-style-type: none"> <li>• The filter is full or dirty: simply clean it.</li> <li>• The filter is clogged: clean it with an acidic solution (spirit vinegar, for example), or replace it where necessary.</li> <li>• Even though the water seems clear, microscopic algae are present in your pool, they are not visible to the naked eye, and they make the sides slippery and prevent the cleaner from climbing. Carry out shock chlorination and slightly reduce the pH. <b>Do not leave the cleaner in the water during shock treatment.</b></li> </ul> <p><b>If the problem continues contact your retailer</b> </p>
<p>The cleaner does not move on start-up.</p>	<ul style="list-style-type: none"> <li>• Check that the outlet to which the control box is connected is receiving a power supply.</li> <li>• Check that the cleaning cycle has been launched and that the light is on.</li> </ul> <p><b>If the problem continues contact your retailer</b> </p>
<p>The cable gets tangled</p> <p>The cleaner doesn't clean the entire pool</p> <p>The cleaner's discharge nozzles become blocked</p>	<ul style="list-style-type: none"> <li>• Check that you place as much of the floating cable as possible in the water.</li> <li>• Stop the filtration pump and begin a new cleaning cycle.</li> <li>• Place the control box in the centre of the pool's length, following the safety conditions, see "3.4 I Electricity supply connections". If cleaning is not optimal, vary the location of the control box and the place at which the cleaner enters the pool.</li> </ul>
<p>The control box does not respond to any button presses</p>	<ul style="list-style-type: none"> <li>• Unplug the cable from the mains socket, wait 10 seconds and plug it back in again.</li> </ul>
<p>The robot does not tilt upwards to climb the walls</p>	<ul style="list-style-type: none"> <li>• The brush is worn: check the wear indicators "4.3 I Replacing the brush" and that the brush is properly attached to its brush support. Replace the brush where necessary.</li> <li>• The pool is tiled with a right angle between the bottom and the walls: the brush may require adaptation to optimise cleaning: <b>contact your retailer</b> </li> </ul>
<p>The cleaner climbs the walls slowly and stops under the water line</p> <p>The cleaner climbs the walls quickly and goes past the water line, aspirating air</p>	<ul style="list-style-type: none"> <li>• The cleaner may behave differently depending on the lining of the pool. A parameter may require changing. <b>To do this, contact your retailer</b> </li> </ul>

## 5.2 I User alerts

Flashing LED: 	Solutions
	<ul style="list-style-type: none"> <li>• Check that the cleaner is correctly connected to the control box. If necessary, unplug it and reconnect it following the appropriate procedure.</li> </ul>
	<ul style="list-style-type: none"> <li>• Check that there is nothing preventing the brush and support from turning. To do so, remove the tracks and manually rotate the wheels to check that there are no external elements jammed in a housing.</li> </ul>
	<ul style="list-style-type: none"> <li>• Cleaner operating outside the pool. Make sure you start the cleaner when it is in the water (see § “3.3 Immersing the cleaner”).</li> <li>• Check that there are no stones or hair in the propeller (see § “4.2 I Cleaning the propeller”).</li> <li>• Clean or change the filter if necessary.</li> </ul>
	<ul style="list-style-type: none"> <li>• Temperature too high in the control box: <ul style="list-style-type: none"> <li>- Preferably install the box in a shaded location.</li> <li>- Allow the box to cool before starting a new cycle.</li> </ul> </li> <li>• General cleaner surge current. Check the solutions for flashing indicators No. 2 and No. 3.</li> </ul>
	<ul style="list-style-type: none"> <li>• The cleaner may be stuck in one area of the pool. Re-start a cycle or check the solutions for the flashing indicator No. 2.</li> </ul>
<div style="border: 1px solid black; padding: 5px;">  <b>Tip: if you require assistance, inform your retailer about the appliance's condition to save time</b>            Provide this information to your retailer         </div>	



# WARNHINWEISE

## ALLGEMEINE WARNHINWEISE

- Durch die Nichteinhaltung der Warnhinweise können die Geräte im Schwimmbad beschädigt oder schwere bis tödliche Verletzungen verursacht werden.
- Nur ein qualifizierter Fachmann in den betreffenden technischen Bereichen (Elektrik, Hydraulik, Kältetechnik) ist befugt, diese Prozedur auszuführen. Der qualifizierte Techniker muss beim Eingriff am Gerät eine persönliche Schutzausrüstung (z. B. Schutzbrille, Schutzhandschuhe usw.) tragen, damit jede mit dem Eingriff am Gerät verbundene Verletzungsgefahr vermieden wird.
- Vor jedem Eingriff am Gerät muss dieses von der Stromversorgung getrennt und gegen eine ungewollte Einschaltung gesichert werden.
- Das Gerät ist für einen ganz bestimmten Zweck für Schwimmbäder ausgelegt. Der Gebrauch für einen anderen als den vorgesehenen Zweck ist nicht zulässig.
- Es ist wichtig, dass das Gerät von kompetenten und (körperlich und geistig) fähigen Personen gehandhabt wird, die zuvor eine Einweisung in den Gebrauch erhalten haben. Personen, die diesen Kriterien nicht entsprechen, dürfen nicht an dem Gerät arbeiten, da dies mit Gefahren verbunden ist.
- Das Gerät muss außerhalb der Reichweite von Kindern angebracht werden.
- Die Installation des Geräts ist gemäß den Anweisungen des Herstellers sowie unter Einhaltung der geltenden lokalen Normen von einem entsprechend qualifizierten Techniker durchzuführen. Der Installateur ist für die Installation des Gerätes und für die Einhaltung der nationalen Vorschriften hinsichtlich der Installation verantwortlich. Der Hersteller übernimmt keine Haftung im Fall einer Nichteinhaltung der geltenden nationalen Installationsnormen.
- Mit Ausnahme der in dieser Anleitung beschriebenen einfachen Wartung durch den Benutzer muss das Produkt durch einen qualifizierten Fachmann gewartet werden.
- Eine falsche Installation und/oder ein unsachgemäßer Gebrauch kann zu Sachschäden und schweren Körperverletzungen, ja sogar zum Tod führen.
- Jede Lieferung, auch wenn sie porto- und verpackungsfrei durchgeführt wird, erfolgt auf Gefahr des Empfängers. Dieser muss auf dem Lieferschein des Spediteurs schriftliche Vorbehalte eintragen, wenn er Schäden feststellt, die beim Transport aufgetreten sind (Bestätigung innerhalb von 48 Stunden per Einschreiben an den Spediteur). Wenn ein Gerät, das Kältemittel enthält, umgefallen ist, Vorbehalte sofort schriftlich beim Spediteur melden.
- Im Fall einer Störung des Gerätes versuchen Sie nicht, das Gerät selbst zu reparieren, sondern nehmen Sie mit einem qualifizierten Techniker Kontakt auf.
- Die zulässigen Gleichgewichtswerte des Wassers für den Betrieb des Gerätes können den Garantiebedingungen entnommen werden.
- Eine jede Deaktivierung, Entfernung oder Umgehung eines der in das Gerät integrierten Sicherheitselemente führt automatisch zu einer Aufhebung der Garantie; das gleiche gilt für die Verwendung von Ersatzteilen eines nicht zugelassenen Drittlieferanten.
- Es darf kein Insektizid oder anderes (entzündbares oder nicht entzündbares) chemisches Produkt auf das Gerät gesprüht werden, weil dadurch das Gehäuse beschädigt und ein Brand ausgelöst werden kann.
- Zodiac®-Geräte wie Wärmepumpen, Filterpumpen und Filter sind mit den meisten Wasserbehandlungssystemen für Schwimmbäder kompatibel.
- Lüfter und/oder bewegliche Teile nicht berühren. Stange bzw. Ihre Finger während des Betriebs des Geräts von den beweglichen Teilen fernhalten. Die beweglichen Teile können schwere bis tödliche Verletzungen verursachen.

## WARNMELDUNGEN IN ZUSAMMENHANG MIT ELEKTRISCHEN GERÄTEN

- Die Stromversorgung des Gerätes muss durch eine eigene Fehlerstromschutzeinrichtung von 30 mA gemäß den am Installationsort geltenden Normen geschützt werden.
- Für den elektrischen Anschluss des Gerätes darf kein Verlängerungskabel verwendet werden. Das Gerät muss direkt an eine geeignete Steckdose angeschlossen werden.
- Vor jeder Nutzung ist Folgendes zu prüfen:
  - Die auf dem Typenschild des Gerätes angegebene Spannung stimmt mit der Netzspannung überein.
  - Das Stromnetz ist für die Nutzung des Gerätes geeignet und es verfügt über einen Erdungsanschluss.
  - Der Netzstecker passt (ggf.) in die Steckdose.
- Wenn das Gerät nicht richtig funktioniert oder wenn es Geräusche freisetzt, schalten Sie das Gerät sofort aus, ziehen Sie den Stecker und wenden Sie sich an einen Fachmann.
- Vor jedem Instandhaltungs- oder Wartungseingriff am Gerät ist zu überprüfen, ob es ausgeschaltet und von der Stromversorgung getrennt ist.
- Das Gerät darf während des Betriebs nicht vom Stromnetz getrennt und wieder angeschlossen werden.
- Zum Ziehen des Steckers darf nicht am Stromkabel gezogen werden.
- Wenn das Stromkabel beschädigt ist, muss es zur Gewährleistung der Sicherheit vom Hersteller, von seinem Wartungsdienst oder von einem anderen qualifizierten Fachmann ersetzt werden.
- Instandhaltungs- oder Wartungsarbeiten am Gerät dürfen nicht mit nassen Händen oder bei nassem Gerät durchgeführt werden.
- Vor dem Anschließen muss die Klemmleiste oder die Steckdose gereinigt werden.
- Für jedes Element oder jede Baugruppe, die eine Batterie enthält: Laden Sie die Batterie nicht auf, nehmen Sie sie nicht auseinander, werfen Sie sie nicht ins Feuer. Setzen Sie sie nicht hohen Temperaturen oder der direkten Sonneneinstrahlung aus.
- Bei Gewitter muss das Gerät vom Stromnetz getrennt werden, um eine Beschädigung durch Blitzschlag zu vermeiden.
- Das Gerät darf nicht in Wasser (mit Ausnahme von Reinigern) oder Schlamm getaucht werden.

## BESONDERHEITEN BEI „Schwimmbeckenreinigern“

- Der Reiniger muss in einem Schwimmbekkenwasser betrieben werden, das eine Temperatur zwischen 15°C und 35°C aufweist:
- Um jede Gefahr einer Verletzung oder einer Beschädigung des Reinigers zu vermeiden, darf der Reiniger nicht ohne Wasser betrieben werden.
- Um jede Gefahr einer Verletzung zu vermeiden, darf das Schwimmbekken nicht benutzt werden, solange sich der Reiniger darin befindet.
- Der Reiniger darf nicht verwendet werden, während eine Schockchlorung im Schwimmbekken durchgeführt wird.
- Lassen Sie den Reiniger nicht längere Zeit unbeaufsichtigt.

## WARNHINWEIS HINSICHTLICH DER VERWENDUNG EINES REINIGERS IN EINEM SCHWIMMBECKEN MIT VINYLVERKLEIDUNG

- Bevor Sie den neuen Reiniger installieren, prüfen Sie gründlich die Beckenverkleidung. Wenn die Auskleidung stellenweise abblättert oder wenn Sie Kies, Falten, Wurzeln oder Korrosion aufgrund von Metall auf der Innenseite der Auskleidung feststellen oder wenn Sie bemerken, dass der Untergrund (Boden und Wände) beschädigt ist, müssen Sie zuerst die nötigen Reparaturen durchführen lassen oder die Auskleidung durch einen qualifizierten Fachmann austauschen lassen. Der Hersteller übernimmt keine Haftung für Schäden an der Auskleidung.
- Die Oberfläche bestimmter Dekor-Vinylverkleidungen kann sich schnell abnutzen und die Dekormuster können beim Kontakt mit Objekten wie Reinigungsbürsten, Spielzeug, Bojen, Chlorverteiler und automatischem Beckenreiniger abgetragen werden. Die Dekormuster bestimmter Vinylverkleidungen können durch einfache Reibung, z. B. mit einer Beckenbürste, zerkratzt oder abgenutzt werden. Die Farben bestimmter Dekormuster können ebenfalls bei der Nutzung oder bei Berührung mit im Schwimmbekken vorhandenen Gegenständen abgetragen werden. Für abgetragene Dekormuster, abgenutzte oder zerkratzte Vinylverkleidungen übernimmt der Hersteller keine Haftung und die beschränkte Garantie gilt nicht in diesen Fällen.

## Recycling



Dieses Symbol bedeutet, dass Sie Ihr Gerät nicht mit dem Haushaltsmüll entsorgen dürfen. Es muss getrennt gesammelt werden, damit es wiederverwendet, recycelt oder verwertet werden kann. Wenn es potenziell umweltgefährdende Stoffe enthält, müssen diese entsorgt oder neutralisiert werden.

Ihr Händler kann Sie über die Recyclingbedingungen informieren.



- Vor jedem Eingriff am Gerät müssen diese Installations- und Gebrauchsanweisung sowie das mit dem Gerät gelieferte Handbuch „Sicherheit und Garantie“ unbedingt gelesen werden, sonst kann es zu Sachschäden, schweren und sogar tödlichen Verletzungen und zum Erlöschen der Garantiansprüche kommen.
- Diese Dokumente müssen während der gesamten Lebensdauer des Gerätes zum späteren Nachschlagen aufbewahrt und immer mit dem Gerät weitergegeben werden.
- Es ist verboten, dieses Dokument ohne die Genehmigung von Zodiac® mit jeglichen Mitteln zu verbreiten oder zu ändern.
- Zodiac® entwickelt seine Produkte ständig weiter, um ihre Qualität zu verbessern. Daher können die in diesem Dokument enthaltenen Informationen ohne vorherige Ankündigung geändert werden.

## INHALT



### 1 Kenndaten

3

1.1 | Beschreibung

3

1.2 | Technische Daten und Kennzeichnung

4



### 2 Installation

5

2.1 | Praktische Bedingungen

5

2.2 | Befestigung auf dem Sockel

5



### 3 Bedienung

6

3.1 | Funktionsweise

6

3.2 | Vorbereitung des Schwimmbeckens

6

3.3 | Eintauchen des Reinigers

6

3.4 | Anschluss der Stromversorgung

7

3.5 | Start des Reinigungszyklus

8

3.6 | Den Reinigungszyklus beenden

9



### 4 Instandhaltung

10

4.1 | Reinigung des Filters

10

4.2 | Reinigung des Propellers

11

4.3 | Ersetzen der Bürste

12

4.4 | Ersetzen der Raupenbänder

13



### 5 Problembehebung

14

5.1 | Verhaltensweisen des Gerätes

14

5.2 | Störungsanzeige

15



#### **Hinweis: um den Kontakt mit Ihrem Händler zu erleichtern**

Notieren Sie die Kontaktdaten Ihres Händlers, um sie leichter wiederzufinden, und tragen Sie die „Produktinformationen“ auf der Rückseite der Installations- und Gebrauchsanweisung ein. Ihr Händler wird Sie nach diesen Informationen fragen.



# 1 Kenndaten

## 1.1 | Beschreibung

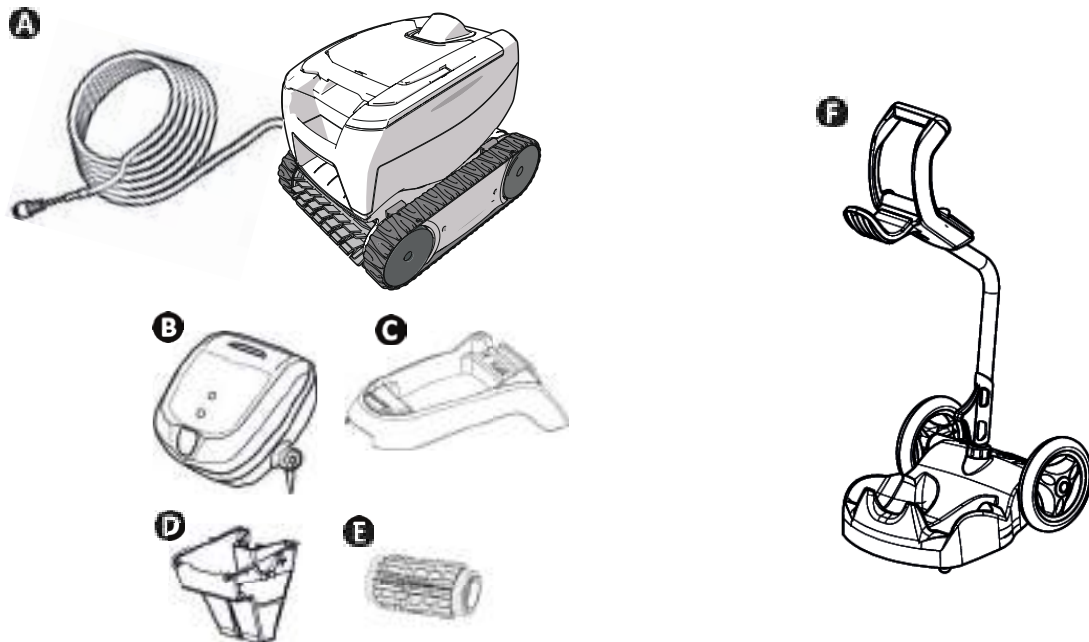

DE

A	Reiniger + Schwimmkabel	✓
B	Bediengerät	✓
C	Sockel für Bediengerät	✓
D	Filter für feine Verschmutzungen 100µ	✓
	Filter für grobe Verschmutzungen 200µ	+
	Filter für sehr feine Verschmutzungen 60µ	+
E	Klassische Lamellenbürste / Fliesenbürste (je nach Modell)	✓
	Fliesenbürste	+
F	Transportwagen als Kit	+

✓ : Im Lieferumfang enthalten    + : Als Option verfügbar

Symbol	Bezeichnung	
	Ein-/Ausschalten des Geräts:	✓
	<b>Reinigung „Nur Boden“ (2 Std.)</b>	Je nach Modell
	<b>Reinigung „Boden + Wände“ (2,5 Std.)</b>	Je nach Modell
	Anzeige „Kontrolle“	✓
	<b>ZU reinigende Fläche :</b>	Je nach Modell
	„Nur Boden“	
	„Boden + Wände“	

✓ : Verfügbar

## 1.2 I Technische Daten und Kennzeichnung

### 1.2.1 Technische Daten

Versorgungsspannung für Bediengerät	100-240 VAC, 50/60 Hz
Versorgungsspannung für Reiniger	30 VDC
Maximale Leistungsaufnahme	100 W
Länge des Kabels	14 m oder 16,5 m (je nach Modell)
Abmessungen des Reinigers (B x T x H)	37 x 29 x 30 cm
Abmessungen der Verpackung (B x T x H)	56 x 37 x 38 cm
Gewicht des Reinigers	5,5 kg
Gewicht mit Verpackung	10,1 kg
Theoretische Reinigungsbreite	17 cm

### 1.2.2 Kennzeichnung

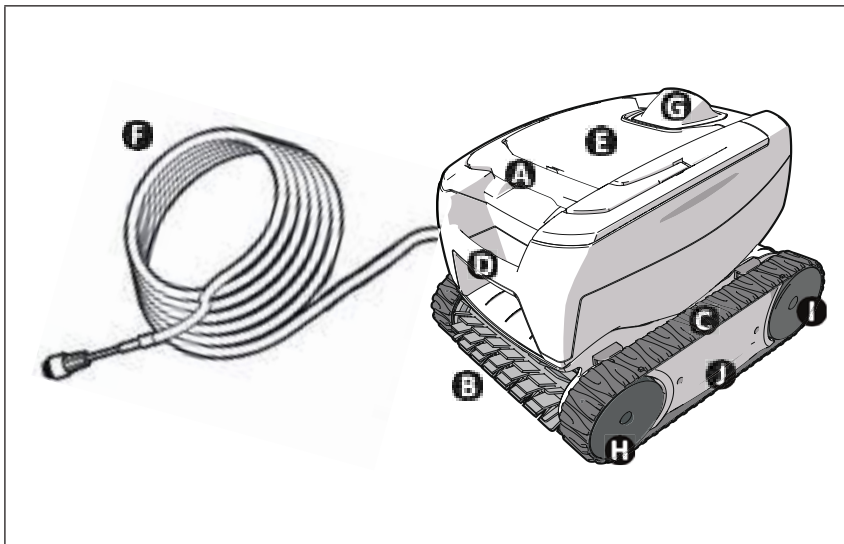

- A**: Griff für den Zugang zum Filter
- B**: Bürste
- C**: Raupenbänder
- D**: Transportgriff
- E**: Durchsichtiges Fenster  
(je nach Modell)
- F**: Schwimmkabel
- G**: Externer Strömungsleiter
- H**: Vorderräder
- I**: Hinterräder
- J**: Kassetten

### 1.2.3 Konformität des Produktes

Das Gerät wurde nach folgenden Normen entwickelt und gebaut:

**Niederspannungsrichtlinie:** 2006/95/EG

**Richtlinie über die elektromagnetische Verträglichkeit:** 2004/108/EG

EN 55014-1: 2000 +A1:2001 +A2:2002 ; EN 55014-2: 1997 +A1:2002

EN 60335-1: 2002 + A1:2004 + A2:2006 +A11:2004 + A12:2006 ; EN 60335-2-41: 2003 + A1:2004

und erfüllt alle Anforderungen dieser Normen. Das Gerät wurde unter normalen Anwendungsbedingungen getestet.

#### SICHERHEITSNORMEN:

Die Reiniger werden durch Intertek (ETL) klassifiziert und entsprechen damit den einschlägigen Anforderungen der IEC 60335-2-41.





## 2 Installation

### 2.1 | Praktische Bedingungen

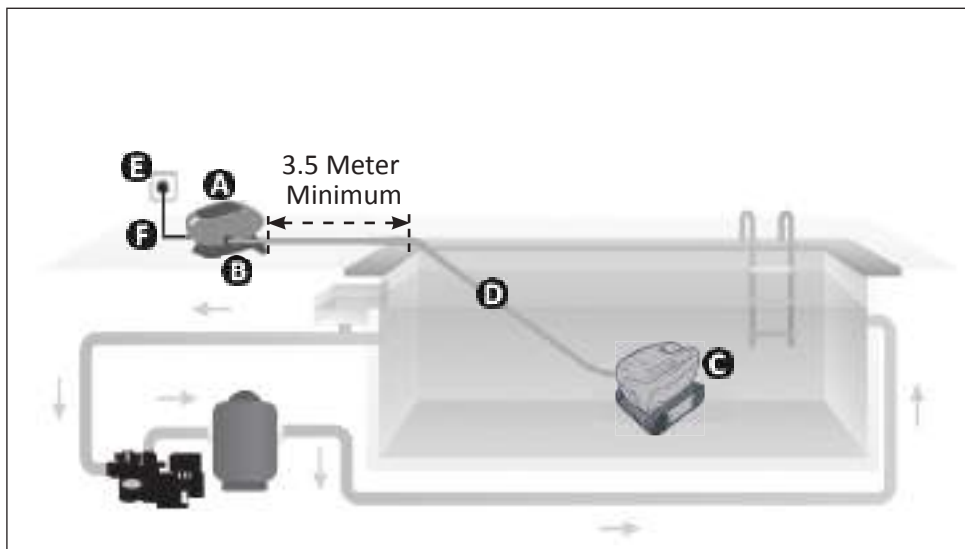

DE

### 2.2 | Befestigung auf dem Sockel

1



2





## 3 Bedienung

### 3.1 I Funktionsweise

Der Reiniger ist unabhängig vom Filtersystem und kann autonom betrieben werden. Er wird einfach an das Stromnetz angeschlossen.

Er legt einen optimalen Weg im Schwimmbecken zurück, um die Bereiche zu reinigen, für die er vorgesehen ist (je nach Modell: nur Boden, Boden und Wände). Die Verschmutzungen werden eingesaugt und bleiben im Filter des Reinigers zurück.

Mit dem Bediengerät kann der Reiniger gesteuert werden und Angaben für eine erste Diagnose werden angezeigt.

### 3.2 I Vorbereitung des Schwimmbeckens



- Dieses Produkt ist für die Nutzung in fest installierten Schwimmbecken bestimmt. Der Reiniger darf nicht in abmontierbaren Schwimmbecken eingesetzt werden. Ein fest installiertes Schwimmbecken ist im oder auf dem Boden eingebaut und kann nicht leicht abmontiert und eingelagert werden.

- Das Gerät muss in einem Schwimmbeckenwasser betrieben werden, das folgende Eigenschaften aufweist:

Wassertemperatur	Zwischen 15°C und 35°C
pH	Zwischen 6.8 und 7.6
Chlor	< 3 mg/l

- Wenn das Schwimmbecken schmutzig ist, insbesondere bei der Inbetriebnahme, entfernen Sie die sehr groben Verschmutzungen mit einem Kescher, um die Leistungen des Gerätes zu optimieren.
- Nehmen Sie Thermometer, Spielzeug und andere Gegenstände, die das Gerät beschädigen könnten, heraus.

### 3.3 I Eintauchen des Reinigers

- Legen Sie die maximale Schwimmkabellänge ins Wasser.
- Tauchen Sie den Reiniger mit dem Griff vertikal ins Wasser ein (siehe Abbildung 1).
- Bewegen Sie ihn leicht in alle Richtungen, damit die darin enthaltene Luft entweichen kann (siehe Abbildung 2).
- Das Gerät muss unbedingt von selbst sinken und am Beckenboden liegenbleiben (siehe Abbildung 3).

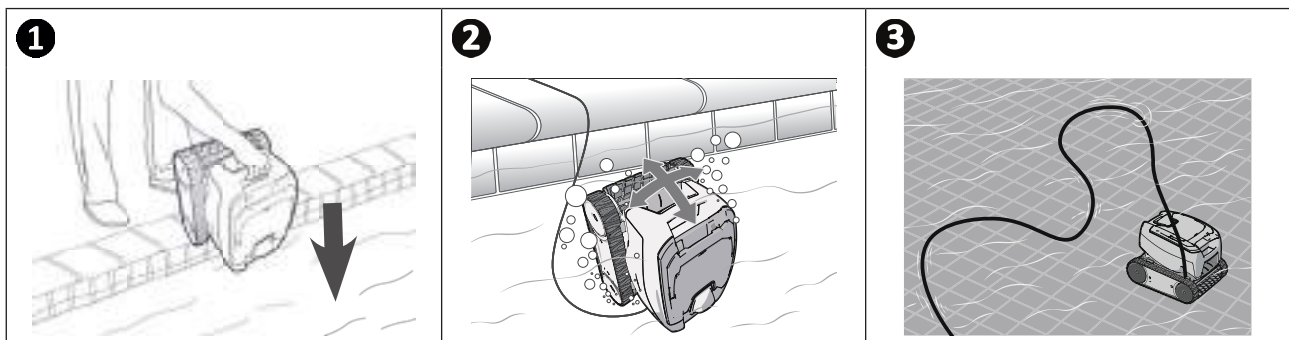

### 3.4 I Anschluss der Stromversorgung

Um jedes Risiko eines Stromschlags, eines Brands oder einer schweren Verletzung zu vermeiden, ist Folgendes unbedingt zu beachten:



- Es ist nicht zulässig, für den Anschluss des Bediengeräts ein Verlängerungskabel zu verwenden.
- Achten Sie darauf, dass die Steckdose immer leicht zugänglich ist und dass sie vor Regen und Spritzwasser geschützt ist.
- Das Bediengerät ist dicht gegen Spritzwasser, aber nicht gegen Eintauchen. Es darf nicht an einem überschwemmten Ort installiert werden. Halten Sie bei der Aufstellung des Gerätes einen Abstand von mindestens 3,5 Metern zum Beckenrand ein und vermeiden Sie direkte Sonneneinstrahlung.
- Stellen Sie das Bediengerät in der Nähe der Steckdose auf.

- Schrauben Sie den Schutzstopfen ab (siehe Abbildung 1).
- Schließen Sie das Schwimmkabel am Bediengerät an und befestigen Sie den Steckverbinder, indem Sie nur die Hülse im Uhrzeigersinn einschrauben (achten Sie darauf, das Schwimmkabel nicht zu beschädigen) (siehe Abbildung 2, 3).
- Prüfen Sie, dass der Steckverbinder gut eingesteckt ist, damit kein Wasser eindringen kann (siehe Abbildung 4).
- Schließen Sie das Stromkabel an (siehe Abbildung 5). Schließen Sie das Bediengerät unbedingt an einer Steckdose an, die mit einer Fehlerstromschutzeinrichtung von höchstens 30 mA geschützt ist (**wenden Sie sich im Zweifelsfall an einen qualifizierten Techniker**).

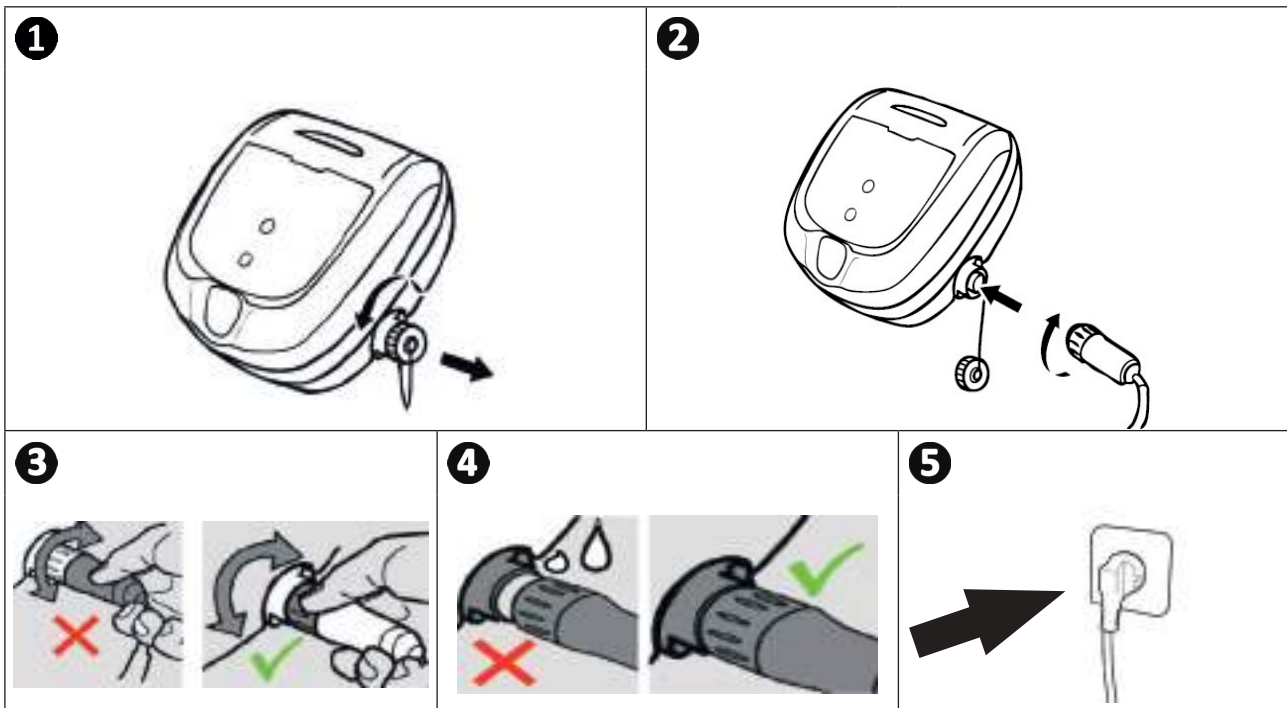

**Empfehlung: Aufstellung des Bediengerätes für einen besseren Betrieb**

Bringen Sie das Bediengerät unter Einhaltung der Sicherheitsbedingungen hinsichtlich des elektrischen Anschlusses in der Mitte der Beckenlänge an.

DE



## 3.5 I Start des Reinigungszyklus

Um jedes Risiko einer Verletzung oder eines Sachschadens zu vermeiden, ist Folgendes unbedingt zu beachten:



- Das Schwimmbecken darf nicht benutzt werden, solange sich das Gerät darin befindet.
- Das Gerät darf nicht verwendet werden, während eine Schockchlorung im Schwimmbecken durchgeführt wird.
- Lassen Sie das Gerät nicht längere Zeit unbeaufsichtigt.
- Verwenden Sie das Gerät nicht, wenn die Abdeckung geschlossen ist.

### 3.5.1 Den Reinigungszyklus starten

- Drücken Sie kurz die Taste , die LED geht an.
- Das Gerät startet den Reinigungszyklus im Modus „nur Boden“ oder „Boden + Wände“ (je nach Modell).  

- Drücken Sie kurz die Taste , um den Modus „nur Boden“ oder „Boden + Wände“ auszuwählen (je nach Modell).



#### **Empfehlung: Verbesserung der Reinigungsleistung**

Dank eines regelmäßigen Einsatzes des Reinigers (jedoch nicht mehr als 3 Zyklen pro Woche) verfügen Sie immer über ein sauberes Schwimmbecken und der Filter verschlammst weniger.

### 3.5.2 Der Reiniger richtet sich bei bestimmten Drehungen auf

- Je stärker die Haftung an der Oberfläche, desto eher neigt der Reiniger dazu, sich aufzurichten.

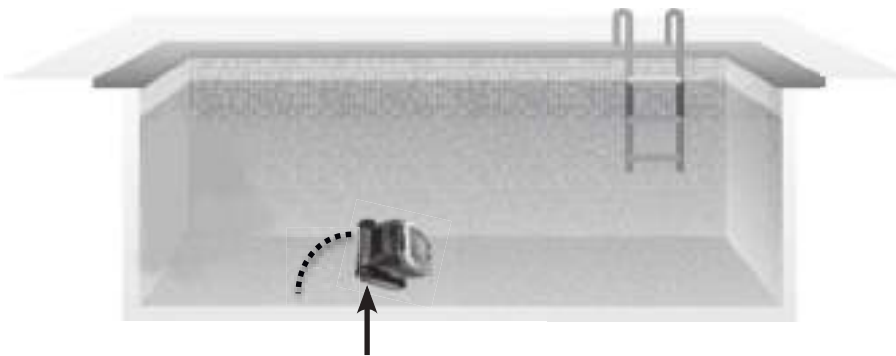



### ➤ 3.6 I Den Reinigungszyklus beenden



- Ziehen Sie nicht am Schwimmkabel, um den Reiniger aus dem Wasser zu holen, verwenden Sie den Griff des Reinigers, sonst kann es zu einer Beschädigung kommen.
- Holen Sie den Reiniger nach jeder Reinigung aus dem Wasser.
- Lassen Sie das Gerät nach der Verwendung nicht in der prallen Sonne trocknen.
- Bei der Lagerung müssen alle Elemente vor Sonneneinstrahlung, Feuchtigkeit und Witterung geschützt sein.

- Wenn der Zyklus beendet ist, schaltet sich das Gerät aus und die LED des Bediengerätes erlischt.
- Um das Gerät während der Reinigung auszuschalten, drücken Sie die Taste , die LED erlischt.
- Ziehen Sie vorsichtig am Schwimmkabel, um den Reiniger an den Beckenrand zu holen.
- Wenn der Reiniger in Greifweite ist, nehmen Sie ihn am Transportgriff und ziehen Sie ihn vorsichtig aus dem Becken heraus, damit das darin enthaltene Wasser abfließen kann (siehe Abbildung **1**).
- Stellen Sie den Reiniger auf den Boden oder bringen Sie ihn senkrecht stehend an der vorgesehenen Stelle am Transportwagen (als Option verfügbar) an, damit er schnell trocknet. Lagern Sie ihn dann mit dem Bediengerät an einem vor Sonneneinstrahlung und Wasserspritzern geschützten Ort.

**1**

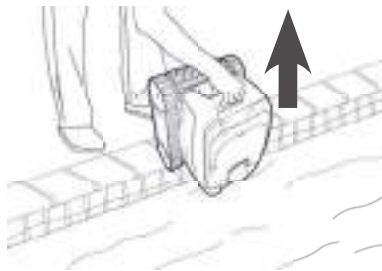

#### **Empfehlung: Verhindern einer Verknotung des Schwimmkabels**

Das Verhalten des Gerätes hängt stark von der Verknotung des Kabels ab. Wenn das Kabel nicht verknotet ist, wird das Schwimmbecken besser durchfahren.

- Entwirren Sie das Kabel und breiten Sie es in der Sonne aus, damit es seine ursprüngliche Form wieder einnimmt.
- Wickeln Sie es anschließend sorgfältig auf und hängen Sie es am Wagengriff (als Option verfügbar) oder an einer festen Halterung auf.

DE



## 4 Instandhaltung

- Das Gerät muss regelmäßig mit klarem oder leicht seifenhaltigem Wasser gereinigt werden. Es darf kein Lösungsmittel verwendet werden.
- Spülen Sie das Gerät mit reichlich klarem Wasser ab.
- Lassen Sie das Gerät nicht in der prallen Sonne am Beckenrand trocknen.



### **Empfehlung: Austausch des Filters und der Bürste alle 2 Jahre**

Es wird empfohlen, den Filter und die Bürste alle 2 Jahre auszuwechseln, um die optimale Funktion des Gerätes aufrechtzuerhalten und ein optimales Leistungsniveau zu gewährleisten.

### 4.1 | Reinigung des Filters



- Die Leistung des Gerätes kann beeinträchtigt werden, wenn der Filter voll oder verschmutzt ist.
- Reinigen Sie den Filter sofort nach jedem Reinigungszyklus oder mehrmals pro Zyklus, je nach Zustand des Schwimmbeckens (beispielsweise bei der Wiederinbetriebnahme).

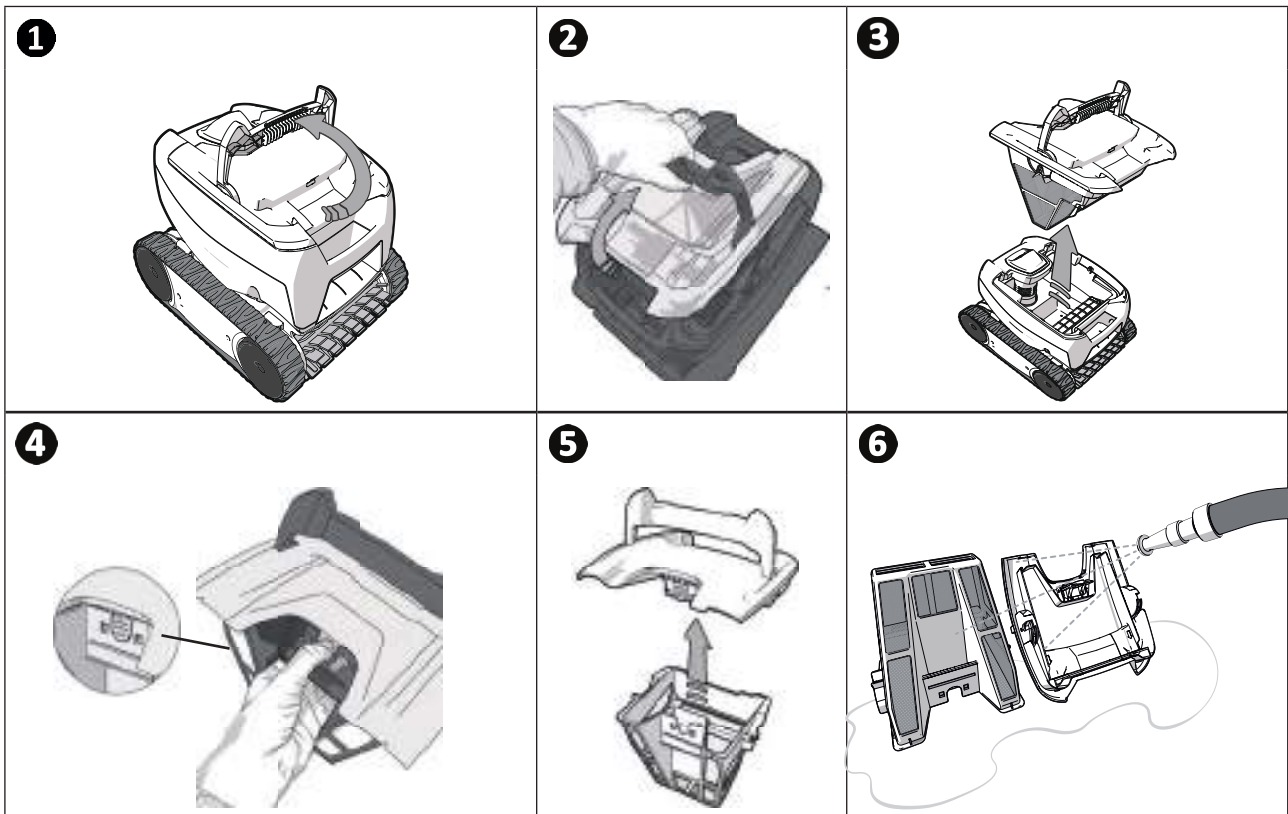

### **Empfehlung: Im Fall einer Filterverstopfung**

Reinigen Sie den Filter mindestens einmal pro Jahr mit einer Säurelösung (z. B. Essigessenz). Der Filter kann sich verstopfen, wenn er mehrere Monate lang nicht verwendet wird (während der Einwinterung).

## 4.2 I Reinigung des Propellers

Um schwere Verletzungen zu vermeiden:



- Trennen Sie den Reiniger vom Stromnetz.
- Bei der Handhabung des Propellers müssen unbedingt Schutzhandschuhe getragen werden



- Ziehen Sie den Filter am Griff heraus (siehe Abbildung 1).
- Entfernen Sie den externen Strömungsleiter, indem Sie ihn so anheben, dass die Klammern gelöst werden (siehe Abbildung 2).
- Beim ersten Ausbau ist der interne Strömungsleiter stark festgezogen, daher wird empfohlen, einen Schraubendreher in die Löcher einzuführen, um ihn durch Drehen gegen den Uhrzeigersinn zu lösen (siehe Abbildung 3).
- Wenn der interne Strömungsleiter gelöst ist, kann er von Hand abgeschraubt werden (siehe Abbildung 4).
- Entfernen Sie den internen Strömungsleiter (siehe Abbildung 5).
- Ziehen Sie Handschuhe an und ziehen Sie am Propeller. Halten Sie ihn dabei gut fest (siehe Abbildung 6).
- Entfernen Sie alle Verschmutzungen (Laub, Steine, ...), die den Propeller blockieren könnten (siehe Abbildung 7).

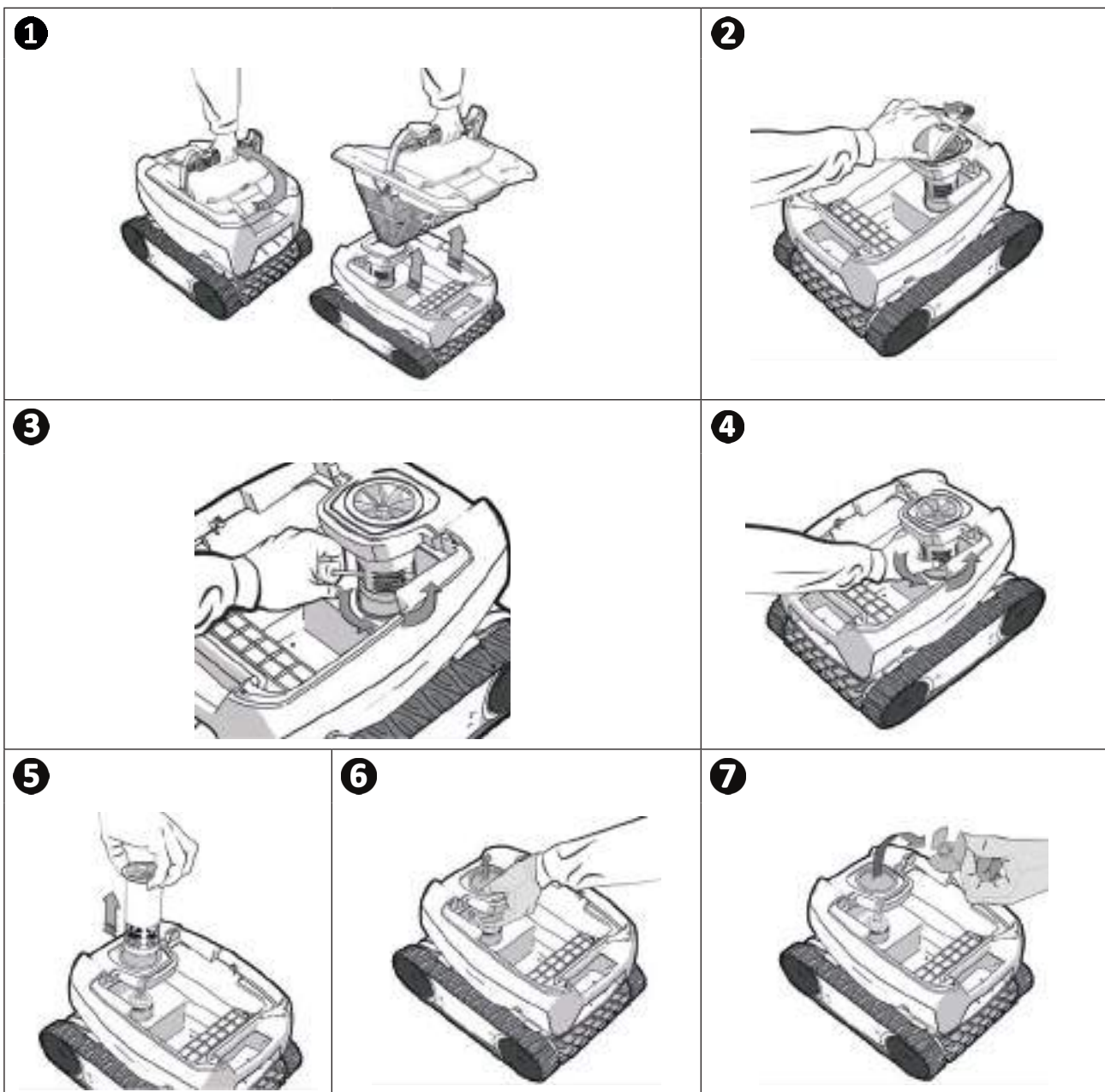

DE

### ➤ 4.3 | Ersetzen der Bürste

- Die Bürste verfügt über Abnutzungsanzeigen. Der Abstand zwischen den Anzeigen und dem Ende der Bürste weist darauf hin, dass die Bürste in Ordnung ist (siehe Abbildung ①).
- Wenn die Abnutzungsanzeigen so aussehen wie auf der Abbildung ②, ist die Bürste abgenutzt und muss ersetzt werden.
- Zum Herausnehmen der abgenutzten Bürste ziehen Sie die Laschen aus den Löchern, in denen sie befestigt ist, heraus (siehe Abbildung ③).
- Zum Anbringen der neuen Bürste schieben Sie den Rand ohne Lasche unter die Bürstenhalterung (siehe Abbildung ④).
- Drehen Sie die Bürste um ihre Halterung, stecken Sie die Laschen in die Befestigungslöcher und ziehen Sie am Ende jeder Lasche, um die Arretierung durch den Schlitz zu führen (siehe Abbildung ⑤).
- Schneiden Sie die Laschen mit einer Schere ab, damit sie unterhalb der Lamellen bleiben (siehe Abbildung ⑥).

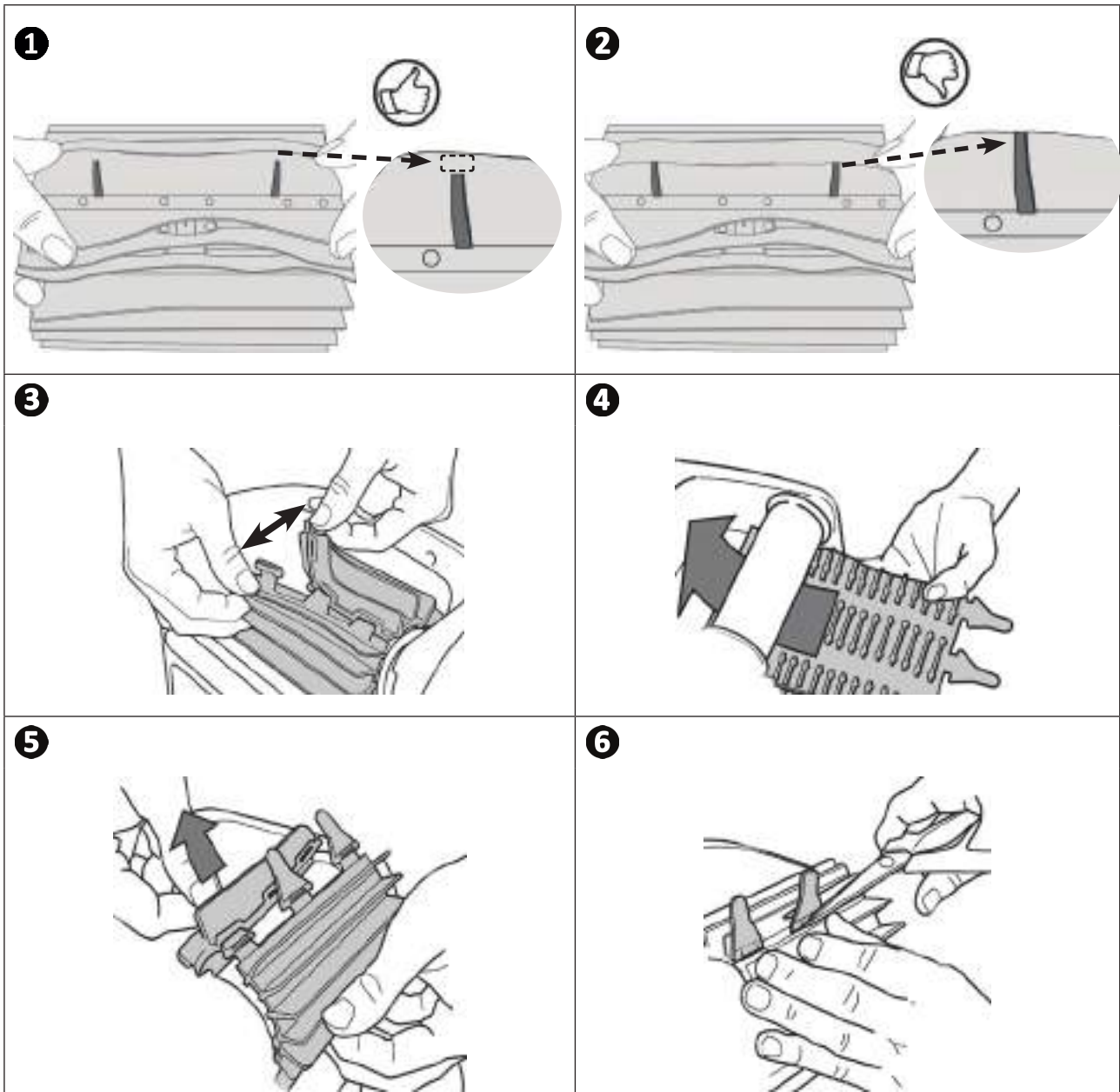

## ➤ 4.4 | Ersetzen der Raupenbänder

- Legen Sie den Reiniger auf die Seite (siehe Abbildung ①).
- Fangen Sie bei einem Rad an und ziehen Sie an der Innenseite des Raupenbandes, um es vom Rad zu trennen (siehe Abbildung ②). Entfernen Sie anschließend das Raupenband vom Reiniger.
- Zum Installieren des neuen Raupenbandes legen Sie die Innenseite des Raupenbandes auf die Nut des ersten Rades.
- Ziehen Sie das Raupenband um das zweite Rad. Drücken Sie auf das Raupenband, um es richtig in die Nut der Räder einzusetzen.
- Prüfen Sie, dass das Raupenband unter den Führungen durchläuft (wenn das Modell mit Raupenbandführungen ausgestattet ist).

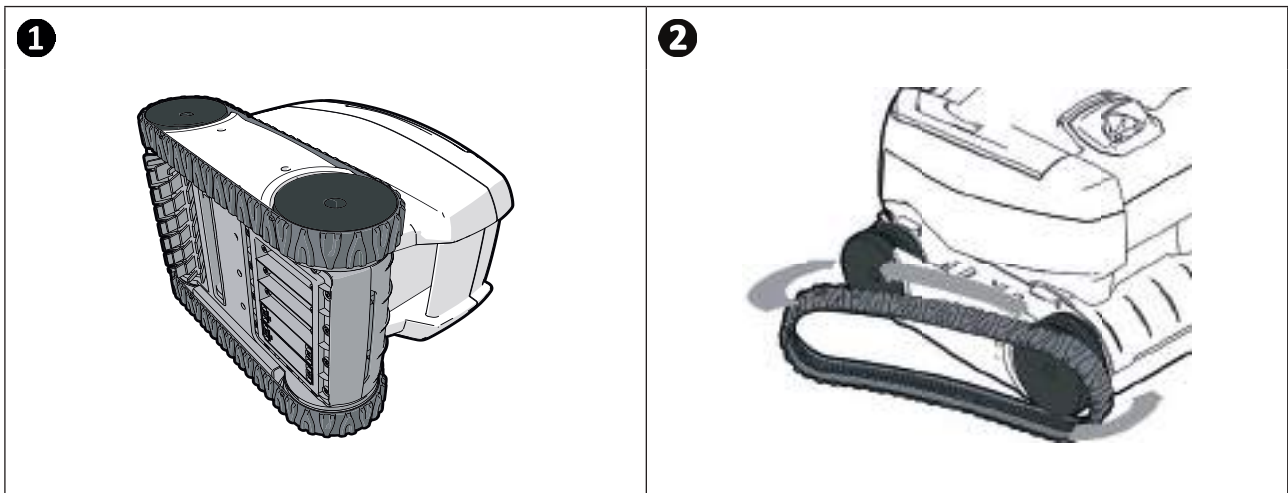

DE







## 5 Problembehebung











- **Bevor Sie sich an Ihren Fachhändler wenden, können Sie im Fall einer Betriebsstörung mithilfe der folgenden Tabellen einfache Überprüfungen vornehmen.**
- **Sollte das Problem dadurch nicht gelöst werden, wenden Sie sich bitte an Ihren Fachhändler.**
-  : Einem qualifizierten Techniker vorbehalten Maßnahmen

### 5.1 I Verhaltensweisen des Gerätes

<p>Wenn er geradeaus fährt, liegt der Reiniger nicht richtig auf dem Boden auf. (Um sich auf dem Schwimmbeckenboden zu drehen, ist es gelegentlich normal, dass sich der Reiniger nach vorne aufrichtet)</p>	<ul style="list-style-type: none"> <li>• Im Gehäuse des Gerätes ist noch Luft eingeschlossen. Wiederholen Sie den Eintauchvorgang des Reinigers (siehe § „3.3 I Eintauchen des Reinigers“).</li> <li>• Der Filter ist voll oder verschmutzt: Es genügt, den Filter zu reinigen.</li> <li>• Der Propeller ist beschädigt, <b>wenden Sie sich an Ihren Fachhändler</b> </li> </ul>
<p>Der Reiniger steigt nicht oder nicht mehr die Wände hoch wie am Anfang. (Aufgrund seiner Software steigt der Reiniger nicht systematisch an den Wänden hoch)</p>	<ul style="list-style-type: none"> <li>• Der Filter ist voll oder verschmutzt: Es genügt, den Filter zu reinigen.</li> <li>• Der Filter ist verstopft: Reinigen Sie ihn mit einer Säurelösung (z. B. Essigessenz) oder ersetzen Sie ihn bei Bedarf.</li> <li>• Obwohl das Wasser klar zu sein scheint, sind mikroskopische, mit bloßem Auge unsichtbare Algen im Becken vorhanden, die die Wände rutschig machen und den Reiniger am Hochsteigen hindern. Führen Sie eine Schockchlorung durch und senken Sie leicht den pH-Wert. <b>Lassen Sie den Reiniger während der Schockchlorung nicht im Wasser.</b></li> </ul> <p><b>Sollte das Problem dadurch nicht gelöst werden, wenden Sie sich bitte an Ihren Fachhändler</b> </p>
<p>Beim Starten führt der Reiniger keine Bewegung aus</p>	<ul style="list-style-type: none"> <li>• Prüfen Sie, dass die Steckdose, an der das Bediengerät angeschlossen ist, Strom führt.</li> <li>• Prüfen Sie, dass der Reinigungszyklus gestartet wurde und dass die Kontrollleuchte leuchtet.</li> </ul> <p><b>Sollte das Problem dadurch nicht gelöst werden, wenden Sie sich bitte an Ihren Fachhändler</b> </p>
<p>Das Kabel verknotet sich</p> <p>Der Reiniger reinigt nicht das gesamte Schwimmbecken</p> <p>Der Reiniger bleibt an den Einbauteilen hängen</p>	<ul style="list-style-type: none"> <li>• Achten Sie darauf, eine maximale Schwimmkabellänge ins Wasser zu legen.</li> <li>• Schalten Sie die Filterpumpe aus und starten Sie einen neuen Reinigungszyklus.</li> <li>• Bringen Sie das Bediengerät unter Einhaltung der Sicherheitsbedingungen in der Mitte der Beckenlänge an, siehe „3.4 I Anschluss der Stromversorgung“. Wenn die Reinigung nicht optimal ist, bringen Sie das Bediengerät an einer anderen Stelle an und tauchen Sie den Reiniger an einer anderen Stelle ein.</li> </ul>
<p>Das Bediengerät reagiert auf keinen Tastendruck</p>	<ul style="list-style-type: none"> <li>• Ziehen Sie den Stecker des Netzkabels aus der Steckdose, warten Sie 10 Sekunden und stecken Sie den Stecker wieder ein.</li> </ul>
<p>Der Reiniger neigt sich nicht nach oben, um an den Wänden hochzusteigen</p>	<ul style="list-style-type: none"> <li>• Die Bürste ist abgenutzt: Überprüfen Sie die Abnutzungsanzeigen „4.3 I Ersetzen der Bürste“ und überprüfen Sie, ob die Bürste gut an der Bürstenhalterung haftet. Ersetzen Sie die Bürste bei Bedarf.</li> <li>• Das Schwimmbecken ist gefliest mit rechtem Winkel zwischen dem Boden und der Wand: Möglicherweise muss die Bürstenauswahl geändert werden, um die Reinigung zu optimieren: <b>Wenden Sie sich an Ihren Händler</b> </li> </ul>
<p>Der Reiniger steigt langsam an den Wänden hoch und bleibt unter dem Wasserspiegel stehen</p> <p>Der Reiniger steigt schnell an den Wänden hoch und überschreitet den Wasserspiegel, bis er Luft einsaugt</p>	<ul style="list-style-type: none"> <li>• Das Verhalten des Reinigers kann von der Beckenverkleidung abhängen. Möglicherweise muss ein Parameter geändert werden. <b>Wenden Sie sich dazu an Ihren Händler</b> </li> </ul>

## 5.2 | Störungsanzeige

LED blinkt: 	Lösungen
	<ul style="list-style-type: none"> <li>• Prüfen Sie, dass der Reiniger am Bediengerät angeschlossen ist. Wenn nötig, trennen Sie ihn und schließen Sie ihn wieder an gemäß dem Installationsangaben.</li> </ul>
	<ul style="list-style-type: none"> <li>• Prüfen Sie, dass die Drehbewegung der Bürste und der Bürstenhalterung durch nichts gehindert wird. Entfernen Sie hierzu die Raupenbänder und drehen Sie die Räder manuell, um zu prüfen, dass kein Fremdkörper in einer Aufnahme feststeckt.</li> </ul>
	<ul style="list-style-type: none"> <li>• Betrieb des Reinigers außerhalb des Schwimmbeckens. Achten Sie darauf, den Reiniger im Wasser zu starten (siehe § „3.3   Eintauchen des Reinigers“).</li> </ul>
	<ul style="list-style-type: none"> <li>• Prüfen Sie, dass keine Steine oder Haare im Propeller vorhanden sind (siehe § „4.2   Reinigung des Propellers“).</li> <li>• Reinigen oder ersetzen Sie ggf. den Filter.</li> </ul>
	<ul style="list-style-type: none"> <li>• Überhitzung in der Steuerbox: <ul style="list-style-type: none"> <li>- Stellen Sie die Steuerbox vorzugsweise in den Schatten.</li> <li>- Lassen Sie die Steuerbox abkühlen, bevor Sie einen neuen Zyklus starten.</li> </ul> </li> </ul>
	<ul style="list-style-type: none"> <li>• Allgemeiner Überstrom des Reinigers. Überprüfen Sie die Lösungen für das Blinken Nr. 2 und Nr. 3.</li> </ul>
	<ul style="list-style-type: none"> <li>• Der Reiniger ist möglicherweise in einem Bereich des Schwimmbeckens blockiert. Starten Sie einen neuen Zyklus oder überprüfen Sie die Lösungen für das Blinken Nr. 2.</li> </ul>



**Empfehlung: Im Supportfall informieren Sie Ihren Fachhändler über den Zustand des Gerätes, um Zeit zu gewinnen**  
Teilen Sie diese Informationen Ihrem Fachhändler mit.

DE



## WAARSCHUWINGEN

### ALGEMENE WAARSCHUWINGEN

- Als u de waarschuwingen negeert, kan dit schade aan de zwembadapparatuur of ernstig letsel, eventueel de dood veroorzaken.
- Enkel een persoon, gekwalificeerd op het betreffende technisch vlak (elektriciteit, hydraulica of koeltechniek) mag deze procedure uitvoeren. De gekwalificeerde technicus die werkzaamheden op het apparaat uitvoert, moet persoonlijke beschermingsmiddelen gebruiken / dragen (zoals een veiligheidsbril, handschoenen, etc ...) om het risico op verwondingen te voorkomen tijdens werkzaamheden op het apparaat.
- Controleer vóór het uitvoeren van ongeacht welke werkzaamheden of de stroom uitgeschakeld is en de toegang hiertoe vergrendeld is.
- Het apparaat is bedoeld voor een specifieke toepassing voor zwembaden en spa's en mag niet worden gebruikt voor andere doeleinden dan waarvoor het is ontworpen.
- Het is erg belangrijk dat het apparaat wordt bediend door bevoegde personen die hiertoe fysiek en mentaal in staat zijn en die op voorhand de gebruiksinstructies hebben ontvangen. Personen die niet aan deze voorwaarden voldoen mogen niet in de nabijheid van het apparaat komen, om blootstelling aan gevaarlijke elementen te voorkomen.
- Het apparaat buiten bereik van kinderen houden.
- Het apparaat moet worden geïnstalleerd volgens de instructies van de fabrikant en met respect voor de heersende normen. De installateur is verantwoordelijk voor het installeren van het apparaat en de naleving van de nationale regelgeving met betrekking tot de installatie. De fabrikant kan in geen geval aansprakelijk worden gesteld wanneer de lokale installatienormen niet worden gerespecteerd.
- Voor alle andere tussenkomsten dan het eenvoudig gebruikersonderhoud zoals beschreven in deze handleiding, moet het product worden onderhouden door een vakman.
- Elke slechte installatie en/of verkeerd gebruik kan leiden tot ernstige materiële schade of lichamelijke letsels (die tot de dood kunnen leiden).
- Elk materiaal, zelfs port betaald en zonder verpakingskosten, wordt op risico van de ontvanger verzonden. Indien hij schade veroorzaakt tijdens het transport constateert, moet hij dit schriftelijk op de leveringsbon vermelden (bevestiging binnen 48 uur per aangetekend schrijven aan de vervoerder). In het geval dat een apparaat koelmiddel bevat, en dit is omgevallen, moet dit schriftelijk aan de vervoerder worden gemeld.
- Bij storing van het apparaat niet proberen zelf het apparaat te repareren, maar contact opnemen met een gekwalificeerd installateur.
- Raadpleeg de garanti voorwaarden voor de gedetailleerde evenwichtsvoorwaarden van het toegelaten water voor de werking van het apparaat.
- Elke deactivering, verwijdering of ontwijking van een van de ingebouwde beveiligingselementen in het apparaat doet automatisch de garantie vervallen, evenals het gebruik van vervangende onderdelen afkomstig van een niet-geautoriseerde derde fabrikant.
- Spuit geen insecticide of andere chemische producten (brandbaar of niet brandbaar) in de richting van het apparaat, dit kan de behuizing beschadigen en brand veroorzaken.
- De Zodiac®-apparaten van het type warmtepomp, filtratiepompen, en filters zijn compatibel met de meeste types van waterbehandelingsystemen.
- Raak de ventilator en/of de bewegende delen niet aan en steek geen stang of uw vingers in de bewegende delen wanneer het apparaat werkt. De bewegende delen kunnen ernstig en zelfs dodelijk letsel veroorzaken.

### Waarschuwingen met betrekking tot elektrische apparaten

- De elektrische voeding van het apparaat moet worden beschermd door een speciale differentieelzekerings van 30 mA conform de normen van het installatieland.
- Geen verlengsnoer gebruiken om het apparaat aan te sluiten; dit moet rechtstreeks aangesloten worden op een geschikte wandcontactdoos.
- Voor elke bewerking nagaan of:
  - De spanning, aangegeven op het kenplaatje van het apparaat overeenkomt met deze van het net,
  - het voedingsnet geschikt is voor het gebruik van dit apparaat, en beschikt over een stopcontact met aarding.
  - of de stekker (indien aanwezig) is aangepast aan het stopcontact.
- In geval van abnormale werking, of bij verspreiding van geuren door het apparaat, dit onmiddellijk uitschakelen, de stekker uit het stopcontact verwijderen en contact opnemen met een vakman.
- Voor het uitvoeren van onderhoud of een servicebeurt controleren of hier geen spanning op staat en losgekoppeld is van het elektriciteitsnet.
- Een apparaat in bedrijf niet loskoppelen en opnieuw aansluiten.
- Niet trekken aan de voedingskabel bij het loskoppelen.
- Indien de voedingskabel beschadigd raakt, moet deze worden vervangen door de fabrikant, zijn servicedienst of een gekwalificeerd technicus, om de veiligheid te garanderen.
- Geen onderhoud of een servicebeurt uitvoeren aan het apparaat met vochtige handen of wanneer het apparaat vochtig is.
- Het klemmenbord of het stopcontact vóór het aansluiten reinigen.
- Voor elke component of subgeheel met een batterij: niet herladen, niet uit elkaar halen, en niet in het vuur gooien. Deze niet blootstellen aan hoge temperaturen of direct zonlicht.
- Ontkoppel bij onweerachtig weer het apparaat om te voorkomen dat dit wordt beschadigd door de bliksem.
- Dompel het apparaat niet onder in water (met uitzondering van de schoonmaakrobots) of modder.

### SPECIFIEK VOOR "Schoonmaakrobots voor zwembaden"

- De robot moet werken in zwembadwater met een temperatuur tussen de 15°C en 35°C.
- Om letsel of schade aan de robotstofzuiger te voorkomen, de robot niet laten werken buiten het water.
- Zwemmen is verboden wanneer de robot in het zwembad aanwezig is, om alle risico's op verwondingen te vermijden.
- Gebruik de robot niet tijdens een chloorbehandeling in het zwembad.
- Laat de robot niet over een langere periode werken zonder toezicht.

### WAARSCHUWING BETREFFENDE HET GEBRUIK VAN DEZE ROBOT IN EEN ZWEMBAD MET VINYLBEKLEDING:

- Controleer vóór het installeren van uw nieuwe schoonmaakrobot zorgvuldig de bekleding van uw zwembad. Als de bekleding afbrokkelt op bepaalde plaatsen, of als u grind, plooien, wortels of corrosie van het metaal bij de onderkant van de bekleding opmerkt, of als u merkt dat de ondersteuning (bodem en wanden) beschadigd is, installeer dan de robot niet voordat de bekleding is gerepareerd of vervangen door een vakman. De fabrikant kan in geen geval aansprakelijk worden gesteld voor de schade aan de bekleding.
- Het oppervlak van sommige vinylbekledingen met motief kan snel slijten en de motieven kunnen verdwijnen in contact met voorwerpen zoals reinigingsborstels, speelgoed, zwembanden, chloordispensers en automatische zwembadreinigers. De motieven van vinyl liner kunnen worden weggeschuurd door normale wrijving bijvoorbeeld van een zwembadborstel. Ook kan de kleur van de motieven verdwijnen bij normaal gebruik of wanneer ze in aanraking komen met voorwerpen in het zwembad. De vervaagde motieven, de slijtage of de krassen van de vinylbekledingen vallen niet onder de aansprakelijkheid van de fabrikant en worden niet gedekt door de beperkte garantie.

### Recycling



Dit symbool betekent dat het toestel niet in de vuilbak mag worden gegooid. Het moet selectief worden verwerkt voor hergebruik, recycling of herstelling. Als het apparaat mogelijk milieugevaarlijke stoffen bevat, dan moeten deze verwijderd of geneutraliseerd worden.

Neem contact op met uw dealer voor de recyclingmogelijkheden.





- Voordat u handelingen op het apparaat uitvoert, is het noodzakelijk kennis te nemen van deze handleiding voor installatie en gebruik, evenals van het boekje "Waarschuwingen en garantie" dat is meegeleverd met het apparaat, om zo schade aan eigendommen, ernstige verwondingen of de dood, en de annulering van de garantie te voorkomen.
- Bewaar deze documenten voor toekomstig gebruik, en geef deze door, gedurende de levensduur van het apparaat.
- Het is verboden dit document te verspreiden of te wijzigen op welke wijze dan ook zonder toestemming van Zodiac®.
- Zodiac® is voortdurend bezig met de ontwikkeling van zijn producten om de kwaliteit te verbeteren, de informatie in dit document is derhalve onderhevig aan wijzigingen zonder voorafgaande kennisgeving.

## INHOUDSOPGAVE



### 1 Kenmerken

3

1.1 | Beschrijving

3

1.2 | Technische eigenschappen en markering

4



### 2 Installatie

5

2.1 | Inwerkingstelling

5

2.2 | Bevestiging op de sokkel

5



### 3 Gebruik

6

3.1 | Werkingsprincipe

6

3.2 | Het zwembad voorbereiden

6

3.3 | Onderdompeling van de robot

6

3.4 | Aansluitingen van de elektrische voeding

7

3.5 | Schoonmaakcyclus starten

8

3.6 | Schoonmaakcyclus stoppen

9



### 4 Onderhoud

10

4.1 | Reinigen van de filter

10

4.2 | Reinigen van de schroef

11

4.3 | De borstel vervangen

12

4.4 | Rupsbanden vervangen

13



### 5 Probleemoplossing

14

5.1 | Gedrag van het apparaat

14

5.2 | Gebruikerswaarschuwingen

15



#### **Tip: Om het contact met uw verkoper te vergemakkelijken**

Noteer de contactgegevens van uw verkoper om deze gemakkelijk te vinden en vul de productfiche in op de achterkant van de handleiding. Deze informatie is nodig bij het contact met uw verkoper.

NL



# 1 Kenmerken

## 1.1 | Beschrijving

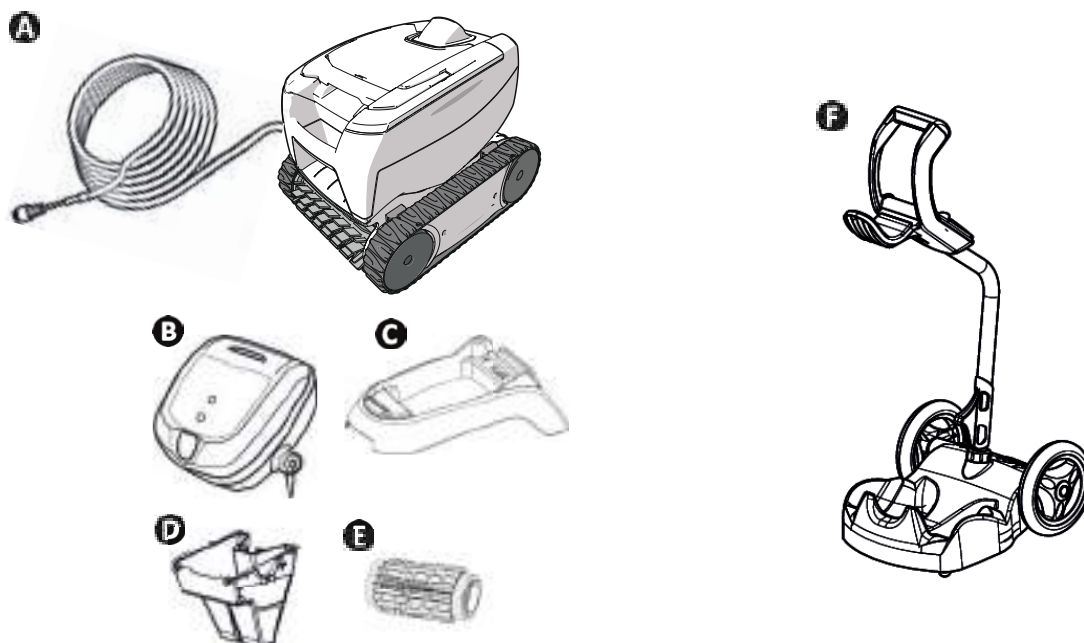

A	Robot + drijvende kabel	✓
B	Bedieningskast	✓
C	Sokkel waarop de bedieningskast wordt geplaatst	✓
D	Vuilfilter fijn 100µ	✓
	Vuilfilter groot 200µ	+
	Vuilfilter zeer fijn 60µ	+
E	Klassieke lamellenborstel / Tegelborstel (afhankelijk van het model)	✓
	Tegelborstel	+
F	Wagentje in kit	+

✓: Geleverd +: Beschikbaar als accessoire

Symbol	Benaming	
	Starten/Stoppen van het apparaat:	✓
	<b>Schoonmaken "Enkel bodem" (2u)</b>	Afhankelijk van het model
	<b>Schoonmaken "Bodem + Wanden" (2u30)</b>	Afhankelijk van het model
	Indicatorlampje "Sturing"	✓
	<b>Te reinigen oppervlak :</b>	Afhankelijk van het model
	"Enkel bodem"	
	"Bodem + Wanden"	

✓: Beschikbaar

## 1.2 | Technische eigenschappen en markering

### 1.2.1 Technische eigenschappen

Voedingsspanning bedieningskast	100-240 VAC, 50/60 Hz
Voedingsspanning robot	30 VDC
Maximaal verbruikt vermogen	100 W
Kabellengte	14 m of 16,5 m (afhankelijk van het model)
Robotafmetingen (L x D x H)	37 x 29 x 30 cm
Afmetingen van de verpakking (L x D x H)	56 x 37 x 38 cm
Gewicht van de robot	5,5 kg
Verpakt gewicht	10,1 kg
Theoretisch gereinigde breedte	17 cm

### 1.2.2 Markering

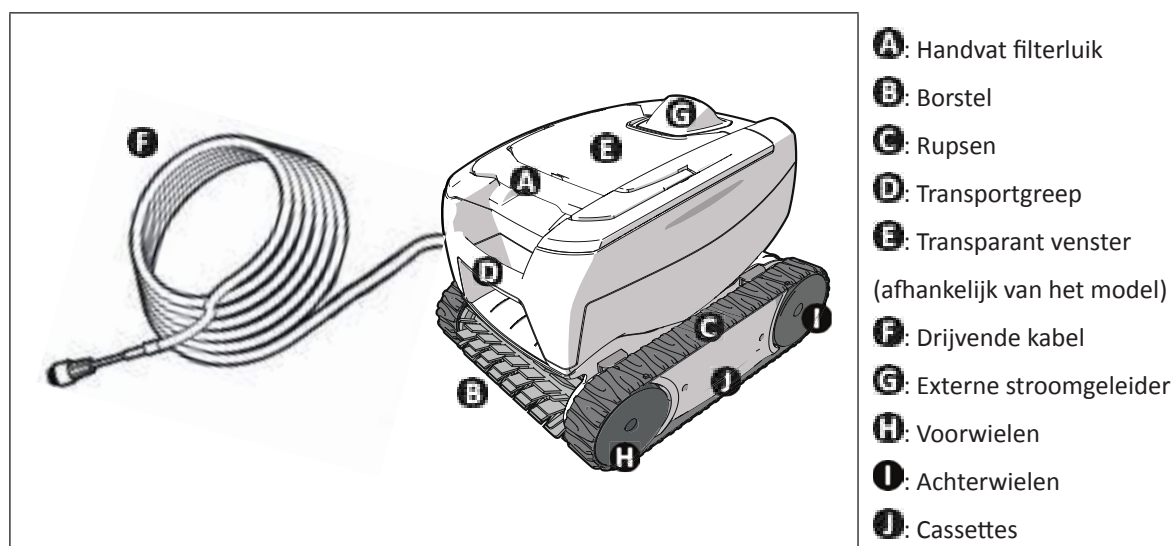

NL

### Conformiteit van het product

Dit apparaat werd ontworpen en gebouwd volgens de volgende normen:

**Laagspanningsrichtlijn:** 2006/95/EG

**Richtlijn voor elektromagnetische compatibiliteit:** 2004/108/EG

EN 55014-1: 2000 +A1:2001 +A2:2002; EN 55014-2: 1997 +A1:2002

EN 60335-1: 2002 + A1:2004 + A2:2006 +A11:2004 + A12:2006; EN 60335-2-41: 2003 + A1: 2004

Het voldoet hieraan. Het product is getest onder normale gebruiksomstandigheden.

### VEILIGHEIDSNORMEN:

De robots worden door Intertek (ETL) gecertificeerd als zijnde in overeenstemming met de relevante voorschriften van IEC 60335-2-41.





## 2 Installatie

### 2.1 | Inwerkingstelling

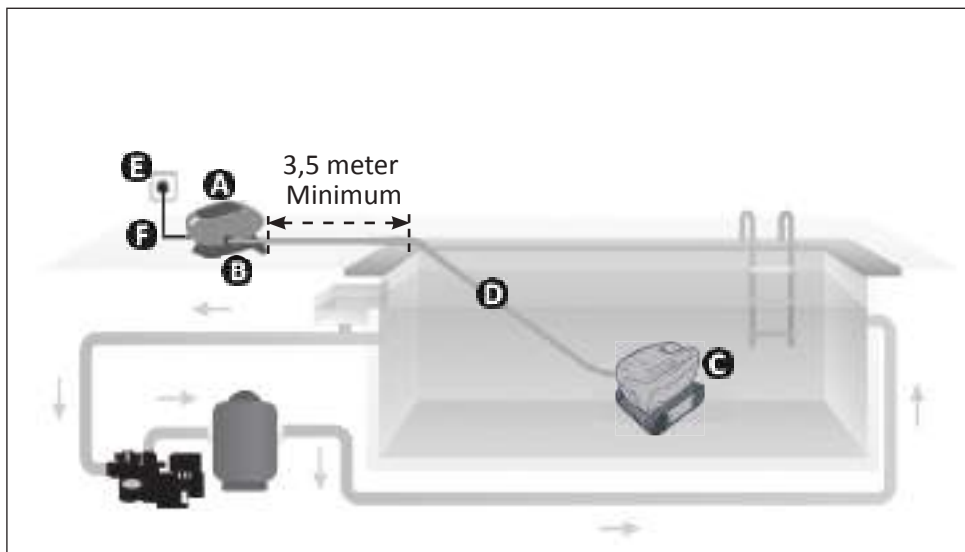

- A:** Bedieningskast
- B:** Sokkel
- C:** Robot
- D:** Drijvende kabel
- E:** Stopcontact
- F:** Voedingskabel

### 2.2 | Bevestiging op de sokkel

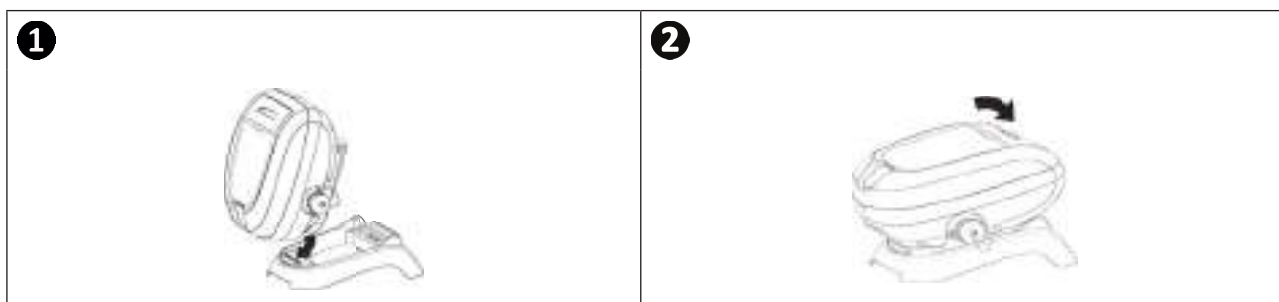



## 3 Gebruik

### 3.1 | Werkingsprincipe

De robot is onafhankelijk van het filtersysteem en kan zelfstandig opereren. Het volstaat de stekker in het stopcontact te steken.

De robot is ontworpen om zich optimaal te bewegen om de zones van het zwembad te reinigen (afhankelijk van model: enkel de bodem, bodem en wanden). Het vuil wordt aangezogen en opgeslagen in de filter van de robot.

Via de bedieningskast kunt u uw robot vanop afstand bedienen en krijgt u informatie voor een eerste diagnose.

### 3.2 | Het zwembad voorbereiden



- Dit product is bedoeld voor gebruik in zwembaden die permanent geïnstalleerd zijn. Gebruik de robot niet in demonteerbare zwembaden. Een permanent zwembad is gebouwd in de bodem of op de grond en kan niet gemakkelijk worden gedemonteerd en opgeslagen.

- Het apparaat moet worden gebruikt in zwembadwater met de volgende kwaliteit:

Watertemperatuur	Tussen 15°C en 35°C
pH	Tussen 6,8 en 7,6
Chloor	< 3 mg/l

- Wanneer het zwembad vuil is, vooral tijdens de inbedrijfstelling, verwijdert u eerst het grofste vuil met een schepnet, om de prestaties van het apparaat te optimaliseren.
- Verwijder thermometers, speelgoed en andere voorwerpen die de robot zouden kunnen beschadigen.

### 3.3 | Onderdompeling van de robot

- Leg zoveel mogelijk drijvende kabel in het water.
- Laat de robot met behulp van de transportgreep in het water zakken (zie afbeelding 1).
- Beweeg de robot lichtjes in alle richtingen, zodat de lucht die nog in de robot aanwezig is kan ontsnappen (zie afbeelding 2).
- Het is van groot belang dat het apparaat alleen naar beneden zakt tot op de bodem van het zwembad (zie afbeelding 3).

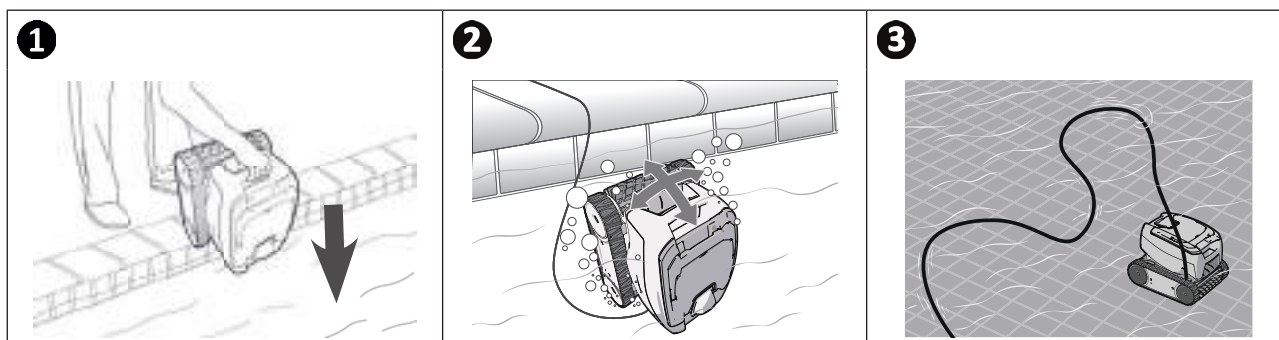

### 3.4 | Aansluitingen van de elektrische voeding

Gelieve de volgende instructies in acht te nemen om ieder risico van elektrocutie, brand of ernstig letsel te vermijden:



- Het gebruik van een verlengsnoer voor het aansluiten op de bedieningskast is niet toegestaan.
- Zorg ervoor dat de stekker steeds en goed bereikbaar is, en beschermd is tegen regen of spatten.
- De kast is spatwaterdicht, maar niet bestand tegen onderdomping. Verwijder de bedieningskast minstens 3,5 meter van de rand van het zwembad en stel deze niet bloot aan direct zonlicht.
- Plaats de bedieningskast dichtbij het stopcontact.

- Schroef de beschermdop los (zie afbeelding 1).
- Sluit de drijvende kabel aan op de bedieningskast en vergrendel de stekker uitsluitend door de schroeven met de klok mee aan te draaien (voorkom beschadiging van de drijvende kabel) (zie afbeelding 2, 3).
- Druk de connector goed aan, zodat er geen water kan binnendringen (zie afbeelding 4).
- Sluit de voedingskabel aan (zie afbeelding 5). Sluit de bedieningskast verplicht aan op een beschermd stopcontact met een reststroom van maximum 30 mA (bij twijfel contact opnemen met een elektricien).

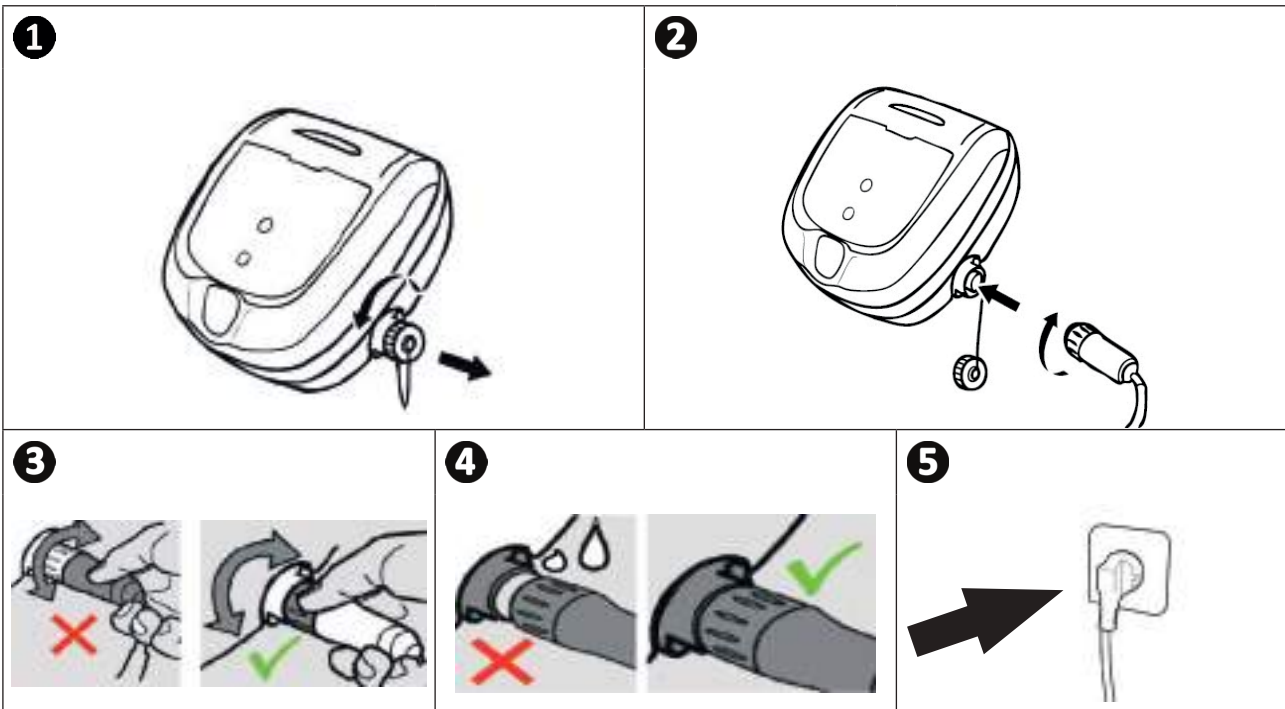

**Tip: plaatsing bedieningskast voor een betere werking**

Plaats de bedieningskast midden in de lengte van het zwembad volgens de veiligheidsvoorwaarden van de elektrische aansluiting.

## ➤ 3.5 | Schoonmaakcyclus starten

Gelieve de volgende instructies in acht te nemen om ieder risico van letsel of materiële schade te vermijden:



- Zwemmen is niet toegestaan wanneer het apparaat in het zwembad aanwezig is.
- Gebruik het apparaat niet tijdens een chloorbehandeling in het zwembad.
- Laat het apparaat niet over een langere periode werken zonder toezicht.
- Het apparaat niet gebruiken als het rolluik gesloten is.

### 3.5.1 Schoonmaakcyclus starten

- Kort drukken op . De led licht op.
- Het apparaat start de schoonmaakcyclus in de modus “enkel bodem” of “bodem + wanden” (afhankelijk van het model).



- Druk kort op  om de modus “enkel bodem” of “bodem + wanden” te kiezen (afhankelijk van het model).



#### **Tip: de prestaties van de schoonmaak verbeteren**

Door regelmatig gebruik van de robotstofzuiger kunt u genieten van een zwembad dat altijd schoon is en de filter zal minder vaak verstopt zijn.

### 3.5.2 De robot valt om tijdens bepaalde draaibewegingen

- Hoe meer het oppervlak kleeft, hoe groter de neiging tot omvallen van de robot.

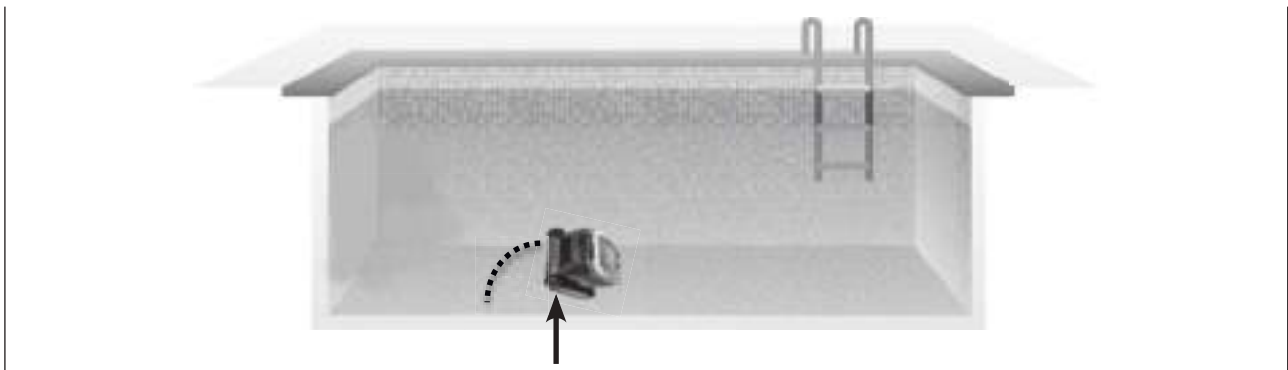

### ➤ 3.6 I Schoonmaakcyclus stoppen



- Trek niet aan de drijvende kabel om de robot uit het water te halen, gebruik hiervoor de transportgreep.
- Haal het apparaat uit het water na afloop van elke schoonmaakcyclus.
- Laat het apparaat na gebruik niet drogen in de volle zon.
- Sla alle onderdelen op in een schaduwrijke, droge plaats die is beschermd tegen weersinvloeden.

- Na afloop van de cyclus stopt het apparaat en de led op de bedieningskast gaat uit.
- Om het apparaat tijdens de schoonmaak te stoppen, druk op , de led gaat uit.
- Trek voorzichtig aan de drijvende kabel om de robot naar de rand van het zwembad te brengen.
- Als de robot binnen handbereik is, pakt u deze voorzichtig via de transportgreep uit het zwembad, zodat het water er uit kan lopen (zie afbeelding **1**).
- Plaats de robot op de grond of in verticale positie in de ruimte op het wagentje (beschikbaar als accessoire) om deze snel te laten drogen. Bewaar de robot en het wagentje vervolgens in een schaduwrijke plaats, beschermd tegen spatten.

**1**

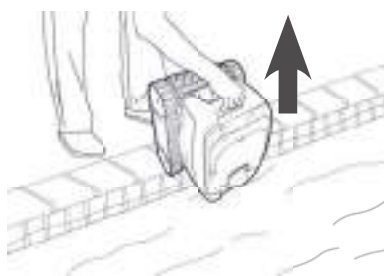

**Tip: knopen in de drijvende kabel beperken**

Het gedrag van het apparaat wordt sterk beïnvloed door een in de war geraakte kabel. Een kabel zonder knopen zorgt voor een betere dekking van het zwembad.

- Ontwar de kabel en leg deze in de zon zodat hij zijn oorspronkelijke vorm terugkrijgt.
- Rol de kabel vervolgens zorgvuldig op en plaats deze op het handvat van wagentje (beschikbaar als accessoire), of op een vaste steun.





## 4 Onderhoud

- Het apparaat moet regelmatig worden gereinigd met schoon water of zeepsop. Gebruik geen oplosmiddelen.
- Spoel het apparaat overvloedig met schoon water.
- Laat uw apparaat niet in de volle zon drogen aan de rand van het zwembad.



**Tip: vervang de filter en de borstel om de 2 jaar**

Het wordt aanbevolen om de filter en de borstel elke 2 jaar te vervangen om de correcte werking en optimale prestaties van het apparaat te garanderen.

### 4.1 | Reinigen van de filter



- De prestaties van het apparaat kunnen verminderen als de filter vol zit of verstopt is.
- Reinig de filter met schoon water na elke schoonmaakcyclus of verschillende keren per cyclus afhankelijk van de toestand van het zwembad (bij heringebruikneming bijvoorbeeld).

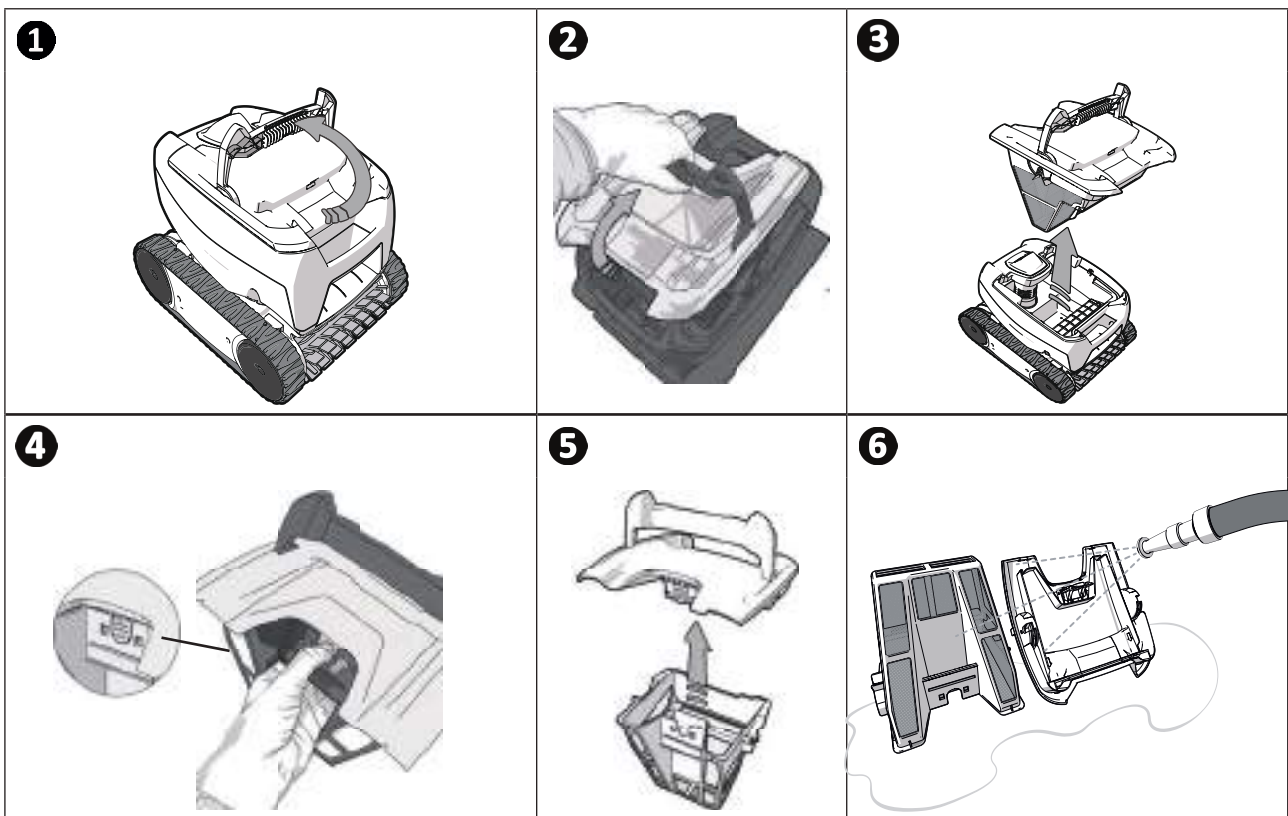

**Tip: Bij verstopping van de filter**

Reinig de filter minstens één keer per jaar met een zure oplossing (witte azijn bijvoorbeeld). Het is mogelijk dat de filter verstopt raakt als deze niet wordt gebruikt gedurende meerdere maanden (winter).

## 4.2 | Reinigen van de schroef

Voorkom ernstige verwondingen:



- Ontkoppel de robot van de stroom.

- Draag altijd handschoenen tijdens het onderhoud van de schroef



- Verwijder de filter met behulp van de handgreep (zie afbeelding 1).
- Verwijder de externe stroomgeleiding door deze op te heffen zodat de clips vrij komen (zie afbeelding 2).
- Bij de eerste demontage is de interne stroomgeleiding stevig vastgezet. Daarom bevelen we aan een schroevendraaier in de openingen te steken om deze te lossen door in tegenwijzersin te draaien (zie afbeelding 3).
- Wanneer de interne stroomgeleiding los is, deze met de hand losdraaien (zie afbeelding 4).
- Verwijder de interne stroomgeleider (zie afbeelding 5).
- Draag handschoenen en trek aan de schroef terwijl u deze stevig vasthoudt om deze te verwijderen (zie afbeelding 6).
- Verwijder alle vuil (bladeren, steentjes, ...) dat de schroef kan blokkeren (zie afbeelding 7).

1

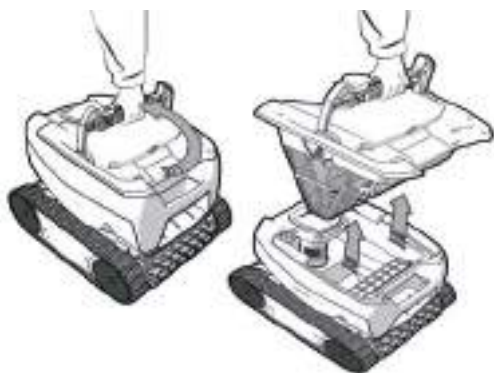

2



3

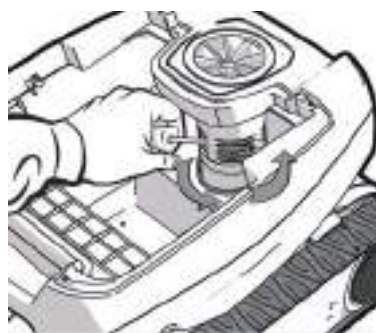

4



5



6



7



### ➤ 4.3 | De borstel vervangen

- De borstel is uitgerust met slijtage-indicatoren, het verschil tussen de indicatoren en het uiteinde van de borstel geeft aan dat de borstel in goede staat verkeert (zie afbeelding ①).
- Wanneer de slijtage-indicatoren verschijnen zoals weergegeven in de afbeelding ② is de borstel versleten en moet deze worden vervangen.
- Om de versleten borstel te verwijderen, haalt u de lippen uit de gaten waarin deze vastzitten (zie afbeelding ③).
- Om de nieuwe borstel te installeren, steekt u eerst de rand zonder lippen onder de borstelhouder (zie afbeelding ④).
- Rol de borstel om de houder, plaats de lippen in de bevestigingsgaten en trek aan het uiteinde van elke lip om de rand over de gleuf te halen (zie afbeelding ⑤).
- Knip de lippen af met een schaar, zodat zij onder de lijn van de lamellen liggen (zie afbeelding ⑥).

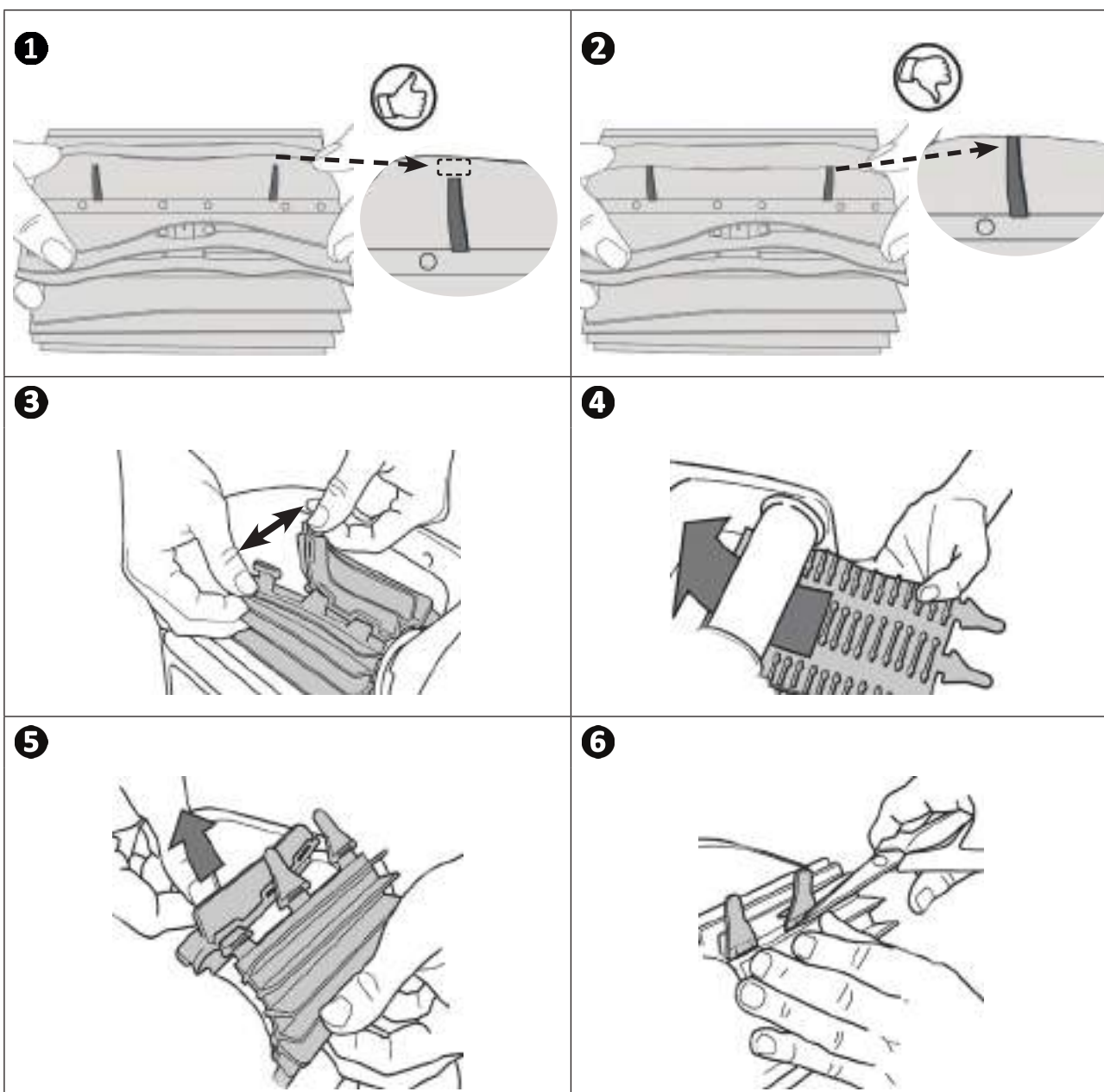

NL

#### ➤ 4.4 | Rupsbanden vervangen

- Leg de robot op een zijkant (zie afbeelding ①).
- Begin aan een van de wielen, trek aan de binnenkant van de rupsband om het wiel los te maken (zie afbeelding ②). Verwijder de rupsband vervolgens van de robot.
- Om een nieuwe rupsband te installeren, plaatst u de binnenkant van de rupsband op de groeven van het eerste wiel.
- Trek de rupsband over het tweede wiel. Druk de rupsband aan om deze goed op de groeven van de wielen te plaatsen.
- Controleer of de rupsband onder de geleiders loopt (als het model rupsbandgeleiders heeft).

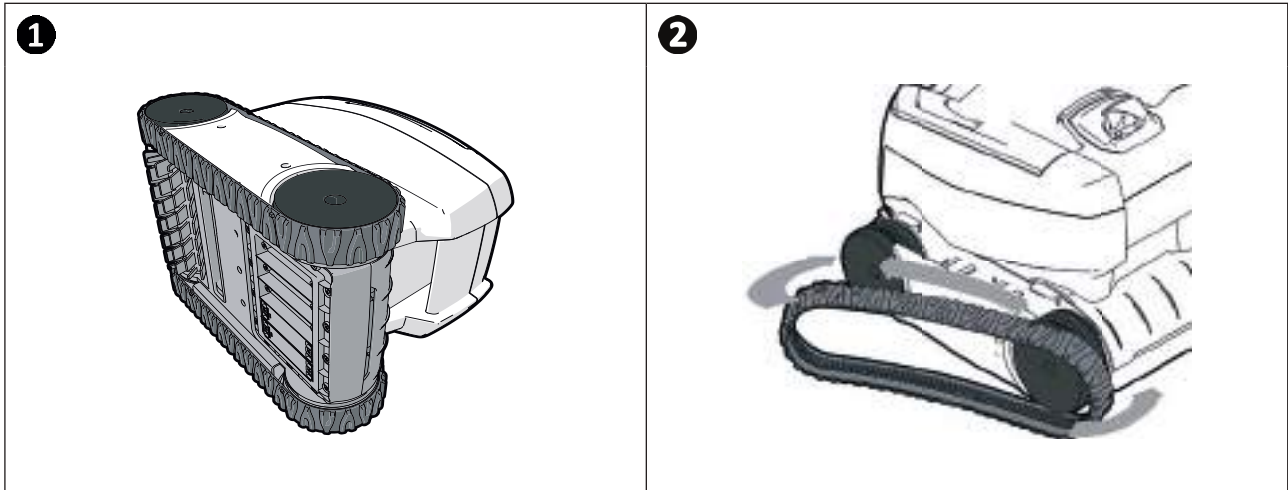







## 5 Probleemoplossing









- Wij verzoeken u voordat u contact opneemt met uw dealer in geval van storing aan de hand van de volgende tabellen, eenvoudige controles uit te voeren.
- Als het probleem aanhoudt, dient u contact op te nemen met uw dealer.
- : Acties enkel voor gekwalificeerde technici

### 5.1 | Gedrag van het apparaat

<p>Wanneer de robot recht vooruit beweegt, is deze niet op de bodem gedrukt. (Om op de bodem van het zwembad te draaien, is het normaal dat de robot vooraan omhoog komt)</p>	<ul style="list-style-type: none"> <li>• Er zit nog lucht in de romp van het apparaat. Herhaal de stappen voor het onderdompelen van de robot (zie § "3.3   Onderdompeling van de robot").</li> <li>• De filter zit vol of is verstopt: de filter reinigen.</li> <li>• De schroef is beschadigd, <b>neem contact op met uw verkoper</b> </li> </ul>
<p>De robot beklimt de wanden niet of niet meer zoals vroeger. (Op basis van het softwareprogramma beklimt de robot niet systematisch alle wanden)</p>	<ul style="list-style-type: none"> <li>• De filter zit vol of is verstopt: de filter reinigen.</li> <li>• De filter is verstopt: deze met een zure oplossing reinigen (witte azijn bijvoorbeeld) of indien nodig vervangen.</li> <li>• Hoewel het water helder lijkt, kunnen er microscopische algen aanwezig zijn in het zwembad die niet zichtbaar zijn voor het blote oog en die de wanden glad maken en de robot zo verhinderen te klimmen. Voer een chloorschokbehandeling uit en verlaag de pH enigszins. <b>Laat de robot niet in het water tijdens de chloorschokbehandeling.</b></li> </ul> <p><b>Als het probleem aanhoudt, neem contact op met uw verkoper</b> </p>
<p>Bij het starten maakt de robot geen enkele beweging</p>	<ul style="list-style-type: none"> <li>• Controleer of er spanning aanwezig is op het stopcontact waarop de bedieningskast is aangesloten.</li> <li>• Controleer of er een schoonmaakcyclus is gestart en dat de led brandt.</li> </ul> <p><b>Als het probleem aanhoudt, neem contact op met uw verkoper</b> </p>
<p>De kabel raakt in de war</p> <p>De robot maakt niet het hele zwembad schoon</p> <p>De robot blokkeert bij de stuwopeningen</p>	<ul style="list-style-type: none"> <li>• Zorg ervoor dat er zoveel mogelijk drijvende kabel in het water ligt.</li> <li>• Stop de filterpomp en start een nieuwe reinigingscyclus.</li> <li>• Plaats de bedieningskast midden in de lengte van het zwembad volgens de veiligheidsvoorwaarden, zie "3.4   Aansluitingen van de elektrische voeding". Indien de reiniging niet optimaal is, wijzig de locatie van de besturingseenheid en de onderdompeling van de robot.</li> </ul>
<p>De bedieningskast reageert niet op de toetsaanslagen</p>	<ul style="list-style-type: none"> <li>• Trek de stekker uit het stopcontact, wacht 10 seconden en sluit het netsnoer weer aan.</li> </ul>
<p>De robot kantelt niet naar boven om de wanden te beklimmen</p>	<ul style="list-style-type: none"> <li>• De borstel is versleten: controleer de slijtage-indicatoren "4.3   De borstel vervangen" en of de borstel goed op de borstelhouder zit. Vervang de borstel indien nodig.</li> <li>• Het zwembad is betegeld met een rechte hoek tussen de bodem en de wanden: een aanpassing van de borstel is misschien nodig om de schoonmaak te optimaliseren: <b>neem contact op met uw verkoper</b> </li> </ul>
<p>De robot beklimt de wanden langzaam en stopt onder de waterlijn</p> <p>De robot beklimt de wanden snel en komt boven de waterlijn totdat hij lucht aanzuigt</p>	<ul style="list-style-type: none"> <li>• De robot kan zich anders gedragen, afhankelijk van de coating van het zwembad. Het kan nodig zijn om een parameter te wijzigen. <b>Neem hiervoor contact op met de verkoper</b> </li> </ul>

## 5.2 | Gebruikerswaarschuwingen

Knipperende LED: 	Oplossingen
	<ul style="list-style-type: none"> <li>Controleer of het apparaat is aangesloten op de bedieningskast. Indien nodig los- en weer vastkoppelen met inachtneming van de procedure.</li> </ul>
	<ul style="list-style-type: none"> <li>Controleer of niets de borstels en de borstelhouder verhindert te draaien. Om dit te doen, verwijdert u de rupsbanden en laat u de wielen met de hand draaien, om te controleren of er geen extern voorwerp vast zit in de behuizing.</li> </ul>
	<ul style="list-style-type: none"> <li>Werking van de robot buiten het zwembad. Zorg ervoor dat de robot in het water start (zie § "3.3   Onderdompeling van de robot").</li> <li>Controleer of er geen stenen of haar aanwezig zijn in de schroef (zie § "4.2   Reinigen van de schroef").</li> <li>Indien nodig de filter reinigen.</li> </ul>
	<ul style="list-style-type: none"> <li>Oververhitting van het bedieningskastje:               <ul style="list-style-type: none"> <li>- Plaats het kastje bij voorkeur in de schaduw.</li> <li>- Laat het kastje afkoelen alvorens een nieuwe cyclus te starten.</li> </ul> </li> <li>Te hoge algemene spanning van de robot. Controleer de oplossingen van het knipperen nr. 2 en nr. 3.</li> </ul>
	<ul style="list-style-type: none"> <li>Het kan zijn dat de robot geblokkeerd is in de zone van het zwembad. Start de cyclus opnieuw of controleer de oplossingen van het knipperen nr. 2.</li> </ul>



**Tip: Informeer de verkoper, in geval van ondersteuning, over de staat van het apparaat om tijd te winnen**  
 Informeer uw verkoper

# ADVERTENCIAS

## ADVERTENCIAS GENERALES

- El incumplimiento de las advertencias mencionadas podría causar daños al equipo de la piscina o provocar graves heridas, incluso la muerte.
- Solo una persona cualificada en los ámbitos técnicos concernidos (electricidad, hidráulico o frigorífico) está habilitada para practicar este procedimiento. El técnico cualificado que intervenga sobre el aparato deberá utilizar/llevar un equipo de protección individual adecuado (gafas de seguridad, guantes, etc.) para reducir el riesgo de lesiones que pudieran producirse durante dicha intervención.
- Antes de cualquier intervención en la máquina, compruebe que se encuentra fuera de tensión y bloqueada.
- El aparato ha sido diseñado para un uso exclusivo en piscina y spas y no se le debe dar ningún otro uso distinto al previsto.
- Es importante que este aparato sea manipulado por personas competentes y aptas (físicamente y mentalmente) que hayan leído previamente las instrucciones de uso. Toda persona que no respete estos criterios no debe acercarse al aparato, bajo riesgo de exponerse a elementos peligrosos.
- Mantener el aparato fuera del alcance de los niños.
- La instalación del aparato debe ser realizada de acuerdo con las instrucciones del fabricante y cumpliendo las normas locales vigentes. El instalador es responsable de la instalación del aparato y del cumplimiento de las regulaciones nacionales para la instalación. En ningún caso el fabricante será responsable del incumplimiento de las normas de instalación locales en vigor.
- Para cualquier acción que no se corresponda con el mantenimiento simple a cargo del usuario descrito en el presente manual, se deberá recurrir a un técnico cualificado.
- Una instalación y/o un uso incorrectos pueden ocasionar daños materiales o provocar lesiones corporales graves, incluso la muerte.
- Todo material expedido viaja siempre por cuenta y riesgo del destinatario, incluso con los portes y embalajes pagados. El destinatario deberá manifestar sus reservas por escrito en el albarán de entrega del transportista si se advierten daños producidos durante el transporte (confirmación en las 48 horas siguientes comunicada al transportista mediante carta certificada). En el caso de que un aparato pierda parte del fluido frigorígeno contenido, el destinatario deberá indicar las reservas por escrito al transportista.
- En caso de mal funcionamiento del equipo: no intente repararlo usted mismo y contacte con un técnico cualificado.
- Ver en las condiciones de garantía el detalle de los valores del equilibrio del agua admitidos para el correcto funcionamiento del aparato.
- Cualquier desactivación, la eliminación o elusión de alguno de los elementos de seguridad incluidos en el aparato anulará automáticamente la garantía, así como el uso de piezas de recambio no originales, procedentes de fabricantes no autorizados.
- No pulverice insecticida ni ningún otro producto químico (inflamable o no inflamable) sobre el aparato, ya que podría deteriorar la carrocería y provocar un incendio.
- Los aparatos Zodiac® como bombas de calor, bombas de filtración y filtros son compatibles con cualquier tratamiento de agua para piscinas.
- No toque el ventilador ni las piezas móviles ni inserte una barra o los dedos cerca de las partes móviles mientras el aparato esté en funcionamiento. Las partes móviles pueden causar lesiones graves, incluso la muerte.

## ADVERTENCIAS SOBRE APARATOS ELÉCTRICOS

- La alimentación eléctrica del aparato se debe proteger mediante un dispositivo de corriente diferencial residual de 30 mA, de acuerdo con las normas vigentes en el país de instalación.
- No utilice alargaderas para conectar el aparato a la red eléctrica; conéctelo directamente a un enchufe mural adaptado.
- Antes de cualquier operación, compruebe que:
  - La tensión indicada en el aparato corresponde con la de la red.
  - La red de alimentación eléctrica es adecuada para el uso del aparato y cuenta con una toma de tierra.
  - El enchufe se adapta a la toma de corriente.
- En caso de que el aparato funcione mal o libere un mal olor, párelo inmediatamente, desenchúfelo y contacte con un profesional.
- Antes de realizar cualquier intervención de limpieza o de mantenimiento en el aparato, compruebe que está sin tensión y desconectado de la alimentación eléctrica.
- No desconecte y vuelva a conectar el aparato en funcionamiento.
- No tire del cable de alimentación para desenchufarlo.
- Si el cable de alimentación está deteriorado, deberá ser reemplazado por el fabricante, su empresa de mantenimiento o un técnico cualificado para evitar eventuales riesgos.
- No realice ninguna intervención de limpieza o de mantenimiento del aparato con las manos mojadas o si el aparato está húmedo.
- Limpie la regleta de terminales o la toma de alimentación antes de cualquier conexión.
- Para los elementos o subconjuntos con pilas: no recargue las pilas, no las desmonte, no las tire al fuego. No lo exponga a temperaturas elevadas ni a la luz directa del sol.
- En caso de tormenta, desconecte el aparato para evitar que sea dañado por un rayo.
- No sumerja el aparato en agua (salvo los robots de limpieza) ni en barro.

## ESPECIFICACIONES «Robots de limpiafondos de piscina»

- El robot debe funcionar en un agua de piscina a una temperatura entre 15°C y 35°C.
- Para evitar daños personales o materiales, no haga funcionar el robot fuera del agua.
- El baño está prohibido cuando su robot está en la piscina.
- ¡No utilice el robot si ha efectuado una cloración de choque en la piscina!
- No deje los robots sin vigilancia durante mucho rato.

## ADVERTENCIA SOBRE EL USO DE ESTE ROBOT EN UNA PISCINA CON REVESTIMIENTO VINÍLICO:

- Antes de instalar su nuevo robot limpiafondos, inspeccione atentamente el revestimiento de la piscina. Si observa grietas en el liner, si detecta grava, pliegues, raíces o corrosión por metal en la cara inferior del liner, o si constata que el soporte (fondo y paredes) está dañado, no instale el robot antes de haber efectuado las reparaciones pertinentes o de haber mandado cambiar el liner a un profesional cualificado. El fabricante no será en ningún caso responsable de los daños ocasionados al liner.
- La superficie de algunos revestimientos de vinilo con motivos pueden desgastarse rápidamente y los motivos pueden desaparecer al entrar en contacto con objetos como cepillos de limpieza, juguetes, boyas, distribuidores de cloro o limpiadores automáticos de piscina. Los motivos de algunos revestimientos vinílicos pueden ser rasgados o desgastados por simple fricción, como con un cepillo de piscina. El color de algunos motivos también pueden borrarse durante la utilización o en caso de contacto con objetos presentes en la piscina. Los motivos borrados y el desgaste o el rasguño de los revestimientos vinílicos no son responsabilidad del fabricante y no están cubiertos por la garantía limitada.

## Reciclaje



Este símbolo significa que no se debe tirar el aparato a la basura. Hay que depositarlo en un contenedor adaptado de recogida selectiva para su reutilización, reciclaje o recuperación. Si contiene sustancias potencialmente peligrosas para el medio ambiente, estas deberán ser eliminadas o neutralizadas.

Infórmese de las modalidades de reciclaje preguntando a su distribuidor.



- Antes de utilizar el aparato, lea atentamente el manual de instalación y de uso y las «advertencias y garantía» suministrados con el dispositivo para evitar la anulación de la garantía, así como cualquier daño material y heridas graves, incluso la muerte.
- Guarde y facilite dichos documentos para cualquier consulta necesaria durante la vida útil del aparato.
- Está prohibido difundir o modificar este documento por cualquier medio sin la autorización de Zodiac®.
- Siguiendo con la política de mejora continua de sus productos, Zodiac® se reserva el derecho de modificar sin previo aviso las informaciones contenidas en este documento.

## ÍNDICE



### 1 Características

3

1.1 | Descripción

3

1.2 | Características técnicas y localización

4



### 2 Instalación

5

2.1 | Puesta en marcha

5

2.2 | Fijación sobre el zócalo

5



### 3 Utilización

6

3.1 | Principio de funcionamiento

6

3.2 | Preparación de la piscina

6

3.3 | Inmersión del robot

6

3.4 | Conexiones a la alimentación eléctrica

7

3.5 | Iniciar el ciclo de limpieza

8

3.6 | Terminar el ciclo de limpieza

9



### 4 Mantenimiento

10

4.1 | Limpieza del filtro

10

4.2 | Limpieza de la hélice

11

4.3 | Cambio de los cepillos

12

4.4 | Cambio de las orugas

13



### 5 Resolución de problemas

14

5.1 | Funcionamiento del aparato

14

5.2 | Avisos para el usuario

15



#### **Consejo: para contactar más fácilmente con su distribuidor**

Anote las señas de contacto de su distribuidor para encontrarlo con mayor facilidad y rellene los datos del producto en el reverso de la hoja, ya que su distribuidor le pedirá dicha información.





# 1 Características

## 1.1 | Descripción

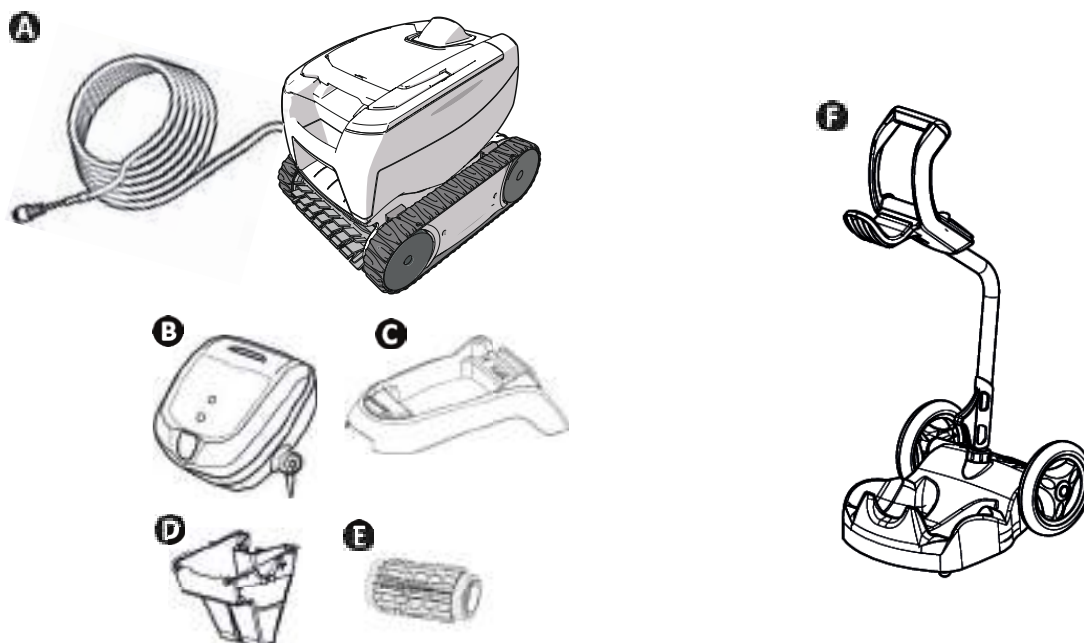

A	Robot + cable flotante	✓
B	Caja de control	✓
C	Soporte para caja de control	✓
D	Filtro residuos pequeños 100 µ	✓
	Filtro residuos grandes 200 µ	+
	Filtro residuos muy pequeños 60 µ	+
E	Cepillo de láminas clásico / Cepillo para baldosas (según modelo)	✓
	Cepillo para baldosas	+
F	Carro en kit	+

✓: suministrado +: opcional

Símbolo	Designación	
	Arranque / Parada del aparato:	✓
	<b>Limpieza «Fondo solo» (2h)</b>	Según el modelo
	<b>Limpieza «Fondo y paredes» (2h30)</b>	Según el modelo
	Indicador de «control»	✓
	<b>Superficie por limpiar :</b> «Fondo solo»	Según el modelo
	«Fondo y paredes»	

✓: disponible

ES

## 1.2 I Características técnicas y localización

### 1.2.1 Características técnicas

Tensión de alimentación de la caja de control	100-240 VAC, 50/60 Hz
Tensión de alimentación del robot	30 VDC
Potencia absorbida máxima	100 W
Longitud de cable	14 o 16,5 m (según modelo)
Dimensiones del robot (L x P x a)	37 x 29 x 30 cm
Dimensiones del embalaje (L x P x a)	56 x 37 x 38 cm
Peso del robot	5,5 kg
Peso embalado	10,1 kg
Anchura limpiada teórica	17 cm

### 1.2.2 Localización

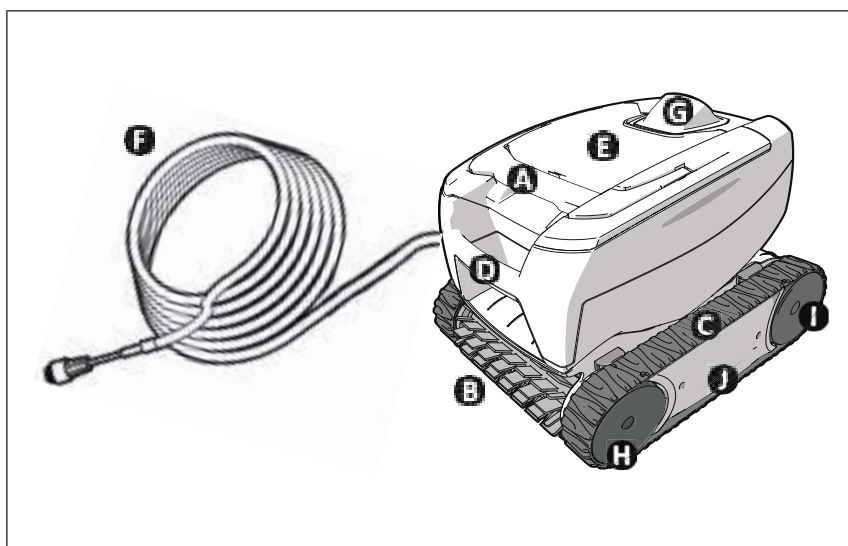

- A:** Asa de acceso al filtro
- B:** cepillo
- C:** orugas
- D:** asa de transporte
- E:** ventana transparente  
(según el modelo)
- F:** cable flotante
- G:** guía flujo orientado
- H:** ruedas delanteras
- I:** ruedas traseras
- J:** cassettes

### 1.2.3 Conformidad del producto

Este aparato ha sido diseñado y construido según las siguientes normas:

**Directiva baja tensión:** 2006/95/EC

**Directiva de compatibilidad electromagnética:** 2004/108/EC

EN 55014-1: 2000 +A1:2001 +A2:2002 ; EN 55014-2: 1997 +A1:2002

EN 60335-1: 2002 + A1:2004 + A2:2006 +A11:2004 + A12:2006 ; EN 60335-2-41: 2003 + A1:2004

Con respecto a las cuales es conforme. El producto ha sido probado en las condiciones normales de utilización.

#### **NORMAS DE SEGURIDAD:**

Los robots son clasificados por Intertek (ETL) como conformes a las exigencias pertinentes del IEC 60335-2-41.





## 2 Instalación

### 2.1 | Puesta en marcha

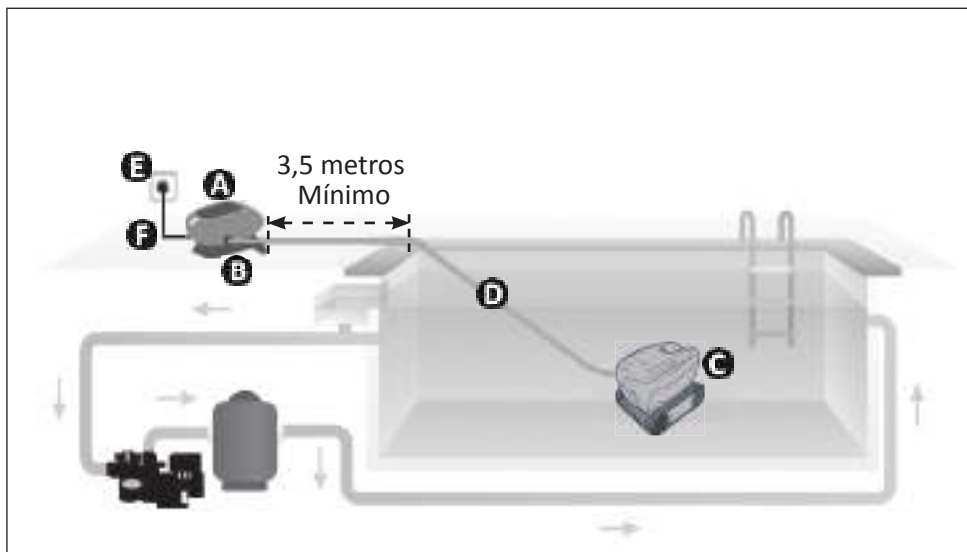

### 2.2 | Fijación sobre el zócalo

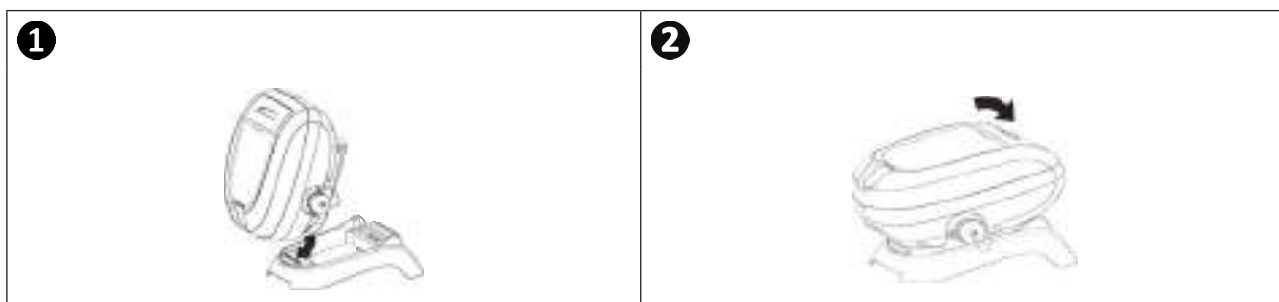

ES



## 3 Utilización

### 3.1 | Principio de funcionamiento

El robot es independiente del sistema de filtración y puede funcionar de manera autónoma simplemente conectado a la red.

Se desplaza de manera óptima para limpiar las zonas de la piscina para las que se ha diseñado (según el modelo: «fondo solo», «fondo y paredes»). Los residuos son aspirados y almacenados en el filtro del robot.

La caja de control permite controlar a distancia su robot y dar un primer diagnóstico.

### 3.2 | Preparación de la piscina



- Este producto está destinado a una utilización en piscinas instaladas de manera permanente. No utilice el robot en piscinas desmontables. Una piscina permanente está construida en el suelo o sobre el suelo y no puede desmontarse fácilmente y guardarse.

- El robot debe funcionar en un agua de piscina cuya calidad sea la siguiente:

Temperatura del agua	Entre 15°C y 35°C
pH	Entre 6.8 y 7.6
Cloro	< 3 mg/l

- Cuando la piscina esté sucia, en particular durante la puesta en servicio, retire los fragmentos más grandes con la ayuda de una red para optimizar los rendimientos del robot.
- Retire termómetros, juguetes y otros objetos que pueden dañar al robot.

### 3.3 | Inmersión del robot

- Desenrolle la longitud de cable necesaria en el agua.
- Sumerja el robot en el agua verticalmente (ver imagen 1).
- Muévelo ligeramente en todas las direcciones para que el aire contenido en el robot se escape (ver imagen 2).
- Es indispensable que el robot se sumerja solo y se pose sobre el fondo de la piscina (ver imagen 3).

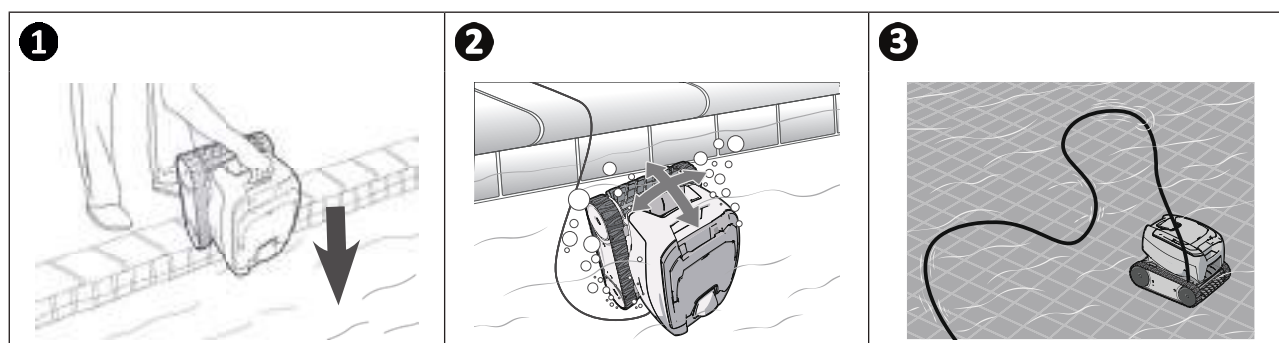

### 3.4 | Conexiones a la alimentación eléctrica

Para evitar riesgos de electrocución, incendio o lesiones graves, asegúrese de cumplir con lo siguiente:



- La utilización de una extensión eléctrica está prohibida para la conexión a la caja de control.
- Controle que la toma de corriente sea accesible fácilmente en todo momento y que esté al abrigo de la lluvia o de salpicaduras.
- La caja de control es estanca a las salpicaduras pero no a la inmersión. No debe instalarse en un lugar inundable; debe estar al menos a 3,5 metros del borde de la piscina y hay que evitar la exposición directa al sol.
- Coloque la caja de control cerca de la toma de corriente.

- Afloje el tapón de protección (ver imagen 1).
- Conecte el cable flotante a la caja de control y bloquee la toma apretando solo el anillo en sentido horario (riesgo de deteriorar el cable flotante) (ver imagen 2, 3).
- Asegúrese de que el conector esté bien apretado para que no entre agua (ver imagen 4).
- Conecte el cable de alimentación (ver imagen 5). Conecte obligatoriamente la caja de control a una toma de corriente protegida por un dispositivo de protección de corriente diferencial residual de 30 mA máximo (en caso de duda, contacte con un técnico cualificado).

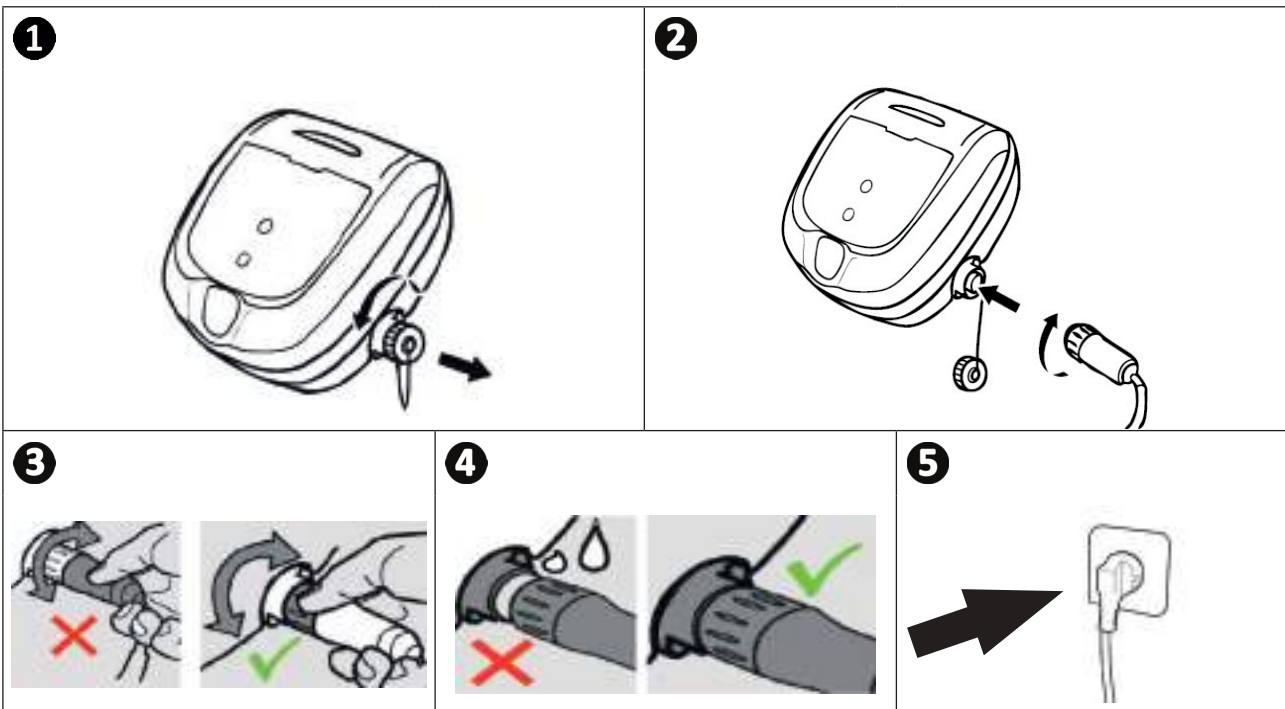

**Consejo: colocación de la caja para que funcione mejor**

Coloque la caja de control en el centro de la longitud de la piscina siguiendo las condiciones de seguridad vinculadas a la conexión eléctrica.



## 3.5 I Iniciar el ciclo de limpieza



Para evitar daños materiales o personales, asegúrese de cumplir con lo siguiente:

- El baño está prohibido con el robot en la piscina.
- ¡No utilice el robot si ha efectuado una cloración de choque en la piscina!
- No deje el aparato sin vigilar durante mucho tiempo.
- No utilizar el aparato con la persiana eléctrica cerrada.

### 3.5.1 Iniciar el ciclo de limpieza

- Al pulsar , se enciende el piloto.
- El aparato lanza el ciclo de limpieza en modo «fondo solo» o en modo «fondo + paredes» (según modelo).  

- Pulse brevemente  para seleccionar el modo «fondo solo» o «fondo + paredes» (según modelo).



#### **Consejo para mejorar el rendimiento de limpieza**

Una utilización regular del robot limpiador (nunca más de 3 ciclos por semana) le permitirá disfrutar de una piscina siempre limpia y el filtro estará menos colmatado.

### 3.5.2 El robot se levanta en algunos giros hacia delante

- Cuanto más adherente es la superficie, más se levantará el robot.

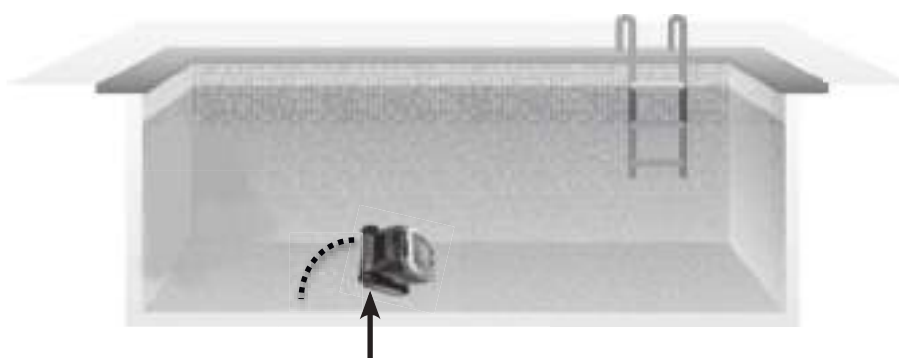

### ➤ 3.6 I Terminar el ciclo de limpieza



- Para evitar dañar el material, no tire del cable flotante para sacar el robot del agua: utilice el asa del robot.
- Saque el robot del agua después de cada ciclo de limpieza.
- No deje secar el aparato a pleno sol después de utilizarlo.
- Guarde todos los elementos al abrigo del sol, de la humedad y de la intemperie.

- Una vez terminado el ciclo, el aparato se para y el piloto de la caja de control se apaga.
- Para detener el aparato durante la limpieza, pulse , y el piloto se apagará.
- Tire del cable flotante con cuidado para acercar el robot al borde de la piscina.
- Cuando el robot esté al alcance de la mano, agárrelo por el asa y sáquelo suavemente de la piscina para evacuar el agua contenida el robot (ver imagen **1**).
- Coloque el robot en posición vertical en el lugar previsto sobre el carro (opcional) para que se seque rápidamente. Luego, guárdelo con la caja de control al abrigo del sol y de las salpicaduras de agua.

**1**

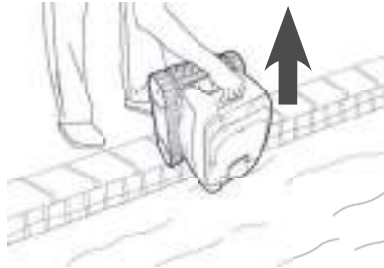

#### **Consejo para limitar el enredado del cable flotante**

El comportamiento del aparato puede verse muy afectado si el cable se enreda. Un cable bien desenredado favorecerá una mejor cobertura de la piscina.

- Desenrede el cable y extiéndalo al sol para que retome su forma inicial.
- Luego, enróllelo con cuidado y colóquelo sobre el asa del carro (opcional), o sobre un soporte fijo.

ES



## 4 Mantenimiento

- Limpie regularmente el aparato con agua clara o con agua jabonosa. No utilice disolvente.
- Aclare abundantemente el robot con agua clara.
- No deje secar el aparato a pleno sol en el borde de la piscina.



### **Consejo: cambiar el filtro y los cepillos cada 2 años**

Le aconsejamos cambiar los cepillos y el filtro cada 2 años para preservar la integridad del aparato y garantizar un nivel de rendimiento óptimo.

### 4.1 Limpieza del filtro



- El rendimiento del aparato puede disminuir si el filtro está lleno u obstruido.
- Limpie el filtro con agua clara tras cada limpieza o varias veces por ciclo de limpieza según el estado de la piscina (durante la puesta en marcha, por ejemplo).

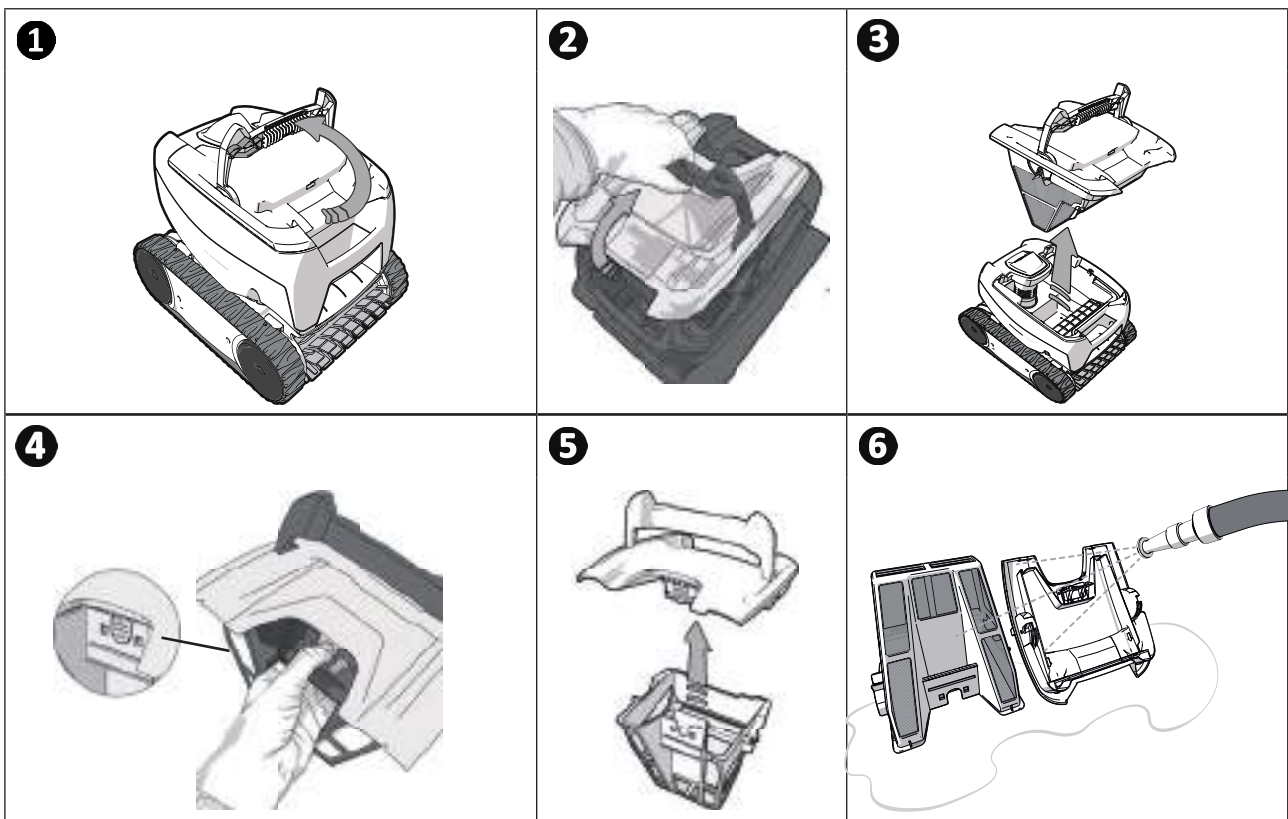

### **Consejo: en caso de colmatado del filtro**

Limpie el filtro con una solución ácida (vinagre blanco, por ejemplo) al menos una vez al año. Puede que el filtro se colmate si no se utiliza durante varios meses (periodo de invernaje).



## 4.2 | Limpieza de la hélice

Para evitar heridas graves:



- Desconecte eléctricamente el robot.
- Lleve siempre guantes para manipular la hélice



- Sumerja el robot en el agua verticalmente (ver imagen 1).
- Retire la guía de flujo externa levantándola para desenganchar los clips (ver imagen 2).
- Durante el primer desmontaje, la guía de flujo interna está muy apretada y conviene introducir un destornillador por los orificios y girar en sentido antihorario para soltar (ver imagen 3).
- Luego, desatornille manualmente (ver imagen 4).
- Saque la guía de flujo con cuidado (ver imagen 5).
- Póngase los guantes y tire de la hélice sujetándola con fuerza (ver imagen 6).
- Retire los residuos (hojas, piedras...) que podrían bloquear la hélice (ver imagen 7).

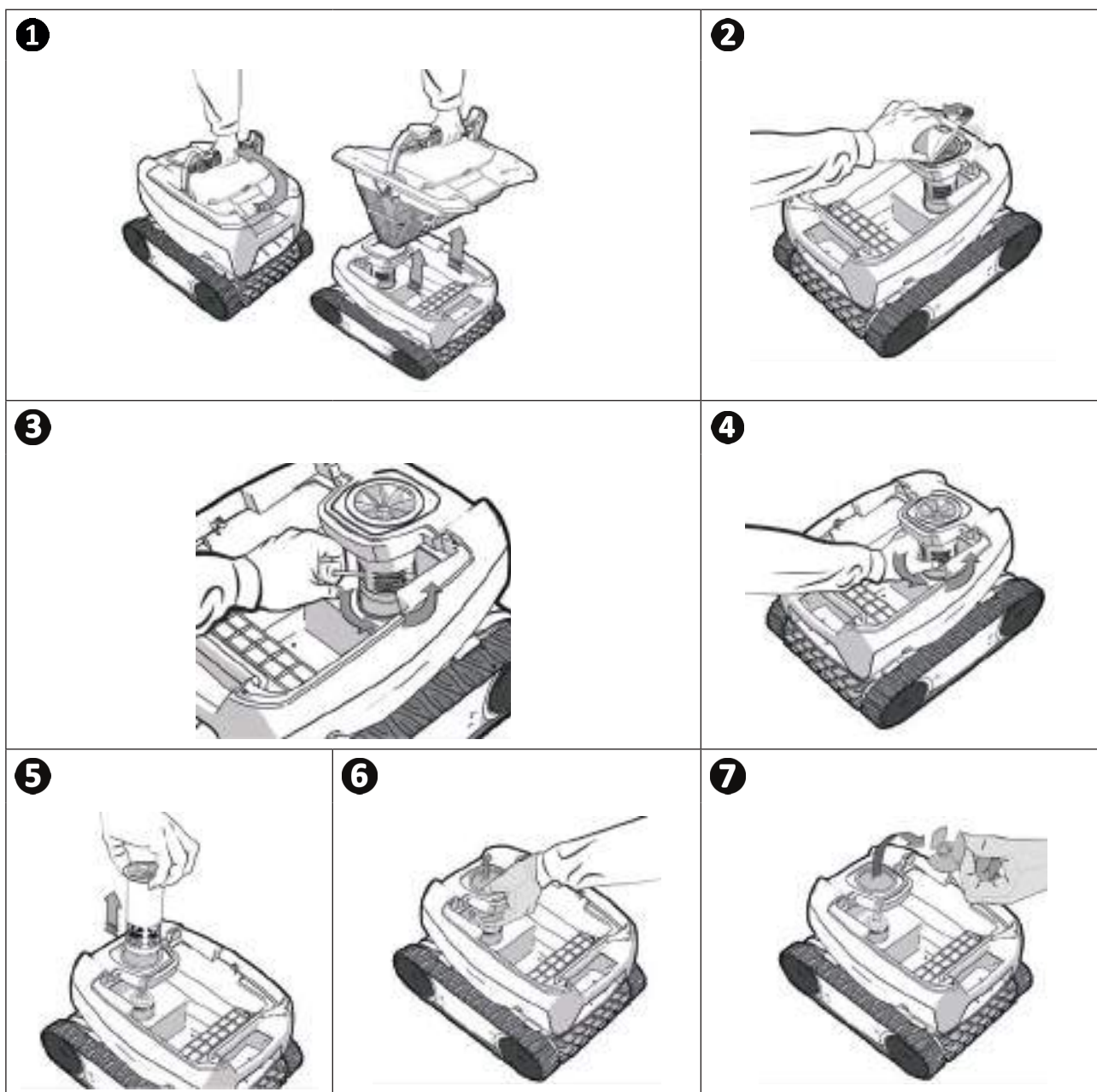

ES

### ➤ 4.3 | Cambio de los cepillos

- El cepillo lleva testigos de desgaste; la distancia entre los testigos y el extremo del cepillo indica que el cepillo está en buen estado (ver imagen ①).
- Cuando los testigos de desgaste aparecen como se indica en la imagen ② es porque el cepillo está desgastado y hay que cambiarlo.
- Para retirar los cepillos desgastados, saque las lengüetas de los agujeros en las que están fijados (ver imagen ③).
- Para poner nuevos cepillos, introduzca el borde sin lengüeta bajo el soporte del cepillo (ver imagen ④).
- Enrolle el cepillo alrededor de su soporte, deslice las lengüetas en los agujeros de fijación y tire del extremo de cada lengüeta para hacerla pasar a través de la ranura (ver imagen ⑤).
- Corte las lengüetas con unas tijeras para que estén a la altura de las otras láminas (ver imagen ⑥).

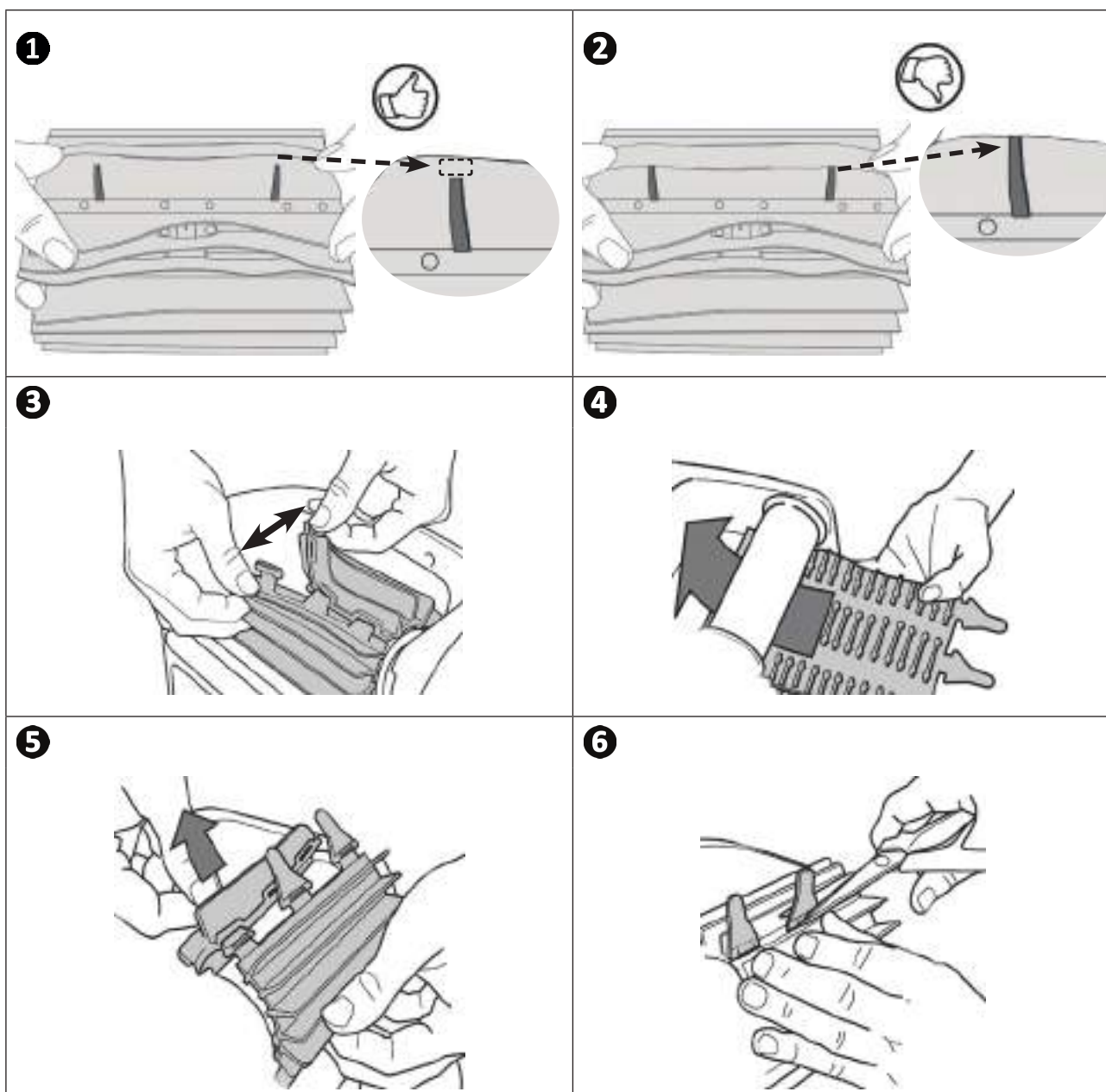

## ➤ 4.4 I Cambio de las orugas

- Coloque el robot sobre un costado (ver imagen **1**).
- Comenzando por una de las ruedas, tire del interior de la oruga para separarla de la rueda (ver imagen **2**). Retire a continuación la oruga del robot.
- Para instalar la nueva oruga, coloque el lado interior de la oruga en las ranuras de la primera rueda.
- Estire la oruga alrededor de la segunda rueda. Pulse la oruga de tal modo que se coloque correctamente en las ranuras de las ruedas.
- Compruebe que la oruga pase por debajo de la guía (si el modelo lleva guía oruga).

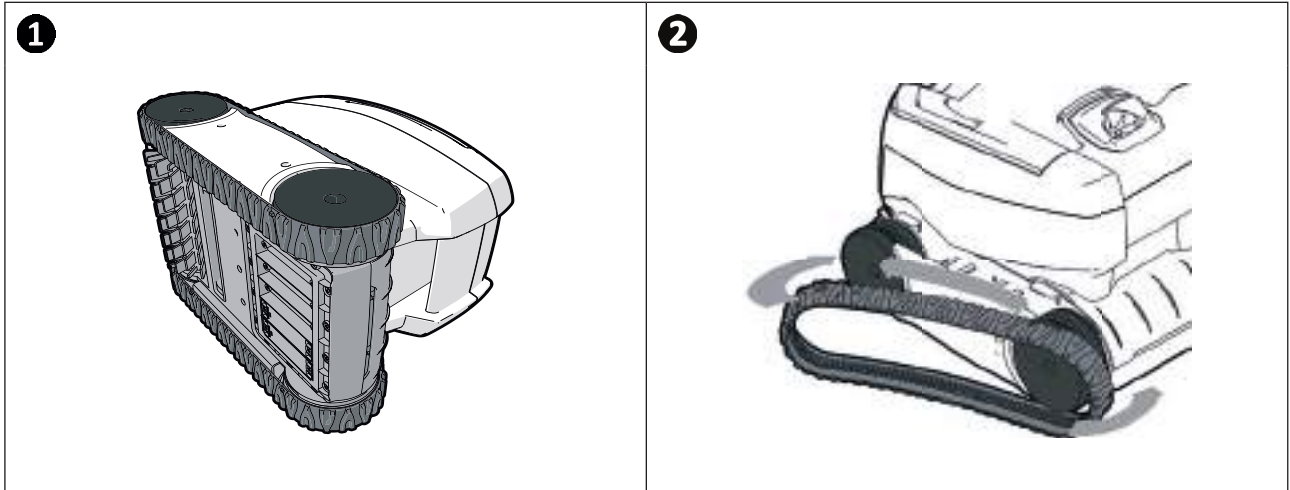







## 5 Resolución de problemas









- En caso de problemas, realice las verificaciones que mostramos en las siguientes tablas antes de contactar con su distribuidor.
- Si el problema persiste, contacte con su distribuidor.
- : acciones reservadas a un técnico cualificado

### 5.1 I Funcionamiento del aparato

<p>Cuando avanza en línea recta, el robot no está bien asentado en el fondo. (Es normal que el robot se levante por delante para desplazarse por el fondo de la piscina)</p>	<ul style="list-style-type: none"> <li>• Queda aire en el casco del aparato. Retome las operaciones de inmersión del robot (ver apartado “3.3 I Inmersión del robot”).</li> <li>• El filtro está lleno u obstruido: basta con limpiarlo.</li> <li>• La hélice está deteriorada, <b>contacte con el distribuidor</b> </li> </ul>
<p>El aparato no sube o ya no lo hace por las paredes como al principio. (Por su programa informático, el aparato no sube sistemáticamente por las paredes).</p>	<ul style="list-style-type: none"> <li>• El filtro está lleno u obstruido: basta con limpiarlo.</li> <li>• El filtro está colmatado: límpielo con una solución ácida (vinagre blanco, por ejemplo) o cámbielo en caso necesario.</li> <li>• Aunque el agua parece limpia, se encuentran presentes algas microscópicas en su piscina, no visibles a simple vista, que hacen que las paredes sean deslizantes e impiden que el robot suba. Realice una cloración de choque y baje ligeramente el pH. <b>No deje el aparato en el agua durante el tratamiento de choque.</b></li> </ul> <p><b>Si el problema persiste, contacte con su distribuidor</b> </p>
<p>Durante el arranque, el robot no realiza ningún movimiento.</p>	<ul style="list-style-type: none"> <li>• Verifique que la toma de corriente en la que está conectada la caja de control esté alimentada.</li> <li>• Compruebe que se ha iniciado un ciclo de limpieza y que los pilotos están encendidos.</li> </ul> <p><b>Si el problema persiste, contacte con su distribuidor</b> </p>
<p>El cable se enreda. El robot limpiador no cubre completamente la piscina. El robot se bloquea a la altura de las boquillas de impulsión.</p>	<ul style="list-style-type: none"> <li>• Desenrolle la longitud de cable necesaria en el agua.</li> <li>• Pare la bomba de filtración y lance un nuevo ciclo de limpieza.</li> <li>• Coloque la caja de control en el centro de la longitud de la piscina siguiendo las condiciones de seguridad (ver “3.4 I Conexiones a la alimentación eléctrica”). Si la limpieza no es óptima, cambie el emplazamiento de la caja de control y la inmersión del robot.</li> </ul>
<p>La caja de control no responde a ninguna pulsación de las teclas.</p>	<ul style="list-style-type: none"> <li>• Desenchufe el cable de alimentación de la toma de corriente, espere 10 segundos y vuelva a enchufarlo.</li> </ul>
<p>El robot no se inclina hacia arriba para subir por las paredes.</p>	<ul style="list-style-type: none"> <li>• El cepillo está desgastado: verifique los testigos de desgaste “4.3 I Cambio de los cepillos” y que el cepillo se adhiera bien a su soporte. Cambie el cepillo en caso necesario.</li> <li>• La piscina está embaldosada con un ángulo recto entre el fondo y las paredes. Podría requerirse adaptar el cepillo para optimizar la limpieza: <b>contacte con su distribuidor</b> </li> </ul>
<p>El robot sube lentamente por las paredes y no llega hasta la línea de agua. El robot sube rápidamente por las paredes y sobrepasa la línea de agua hasta aspirar aire.</p>	<ul style="list-style-type: none"> <li>• El robot puede comportarse de distinto modo según el revestimiento de la piscina. Podría requerirse modificar algún parámetro: <b>contacte con su distribuidor</b> </li> </ul>

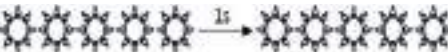
## 5.2 I Avisos para el usuario

LED parpadeante: 	Soluciones
	<ul style="list-style-type: none"> <li>• Verifique que el robot esté bien conectado a la caja de control. En caso necesario, desenchúfelo y vuélvalo a enchufar según el procedimiento.</li> </ul>
	<ul style="list-style-type: none"> <li>• Verifique que no haya nada que bloquee el movimiento del cepillo ni de las ruedas. Para ello, quite las orugas y haga girar las ruedas manualmente para verificar que ningún elemento exterior haya permanecido atascado en un alojamiento.</li> </ul>
	<ul style="list-style-type: none"> <li>• Funcionamiento del robot fuera de la piscina. Asegúrese de arrancar el robot en el agua (ver apartado "3.3 I Inmersión del robot").</li> <li>• Verifique la ausencia de piedras o de cabellos en la hélice (ver apartado "4.2 I Limpieza de la hélice").</li> <li>• Limpie o cambie el filtro en caso necesario.</li> </ul>
	<ul style="list-style-type: none"> <li>• Sobretemperatura en la caja de control:               <ul style="list-style-type: none"> <li>- Preferiblemente coloque la caja a la sombra.</li> <li>- Deje que la caja se enfríe antes de comenzar un nuevo ciclo.</li> </ul> </li> <li>• Sobreintensidad general del robot. Verifique las soluciones de los pilotos parpadeantes n.º 2 y n.º 3.</li> </ul>
	<ul style="list-style-type: none"> <li>• El robot puede estar atascado en una zona de la piscina. Relance un ciclo o verifique las soluciones del piloto parpadeante n.º 2.</li> </ul>
<div style="border: 1px solid black; padding: 5px;">  <p><b>Consejo: en caso de necesitar ayuda técnica, informe al distribuidor sobre el estado del aparato para ganar tiempo</b> Comuníquela toda la información a su distribuidor.</p> </div>	

# AVISOS

## AVISOS GERAIS

- O não respeito dos avisos poderia causar prejuízos ao equipamento da piscina ou provocar ferimentos graves, ou mesmo a morte.
- Somente um profissional qualificado nos domínios técnicos correspondentes (eletricidade, hidráulica ou refrigeração), está habilitado a executar este procedimento. O técnico qualificado que intervém no aparelho deve utilizar/usar um equipamento de proteção individual (como por exemplo óculos de segurança, luvas de proteção, etc...) a fim de reduzir qualquer risco de ferimento que possa ocorrer durante a sua intervenção no aparelho.
- Antes de qualquer intervenção na máquina, certificar-se de que esta está fora de tensão e isolada.
- O aparelho é destinado a um uso específico para piscinas e spas, não deve ser utilizado para nenhum outro uso exceto aquele para o qual foi concebido.
- É importante que o aparelho seja manuseado por pessoas competentes e aptas (física e mentalmente), que tenham recebido previamente instruções de utilização. Nenhuma pessoa que não corresponda a estes critérios deverá aproximar-se do aparelho, sob pena de se expor a elementos perigosos.
- Manter o aparelho fora do alcance das crianças.
- A instalação do aparelho deve ser realizada em conformidade com as instruções do fabricante e no respeito das normas locais em vigor. O instalador é responsável pela instalação do aparelho e pelo respeito das regulamentações nacionais em matéria de instalação. Em caso algum o fabricante poderá ser considerado responsável no caso de não respeito das normas de instalação locais em vigor.
- Para qualquer outra ação diferente da simples conservação pelo utilizador descrita neste manual, o produto deve ser conservado por um profissional qualificado.
- Toda instalação e/ou utilização incorreta pode provocar prejuízos materiais ou corporais graves (podendo causar a morte),
- Todo material, mesmo com porte e embalagem pagos, é transportado por conta e risco do destinatário. Este deve mencionar as suas reservas na guia de entrega do transportador se constatar danos provocados durante o transporte (confirmação dentro de 48 horas por carta registada ao transportador). No caso de um aparelho contendo fluido refrigerante, se tiver sido invertido, emitir reservas por escrito junto do transportador.
- No caso de um mau funcionamento do aparelho: não tentar reparar por si mesmo o aparelho, e contatar um técnico qualificado.
- Referir-se às condições de garantia para o detalhe dos valores de equilíbrio da água admitidos para o funcionamento do aparelho.
- Toda desativação, eliminação ou contorno de um dos elementos de segurança integrados ao aparelho anula automaticamente a garantia, assim como a utilização de peças de substituição provenientes de um fabricante terceiro não autorizado.
- Não vaporizar inseticida ou outro produto químico (inflamável ou não inflamável) em direção do aparelho, poderia deteriorar a carroçaria e provocar um incêndio.
- Os aparelhos Zodiac® do tipo bombas de calor, bombas de filtração, filtros são compatíveis com a maioria dos sistemas de tratamento da água para piscinas.
- Não tocar no ventilador e/ou nas peças em movimento, nem inserir uma haste ou os seus dedos à proximidade das peças em movimento quando o aparelho estiver em funcionamento. As peças em movimento podem causar ferimentos graves, e mesmo a morte.

## AVISOS LIGADOS A APARELHOS ELÉTRICOS

- A alimentação elétrica do aparelho deve ser protegida por um dispositivo de proteção de corrente diferencial residual de 30 mA dedicado, em conformidade com as normas em vigor do país de instalação.
- Não utilizar uma extensão para ligar o aparelho; ligá-lo diretamente numa tomada mural adaptada.
- Antes de qualquer operação, verificar que:
  - A tensão indicada na placa sinalética do aparelho corresponde efetivamente à da rede,
  - A rede de alimentação é adequada à utilização do aparelho e dispõe de uma ligação à terra,
  - A ficha de alimentação (se aplicável) adapta-se à tomada de corrente.
- Em caso de funcionamento anormal, ou de emissão de odores do aparelho, pará-lo imediatamente, desligar a sua alimentação e contatar um profissional.
- Antes de realizar qualquer conservação ou manutenção no aparelho, verificar que está colocado fora de tensão e desconetado da alimentação elétrica.
- Não desligar e ligar o aparelho durante o seu funcionamento.
- Não puxar o cabo de alimentação para o desligar.
- Se o cabo de alimentação estiver deteriorado, deverá imperativamente ser substituído pelo fabricante, o seu agente de manutenção ou uma outra pessoa qualificada, para evitar qualquer risco.
- Não realizar a conservação ou a manutenção do aparelho com as mãos molhadas ou se o aparelho estiver molhado.
- Limpar a barra de terminais ou a tomada de alimentação antes de qualquer ligação.
- Para todo elemento ou subconjunto contendo uma pilha: não recarregar a pilha, não a desmontar, não a jogar num fogo. Não o expor a temperaturas elevadas ou à luz direta do sol.
- Em caso de tempestade, desligar o aparelho para evitar que seja deteriorado pelos raios.
- Não mergulhar o aparelho na água (exceto os robots de limpeza) ou na lama.

## ESPECIFICIDADES "Robots limpadores de piscina"

- O robot deve funcionar numa água de piscina cuja temperatura seja compreendida entre 15°C e 35°C.
- Para evitar qualquer ferimento ou danos causados ao robot limpador, não fazer funcionar o robot fora da água.
- Para evitar qualquer risco de ferimento, os banhos são proibidos quando o robot estiver dentro da piscina.
- Não utilizar o robot quando fizer uma cloração de choque na piscina.
- Não deixar o robot sem vigilância durante um período prolongado.

## AVISO RELATIVO À UTILIZAÇÃO DE UM ROBOT NUMA PISCINA COM REVESTIMENTO DE VINIL:

- Antes de instalar o seu novo robot de limpeza, examine atentamente o revestimento da sua piscina. Se o liner estiver desgastado em certos pontos, ou se observar cascalhos, pregas, raízes ou corrosão provocada por metal na face inferior do liner, ou se observar que o suporte (fundo e paredes) está deteriorado, não instalar o robot antes de efetuar as reparações necessárias ou fazer substituir o liner por um profissional qualificado. O fabricante não poderá em caso algum ser responsabilizada pelos danos causados ao liner.
- A superfície de certos revestimentos em vinil pode desgastar-se rapidamente e os motivos podem desaparecer com o contato de objetos como escovas de limpeza, brinquedos, boias, distribuidores de cloro e limpador automático de piscina. Os motivos de certos revestimentos em vinil podem ser arranhados ou desgastados por simples fricção, como por uma escova de piscina. A cor de certos motivos pode igualmente esmaecer durante a utilização ou no caso de contato com os objetos presentes na piscina. Os motivos apagados, o desgaste ou as arranhaduras dos revestimentos em vinil não envolvem a responsabilidade do fabricante e não são cobertos pela garantia limitada.

## Reciclagem



Este símbolo significa que o seu aparelho não deve ser posto no lixo. Ele será objeto de uma recolha seletiva com vistas à sua reutilização, reciclagem ou valorização. Se contiver substâncias potencialmente perigosas para o meio ambiente, estas serão eliminadas ou neutralizadas.

Informe-se junto do seu revendedor sobre as modalidades de reciclagem.



- Antes de qualquer ação sobre o aparelho, é imperativo que tome conhecimento deste manual de instalação e utilização, assim como do documento "segurança e garantia" entregue com o aparelho, sob pena de danos materiais, de lesões graves, ou mesmo mortais, assim como da anulação da garantia.
- Conservar e transmitir estes documentos para uma consulta ulterior ao longo da vida do aparelho.
- É proibido difundir ou modificar este documento por qualquer meio que seja sem a autorização da Zodiac®.
- A Zodiac® faz evoluir constantemente os seus produtos para melhorar a sua qualidade, as informações contidas neste documento podem ser modificadas sem aviso prévio.

## ÍNDICE



### 1 Características

3

1.1 | Descrição

3

1.2 | Características técnicas e identificação

4



### 2 Instalação

5

2.1 | Colocação em situação

5

2.2.1 Fixação no pedestal

5



### 3 Utilização

6

3.1 | Princípio de funcionamento

6

3.2 | Preparação da piscina

6

3.3 | Imersão do robot

6

3.4 | Ligação da alimentação elétrica

7

3.5 | Lançar o ciclo de limpeza

8

3.6 | Terminar o ciclo de limpeza

9



### 4 Conservação

10

4.1 | Limpeza do filtro

10

4.2 | Limpeza da hélice

11

4.3 | Substituição da escova

12

4.4 | Substituição das lagartas

13



### 5 Resolução de problemas

14

5.1 | Comportamentos do aparelho

14

5.2 | Alertas ao utilizador

15



#### **Conselho: para facilitar o contato com o seu revendedor**

Anotar as coordenadas do seu revendedor para as encontrar mais facilmente, e completar as informações sobre o "produto" no verso do manual, estas informações ser-lhe-ão pedidas pelo seu revendedor.



# 1 Características

## 1.1 | Descrição

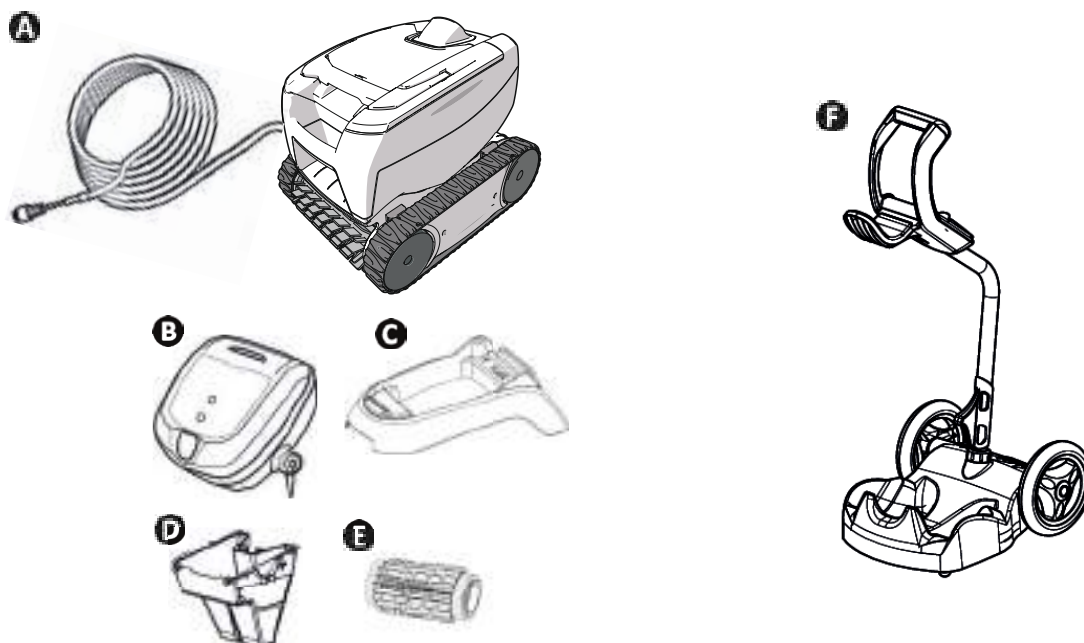

A	Robot + cabo flutuante	✓
B	Caixa de comando	✓
C	Pedestal para a caixa de comando	✓
D	Filtro detritos finos 100µ	✓
	Filtro detritos grandes 200µ	+
	Filtro detritos muito finos 60µ	+
E	Escova lâminas clássica / Escova Ladrilhos (segundo o modelo)	✓
	Escova Ladrilhos	+
F	Carrinho em kit	+

✓: Fornecido    +: Disponível como opção

Símbolo	Designação	
	Arranque / Desligamento do aparelho:	✓
	Limpeza "Só fundo" (2h)	Segundo o modelo
	Limpeza "Fundo, Paredes" (2h30)	Segundo o modelo
	Indicador de "Controlo"	✓
	Superfície a limpar : "Só fundo"	Segundo o modelo
	"Fundo + Paredes"	

✓: Disponível



## ▶ 1.2 | Características técnicas e identificação

### 1.2.1 Características técnicas

Tensão de alimentação da caixa de comando	100-240 VAC, 50/60 Hz
Tensão de alimentação do robot	30 VDC
Potência máxima absorvida	100 W
Comprimento do cabo	14 m ou 16,5 m (segundo o modelo)
Dimensões robot (C x P x A)	37 x 29 x 30 cm
Dimensões embalagem (C x P x A)	56 x 37 x 38 cm
Peso robot	5,5 kg
Peso com a embalagem	10,1 kg
Largura teórica de limpeza	17 cm

### 1.2.2 Identificação

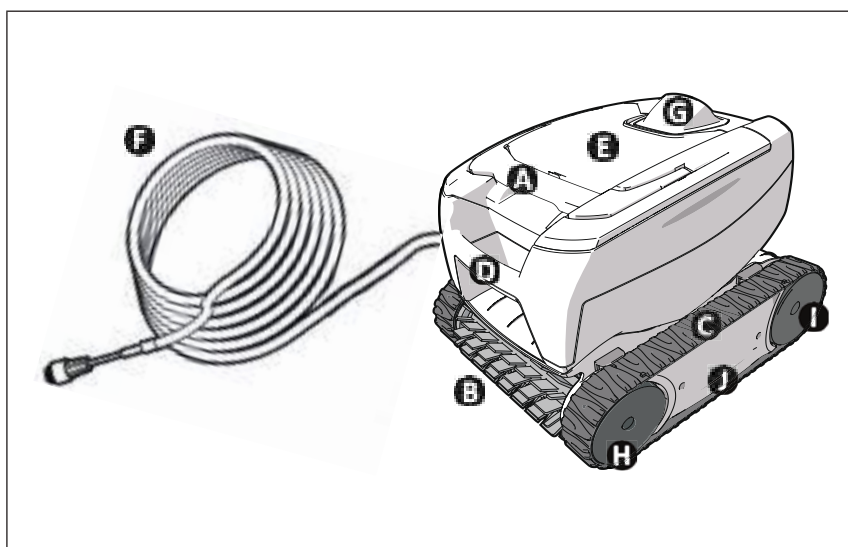

- A:** Pega de acesso ao filtro
- B:** Escova
- C:** Lagartas
- D:** Pega de transporte
- E:** Janela transparente (segundo o modelo)
- F:** Cabo flutuante
- G:** Guia de fluxo externa
- H:** Rodas dianteiras
- I:** Rodas traseiras
- J:** Cassetes

### 1.2.3 Conformidade do produto

Este aparelho foi concebido e construído de acordo com as seguintes normas:

**Diretiva baixa tensão:** 2006/95/EC

**Diretiva de compatibilidade eletromagnética:** 2004/108/EC

EN 55014-1: 2000 +A1:2001 +A2:2002; EN 55014-2: 1997 +A1:2002

EN 60335-1: 2002 + A1:2004 + A2:2006 +A11:2004 + A12:2006; EN 60335-2-41: 2003 +A1:2004

E está em conformidade com as mesmas. O produto foi testado nas condições normais de utilização.

#### **NORMAS DE SEGURANÇA:**

Os robots são classificados pela Intertek (ETL) como conformes às exigências pertinentes da IEC 60335-2-41.





## 2 Instalação

### 2.1 | Colocação em situação

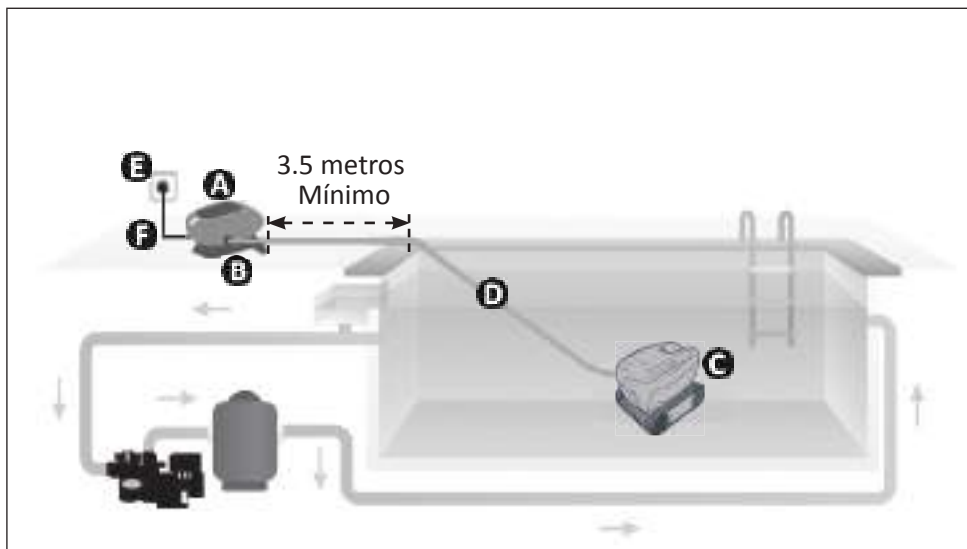

- A:** Caixa de comando
- B:** Pedestal
- C:** Robot
- D:** Cabo flutuante
- E:** Tomada de corrente
- F:** Cabo de alimentação

### 2.2.1 Fixação no pedestal

1



2





## 3 Utilização

### 3.1 I Princípio de funcionamento

O robot é independente do sistema de filtração e pode funcionar de maneira autónoma. Basta ligá-lo à rede elétrica. Ele se move de maneira ideal para limpar as zonas da piscina para quais foi concebido (segundo o modelo: só fundo, fundo e paredes). Os detritos são aspirados e armazenados no filtro do robot.

A caixa de comando permite comandar à distância o seu robot e dar indicações de primeiro diagnóstico.

### 3.2 I Preparação da piscina



- Este produto destina-se a uma utilização em piscinas instaladas de maneira permanente. Não deve ser utilizado em piscinas desmontáveis. Uma piscina permanente é construída no solo ou sobre o solo e não pode ser facilmente desmontada e guardada.

- O aparelho deve funcionar numa água de piscina cuja qualidade seja a seguinte:

Temperatura da água	Entre 15°C e 35°C
pH	Entre 6.8 e 7.6
Cloro	< 3 mg/l

- Quando a piscina está suja, nomeadamente aquando da colocação em serviço, retirar os detritos muito grandes utilizando uma rede para otimizar as performances do aparelho.
- Retirar termómetros, brinquedos e outros objetos que poderiam danificar o aparelho.

### 3.3 I Imersão do robot

- Colocar o máximo de cabo flutuante na água.
- Mergulhar o robot na água com o auxílio da pega (ver imagem 1).
- Movê-lo ligeiramente em todas as direções para que o ar contido no robot se escape (ver imagem 2).
- É indispensável que o aparelho desça sozinho e se pouse no fundo da piscina (ver imagem 3).

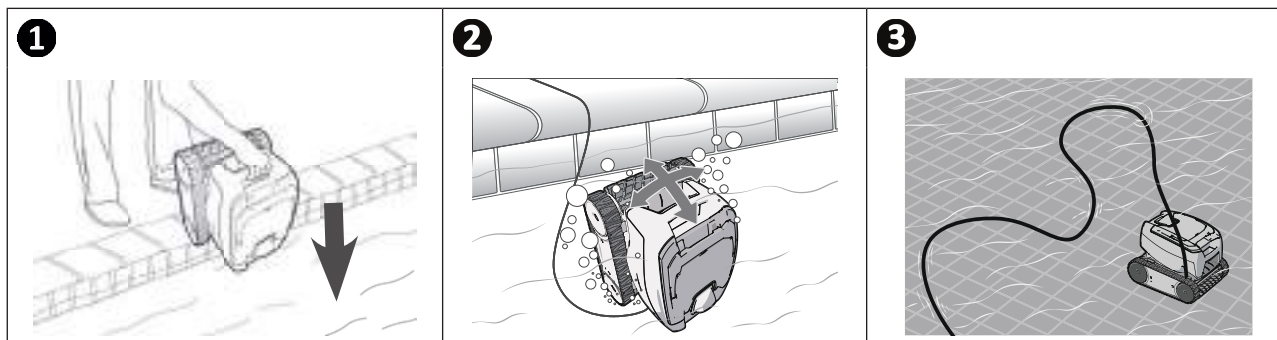

### ▶ 3.4 I Ligação da alimentação elétrica

Para evitar riscos de eletrocussão, incêndio ou ferimentos graves, certifique-se de respeitar o seguinte:



- É proibido utilizar uma extensão elétrica para a ligação à caixa de comando.
- Certificar-se de que a tomada esteja sempre facilmente acessível e ao abrigo da chuva e de salpicos.
- A caixa de comando é estanque a projeções, mas não à imersão. Não deve ser instalada num lugar inundável; afastá-la de pelo menos 3,5 metros do bordo da piscina e evitar expô-la diretamente ao sol.
- Colocar a caixa de comando à proximidade da tomada elétrica.

- Desaparafusar a tampa de proteção (ver imagem ❶).
- Conectar o cabo flutuante à caixa de comando e bloquear a tomada aparafusando somente o anel no sentido horário (risco de danificar o cabo flutuante) (ver imagem ❷, ❸).
- Certificar-se de que o conector esteja bem afundado para que não haja intrusão de água (ver imagem ❹).
- Conectar o cabo de alimentação (ver imagem ❺). Ligar imperativamente a caixa de comando a uma tomada elétrica protegida por um dispositivo de proteção de corrente diferencial residual de 30mA no máximo (**no caso de dúvida, contatar um técnico qualificado**).

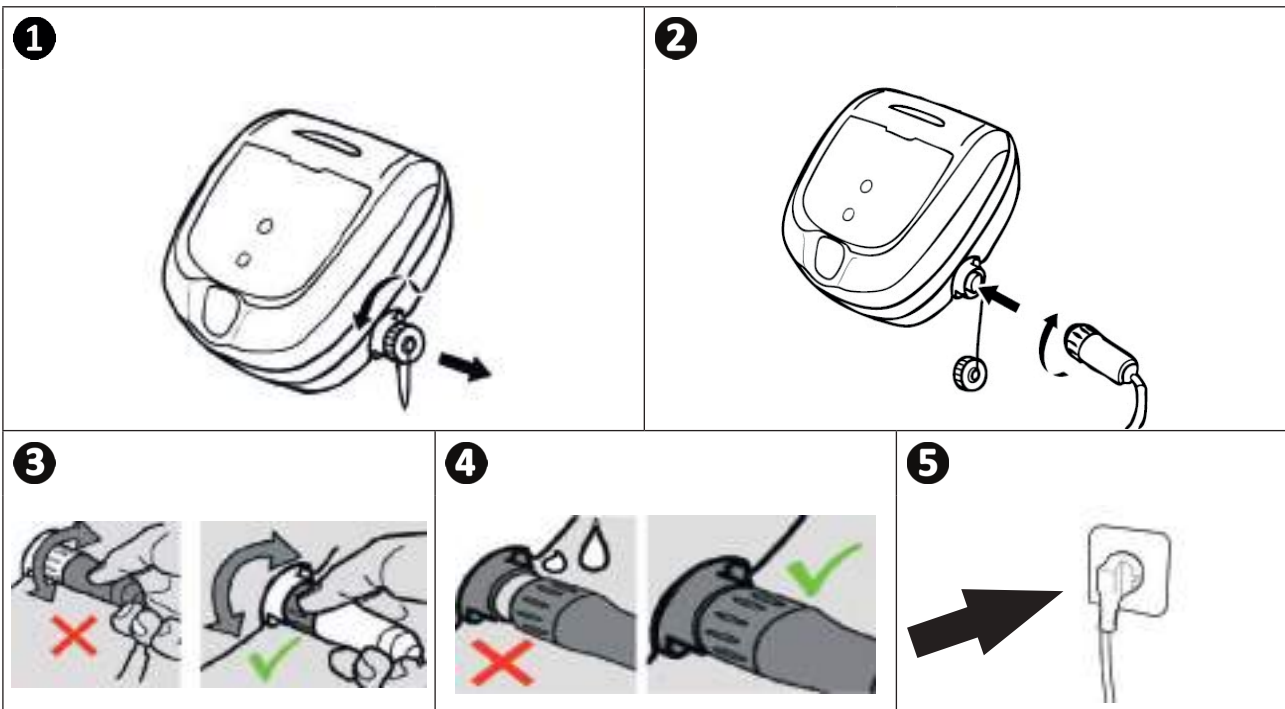

**Conselho: posicionamento da caixa para um melhor funcionamento**

Posicionar a caixa de comando no centro do comprimento da piscina observando as condições de segurança relativas à ligação elétrica.



## 3.5 I Lançar o ciclo de limpeza



Para evitar riscos de ferimentos ou danos ao equipamento, certifique-se de respeitar o seguinte:

- Banhos são proibidos quando o robot estiver dentro da piscina.
- Não utilizar o aparelho quando fizer uma cloração de choque na piscina.
- Não deixar o aparelho sem vigilância durante um período prolongado.
- Não utilizar o aparelho se a cobertura de enrolar estiver fechada.

### 3.5.1 Lançar o ciclo de limpeza

- Premir brevemente , o led acende-se.
- O aparelho inicia o ciclo de limpeza em modo «só fundo», ou «fundo + paredes» (segundo o modelo).
- Premir brevemente  para selecionar o modo «só fundo» ou «fundo + paredes» (segundo o modelo).



#### **Conselho: melhorar a performance da limpeza**

Uma utilização regular do robot de limpeza (sem exceder 3 ciclos por semana) permitir-lhe-á usufruir de uma piscina sempre limpa e o filtro será menos colmatado.

### 3.5.2 O robot salta aquando de certas rotações

- Quanto mais aderente for a superfície, mais o robot terá tendência a saltar.

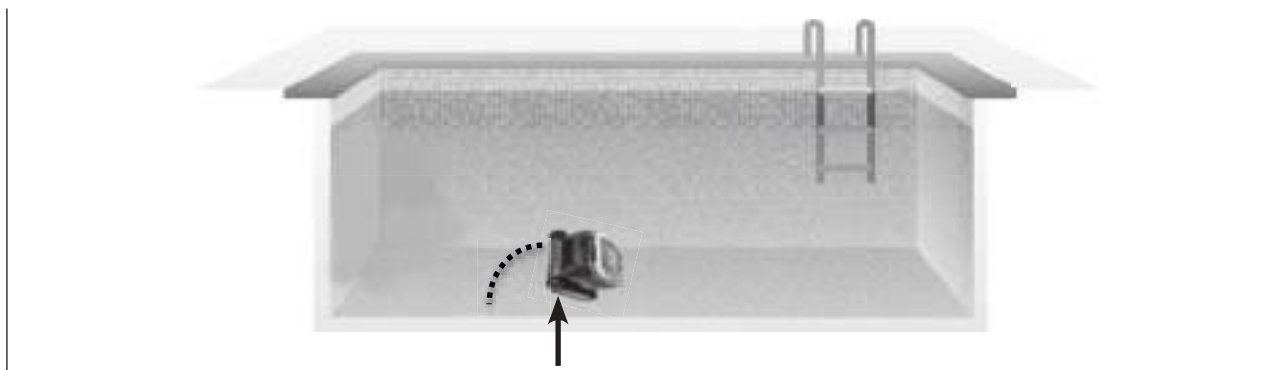

### 3.6 I Terminar o ciclo de limpeza



- Para não danificar o material, não puxar pelo cabo flutuante para elevar o robot para fora da água, utilizar a pega do robot.
- Retirar o aparelho da água após cada fim de limpeza.
- Não deixar o aparelho secar em pleno sol após a utilização.
- Armazenar todos os elementos ao abrigo do sol, da humidade e das intempéries.

- Uma vez terminado o ciclo, o aparelho para e o led da caixa de comando apaga-se.
- Para parar o aparelho em curso de limpeza, premir , o led apaga-se.
- Puxar o cabo flutuante com precaução para trazer o robot para a borda da piscina.
- Quando o robot estiver ao alcance da mão, segurá-lo pela pega de transporte e retirá-lo lentamente da piscina para que a água contida no seu interior seja evacuada (ver imagem **1**).
- Colocar o robot no solo ou na posição vertical no lugar previsto no carrinho (disponível em opção) para que seque rapidamente. Depois guardá-lo com a caixa de comando ao abrigo do sol assim como de qualquer projeção de água.

**1**

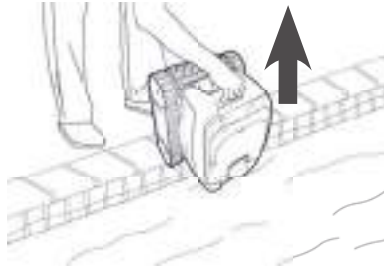

#### **Conselho: limitar o enredamento do cabo flutuante**

O comportamento do aparelho é fortemente influenciado pelo enredamento do cabo. Um cabo corretamente desenrolado favorecerá uma melhor cobertura da piscina.

- Desenredar o cabo e estendê-lo ao sol para que recupere a sua forma inicial.
- Depois enrolá-lo cuidadosamente e dispô-lo na pega do carrinho (disponível em opção), ou num suporte fixo.



## 4 Conservação

- O aparelho deve ser limpo regularmente com água limpa ou ligeiramente adicionada de sabão. Não utilizar solvente.
- Enxaguar abundantemente o aparelho com água limpa.
- Não deixar o seu aparelho secar em pleno sol à beira da piscina.



### **Conselho: substituir o filtro e a escova a cada 2 anos**

É recomendado substituir o filtro e a escova a cada 2 anos para preservar a integridade do aparelho e garantir o seu nível ótimo de performance.

### 4.1 | Limpeza do filtro



- A performance do aparelho pode diminuir se o filtro estiver cheio ou sujo.
- Limpar o filtro com água limpa após cada ciclo de limpeza, ou várias vezes por ciclo segundo o estado da piscina (na recolocação em funcionamento, por exemplo).

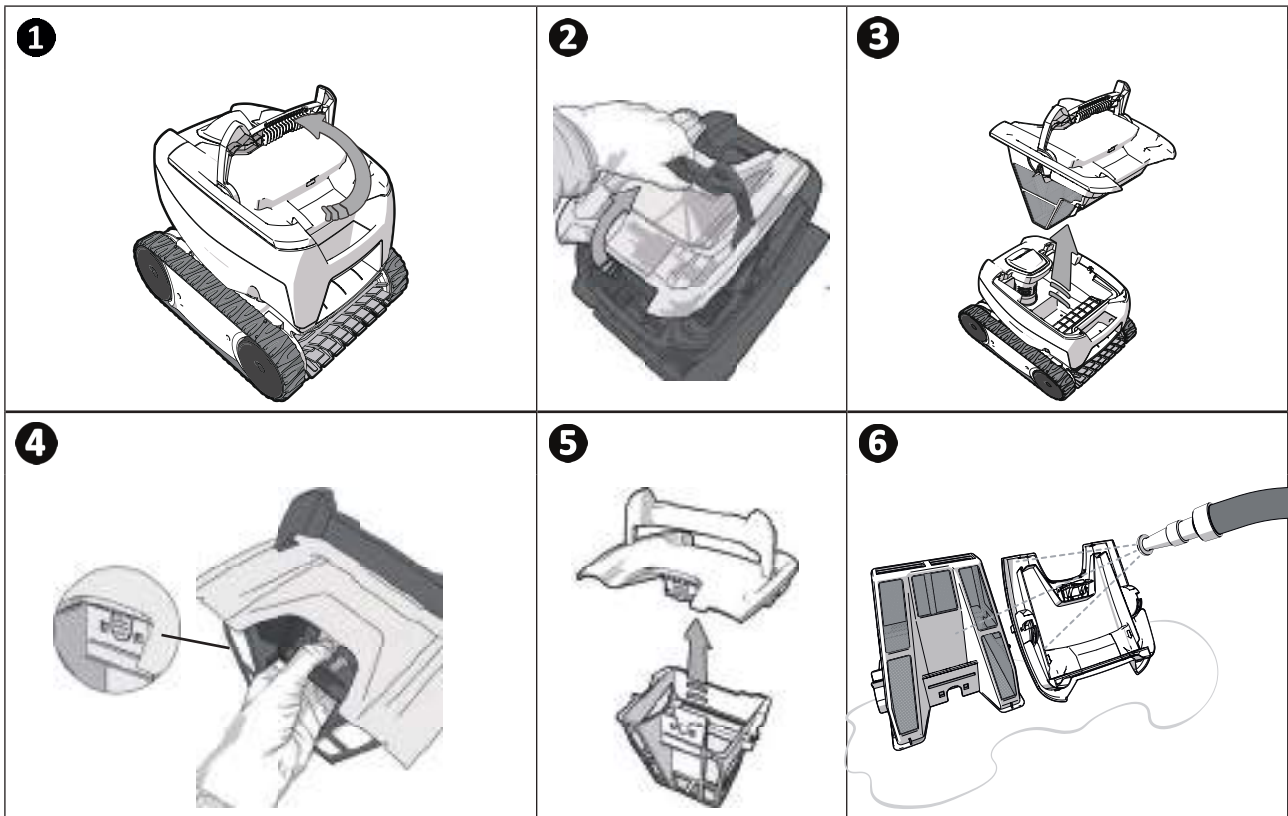

### **Conselho: Em caso de colmatagem do filtro**

Limpar o filtro com uma solução ácida (vinagre branco por exemplo), pelo menos uma vez por ano. É possível que o filtro se colmate se não for utilizado durante vários meses (período de invernada).

## 4.2 I Limpeza da hélice

Para evitar lesões graves:



- Desligar eletricamente o robot.
- Usar obrigatoriamente luvas para manipular a hélice .

- Retirar o filtro com o auxílio da pega (ver imagem 1).
- Retirar a guia de fluxo externa levantando-a de modo a soltar os clips (ver imagem 2).
- Na primeira desmontagem, a guia de fluxo interna está fortemente apertada, é por isso que é recomendado inserir uma chave de fenda nos orifícios para a desapertar rodando no sentido anti-horário (ver imagem 3).
- Uma vez a guia de fluxo interna desapertada, desaparafusá-la à mão (ver imagem 4).
- Retirar a guia de fluxo interna (ver imagem 5).
- Usar luvas, e puxar a hélice mantendo-a firmemente para a retirar (ver imagem 6).
- Retirar os detritos (folhas, seixos,...) que poderiam bloquear a hélice (ver imagem 7).

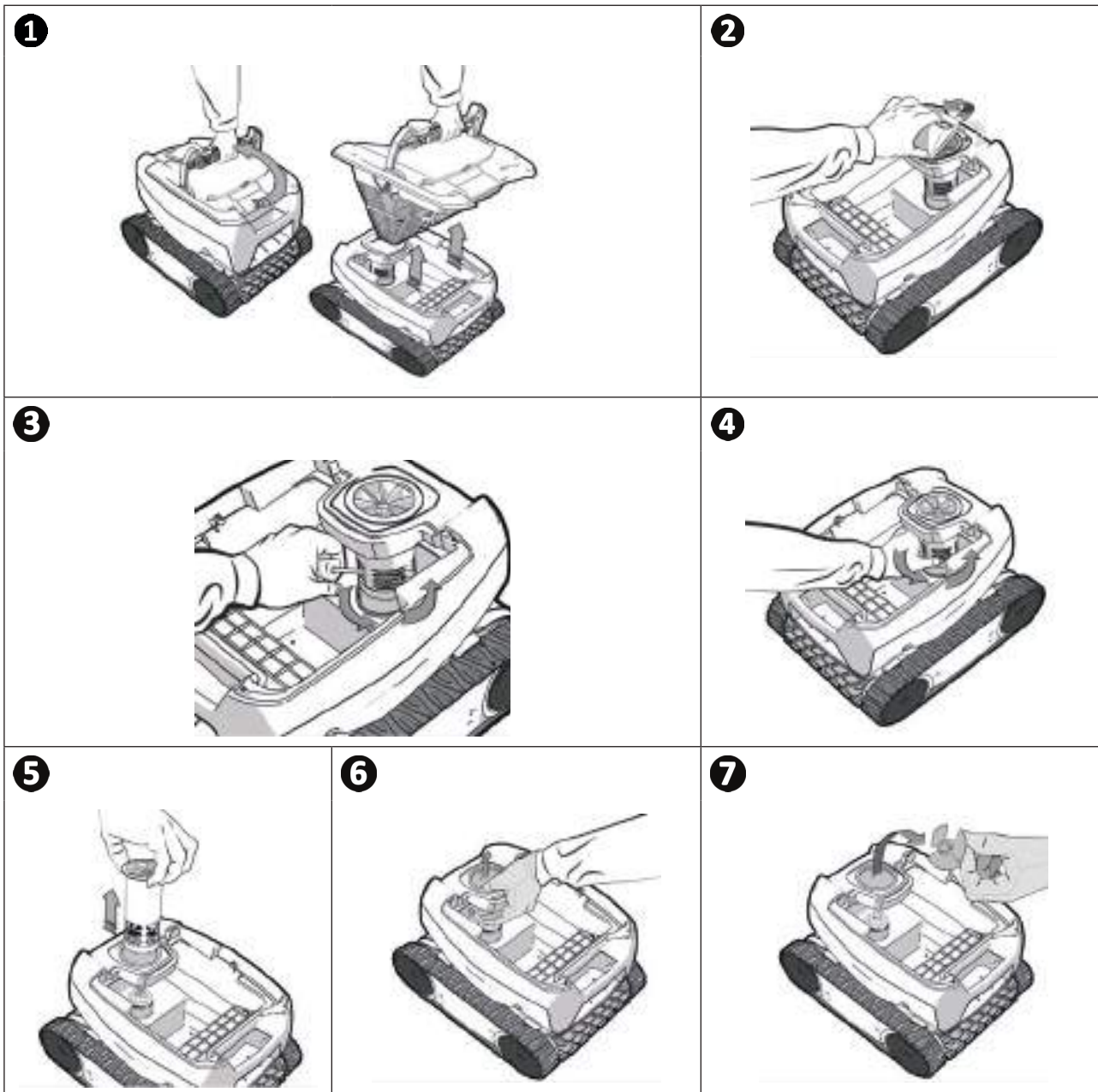



### ▶ 4.3 I Substituição da escova

- A escova está equipada com indicadores de desgaste, o afastamento entre os indicadores e a extremidade da escova indica que a escova está em bom estado (ver imagem ❶).
- Quando os indicadores de desgaste aparecem como indicado na imagem ❷, a escova está gasta e deve ser substituída.
- Para retirar a escova usada, retirar as linguetas dos furos nos quais estão fixadas (ver imagem ❸).
- Para posicionar a nova escova, introduzir o bordo sem lingueta sob o suporte de escova (ver imagem ❹).
- Enrolar a escova em torno do seu suporte e inserir as linguetas nos furos de fixação e puxar a extremidade de cada lingueta para fazer passar o seu rebordo através da fenda (ver imagem ❺).
- Cortar as linguetas com uma tesoura para que fiquem abaixo do nível das lâminas (ver imagem ❻).

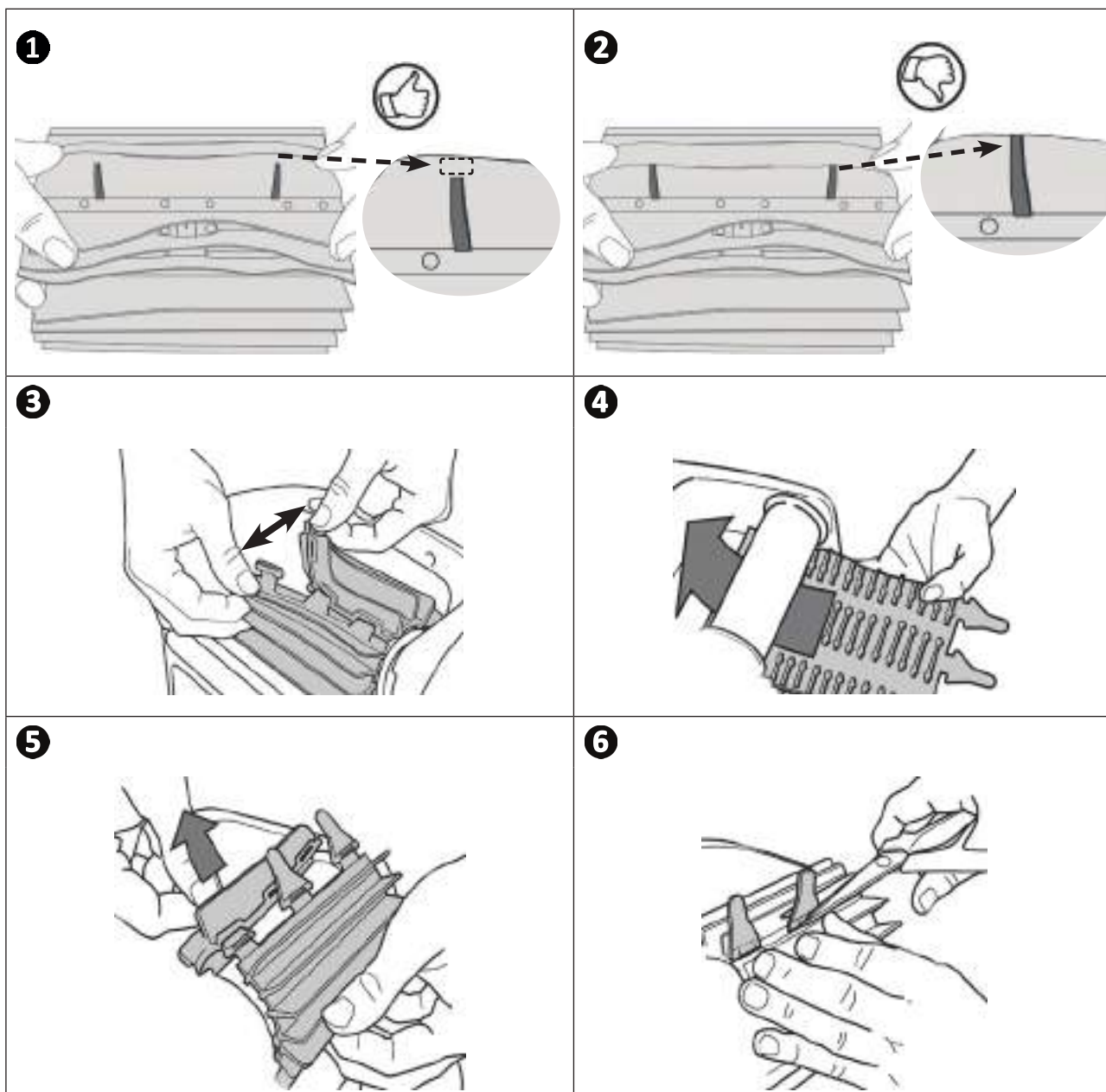

#### ➤ 4.4 I Substituição das lagartas

- Colocar o robot sobre um lado (ver imagem ❶).
- Começando por uma das rodas, puxar pelo interior da lagarta para separá-la da roda (ver imagem ❷). Retirar em seguida a lagarta do robot.
- Para instalar a nova lagarta, posicione o lado interior da lagarta nas ranhuras da primeira roda.
- Estender a lagarta em torno da segunda roda. Pressionar a lagarta de maneira a posicioná-la corretamente nas ranhuras das rodas.
- Certificar-se de que a lagarta passa sob as guias (se o modelo comportar guias de lagartas).

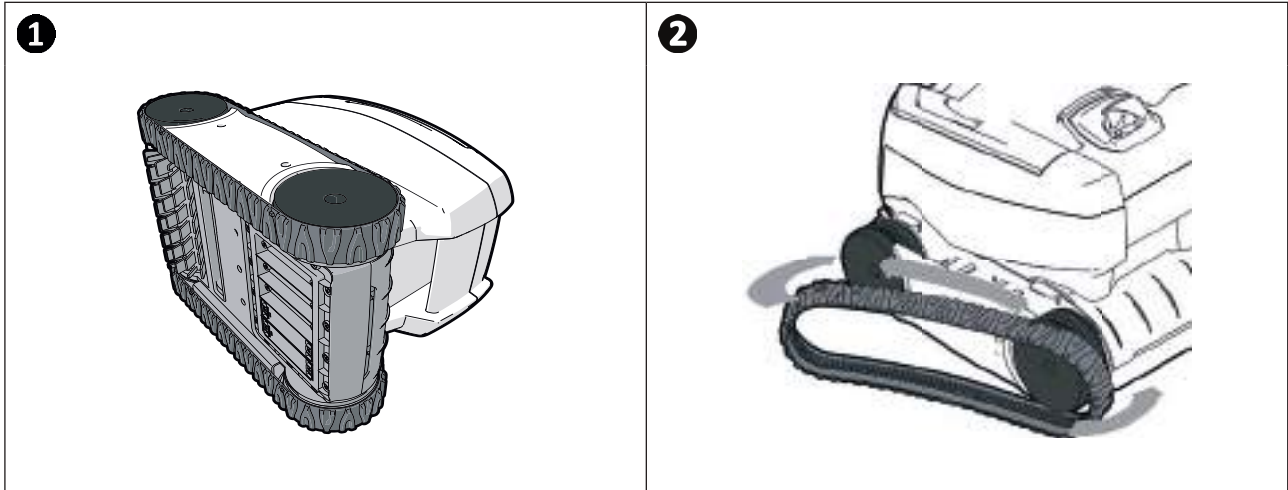







## 5 Resolução de problemas









- Antes de contatar o seu revendedor, recomendamos proceder a verificações simples em caso de mau funcionamento, com o auxílio dos seguintes quadros.
- Se o problema persistir, contatar o seu revendedor.
- : Ações reservadas a um técnico qualificado

### 5.1 I Comportamentos do aparelho

<p>Quando avança em linha reta, o robot não encosta no fundo. (Para virar no fundo da piscina, é normal que o robot levante-se para a frente)</p>	<ul style="list-style-type: none"> <li>• resta ar na caixa do aparelho. Repetir as operações de imersão do robot (ver § “3.3 I Imersão do robot”).</li> <li>• O filtro está cheio ou sujo: basta limpá-lo.</li> <li>• A hélice está danificada, <b>contatar o revendedor</b> </li> </ul>
<p>O aparelho não sobe ou deixou de subir pelas paredes como na origem. (Conforme o seu programa informático, o robot não sobe sistematicamente pelas paredes)</p>	<ul style="list-style-type: none"> <li>• O filtro está cheio ou sujo: basta limpá-lo.</li> <li>• O filtro está colmatado: limpá-lo com uma solução ácida (vinagre branco por exemplo), ou substituí-lo se necessário.</li> <li>• Embora a água pareça límpida, algas microscópicas, invisíveis a olho nu, estão presentes na sua piscina e tornam as paredes escorregadias, o que impede o robot de subir. Efetuar então uma cloração choque e diminuir ligeiramente o pH. <b>Não deixar o robot na água durante o tratamento de choque.</b></li> </ul> <p><b>Se o problema persistir, contatar o revendedor</b> </p>
<p>Ao arranque, o robot não executa nenhum movimento</p>	<ul style="list-style-type: none"> <li>• Verificar se a tomada elétrica à qual a caixa de comando está conectada é devidamente alimentada.</li> <li>• Verificar que o ciclo de limpeza foi devidamente lançado e o indicador luminoso está aceso.</li> </ul> <p><b>Se o problema persistir, contatar o revendedor</b> </p>
<p>O cabo está embaraçado</p> <p>O robot não limpa toda a piscina</p> <p>O robot fica bloqueado ao nível dos bicos de descarga</p>	<ul style="list-style-type: none"> <li>• Colocar o máximo de cabo flutuante na água.</li> <li>• Parar a bomba de filtração e lançar um novo ciclo de limpeza.</li> <li>• Posicionar a caixa de comando no centro do comprimento da piscina observando as condições de segurança, ver “3.4 I Ligação da alimentação elétrica”. Se a limpeza não for perfeita, variar a localização da caixa de comando e a imersão do robot.</li> </ul>
<p>A caixa de comando não reage a nenhuma pressão nas teclas</p>	<ul style="list-style-type: none"> <li>• Desconectar o cabo de alimentação da tomada de corrente, aguardar 10 segundos e reconectar o cabo de alimentação.</li> </ul>
<p>O robot não se inclina para cima para subir nas paredes</p>	<ul style="list-style-type: none"> <li>• A escova está gasta: verificar os indicadores de desgaste “4.3 I Substituição da escova” e que a escova adere devidamente ao seu suporte de escova. Substituir a escova se necessário.</li> <li>• A piscina é ladrilhada com um ângulo reto entre o fundo e as paredes: pode ser necessário adaptar a escova para otimizar a limpeza: <b>contatar o revendedor</b> </li> </ul>
<p>O robot sobe lentamente pelas paredes e para antes da linha de água</p> <p>O robot sobe rapidamente pela parede e ultrapassa a linha de água até aspirar ar</p>	<ul style="list-style-type: none"> <li>• O robot pode comportar-se diferentemente segundo o revestimento da piscina, pode ser necessário modificar um parâmetro, <b>para o efeito contatar o revendedor</b> </li> </ul>

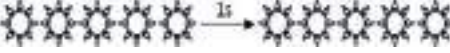
## 5.2 I Alertas ao utilizador

LED intermitente: 	Soluções
	<ul style="list-style-type: none"> <li>• Verificar se o robot está bem conectado à caixa de comando. Se necessário, desligar e voltar a ligar seguindo o procedimento.</li> </ul>
	<ul style="list-style-type: none"> <li>• Verificar que nada impede a rotação da escova e do suporte de escova. Para o fazer, retirar as lagartas e fazer rodar as rodas manualmente, para verificar que nenhum elemento exterior ficou preso num alojamento.</li> </ul>
	<ul style="list-style-type: none"> <li>• Funcionamento do robot fora da piscina. Certificar-se de fazer o robot arrancar na água (ver § “3.3 I Imersão do robot”).</li> <li>• Verificar a ausência de seixos ou cabelos na hélice (ver § “4.2 I Limpeza da hélice”).</li> <li>• Limpar ou substituir o filtro se necessário.</li> </ul>
	<ul style="list-style-type: none"> <li>• Sobretemperatura na caixa de comando: <ul style="list-style-type: none"> <li>- Posicionar a caixa de preferência à sombra.</li> <li>- Deixar arrefecer a caixa antes de lançar um novo ciclo.</li> </ul> </li> <li>• Sobre-intensidade geral do robot. Verificar as soluções das intermitências nº2 e nº3.</li> </ul>
	<ul style="list-style-type: none"> <li>• O robot ficou talvez bloqueado numa zona da piscina. Relançar um ciclo ou verificar as soluções da intermitência nº2.</li> </ul>
<div style="border: 1px solid black; padding: 5px;">  <p><b>Conselho: em caso de assistência, informar o revendedor sobre o estado do aparelho para ganhar tempo</b> Comunicar estas informações ao seu revendedor</p> </div>	



## AVVERTENZE

### AVVERTENZE GENERALI

- Il mancato rispetto delle avvertenze potrebbe causare danni all'attrezzatura della piscina o comportare ferite gravi, se non addirittura il decesso.
- Solo personale qualificato nei settori tecnici interessati (elettrico, idraulico o della refrigerazione) è abilitato ad eseguire questa procedura. Il tecnico qualificato che interviene sull'apparecchio deve utilizzare/indossare un dispositivo di protezione individuale (quali occhiali di sicurezza, guanti di protezione, ecc.) per ridurre il rischio di lesioni che potrebbero verificarsi durante l'intervento sull'apparecchio.
- Prima di qualsiasi intervento sul dispositivo, accertarsi che non sia collegato alla rete elettrica e che nessuno abbia accesso all'apparecchio.
- L'apparecchio è destinato all'utilizzo esclusivo per le piscine e le spa, non deve essere utilizzato per scopi diversi da quelli per i quali è stato progettato.
- È importante che l'apparecchio sia maneggiato da personale competente e idoneo (fisicamente e mentalmente) che sia a conoscenza delle istruzioni d'uso. Qualsiasi soggetto non rispondente a questi criteri non deve avvicinarsi all'apparecchio per non esporsi ad elementi pericolosi.
- Tenere l'apparecchio fuori dalla portata dei bambini.
- L'installazione dell'apparecchio deve essere eseguita conformemente alle istruzioni del produttore e nel rispetto delle normative locali in vigore. L'installatore è responsabile dell'installazione dell'apparecchio e del rispetto delle normative nazionali vigenti in materia di installazione. In alcun caso il fabbricante potrà essere ritenuto responsabile in caso di mancato rispetto delle norme d'installazione locali vigenti.
- Per operazioni di manutenzione diverse da quelle semplici descritte nel presente manuale che possono essere realizzate dall'utilizzatore, è necessario rivolgersi a un tecnico specializzato.
- Un'installazione /o un utilizzo errati possono comportare danni materiali o corporali gravi (che possono causare il decesso).
- Il materiale, anche se spedito in porto franco, viaggia a rischio e pericolo del destinatario. Quest'ultimo, in caso di constatazione di danni riconducibili al trasportatore, deve apporre la dicitura "accettato con riserva" sulla distinta di trasporto (seguita da conferma entro 48 ore per lettera raccomandata al trasportatore). In caso di apparecchio contenente fluido refrigerante, se è stato ribaltato, formulare delle riserve per iscritto al trasportatore.
- In caso di malfunzionamento dell'apparecchio: non cercare di riparare l'apparecchio da soli e contattare un tecnico qualificato.
- Fare riferimento alle condizioni di garanzia per conoscere i valori di equilibrio dell'acqua ammessi per il funzionamento dell'apparecchio.
- La disattivazione, l'eliminazione o l'aggiornamento di uno degli elementi di sicurezza dell'apparecchio annulla automaticamente la garanzia al pari dell'utilizzo di pezzi di ricambio di un terzo non autorizzato.
- Non spruzzare insetticida o altro prodotto chimico (infiammabile o non infiammabile) in direzione dell'apparecchio, potrebbe deteriorare la scocca e causare un incendio.
- Gli apparecchi Zodiac® quali pompe di calore, pompe di filtrazione, filtri sono compatibili con tutti i sistemi di trattamento dell'acqua per piscine.
- Non toccare la ventola e/o le parti in movimento né inserire un'asta o le dita in prossimità delle parti in movimento quando il dispositivo è in funzione. Le parti in movimento possono causare gravi lesioni, incluso il decesso.

### AVVERTENZE LEGATE AGLI APPARECCHI ELETTRICI

- L'alimentazione elettrica dell'apparecchio deve essere protetta da un dispositivo di protezione a corrente differenziale residua di 30 mA dedicato, conformemente alle norme vigenti nel paese di installazione.
- Non utilizzare prolunghie per collegare l'apparecchio, collegarlo direttamente a una presa a muro adatta.
- Prima di qualunque operazione verificare che:
  - La tensione indicata sulla targhetta segnaletica dell'apparecchio corrisponde a quella della rete elettrica,
  - La rete elettrica è adatta all'uso dell'apparecchio e dispone di una presa di terra,
  - la scheda di alimentazione (se presente) si adatti alla presa di corrente.
- In caso di funzionamento anomalo, o se l'apparecchio emana degli odori, spegnerlo immediatamente, staccare la corrente e contattare un tecnico.
- Prima di procedere alla manutenzione dell'apparecchio controllare che sia fuori tensione e scollegato dall'alimentazione elettrica.
- Non scollegare e ricollegare l'apparecchio quando è in funzione.
- Non tirare il cavo di alimentazione per scollegarlo.
- Se il cavo di alimentazione è danneggiato, va tassativamente sostituito dal produttore, da un tecnico incaricato della manutenzione o da un soggetto qualificato, per garantire la sicurezza.
- Non effettuare operazioni di manutenzione dell'apparecchio con le mani bagnate o se l'apparecchio è bagnato.
- Pulire la morsettiera o la presa di alimentazione prima del collegamento.
- Per tutti gli elementi o sottoinsiemi che contengono una pila: non ricaricare la pila, non smontarla, non gettarla nel fuoco. Non esporla a temperature elevate o alla luce diretta del sole.
- In caso di tempo burrascoso, scollegare l'apparecchio per evitare che sia danneggiato da un fulmine.
- Non immergere l'apparecchio in acqua (eccetto i robot per la pulizia) o nel fango.

### CARATTERISTICHE TECNICHE "Robot pulitori per piscina"

- Il robot deve funzionare nell'acqua della piscina che abbia una temperatura compresa tra 15°C e 35°C.
- Per evitare danni corporali o materiali dovuti al robot pulitore, non utilizzare il robot fuori dell'acqua.
- Per evitare danni corporali, è vietato fare il bagno quando il robot si trova nella piscina.
- Non utilizzare il robot se si effettua una clorazione d'urto della piscina.
- Non lasciare il robot incustodito per un periodo prolungato.

### AVVISO RIGUARDANTE L'USO DEL ROBOT IN UNA PISCINA CON RIVESTIMENTO VINILICO:

- Prima di installare il nuovo robot pulitore, ispezionare attentamente il rivestimento della piscina. Se il liner è sgretolato in alcuni punti, o se si notano ghiaia, pieghe, radici o corrosione dovuta al metallo sul lato inferiore del liner, o se il supporto (fondo e pareti) è danneggiato, non installare il robot prima di aver proceduto ad effettuare le riparazioni necessarie o aver fatto sostituire il liner da personale qualificato. Il produttore non potrà in alcun caso essere ritenuto responsabile dei danni arrecati al liner.
- La superficie di alcuni rivestimenti vinilici con motivi può usurarsi rapidamente e i motivi possono scomparire a contatto di oggetti quali spazzole di pulizia, giocattoli, boe, distributori di cloro e pulitori automatici per piscina. I motivi di alcuni rivestimenti vinilici possono essere graffiati o usurati dal semplice sfregamento, come quello di una spazzola da piscina. Anche il colore di alcuni motivi può sbiadirsi durante l'uso o in caso di contatto con oggetti presenti nella piscina. I motivi sbiaditi, l'usura o il graffio dei rivestimenti vinilici esulano dalla responsabilità di Zodiac® e non sono coperti dalla garanzia limitata.

### Riciclaggio



Questo simbolo indica che l'apparecchio non può essere smaltito come rifiuto ordinario. Sarà destinato alla raccolta differenziata in vista del suo riutilizzo, riciclaggio o valorizzazione. Se contiene sostanze potenzialmente dannose per l'ambiente, saranno eliminate o neutralizzate.

Informarsi presso il proprio rivenditore sulle modalità di riciclaggio.



- Prima di qualsiasi intervento sull'apparecchio, è necessario leggere il presente manuale di installazione e d'uso e il libretto "sicurezza e garanzia" consegnato con l'apparecchio, per evitare il rischio di gravi danni materiali o ustioni gravi che possono portare al decesso e l'annullamento della garanzia.
- Conservare questi documenti per consultarli in futuro per tutta la durata di vita dell'apparecchio.
- È vietato diffondere o modificare il presente documento con qualunque mezzo senza l'autorizzazione di Zodiac®.
- Zodiac® fa evolvere continuamente i suoi prodotti per migliorarne la qualità, pertanto le informazioni contenute nel presente documento possono essere modificate senza preavviso.

## SOMMARIO



### 1 Caratteristiche

3

1.1 | Descrizione

3

1.2 | Caratteristiche tecniche e individuazione

4



### 2 Installazione

5

2.1 | Posizionamento

5

2.2 | Fissaggio sullo zoccolo

5



### 3 Uso

6

3.1 | Principio di funzionamento

6

3.2 | Preparazione della piscina

6

3.3 | Immersione del robot

6

3.4 | Collegamento dell'alimentazione elettrica

7

3.5 | Avviare il ciclo di pulizia

8

3.6 | Terminare il ciclo di pulizia

9



### 4 Manutenzione

10

4.1 | Pulizia del filtro

10

4.2 | Pulizia dell'elica

11

4.3 | Sostituzione della spazzola

12

4.4 | Sostituzione dei cingoli

13



### 5 Risoluzione dei problemi

14

5.1 | Comportamento dell'apparecchio

14

5.2 | Allarmi utente

15



#### **Consiglio: per agevolare il contatto con il rivenditore di fiducia**

Annotare i recapiti del rivenditore per ritrovarli più facilmente e compilare le informazioni sul "prodotto" sul retro del manuale, queste informazioni saranno richieste dal rivenditore.



# 1 Caratteristiche

## 1.1 | Descrizione

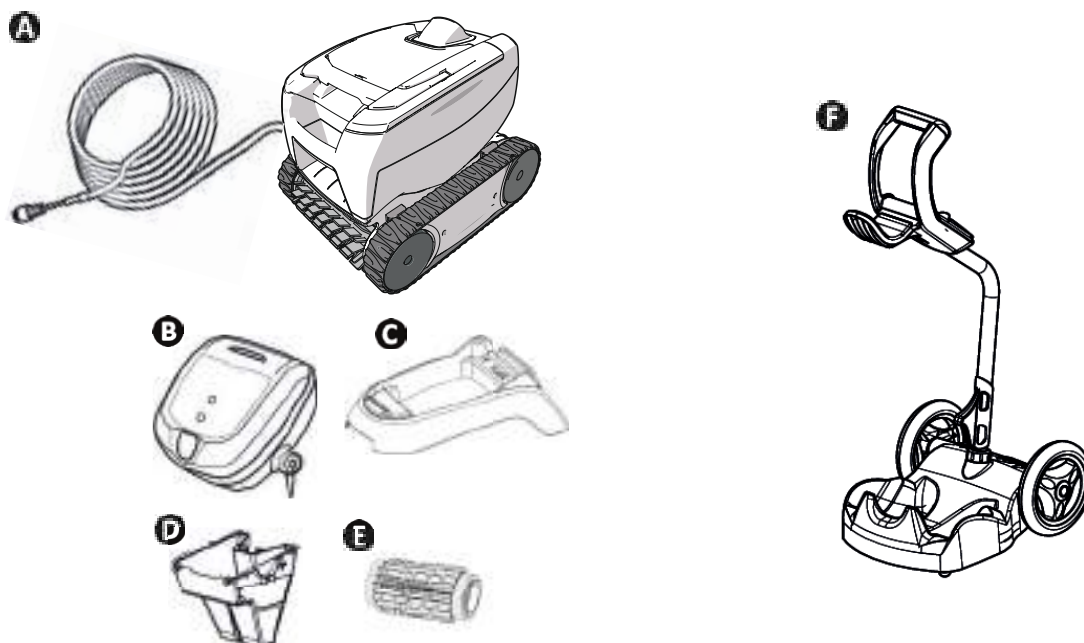

A	Robot + cavo di comando	✓
B	Quadro comandi	✓
C	Zoccolo del quadro comandi	✓
D	Filtro detriti fini 100µ	✓
	Filtro detriti larghi 200µ	+
	Filtro detriti molto fini 60µ	+
E	Spazzole lamelle classiche / Spazzole per piastrelle (a seconda del modello)	✓
	Spazzole per piastrelle	+
F	Carrello in kit	+

✓ : Fornito    + : Disponibile in opzione

Simbolo	Denominazione	
	Avvio/ Arresto dell'apparecchio:	✓
	<b>Pulizia "Solo fondo" (2 ore)</b>	A seconda del modello
	<b>Pulizia "Fondo + pareti" (2,30 ore)</b>	A seconda del modello
	Indicatore di "controllo"	✓
	<b>Superficie da pulire :</b>	A seconda del modello
	"Solo fondo"	
	"Fondo + pareti"	

✓ : Disponibile

## 1.2 I Caratteristiche tecniche e individuazione

### 1.2.1 Caratteristiche tecniche

Tensione alimentazione quadro comandi	100-240 VAC, 50/60 Hz
Tensione di alimentazione robot	30 VDC
Potenza assorbita massima	100 W
Lunghezza del cavo	14 m o 16,5 m (a seconda del modello)
Dimensioni del robot (L x P x h)	37 x 29 x 30 cm
Dimensioni imballo (L x P x h)	56 x 37 x 38 cm
Peso del robot	5,5 kg
Peso imballato	10,1 kg
Larghezza pulita teorica	17 cm

### 1.2.2 Individuazione

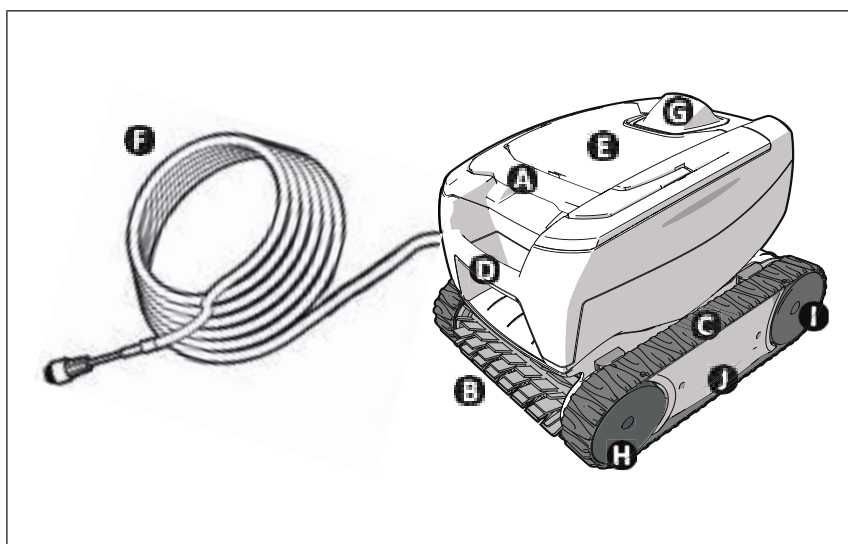

- A**: Impugnatura di accesso al filtro
- B**: Spazzola
- C**: Cingoli
- D**: Impugnatura per il trasporto
- E**: Finestra trasparente  
(a seconda dei modelli)
- F**: Cavo di comando
- G**: Guidaflusso esterno
- H**: Ruote anteriori
- I**: Ruote posteriori
- J**: Scatole

### 1.2.3 Conformità del prodotto

Questo apparecchio è stato ideato e fabbricato secondo le seguenti norme:

**Direttiva bassa tensione:** 2006/95/EC

**Direttiva sulla compatibilità elettromagnetica:** 2004/108/EC

EN 55014-1: 2000 +A1:2001 +A2:2002 ; EN 55014-2: 1997 +A1:2002

EN 60335-1: 2002 + A1:2004 + A2:2006 +A11:2004 + A12:2006 ; EN 60335-2-41: 2003 + A1:2004

Alle quali è conforme. Il prodotto è stato testato in condizioni d'uso normali.

#### **NORME DI SICUREZZA:**

I robot sono classificati da Intertek (ETL) come conformi ai requisiti pertinenti dell'IEC 60335-2-41.







## 2 Installazione

### 2.1 | Posizionamento

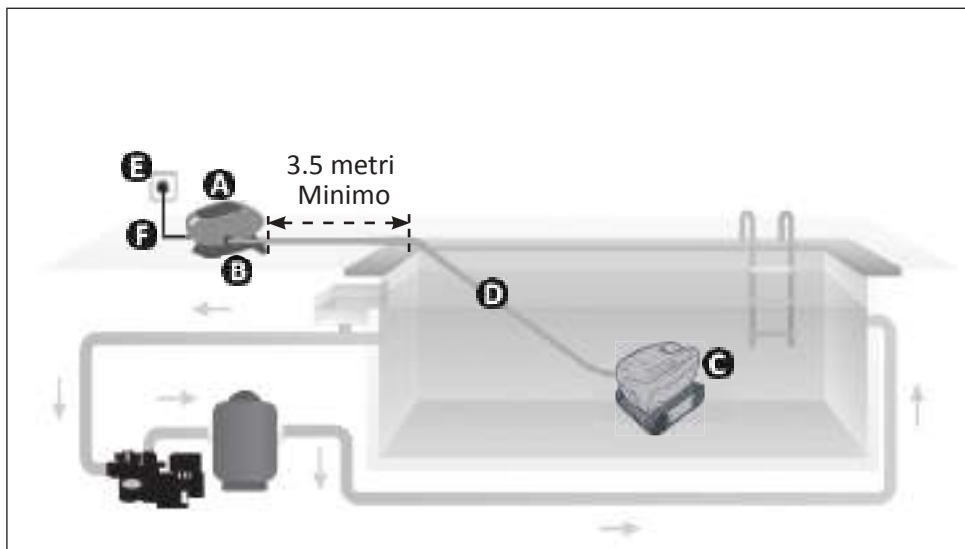

- A** : Quadro comandi
- B** : Zoccolo
- C** : Robot
- D** : Cavo di comando
- E** : Presa di corrente
- F** : Cavo di alimentazione

### 2.2 | Fissaggio sullo zoccolo

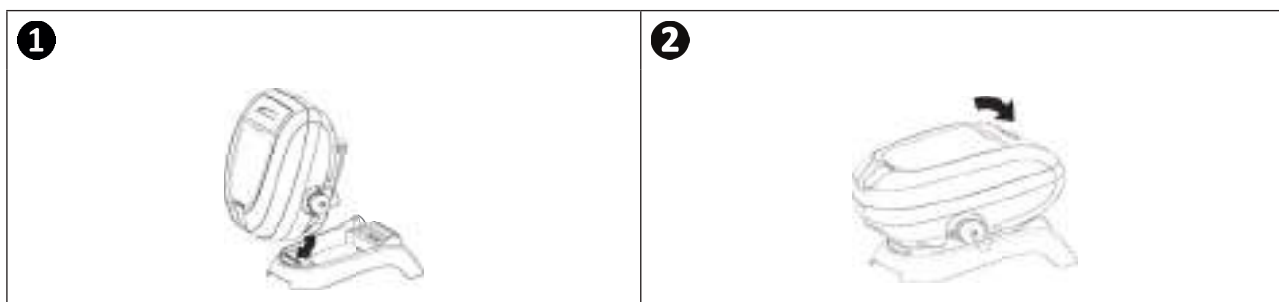



## 3 Uso

### 3.1 I Principio di funzionamento

Il robot è indipendente dal sistema di filtrazione e può funzionare in maniera autonoma. Basta collegarlo alla presa di corrente.

Si sposta in maniera ottimale per pulire le zone della piscina per le quali è stato progettato (a seconda del modello: fondo solo, fondo e pareti). I detriti sono aspirati e rimangono nel filtro del robot.

Il quadro comandi permette di comandare a distanza il robot e di dare indicazioni di prima diagnosi.

### 3.2 I Preparazione della piscina



- Questo prodotto è progettato per essere utilizzato in piscine permanenti. Non utilizzare in piscine smontabili. Una piscina permanente è costruita nel suolo, e non può essere facilmente smontata e riposta.

- L'apparecchio deve funzionare nell'acqua della piscina che abbia la seguente qualità:

Temperatura dell'acqua	Tra 15°C e 35°C
pH	Tra 6.8 e 7.6
Cloro	< 3 mg/litro

- Quando la piscina è sporca, soprattutto al momento della messa in servizio, eliminare i detriti molto grandi con un guadino per ottimizzare le prestazioni del robot.
- Togliete termometri, giocattoli e altri oggetti che potrebbero danneggiare l'apparecchio.

### 3.3 Immersione del robot

- Srotolare in acqua la lunghezza di cavo massima.
- Immergere il robot in acqua verticalmente (vedere immagine 1).
- Muoverlo leggermente in tutte le direzioni per far fuoriuscire l'aria contenuta nel robot (vedere immagine 2).
- È indispensabile che l'apparecchio scenda da solo e si posi sul fondo della vasca (vedere immagine 3).

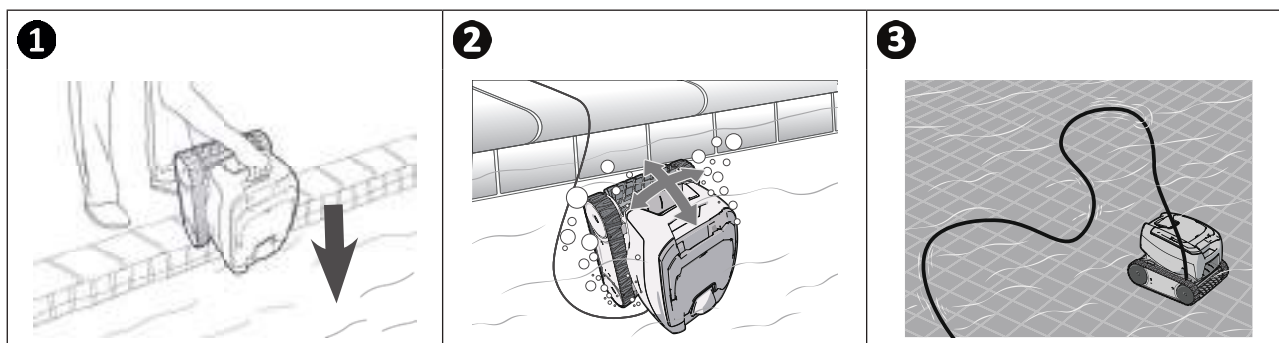

### 3.4 I Collegamento dell'alimentazione elettrica

Per evitare il rischio di elettrocuzione, incendio o lesioni gravi, rispettare le seguenti indicazioni:



- È vietato utilizzare una prolunga per il collegamento al quadro comandi.
- Controllare che la presa di corrente sia facilmente e costantemente accessibile e al riparo da pioggia o schizzi.
- Il quadro comandi è impermeabile agli schizzi ma non all'immersione. Non va installato in un luogo umido o sottoposto alle intemperie; deve distare dal bordo della vasca almeno 3,5 metri e non essere esposto direttamente al sole.
- Posizionare il quadro comandi vicino alla presa di corrente.

- Svitare il tappo di protezione (vedere immagine ❶).
- Collegare il cavo di comando al quadro comandi e bloccare la presa avvitando in senso orario solo l'anello (rischio di danneggiare il cavo di comando) (vedere immagine ❷, ❸).
- Accertarsi che il connettore sia infilato correttamente così che non entri acqua (vedere immagine ❹).
- Collegare il cavo di alimentazione (vedere immagine ❺). Collegare tassativamente il quadro comandi a una presa di corrente protetta da un dispositivo di protezione a corrente differenziale residua di massimo 30 mA (**in caso di dubbio, contattare un tecnico qualificato**).

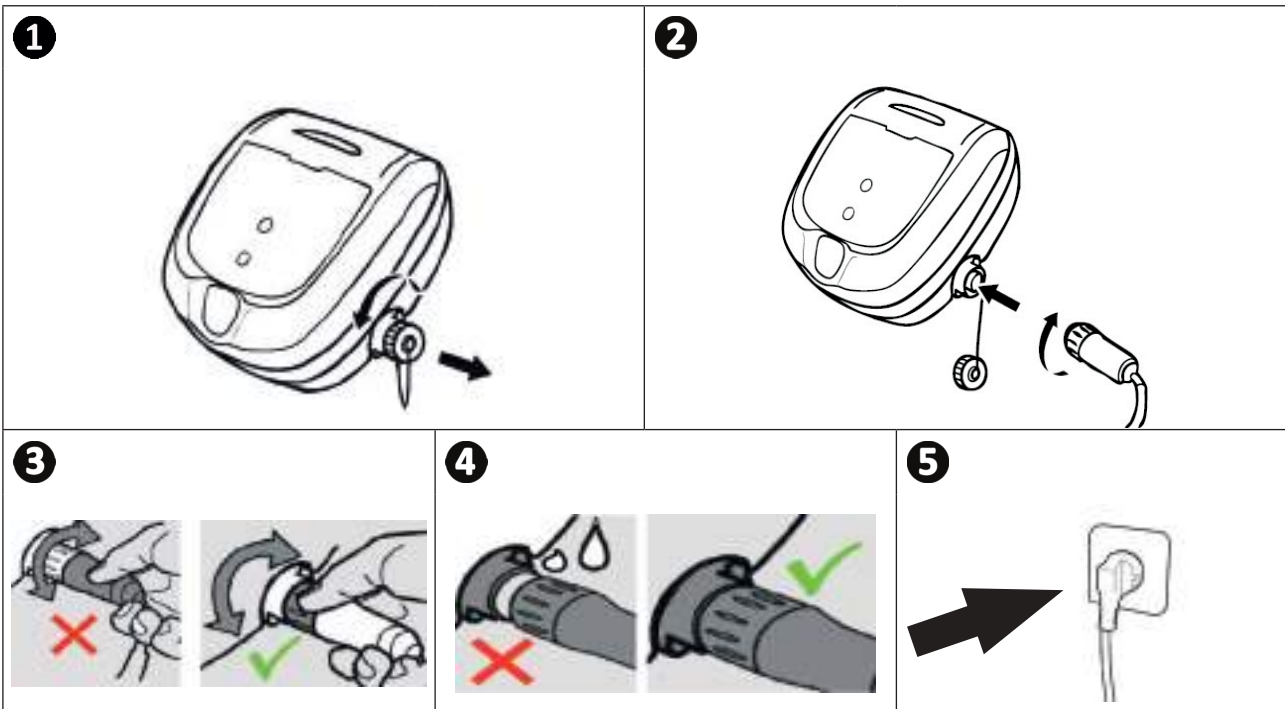

**Consiglio: posizionamento del quadro comandi per un funzionamento migliore**

Posizionare il quadro comandi al centro della lunghezza della vasca rispettando le norme di sicurezza in materia di collegamento elettrico.



## ▶ 3.5 I Avviare il ciclo di pulizia



Per evitare il pericolo di lesioni o danni materiali, rispettare le seguenti indicazioni:

- È vietato fare il bagno quando il robot si trova nella piscina.
- Non utilizzare il robot se si effettua una clorazione d'urto della piscina.
- Non lasciare il robot incustodito per un periodo prolungato.
- Non utilizzare l'apparecchio se la tapparella è chiusa.

### 3.5.1 Avviare il ciclo di pulizia

- Premere brevemente , si accende il LED.
- L'apparecchio inizia il ciclo di pulizia in modalità solo fondo / parete (a seconda del modello).
- Premere brevemente   per scegliere la modalità "solo fondo" o "fondo + pareti" (a seconda del modello).



#### **Consiglio: migliorare le prestazioni di pulizia**

L'uso regolare del robot pulitore (senza superare 3 cicli la settimana) permetterà di avere una piscina sempre pulita e il filtro risulterà meno otturato.

### 3.5.2 Il robot si impenna durante alcune rotazioni

- Più la superficie è aderente, più il robot tende ad impennarsi.

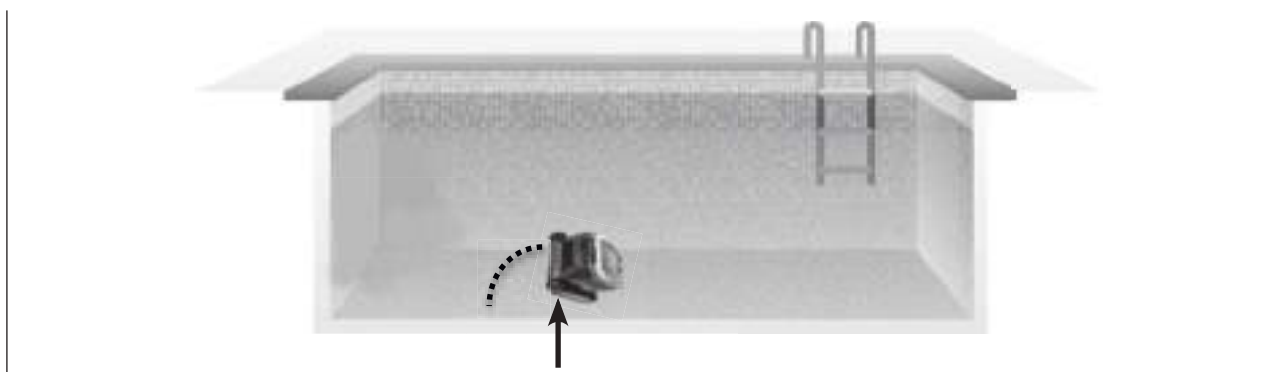

### ➤ 3.6 I Terminare il ciclo di pulizia



- Per non danneggiare il materiale, non tirare il cavo di comando per togliere il robot dall'acqua, utilizzare l'impugnatura del robot.
- Togliere l'apparecchio dall'acqua quando la pulizia è terminata.
- Non far asciugare l'apparecchio sotto il sole dopo l'uso.
- Conservare tutti gli elementi al riparo dal sole, dall'umidità e dalle intemperie.

- Quando il ciclo è terminato, l'apparecchio si arresta e il LED del quadro comandi si spegne.
- Per arrestare l'apparecchio quando la pulizia è in corso, premere , il LED si spegne.
- Tirare il cavo di comando con attenzione per riportare il robot verso il bordo della piscina.
- Quando il robot è a portata di mano, afferrarlo per l'impugnatura di trasporto e toglierlo delicatamente dalla vasca così che l'acqua contenuta nel robot venga evacuata (vedere immagine **1**).
- Posizionare il robot al suolo in posizione verticale nel punto previsto sul carrello (disponibile come opzione) perché si asciughi rapidamente. Poi riporlo con il quadro comandi al riparo dal sole e dagli schizzi d'acqua.

**1**

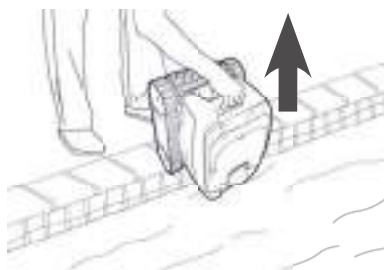

**Consiglio: limitare l'aggrovigliamento del cavo di comando**

Il comportamento dell'apparecchio è fortemente influenzato dall'aggrovigliamento del cavo. Un cavo disteso assicurerà una migliore copertura della vasca.

- Controllare che il cavo non sia aggrovigliato e stenderlo al sole per fargli riprendere la forma originaria.
- Poi arrotolarlo accuratamente e disporlo sull'impugnatura del carrello (disponibile come opzione), o su un supporto fisso.



## 4 Manutenzione

- L'apparecchio deve essere pulito regolarmente con acqua pulita o leggermente saponata. Non utilizzare solventi.
- Sciacquare abbondantemente l'apparecchio con acqua pulita.
- Non far asciugare il robot in pieno sole sul bordo della piscina.



**Consiglio: sostituire il filtro e la spazzola ogni 2 anni**

Si consiglia di sostituire il filtro e la spazzola ogni 2 anni per preservare l'integrità dell'apparecchio e garantire un livello di performance ottimale.

### 4.1 Pulizia del filtro



- Le prestazioni del robot possono ridursi se il filtro è pieno o ostruito.
- Pulire il filtro con acqua dopo la fine di ogni ciclo di pulizia o più volte per ciclo a seconda delle condizioni della piscina (al momento della rimessa in funzione, per esempio).

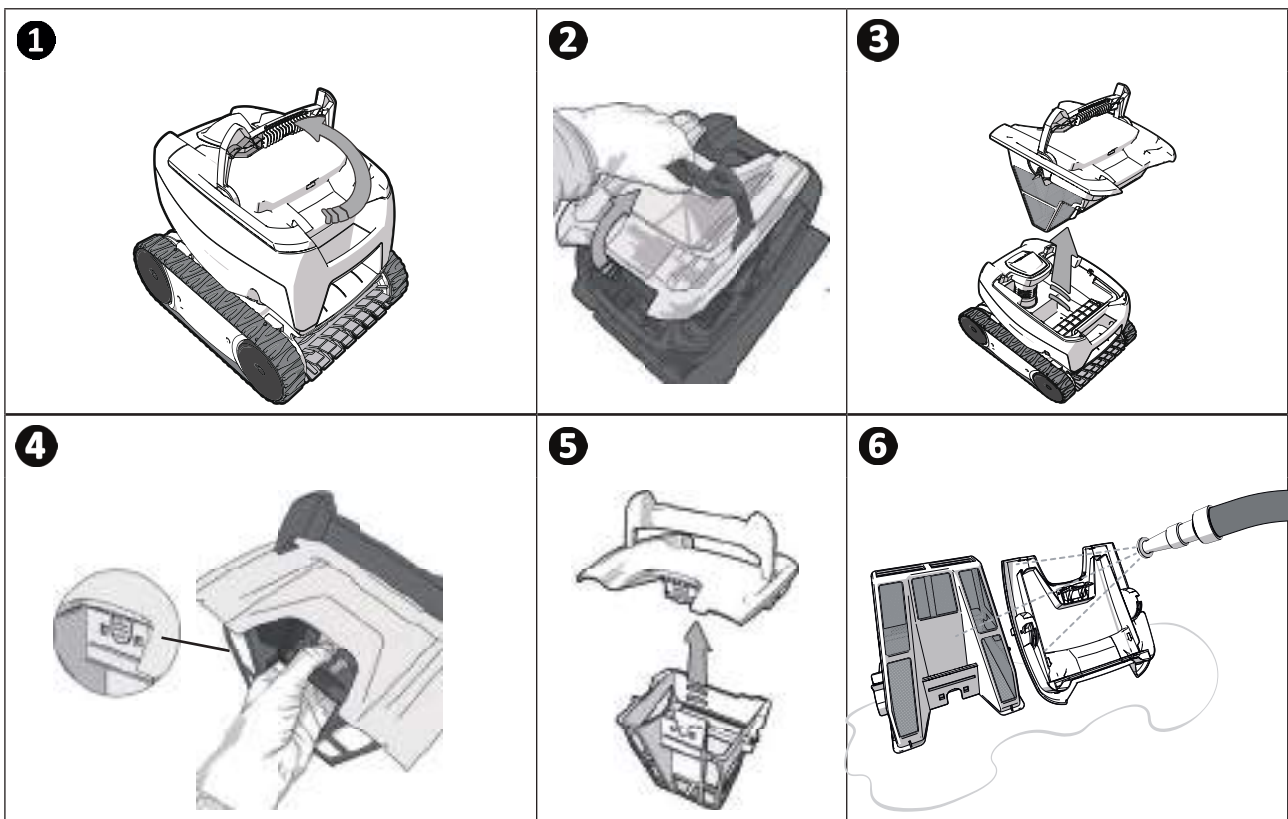

**Consiglio: In caso di ostruzione del filtro**

Pulire il filtro con una soluzione acida (aceto bianco per esempio) almeno una volta l'anno. Il filtro può ostruirsi se non viene utilizzato per molti mesi (periodo di stoccaggio invernale).

## 4.2 I Pulizia dell'elica

Per evitare di ferirsi in modo grave:



- scollegare il robot dall'alimentazione elettrica.
- Indossare tassativamente dei guanti per manipolare l'elica



- Togliere il filtro per mezzo dell'impugnatura (vedere immagine 1).
- Togliere il guidaflusso esterno sollevandolo in modo da sganciare le clip (vedere immagine 2).
- Quando viene smontato per la prima volta il guidaflusso interno è stretto fortemente, per questa ragione si consiglia di inserire un cacciavite nel foro per allentarlo girando in senso antiorario (vedere immagine 3).
- Dopo aver allentato il guidaflusso interno svitarlo manualmente (vedere immagine 4).
- Togliere il guidaflusso interno (vedere immagine 5).
- Indossare i guanti ed esercitare una trazione sull'elica tenendola saldamente per estrarla (vedere immagine 6).
- Togliere i detriti (foglie, ciottoli,...) che potrebbero bloccare l'elica (vedere immagine 7).

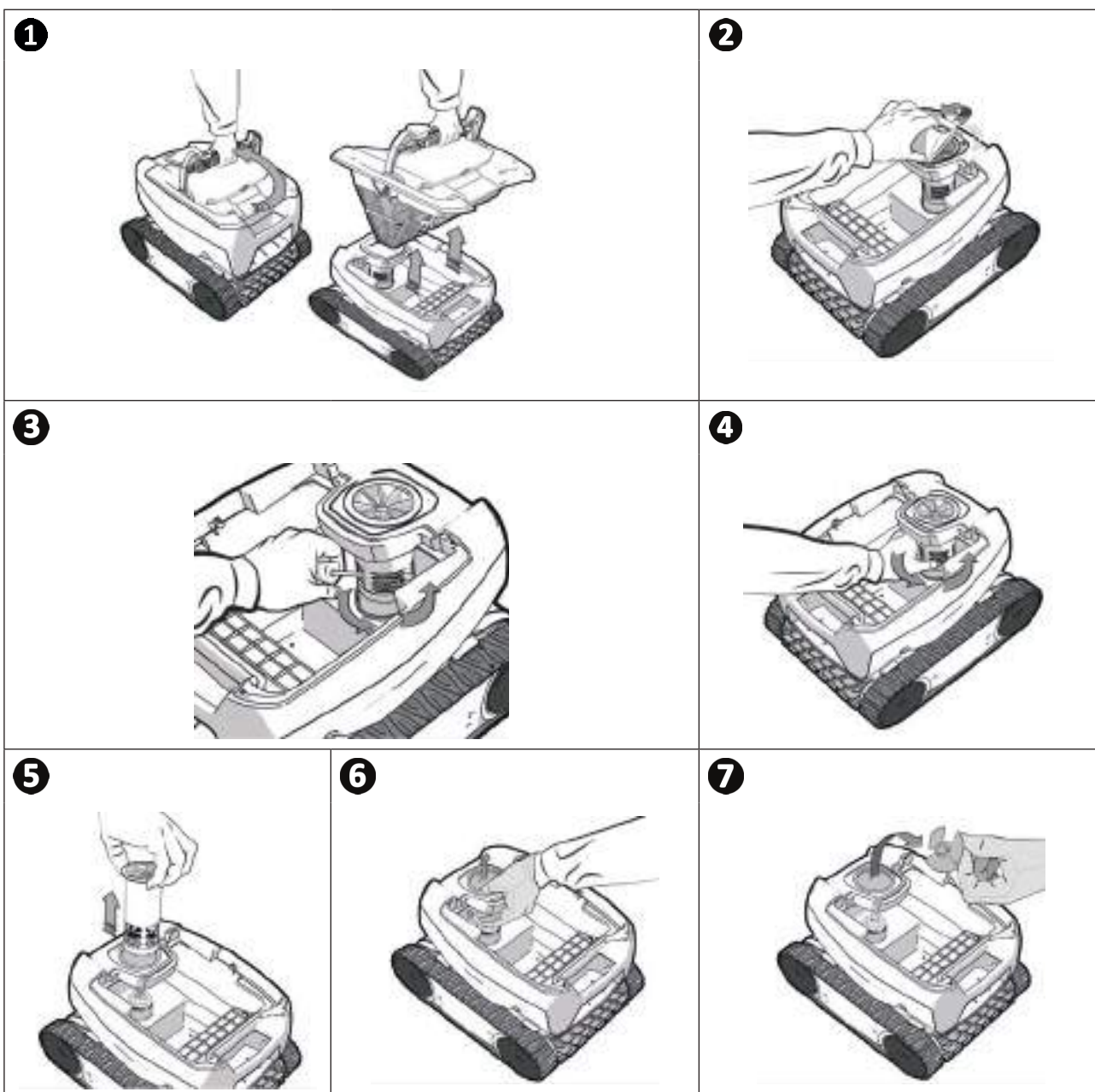

### 4.3 I Sostituzione della spazzola

- La spazzola è dotata di indicatori di usura, la distanza tra gli indicatori e l'estremità della spazzola indica che la spazzola è in buone condizioni (vedere immagine ①).
- Quando gli indicatori d'usura hanno l'aspetto indicato nell'immagine ②, la spazzola è usurata e deve essere sostituita.
- Per togliere la spazzola usurata, estrarre le linguette dai fori nei quali è fissata (vedere immagine ③).
- Per inserire la nuova spazzola, infilare il bordo senza linguetta sotto il supporto della spazzola (vedere immagine ④).
- Far ruotare la spazzola intorno al suo supporto e far scivolare le linguette nei fori di fissaggio e esercitare una trazione sull'estremità di ogni linguetta per farla passare attraverso la fenditura (vedere immagine ⑤).
- Tagliare le linguette con un paio di cesoie in modo che siano al di sotto del livello delle lamelle (vedere immagine ⑥).

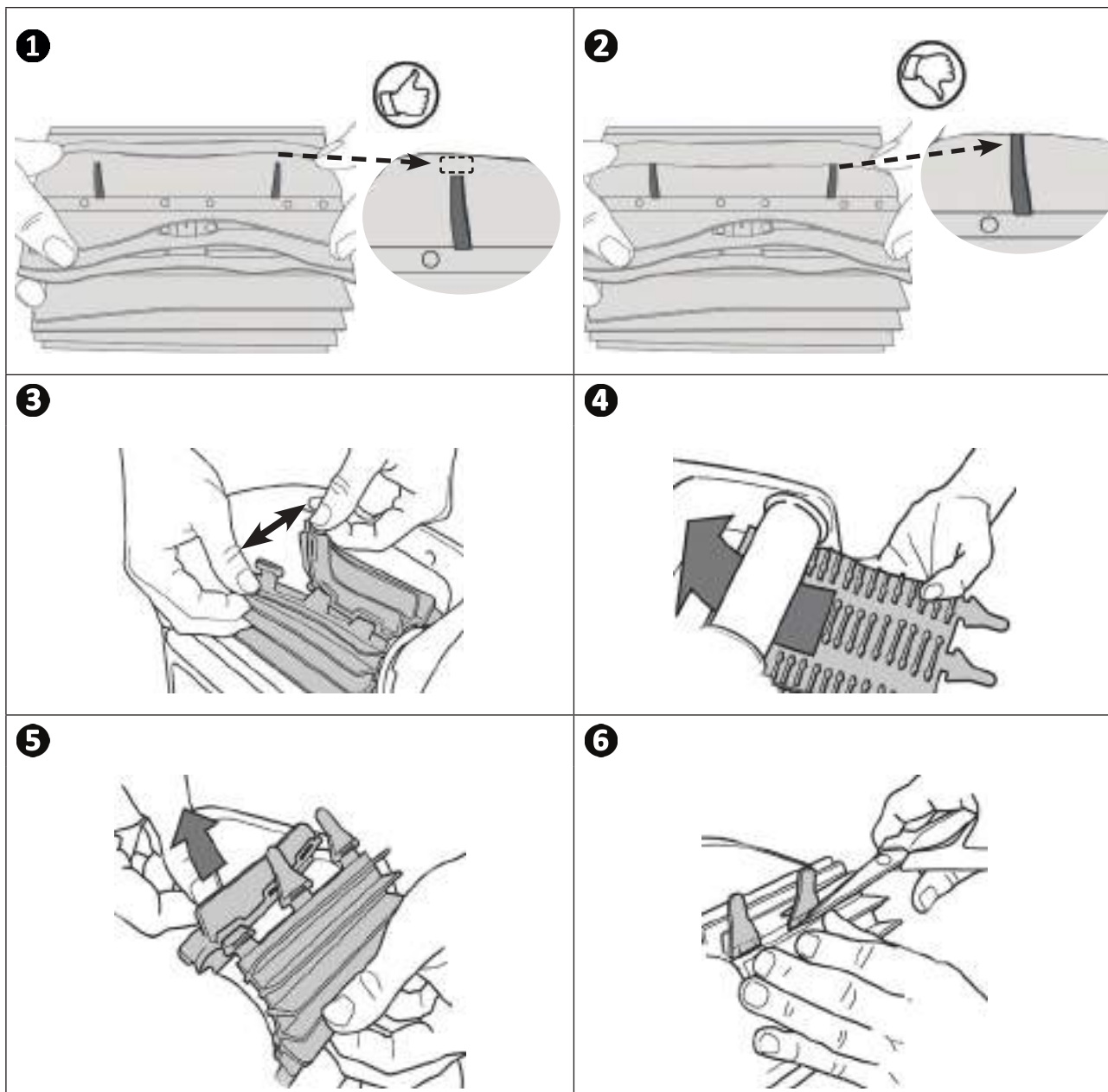



## ➤ 4.4 I Sostituzione dei cingoli

- Posizionare il robot su un fianco (vedere immagine ❶).
- Iniziando da una delle ruote, esercitare una trazione sull'interno del cingolo per separarlo dalla ruota (vedere immagine ❷). Estrarre poi il cingolo dal robot.
- Per installare il nuovo cingolo, posizionare il lato interno del cingolo sulle scanalature della prima ruota.
- Sistemare il cingolo tirandolo sulla seconda ruota. Premere sul cingolo per posizionarlo correttamente nelle scanalature delle ruote.
- Accertarsi che il cingolo passi sotto le guide (se il modello è guidato di guide per i cingoli).

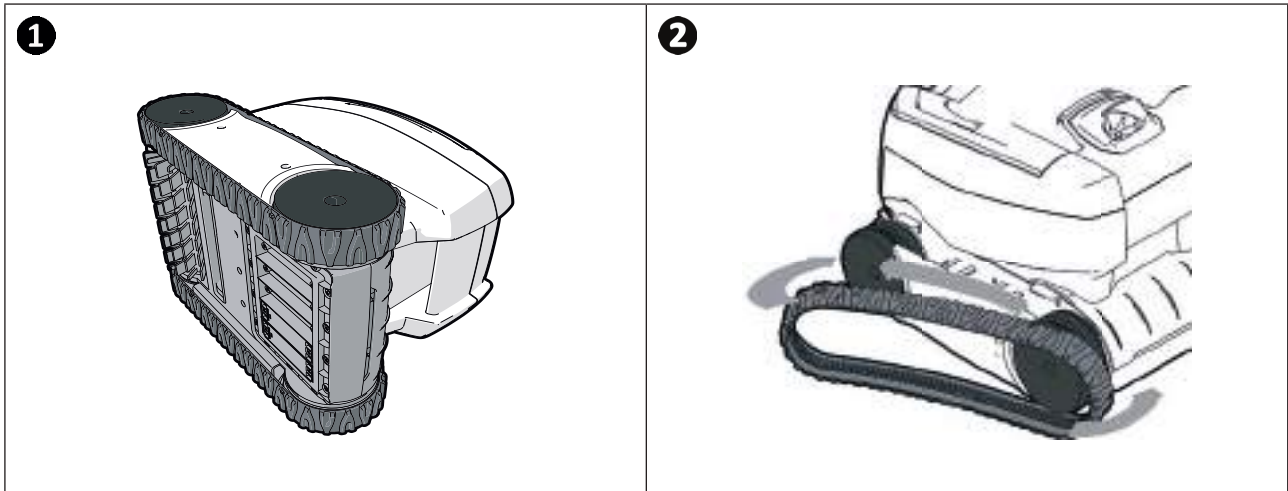







## 5 Risoluzione dei problemi









- Prima di contattare il rivenditore, procedere a semplici verifiche, in caso di malfunzionamento, avvalendosi delle tabelle seguenti.
- Se il problema persiste, contattate il rivenditore.
-  : Azioni riservate a un tecnico qualificato

### 5.1 I Comportamento dell'apparecchio

<p>Quando avanza in linea retta il robot non è aderente al fondo. (Per ruotare sul fondo della piscina, è normale che il robot si sollevi in avanti)</p>	<ul style="list-style-type: none"> <li>• C'è aria nella scocca dell'apparecchio. Ripetere le operazioni di immersione (vedere § "3.3 Immersione del robot").</li> <li>• Il filtro è pieno o intasato: basta pulirlo.</li> <li>• L'elica è danneggiata, <b>contattare il rivenditore</b> </li> </ul>
<p>Il robot non risale o non risale più sulle pareti come all'inizio. (Nel software informatico il robot non risale sistematicamente le pareti)</p>	<ul style="list-style-type: none"> <li>• Il filtro è pieno o intasato: basta pulirlo.</li> <li>• Il filtro è ostruito: pulirlo con una soluzione acida (aceto bianco per esempio) o sostituirlo, se necessario.</li> <li>• Anche se l'acqua sembra limpida, nella vasca sono presenti alghe microscopiche, non visibili a occhio nudo, che rendono scivolose le pareti e impediscono al robot di arrampicarsi. Effettuare una clorazione d'urto e abbassare leggermente il pH. <b>Non lasciare il robot nell'acqua durante il trattamento d'urto.</b></li> </ul> <p><b>Se il problema persiste, contattate il rivenditore</b> </p>
<p>All'avvio, il robot non esegue alcun movimento</p>	<ul style="list-style-type: none"> <li>• Controllare l'alimentazione della presa di corrente alla quale è collegato il quadro comandi.</li> </ul> <p>Controllare che è stato lanciato un ciclo di pulizia e che la spia è accesa.</p> <p><b>Se il problema persiste, contattate il rivenditore</b> </p>
<p>Il cavo si attorciglia</p> <p>Il robot non pulisce tutta la vasca</p> <p>Il robot si blocca a livello degli ugelli di mandata</p>	<ul style="list-style-type: none"> <li>• Controllare di mettere in acqua la lunghezza di cavo massima.</li> <li>• Arrestare la pompa di filtrazione e lanciare un nuovo ciclo di pulizia.</li> <li>• Posizionare il quadro comandi al centro della lunghezza della vasca rispettando le norme di sicurezza, vedere "3.4 I Collegamento dell'alimentazione elettrica".</li> </ul> <p>Se la pulizia non è ottimale, modificare la posizione del quadro comandi e l'immersione del robot.</p>
<p>Toccando i tasti il quadro comandi non risponde</p>	<ul style="list-style-type: none"> <li>• Scollegare il cavo di corrente dalla presa, aspettare 10 secondi e ricollegare il cavo di corrente.</li> </ul>
<p>Il robot non si inclina verso l'alto per risalire la parete</p>	<ul style="list-style-type: none"> <li>• La spazzola è usurata: controllare gli indicatori di usura "4.3 I Sostituzione della spazzola" e che la spazzola aderisca correttamente al suo supporto. Sostituire la spazzola, se necessario.</li> <li>• La piscina è piastrellata con un angolo retto tra il fondo e le pareti: può essere necessario adattare la spazzola per ottimizzare la pulizia: <b>contattare il rivenditore</b> </li> </ul>
<p>Il robot risale lentamente le pareti e si ferma sotto la linea d'acqua</p> <p>Il robot risale velocemente le pareti e supera la linea d'acqua fino ad aspirare aria</p>	<ul style="list-style-type: none"> <li>• Il robot può comportarsi in maniera diversa a seconda del rivestimento della piscina, può essere necessario modificare un parametro, <b>per farlo contattare il rivenditore</b> </li> </ul>

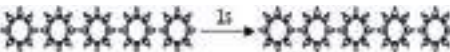
## 5.2 I Allarmi utente

LED lampeggiante: 	Soluzioni
	<ul style="list-style-type: none"> <li>Controllare che il robot sia collegato correttamente al quadro comandi. Se necessario, scollegarlo e ricollegarlo seguendo la procedura.</li> </ul>
	<ul style="list-style-type: none"> <li>Controllare che non ci siano impedimenti al funzionamento delle spazzole e del supporto della spazzola. Per farlo, togliere i cingoli e far ruotare manualmente le ruote per verificare che non vi siano rimasti incastrati corpi estranei.</li> </ul>
	<ul style="list-style-type: none"> <li>Funzionamento del robot fuori della piscina. Accertarsi di avviare il robot quando è in acqua (vedere § “3.3 Immersione del robot”).</li> <li>Controllare l'assenza di ciottoli o capelli nell'elica (vedere § “4.2 I Pulizia dell'elica”).</li> <li>Pulire o sostituire il filtro se necessario.</li> </ul>
	<ul style="list-style-type: none"> <li>Sovratemperatura sul quadro comandi:               <ul style="list-style-type: none"> <li>- Posizionare preferibilmente il quadro comandi all'ombra.</li> <li>- Far raffreddare il quadro prima di avviare un nuovo ciclo.</li> </ul> </li> <li>Sovraintensità generale del robot- Controllare le soluzioni dei led lampeggianti n°2 e n°3.</li> </ul>
	<ul style="list-style-type: none"> <li>Il robot potrebbe essere rimasto bloccato in una zona della piscina. Riavviare un ciclo o controllare le soluzioni del led lampeggiante n°2.</li> </ul>
<div style="border: 1px solid black; padding: 5px;">  <b>Consiglio: in caso di assistenza, informare il rivenditore sullo stato dell'apparecchio per risparmiare tempo</b>            Comunicare questi dati al rivenditore         </div>	



Votre revendeur  
*Your retailer*

Modèle appareil  
*Appliance model*

Numéro de série  
*Serial number*

Trouvez plus d'informations et enregistrez votre produit sur  
*More informations and register you product on*

**[www.zodiac.com](http://www.zodiac.com)**



Zodiac Pool Care Europe - Boulevard de la Romanerie - BP 90023 - 49180 St Barthélémy d'Anjou cedex - S.A.S.U. au capital de 1 267 140 € / SIREN 395 068 679 / RCS PARIS