

Installations- och användarmanual – Svenska
Elektrisk batteridrivnen poolrobot
Översättning av originalanvisningarna på franska

SV

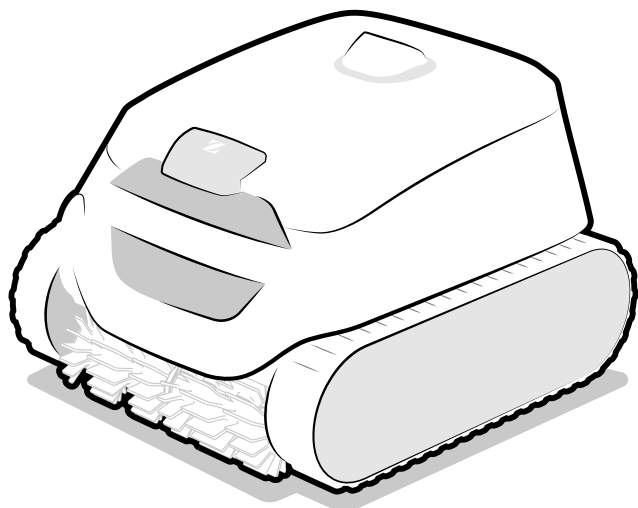

More documents on:
www.zodiac.com



CE EAC UK CA 
beroende på produktmärkning

H0753400.D – 2024/05 – **EB3102**



SÄKERHETSFÖRESKRIFTER

SV

- Före varje åtgärd på enheten är det oerhört viktigt att läsa igenom denna installations- och användarmanual jämte broschyren Garantier som levereras med enheten. Detta för att undvika skada på egendom, allvarlig eller dödlig personskada och att garantin upphör att gälla.
- Spara och förmedla dessa dokument för senare bruk under hela enhetens livslängd.
- Det är förbjudet att utan tillstånd från Zodiac® sprida eller ändra detta dokument, på vad sätt det vara må.
- Zodiac® utvecklar ständigt sina produkter för att förbättra deras kvalitet och informationen i detta dokument kan ändras utan föregående meddelande.

ALLMÄNNA SÄKERHETSFÖRESKRIFTER

- Bristande respekt för säkerhetsföreskrifterna skulle kunna medföra skada på poolutrustningen, allvarlig personskada eller till och med döden.
- Endast en person som är behörig inom relevanta tekniska områden (el, hydraulik eller kylning) är behörig att utföra service på eller reparera enheten. För att minska risken för personskada som kan inträffa under arbete på enheten ska behörig tekniker som utför arbetet använda/bära personlig skyddsutrustning (t.ex. skyddsglasögon, skyddshandskar osv.).  
- Säkerställ före varje åtgärd med enheten att den inte är strömsatt och att den säkrats.
- Apparaten är endast avsedd att användas för en bassäng eller ett spa och får inte användas för något annat ändamål än det avsedda.
- Denna enhet är inte avsedd att användas av person (däribland barn) med nedsatt fysisk, sensorisk eller mental förmåga eller person som saknar erfarenhet eller kunskaper, utom då sådan person kan bistås av någon som ansvarar för hans eller hennes säkerhet och tillsyn eller för att ge anvisningar om hur enheten används innan så sker. Barn bör hållas under tillsyn för att se till att de inte leker med enheten.
- Denna enhet kan användas av barn som är minst åtta år gamla och av personer med nedsatt fysisk, sensorisk eller mental förmåga eller person som saknar erfarenhet eller kunskaper, då sådan person står under vederbörlig tillsyn eller har erhållit anvisningar om hur enheten används på ett säkert sätt och om de risker som föreligger har uppfattats. Barn och husdjur får inte leka med enheten. Enheten är inte någon leksak. Rengöring och underhåll av användare får inte utföras av barn utan tillsyn.
- Enheten ska belastas i enlighet med IEC-standard 60364-7-702 och gällande nationella bestämmelser för pooler. Samråd med återförsäljaren om du är osäker.
- Enheten ska installeras i enlighet med tillverkarens anvisningar jämte gällande lokala och nationella bestämmelser. Installatören ansvarar för att utrustningen installeras korrekt och i enlighet med nationella bestämmelser. Tillverkaren kan inte under några omständigheter hållas ansvarig för bristande respekt för gällande lokala installationsbestämmelser.
- För varje annan åtgärd än enklare underhåll av användaren enligt beskrivning i denna manual ska service på produkten utföras av behörig fackman.
- Försök inte själv reparera enheten om det uppstår fel på den, utan kontakta en behörig tekniker. Produktens tillverkare kan inte hållas ansvarig för skada som orsakas av att andra reservdelar eller tillbehör än godkända används.
- I garantivillkoren finns närmare uppgifter om vattenbalansvärden som det är tillåtet att använda enheten med.
- Avstängning, borttagning eller förbikoppling av någon av de i enheten inbyggda säkerhetsanordningarna, liksom användning av reservdelar från annan än godkänd tredjemanstillverkare, gör att garantin upphör att gälla.
- Spruta inte insektsgift eller annan kemikalie (brandfarlig eller ej) mot enheten. Det skulle kunna skada höljet och orsaka eldsvåda.
- Vidrör inte fläkt eller rörliga delar och håll eller för inte in föremål eller fingrar i

närheten av rörliga delar medan apparaten är i drift. De rörliga delarna kan orsaka allvarlig personskada eller till och med leda till döden.

- Använd inte poolroboten och lämna den inte utomhus vid frost.

SÄKERHETSFÖRESKRIFTER I ANSLUTNING TILL ELEKTRISK APPARATUR

- Elmatningen till enhetens laddningsstation ska i enlighet med gällande normer i installationslandet skyddas av en särskild jordfelsbrytare på 30 mA. Kontakta en behörig elektriker om det inte är möjligt att verifiera att kretsen skyddas av en särskild jordfelsbrytare.
- Använd inga skarvsladdar för att ansluta laddningsstationen. Anslut stationen direkt till ett lämpligt elnät.
- Kontrollera följande före användning:
 - att den erforderliga matningsspänning som anges på laddningsstationens märkplåt överensstämmer med strömkällans, samt
 - att elnätsmatningen är kompatibel med enhetens behov och är vederbörligen jordad.
- Stoppa enheten omedelbart, ta i förekommande fall bort den från sin laddningsstation, dra ur nätsladden och kontakta en fackman om den inte fungerar normalt eller avger obehaglig lukt.
- Verifiera, innan du utför service eller underhåll på enheten, att den gjorts helt strömlös, är helt frånkopplad från laddningsstationen och att all annan utrustning eller tillbehör som är anslutna till enheten har frånkopplats matningskretsen.
- Är nätsladden skadad får den endast bytas av tillverkaren, behörig företrädare för denne eller en serviceverkstad.
- Säkerställ, innan du ansluter enheten till laddningsstationen, att den kopplingsplint eller den nätkontakt enheten ska anslutas till är i gott skick och inte skadad eller rostig.
- Koppla ur enheten från dess strömförsörjning vid åska för att undvika att den skadas av blixtnedslag.
- Enheten innehåller magneter och komponenter som avger elektromagnetiska fält. Magneterna och de elektromagnetiska fälten kan störa pacemaker, defibrillatorer och andra medicintekniska produkter. Håll ett säkerhetsavstånd mellan den medicintekniska produkten och enheten. Samråd med läkare eller med tillverkaren av den medicintekniska produkten för närmare upplysningar. Håll tillräckligt avstånd mellan enheten och pacemaker, defibrillator eller annan medicinteknisk produkt om enheten stör sådan, så att den senare inte ger upphov till störningar under användning.

SÄKERHETSFÖRESKRIFTER I ANSLUTNING TILL BATTERIDRIVEN ELEKTRISK APPARATUR

- Använd inte batteripack, poolrobot eller laddningsstation som är skadad eller som ändrats. Skadade eller ändrade batterier kan bete sig på ett oförutsägbart sätt, vilket kan leda till eldsvåda, explosion eller risk för personskada.
- Handskas inte med poolrobot eller laddningsstation under pågående laddning om du är fuktig eller inte bär några skor.
- Försök inte rengöra skovlarna medan poolroboten är i vattnet eller står på en fuktig yta. Det kan medföra allvarlig personskada.
- Ladda endast med den av tillverkaren angivna stationen. Att använda en laddningsstation som är avsedd för annan typ av batteri kan medföra risk för eldsvåda.
- Exponera inte laddningsstation eller poolrobot för öppen låga eller för alltför hög temperatur. Exponering för öppen låga eller för temperaturer över 65 °C kan medföra en explosion.
- Enheten ska laddas vid en temperatur på 5-35 °C.
- Följ alla anvisningar för laddning och ladda inte den batteridrivna enheten vid en temperatur som faller utanför det område som anges i anvisningarna. Felaktig laddning eller laddning vid en temperatur utanför det angivna intervallet kan skada batteriet och öka risken för eldsvåda.
- Laddningsstationen kan användas inomhus, i ett torrt utrymme med god luftväxling,

eller utomhus, på en torr plats i skuggan och utom räckhåll för barn, på avstånd från värmekällor och poolkemikalier.

- Försök aldrig öppna laddningsstationen.
- Rör aldrig laddningsstationens eller poolrobotens laddningsplattor efter laddningen, eftersom dessa komponenter kan vara mycket varma.
- Det installerade batteriet är ett uppladdningsbart litiumjonbatteri. Försök aldrig demontera eller byta det. Ett batteri kan orsaka kortslutning, vilket kan medföra allvarlig brännskada. Undvik all kontakt mellan metalltrådar eller -delar som kan orsaka gnistbildning och kortsluta batteriet. Undvik, vid batteriläckage, varje kontakt med den vätska som rinner ut och kontakta en fackman för att byta batteriet. Bär skyddsglasögon, handskar och skyddskläder när du kasserar poolroboten. Tvätta omedelbart hud och kläder i rikligt med vatten och tvål om de kommer i kontakt med vätskan. Gnugga dig inte i ögonen om de kommer i kontakt med vätskan, utan skölj dem omedelbart i rinnande vatten i minst en kvart, utan att gnugga. Sök medicinsk vård så snart som möjligt.
- Batteri och poolrobot ska kasseras i enlighet med lokala krav. Batteriet ska kasseras på ett hållbart och miljövänligt sätt och läggas i godkänd behållare eller lämnas till behörig återvinningscentral. Kontakta lokala myndigheter för närmare upplysningar.

SÄRSKILT OM Poolrobotar

- Poolroboten är konstruerad för att fungera väl i poolvatten med en temperatur på 10-35 °C.
- Undvik eventuell person- eller egendomsskada orsakad av poolroboten genom att aldrig använda den när den inte befinner sig i vatten.
- För att undvika personskador, är bad förbjudet när poolroboten är i poolen.
- Använd inte roboten under chockklorering av poolen.
- Lämna inte poolroboten utan tillsyn i poolen under längre tid.
- Säkerställ, om poolroboten är avsedd att användas i en saltvattenspool, att allt salt är upplöst innan du sänker ned den i vattnet.

VIKTIG ANMÄRKNING RÖRANDE ANVÄNDNING AV EN POOLROBOT I EN POOL MED LINERBEKLÄDNAD

- Granska noga poolens beklädnad innan du installerar poolroboten. Installera inte poolroboten innan du har låtit reparera eller byta ut linern av en behörig fackman, om den är nött eller skadad på sina ställen eller om det förekommer gruskorn, veck, rötter eller korrosion. Tillverkaren kan under inga omständigheter hållas ansvarig för skador på linern.
- Ytan på vissa linerbeklädnader med motiv kan slitas snabbt: motivet och/eller färgen på dem kan skadas, blekas eller försvinna vid kontakt med vissa föremål (rengöringsborstar, leksaker, simringar, klorspridare, poolrobot). Slitage på linerbeklädnad och utsuddade motiv är inget som tillverkaren av poolroboten ansvarar för och omfattas inte av den begränsade garantin.

VIKTIG ANMÄRKNING RÖRANDE ANVÄNDNING AV EN POOLROBOT I EN POOL MED BEKLÄDNAD I ROSTFRITT STÅL

- Ytan på vissa pooler i rostfritt stål kan visa sig mycket bräcklig. Ytan i sådana pooler kan skadas av att smuts naturligt nöter mot beklädnaden, vilket exempelvis kan orsakas av poolrobotars – däribland eldrivna poolrobotars – hjul, larvfötter eller borstar. Slitage och repor på beklädnad av rostfritt stål är inget som tillverkaren av poolroboten ansvarar för och omfattas inte av den begränsade garantin.



Återvinning

Denna symbol krävs enligt EU-direktiv 2012/19/EU (om avfall som utgörs av eller innehåller elektrisk och elektronisk utrustning; WEEE-direktivet) betyder att enheten inte får kastas som vanligt avfall. Den ska bli föremål för särskild avfallssortering och återanvändas, återvinnas eller tas till vara på annat sätt. Innehåller den ämnen som kan vara miljöfarliga ska dessa avlägsnas eller neutraliseras. Hör efter hos återförsäljaren om hur produkten ska återvinnas.

INNEHÅLLSFÖRTECKNING



1 Upplysningar före användning

5

1.1 | Beskrivning

5

1.2 | Tekniska specifikationer och komponentplacering

6

1.3 | Driftprincip

7

1.4 | Förbereda poolen

7



2 Allmänt om användning

8

2.1 | Montera laddningsstationen

8

2.2 | Installera stationen och ladda poolroboten

9

2.3 | Beskrivning av gränssnittet

10

2.4 | Beskrivning av kontrollampor

11

2.5 | Starta en rengöringscykel

12

2.6 | Ta upp poolroboten ur vattnet

14

2.7 | Förvara poolroboten

15



3 Använda iAquaLink™-appen

16

3.1 | Konfigurera poolroboten första gången

16

3.2 | Funktioner som finns i iAquaLink™-appen

17



4 Service

18

4.1 | Rengöra poolrobot och laddningsstation

18

4.2 | Rengöra filtret

18

4.3 | Rengöra borstar och bygel

19

4.4 | Rengöra lockpackningen

19

4.5 | Rengöra propellern

20

4.6 | Byta borstarna

21

4.7 | Byta batteri

22

4.8 | Vinterförvaring

22



5 Felsökning

23

5.1 | Beteende

23

5.2 | Laddningsstationens beteende

24

5.3 | Användarvarningar

25

5.4 | Felsökningshjälp för anslutningen till iAquaLink™-appen

27



Tips för att underlätta kontakt med återförsäljaren

Notera återförsäljarens kontaktuppgifter för att ha dem nära till hands och fyll i uppgifterna om produkten på baksidan av manualen. Återförsäljaren kan komma att fråga efter dem.



1 Upplysningar före användning

1.1 I Beskrivning

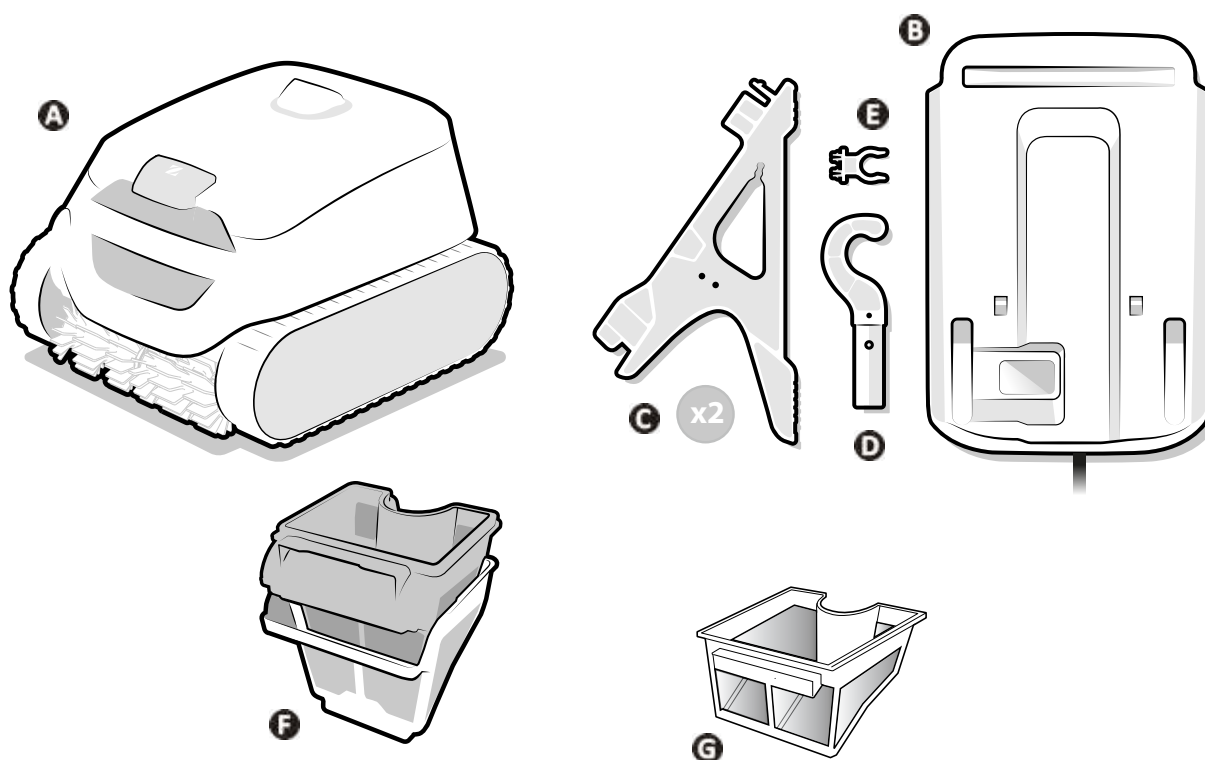

SV

		RF 5200 iQ CNX-Li 52XX iQ 52 XA-Li iQ XA-Li 52XX iQ	RF 5400 iQ
A	Poolrobot	✓	✓
B	Laddningsstation (kräver montering)	✓	✓
C	Sockel (2 st)	✓	✓
D	Krok *	✓	✓
E	Fäste till krok	✓	✓
F	Dubbel filtrering (150/60 μ)	+	✓
G	Enkel filtrering (100 μ)	✓	

* Fästs på en poolstång (standard, medföljer inte): krävs för att ta upp poolroboten ur vattnet.

✓: Medföljer

+: Finns som tillval

1.2 I Tekniska specifikationer och komponentplacering

1.2.1 Tekniska specifikationer

Laddningsstationens matningsspänning	110-240 VAC, 50/60 Hz, Klass II *	
Poolrobotens märkspänning	25,4 VDC	
Laddningsspänning	29,4 VDC	
Laddarens maxeffekt	58 W / 29,4W**	
Batteriets kapacitet	10 Ah / 6.4Ah**	
Poolrobotens märkeffekt	130 W	
Filtrets rymd	4 liter	
Poolrobotens mått (L x B x H)	41 x 42 x 28 cm	
Förpackningens mått (L x D x H)	56 x 56 x 38 cm	
Poolrobotens vikt	9,5 kg	
Vikt med förpackning	15,5 kg	
Sugbredd	230 mm	
Maximalt driftdjup	4 m	
Skyddsklass	Laddningsstation	IPX5
	Poolrobot	IPX8
Frekvensband	2,412 GHz - 2,484 GHz	
Radiosändarens effekt	+ 20,5 dBm	

* Klass II: enhet med dubbel isolering eller förstärkt isolering som inte kräver jordning.

** Beroende på modell

1.2.2 Komponentplacering

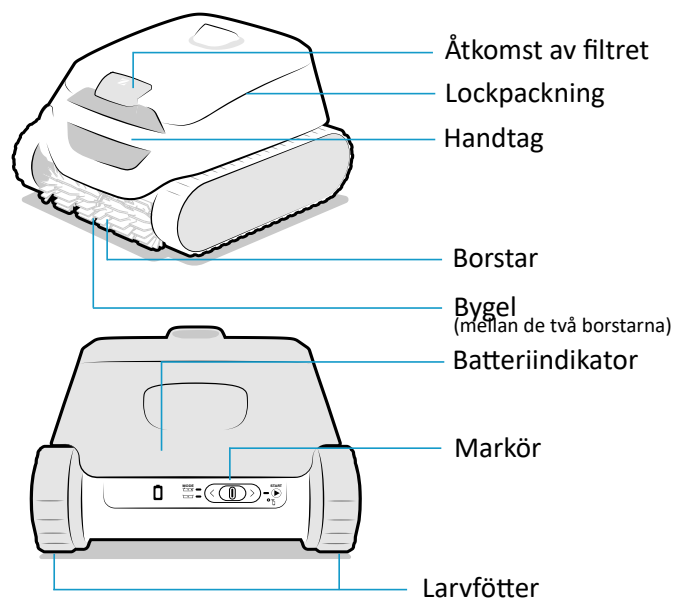

1.3 I Driftprincip

Poolroboten fungerar oberoende av filtreringssystemet och när den är laddad kan den användas helt fristående. Den förflyttar sig optimalt för att rengöra de områden av poolen den konstruerats för (botten, väggar, vattenlinje eller endast botten). Smutsen sugs upp och sparas i poolrobotens filter.

Poolroboten kan användas

- genom att välja ett driftläge och starta en cykel med hjälp av markören baktill på poolroboten, eller
- med hjälp av en smartphone eller pekdator som är kompatibel med iAquaLink™-appen (se 3 Använda iAquaLink™-appen).

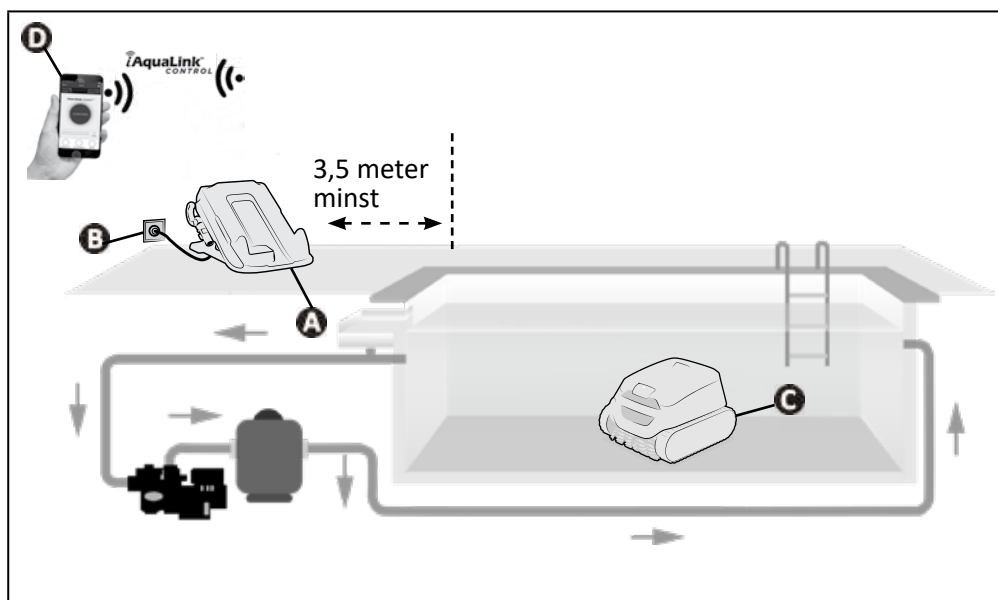

- A: Laddningsstation
- B: Eluttag
- C: Poolrobot
- D: iAquaLink™ fjärrkontroll

1.4 I Förbereda poolen



- Denna produkt är avsedd att användas i fasta pooler. Får inte användas på flyttbara pooler. En permanent pool har konstruerats i eller på marken och kan inte nedmonteras och förvaras.

- För att poolroboten ska fungera krävs följande poolvattenkvalitet:

Vattentemperatur	10-35 °C
pH	6,8-7,6
Fritt klor	< 3 mg/l

- Ta bort det största skräpet med en håv för att optimera poolrobotens resultat om poolen är väldigt smutsig, särskilt före första användningen.
- Ta bort termometrar, leksaker och andra föremål som kan skada poolroboten.



2 Allmänt om användning

2.1 | Montera laddningsstationen

Montera ihop laddningsstationen innan du använder den:

- Skjut in sockelns övre del (märkt med en blå ring) i urtaget framtill på laddningsstationen (också märkt med en blå ring) (1).
- Sätt fast sockeln ordentligt under stationen (sockelns undre del (2) ska clipsa fast).
- Sätt fästet för kroken på plats på sidan av laddningsstationen (till höger eller vänster, beroende på önskad placering) (3).
- Rulla ut sladden och dra den bakom eller vid sidan av stationen, beroende på önskad installation (en plats för att hålla fast kabeln finns inuti respektive sockel).

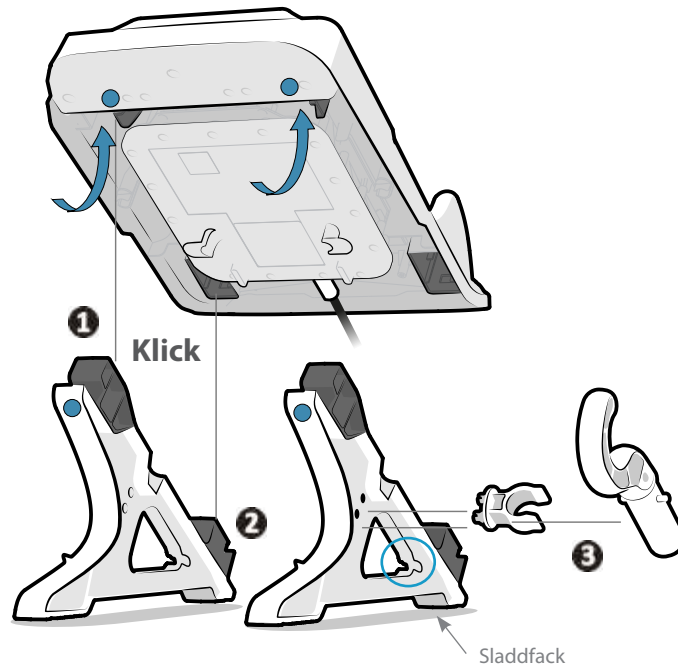



2.2 I Installera stationen och ladda poolroboten

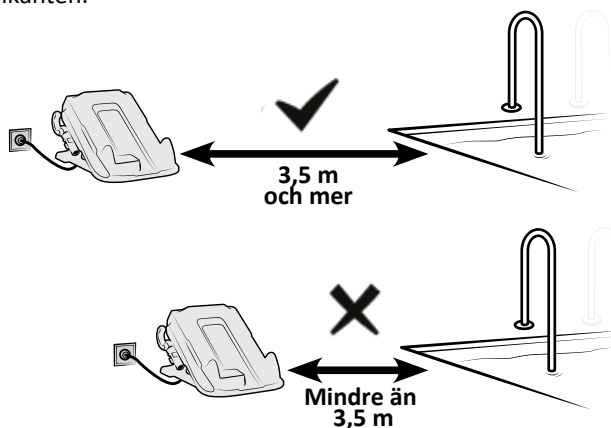

- Stationen får inte sänkas ned i vatten eller annan vätska. Den får inte installeras på en plats som kan översvämmas.
- Exponera inte laddningsstationen för direkt solljus.

- Placera laddningsstationen
 - i närheten av ett eluttag som är lätt att komma åt (så att det är skyddat från regn och vattenstänk),
 - i skuggan. Exponera inte poolrobot eller station för direkt solljus medan poolroboten håller på att laddas.
 - minst 3,5 meter från poolkanten.



- Anslut laddningsstationen.
- Placera poolroboten på laddningsstationen så att dess baksida (sidan med markören) får kontakt med de särskilda urtagen baktill på stationen. När poolroboten är rätt placerad hörs en ljudsignal och kontrollampen  blinkar långsamt (orange).



- Laddningstemperatur: 5-35 °C.
- Säkerställ att laddningsstationens och poolrobotens laddningsplattor är rena och torra innan du börjar ladda.
- Rör inte de laddningsplattor som sitter på laddningsstationen eller poolroboten strax efter att poolroboten har laddats.

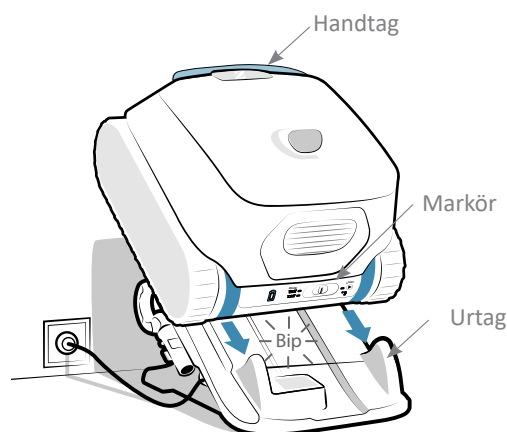

- Ladda poolroboten helt före första användningen: kontrollampen  lyser med fast sken (grönt). Laddningen avbryts automatiskt så snart poolroboten är helt laddad. Man behöver alltså inte koppla ur stationen eller ta bort poolroboten.







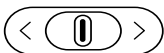

- När alla kontrollampor är släckta står poolroboten i vänteläge. För markören är vänster eller höger för att väcka den. Ställ tillbaka poolroboten på laddningsstationen om detta inte fungerar (roboten övergår till förlängt vänteläge om den inte har använts på åtta dagar).
- Om kontrollampen  inte blinkar första gången poolroboten laddas: se 5.1 I Beteende.
- Placera, för att få glädje av alla fördelar med att vara uppkopplad (uppdatering av programvara, batteristatus, information om cykler, se 3.2 I Funktioner som finns i iAquaLink™-appen), laddningsstation inom räckhåll för WiFi.

2.3 I Beskrivning av gränssnittet

Med hjälp av gränssnittet baktill på enheten kan man välja rengöringsläge, starta en rengöringscykel samt få information om poolrobotens status, batteristatus och anslutningar.

Via appen kan man även få tillgång till extrafunktioner och mer information. Se 3 Använda iAquaLink™-appen.





Funktion	
Knappar	
	Markör (välja läge, starta en cykel; se 2.5 I Starta en rengöringscykel)
Kontrolllampor	
	Batteristatus
	Läget Botten + väggar + vattenlinje aktivt
	Läget Botten på
	Poolrobotens status
	Status för WiFi-anslutningen



- När alla kontrollampor är släckta står poolroboten i vänteläge. För markören är vänster eller höger för att väcka den. Ställ tillbaka poolroboten på laddningsstationen om detta inte fungerar (roboten övergår till förlängt vänteläge om den inte har använts på åtta dagar).







2.4 I Beskrivning av kontrollampor

2.4.1 Kontrollampa poolrobotens status





	 → Kontrollampa blinkar	 → Kontrollampa med fast sken
 Blå	Klar att sänkas ned	
 Blå	Cykel pågår	
 Röd	Fel poolrobot; se 5.3.1 Fel på poolrobot	

SV

2.4.2 Kontrollampa laddning

	 → Kontrollampa blinkar	 → Kontrollampa med fast sken
 Grön	Laddad: klar att använda, laddning klar	
 Grön	Laddas(<5h): klar för att köra en full cykel	
 Orange	Delvis laddad: kan användas (cykeln blir kortare)	
 Orange	<ul style="list-style-type: none">• Om poolroboten står på sin station: Håller på att laddas• Om poolroboten inte står på sin station: Behöver laddas och kan inte användas	
 Röd	Fel batteri; se 5.3.2 Batterifel	



2.4.3 Kontrollampa för anslutningar

	 → Kontrollampa blinkar	 → Kontrollampa med fast sken
Släckt	Inte ansluten till WiFi	
 Blå	Håller på att parkoppla	
 Blå	Ansluten till WiFi	

2.4.4 Kontrollampa för laddningsstationens status

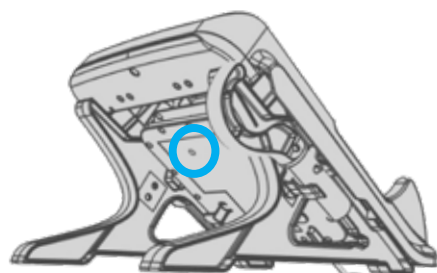
Under laddningsstationen anger en kontrollampa dess status.



	 → Kontrollampa med fast sken
 Grön	<ul style="list-style-type: none">• Stationen har matning; ingen laddning pågår• Lyser kontrollampan grönt när poolroboten står på stationen, se 5.2 I Laddningsstationens beteende
 Röd	<ul style="list-style-type: none">• Poolroboten håller på att laddas



- Är kontrollampan släckt eller blinkar med stationen inkopplad, se 5.2 I Laddningsstationens beteende.

2.5 | Starta en rengöringscykel



Respektera nedanstående anvisningar för att undvika risk för skada på personer eller egendom:

- Det är förbjudet att bada när poolroboten finns i poolen.
- Använd inte poolroboten under chockklorering av poolen. Vänta tills klorhalten sjunkit till rekommenderad nivå innan du sänker ned poolroboten.
- Använd helst läget Endast botten om pooltäckat ligger på poolen.

Gör så här för att starta en rengöringscykel:



- Vänta tills poolroboten är laddad ( fast eller blinkar grönt) innan du startar en cykel.
- När den är laddad tar du av poolroboten från sin station och till poolen.
- Välja rengöringsläge; se 2.5.1 Välja rengöringsläge.
- Starta cykeln, se 2.5.2 Starta rengöringscykeln.
- Sänka ned poolroboten; se 2.5.3 Sänka ned poolroboten.

2.5.1 Välja rengöringsläge

Rengöringsmetoden styr vilken yta som ska rengöras och hur lång tid rengöringen ska ta.

- Skjut markören som sitter baktill på enheten åt vänster:
 - En gång för att välja läget Endast botten.
 - En gång till för att välja läget Botten + väggar + vattenlinje.

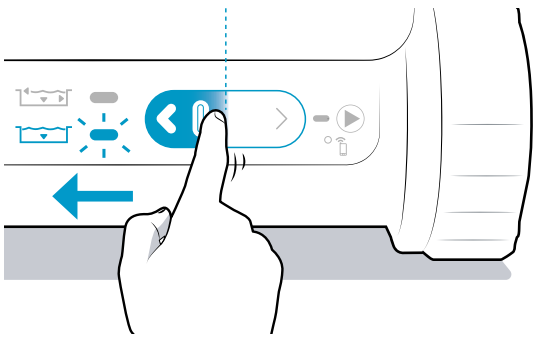
Relevant kontrollampa tänds för att ange valt läge.

	Yta som ska rengöras	Cykelns längd
	 Endast botten	1 tim 30 min
	 Botten + väggar + vattenlinje	2 tim / 2 tim 30 min*

* beroende på modell



- Ytterligare lägen finns tillgängliga via appen (lägena Vattenlinje och Smart); se 3.2 | Funktioner som finns i iAquaLink™-appen) (beroende på modell).

2.5.2 Starta rengöringscykeln

- Skjut markören som sitter baktill på enheten åt höger för att starta cykeln.
- Kontrolllampan  blinkar i väntan på att den ska sänkas ned i vattnet.

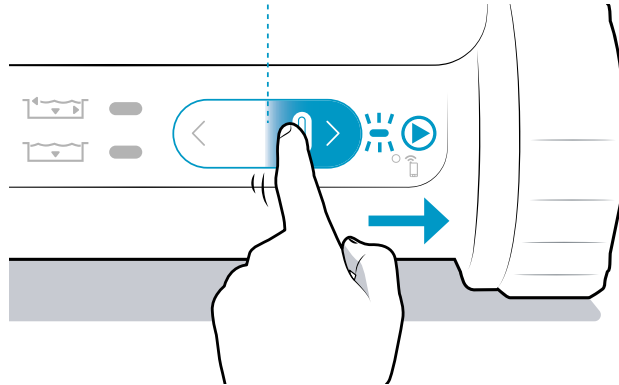

Tips: Förbättra rengöringsprestanda



- Kör i början av badsäsongen flera rengöringscykler med läget endast botten (efter att ha avlägsnat större skräp med en håv). Genom att regelbundet använda poolroboten (utan att överskrida tre cykler per vecka) hålls din pool alltid ren och filtret blir mindre igensatt. För att luckra upp smutsen rekommenderar vi att man kör några rengöringscykler utan filtret för mycket fin smuts. Se 4.2 | Rengöra filtret

2.5.3 Sänka ned poolroboten

- Sänk poolroboten rakt ned i vattnet och rör den lätt åt alla håll så att eventuell kvarvarande luft sipprar ut.
- Låt poolroboten sjunka ned till poolens botten. Cykeln startar högst 40 sekunder efter att vatten känns av. För optimal yttäckning anpassar enheten sin förflytningsstrategi beroende på val av rengöringscykel.

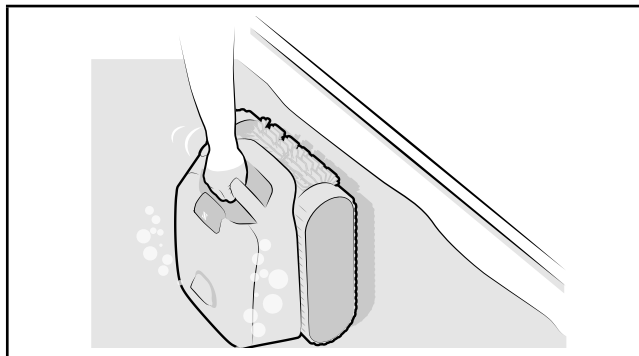

2.6 I Ta upp poolroboten ur vattnet



- Med hjälp av stången kan man ta upp poolroboten under pågående cykel. Den stannar automatiskt när den inte längre är i vattnet.
- Efter avslutad cykel stannar poolroboten alltid vid foten av en vägg.

2.6.1 Utan iAquaLink™-appen

Under de sista tio minuterna av cykeln stannar poolroboten vid vattenlinjen (utan att borsta) i 30 sekunder vid varje vägg den träffar på (denna funktion är inte tillgänglig i läget Endast botten). Den väntar på att bli upplockad.

1 _Blir den inte upplockad under de tio sista minuterna stannar poolroboten vid foten av en vägg efter avslutad cykel.

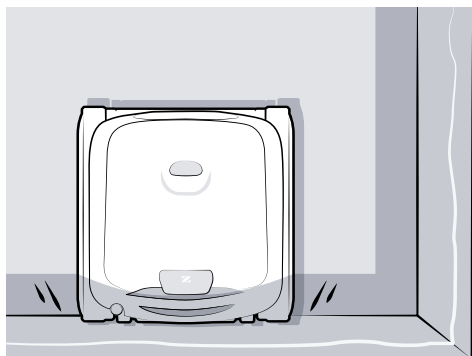

2 _Fäst kroken (medföljer) längst ut på en poolstång (medföljer inte).

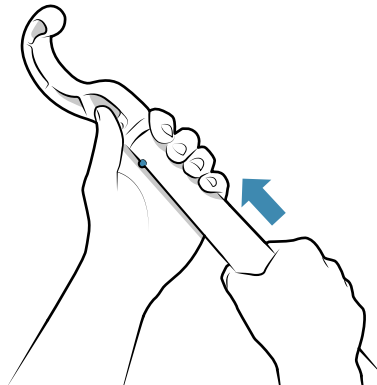

3 _Haka fast kroken i poolrobotens handtag och lyft upp den till ytan.

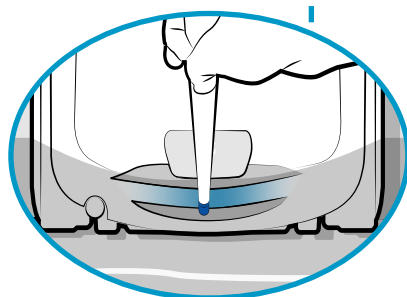
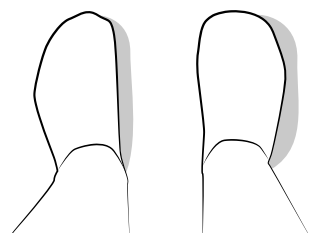
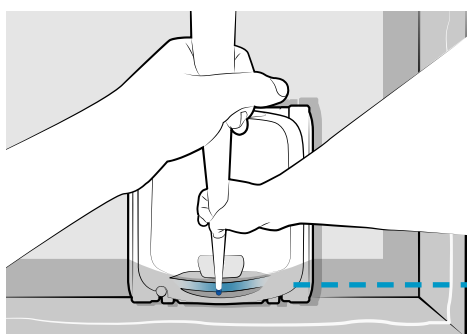

4 _Använd handtaget för att ta upp den helt ur vattnet. För att bli lättare sprutar poolroboten ut en vattenstråle baktill.

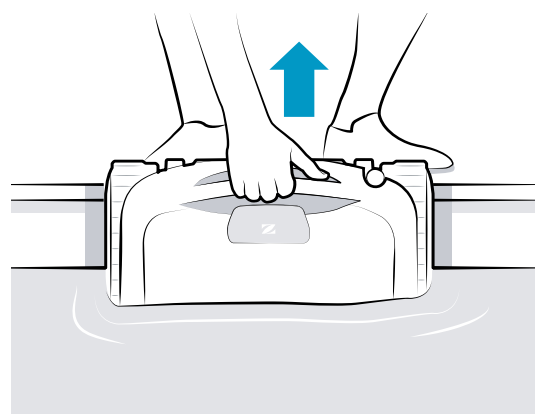

2.6.2 Med iAquaLink™-appen

1 Har man tillåtit push-meddelanden (telefonens inställningar för iAquaLink™-appen) varnar appen vid cykelslut (utom i läget Endast botten). Från det ögonblicket väntar poolroboten i 30 sekunder upptill på de olika väggarna (den ena efter den andra) i tio minuter. Den väntar på att bli upplockad.

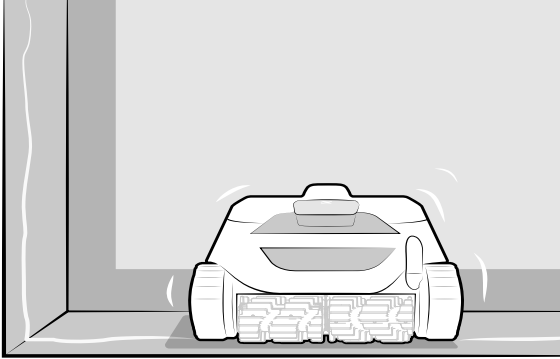

2 Använd handtaget för att ta upp den helt ur vattnet. För att bli lättare sprutar poolroboten ut en vattenstråle baktill.

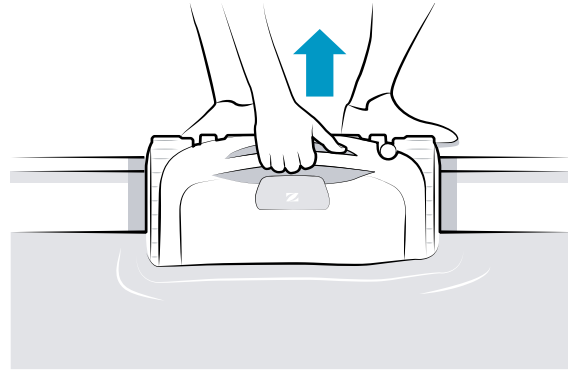

SV

2.7 | Förvara poolroboten



- Låt inte poolroboten bli urladdad. Ladda den efter varje användning.
- Säkerställ att poolrobot och laddningsplattor är rena och torra innan du börjar ladda.
- Lämna inte kvar poolroboten i vattnet när den inte används.
- Låt inte poolroboten torka i solen efter användning.
- Exponera inte poolroboten för öppen låga, alltför höga temperaturer, källor som riskerar att antändas eller för pool- eller spa-kemikalier.
- Förvara den oåtkomligt för barn och husdjur.
- Förvara alla delar skyddade från solljus, fukt och vädrets makter.

- Ställ den torra poolroboten på laddningsstationen (det är möjligt även om den är fuktig).
- Förvara alla delar skyddade från solljus och vattenstänk.

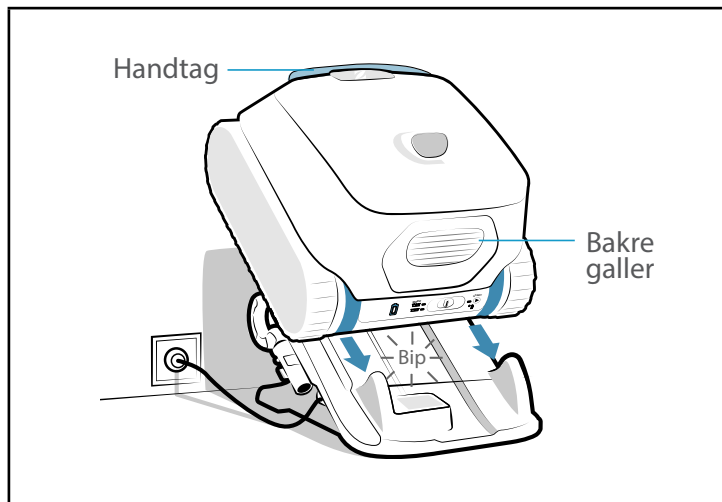



3 Använda iAquaLink™-appen

Bärbar enhet
(smartphone eller pekdator)

Hemnätverk

Poolrobot

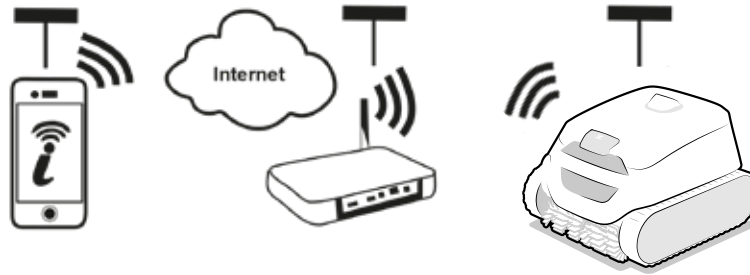

iAquaLink™-appen finns för iOS och Android operativsystem.

3.1 I Konfigurera poolroboten första gången



Kontrollera följande innan du börjar installera appen:

- börja med att ladda poolroboten,
- använd en smartphone eller pekdator med WiFi,
- Använd ett WiFi-nätverk med tillräckligt stark signal för att kunna ansluta till poolroboten. WiFi-signalen måste kunna tas emot på den plats där poolroboten används. Använd i annat fall en teknisk lösning för att förstärka den befintliga signalen.
- Ha lösenordet till ditt hemnätverk lätt tillgängligt.

- Ladda ned iAquaLink™-appen från App Store (iOS) eller Google Play Store (Android).

1



- Logga in eller registrera dig.

2



- Tryck på symbolen + för att lägga till en ny enhet och följ anvisningarna i appen.

3

Gå igenom de steg som visas i appen. Skjut vid behov markören åt höger och håll den där i tio sekunder tills kontrollampen blinkar för att slå på Bluetooth™.

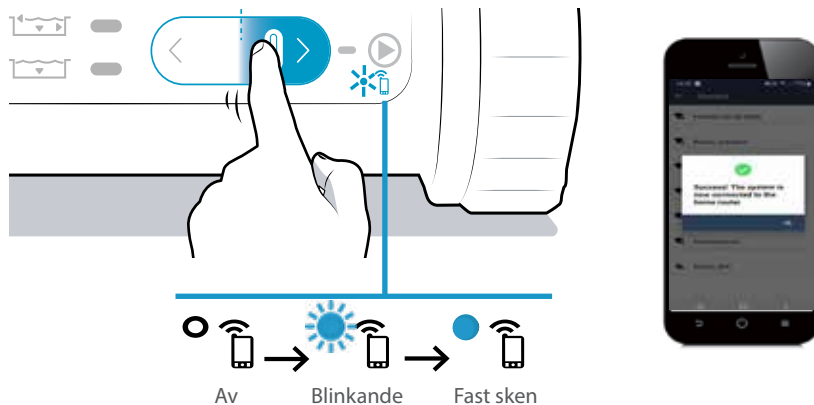

- Ett meddelande på skärmen anger att WiFi-anslutning har upprättats ordentligt mellan poolrobot och hemnätverk. (*).
- Kontrollampen baktill på poolroboten lyser med fast sken.



(*): Se tabellen 5.4 I Felsökningshjälp för anslutningen till iAquaLink™-appen om ett felmeddelande visas eller anslutningen misslyckas.

3.2 I Funktioner som finns i iAquaLink™-appen



- När poolroboten befinner sig i vattnet är funktionerna i iAqualink™-appen inte längre tillgängliga.

Om poolroboten inte befinner sig i vattnet kan man med appen:

- Välja **ett läge** och **starta en cykel**. Startar man en rengöringscykel från appen öppnas ett popup-fönster. **Stäng popup-fönstret för att poolroboten ska kunna starta.**
- Få tillgång till två lägen som bara finns i appen: läget **Vattenlinje** och läget **Smart** (automatisk anpassning av tiden) (beroende på modell),
- Få tillgång till funktioner för **felsökningshjälp via felmeddelanden**. Tryck på varningssymbolen  för att visa lösningar på problem; se 5.3 I Användarvarningar.
- Göra **det lättare att ta upp den ur vattnet**: har man tillåtit push-meddelanden (telefonens inställningar för iAqualink™-appen) varnar appen när poolroboten väntar på att plockas upp upptill på en vägg (de sista tio minuterna av cykeln) (funktionen är inte tillgänglig för läget Endast botten).
- Varnas för **poolrobotens batteristatus**.



Laddad: klar att användas



Håller på att laddas: klar att använda



Håller på att laddas



Delvis laddad

Om poolroboten inte befinner sig i vattnet kan man via **menyn Inställningar**  göra följande med appen:

- när som helst få åtkomst av viss information om poolroboten (serienummer m.m.), samt
- få åtkomst av det senaste felmeddelandet om poolroboten inte befinner sig i vattnet (Senaste fel):



4 Service



- **Tips:** Säkerställ att poolroboten håller så länge som möjligt genom att en gång i månaden besiktiga alla delar vars service finns närmare beskriven i stycket 4 Service.

4.1 | Rengöra poolrobot och laddningsstation

- Enheten ska regelbundet rengöras med rent vatten eller utspädd tvållösning. **Använd inga lösningsmedel.**
- Laddningsplattorna ska regelbundet rengöras med sötvatten och med en trasa eller den skrapande ytan på en kökssvamp. **Använd inte stålull, metallborste, lösningsmedel eller saltvatten.**
- Skölj enheten i rikligt med rent vatten.
- Låt inte enheten torka i solen vid poolkanten.

4.2 | Rengöra filtret



- Enhetens prestanda kan bli sämre om filtret är fullt eller igensatt.
- Rengör filtret i rent vatten efter varje rengöringscykel.
- Använd endast filtret för finkornig smuts (svart) vid första användningen och när den tas ut ur vinterförvaring.

- Rengör filtret med en sur lösning (t.ex. vanlig vinäger) om det är igensatt. Eftersom filtret sätts igen om det inte används på flera månader (vinterförvaring), rekommenderar vi att man rengör filtret minst en gång per år.

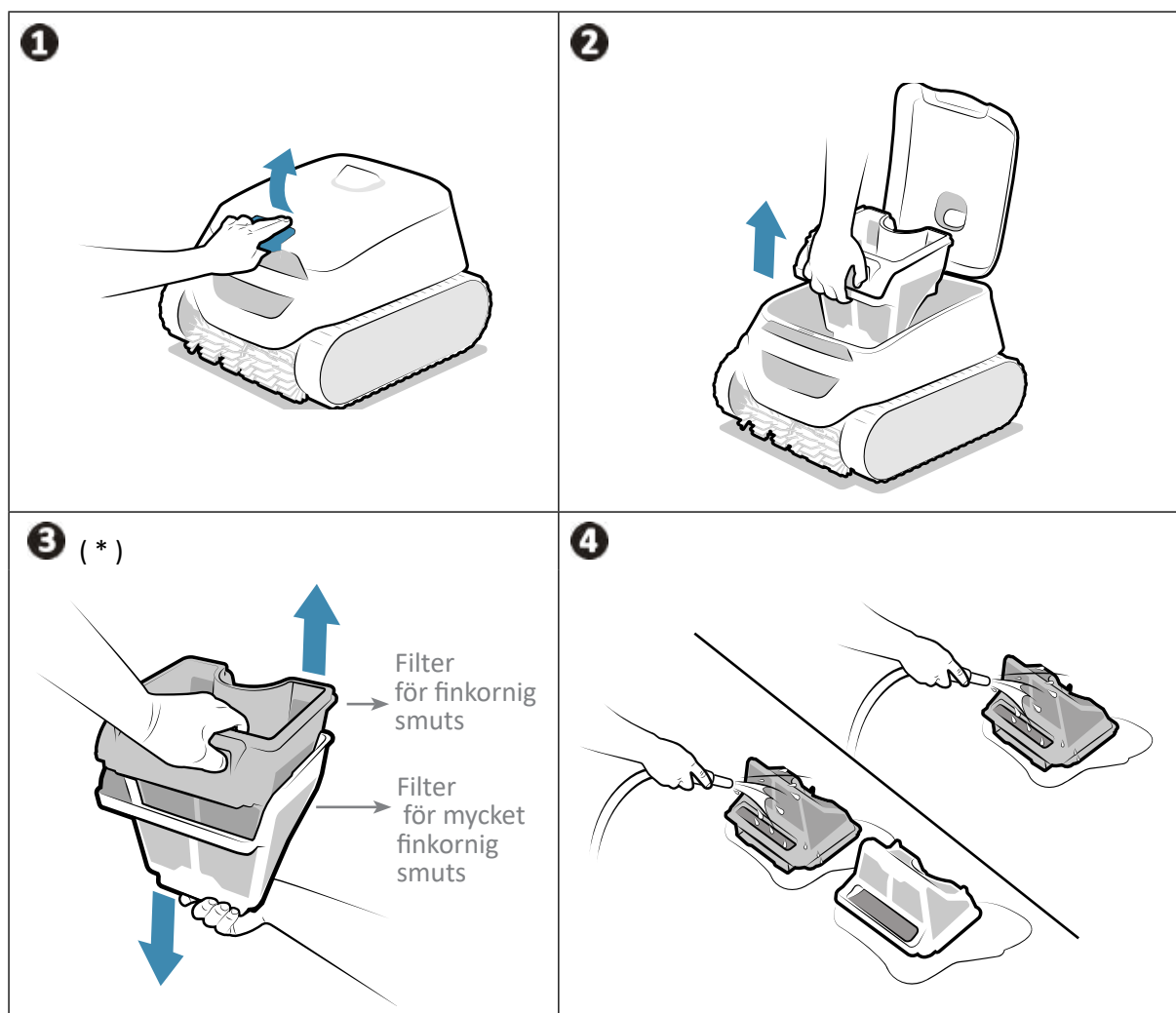

* beroende på modell

➤ 4.3 | Rengöra borstar och bygel



- Enhetens prestanda kan försämrans om borstarna är alltför igensatta eller om smuts eller föremål fastnar i bygeln (mellan de två borstarna).

- Rengör borstar och bygel med rent vatten efter varje rengöringscykel så snart den har tagits upp ur vattnet, och vänta inte tills smutsen torkat.
- Ta bort all smuts och alla föremål mellan de två borstarna.

➤ 4.4 | Rengöra lockpackningen



- Enhetens prestanda kan försämrans om smuts (främst sand) fastnar under lockpackningen och hindrar locket från att hålla tillräckligt tätt.

- Rengör lockpackningen med rent vatten efter varje rengöringscykel så snart den har tagits upp ur vattnet, och vänta inte tills smutsen torkat.



- **Tips: För att apparaten ska fungera väl, hålla länge och garantera optimal prestanda:**

- Vi rekommenderar att filter och borstar byts vartannat år.
- Vi rekommenderar att man kontrollerar larvfötternas slitageindikatorer och byter dem så snart denna syns.

4.5 I Rengöra propellern

För att undvika allvarlig personskada:



- Skyddshandskar måste bäras vid hantering av vinghjulet .
- Enheten måste torkas av innan vinghjulet görs rent och detta arbete ska utföras på en torr plats.
- Säkerställ att poolroboten är ordentligt avstängd innan du utför service (se det första steget nedan).

Tvångsstoppa enheten innan du rengör vinghjulet: ta av enheten från laddningsstationen och håll markören åt vänster tills alla kontrollampor slocknar (omkring 20 sekunder). Verifiera att poolroboten stannat helt genom att röra på markören: ingen kontrollampa ska tändas.

- 1 Öppna luckan för att komma åt filtret genom att lyfta upp spärren.
- 2 Ta ut filtret.
- 3 Skruva loss flödesgajden för hand. Första gången den demonteras kan man behöva använda en skruvmejsel.
- 4 Ta ut flödesgajden genom att lyfta upp den.
- 5 Använd handskar och dra i vinghjulet genom att hålla stadigt i det för att ta ut det.

Avlägsna smuts (löv, småsten, osv.) som kan blockera vinghjulet.

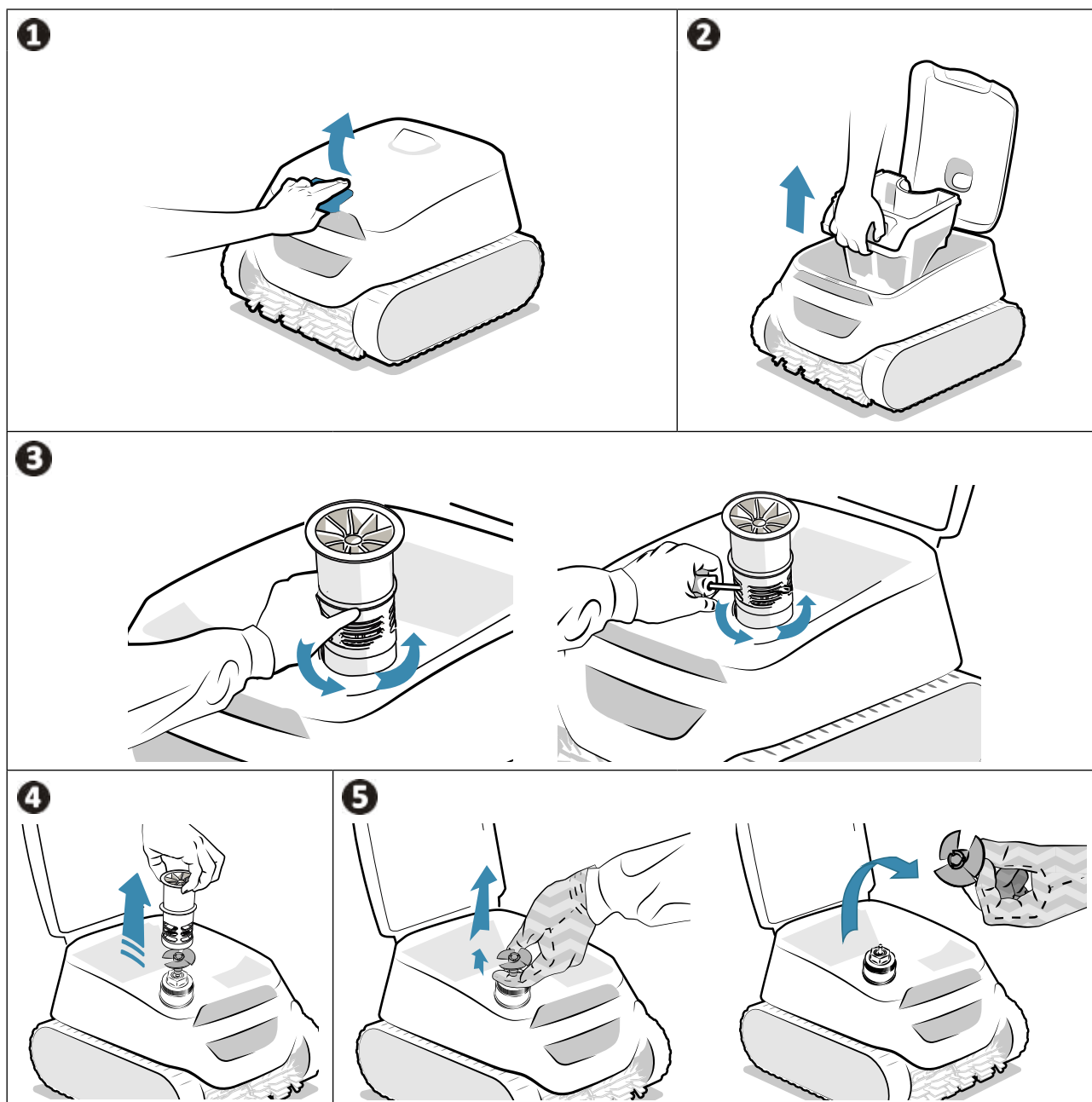

- Sätt tillbaka vinghjulet stadigt efter avslutad rengöring och sätt tillbaka flödesgajden genom att skruva i den för hand. Sätt tillbaka filtret.
- Ställ tillbaka poolroboten på laddningsstationen för att väcka den.

4.6 | Byta borstarna

Är borstarna slitna?

- Byt borstarna om slitageindikatorerna ser ut så här **B**:

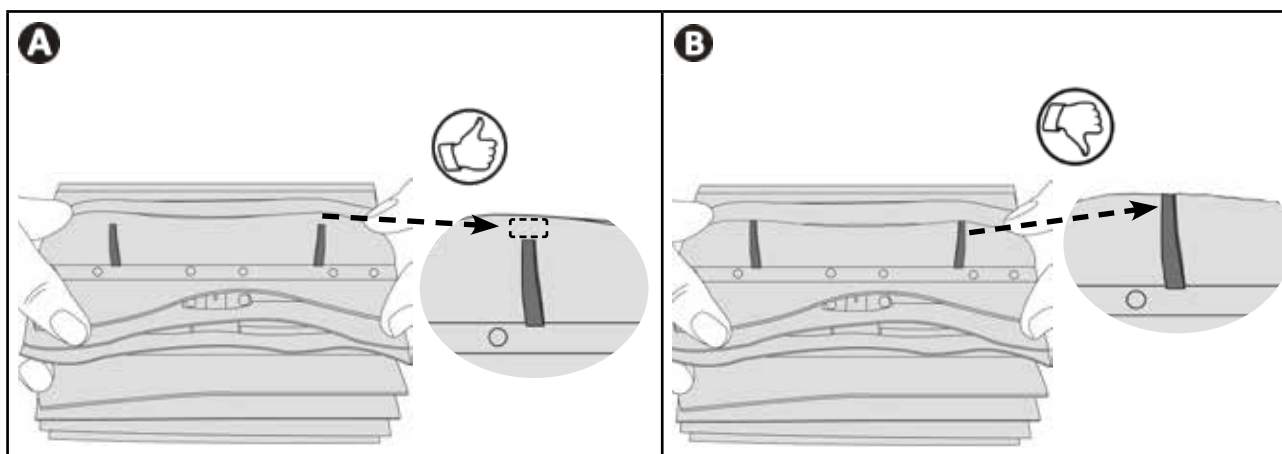

SV

Ta bort slitna borstar

- Ta av enheten från laddningsstationen, ta bort flikarna från de hål de sitter fästa i och ta sedan ut borstarna.

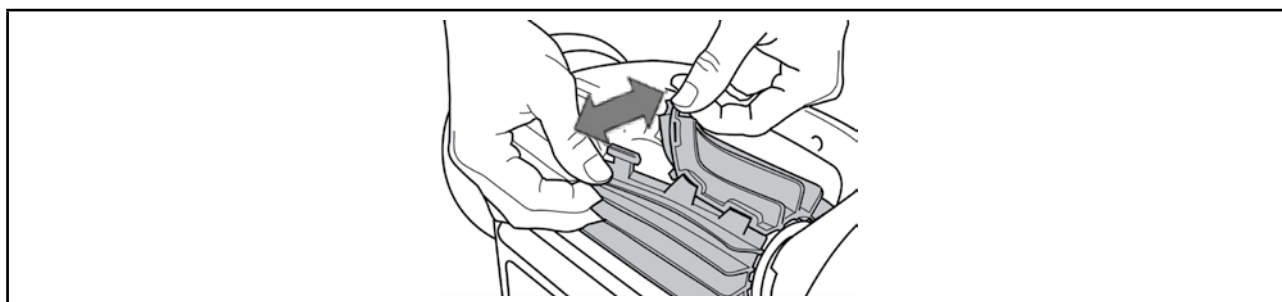

Sätta de nya borstarna på plats

- För in sidan utan flik under borsthållaren (se bild **1**).
- Rulla borsten runt dess fäste och skjut in flikarna i fästhålen. Dra i änden av varje flik tills dess kant går igenom skåran (se bild **2**).
- Klipp av flikarna med en sax så att de är på samma nivå som de andra bladen (se bild **3**).

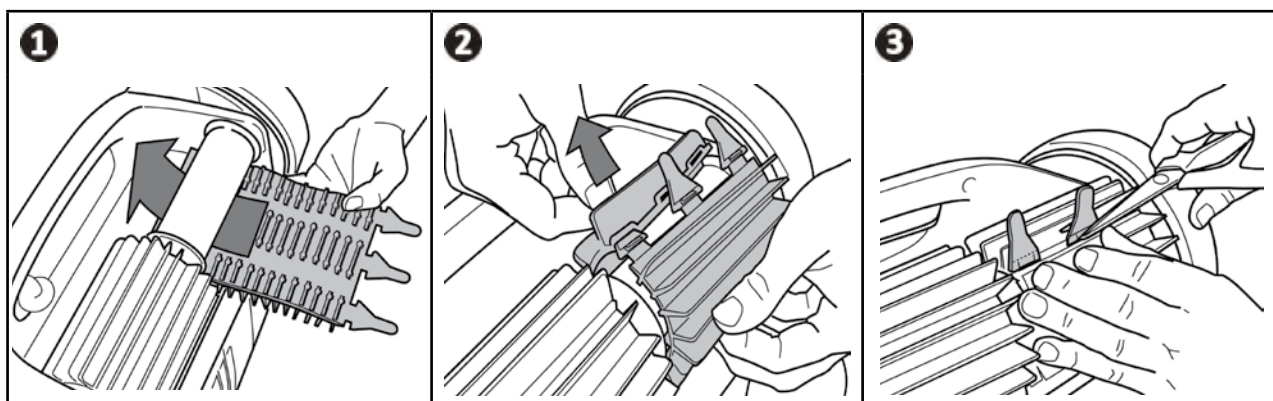

4.7 | Byta batteri



- Poolrobotens batteripaket får endast bytas av behörig fackman: kontakta återförsäljaren 

4.8 | Vinterförvaring



- LÅT INTE poolroboten ladda ur före vinterförvaring.
- Säkerställ att poolrobot och laddningsplattor är rena och torra innan du börjar ladda.
- LÄMNA INTE kvar poolroboten i vattnet när den inte används.
- EXPONERA INTE poolroboten för öppen låga, alltför höga temperaturer, material som riskerar att antändas eller för pool- eller spa-kemikalier.
- Förvara alla delar skyddade från solljus, fukt och vädrets makter.
- Förvara oåtkomligt för barn och husdjur.

- Ladda poolroboten helt före vinterförvaring, för att batteriet ska hålla längre. Kontrollampan  övergår till fast grönt sken när poolroboten är helt laddad.
- Under vinterförvaringen kan poolroboten:
 - vara inkopplad (kan användas utan att laddas första gången den används nästa säsong), eller
 - inte vara inkopplad (måste laddas första gången den används nästa säsong).
- Förvara alla delar skyddade från solljus och vattenstänk.
- Förvara poolroboten oåtkomlig för barn och husdjur.
- Exponera inte poolroboten för öppen låga, alltför höga temperaturer, källor som riskerar att antändas eller för pool- eller spa-kemikalier.

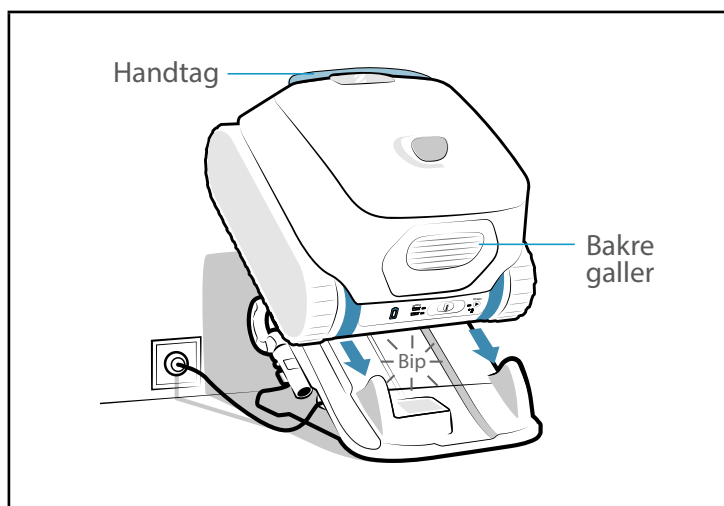



5 Felsökning



- Gör några enkla kontroller med hjälp av tabellerna nedan innan du kontaktar din återförsäljare i händelse av funktionsproblem.
- Kontakta din återförsäljare om problemet kvarstår.
- : Åtgärder som endast ska utföras av behörig tekniker.









5.1 | Beteende

SV

Beteende	Lösning
En del av poolen blir inte ordentligt rengjord	<ul style="list-style-type: none"> • Upprepa stegen för att sänka ned poolroboten (se § 2.5 Starta en rengöringscykel) och byt plats för nedsänkningen tills du hittar det optimala stället. • Filtret är fullt eller igensatt: rengör det (se 4.2 Rengöra filtret). • Poolroboten var inte helt laddad när cykeln startades och cykeln har därför förkortats.
Enheten håller sig inte ordentligt fast mot poolens botten eller flyter	<ul style="list-style-type: none"> • Det finns luft kvar under enhetens kåpa. Upprepa stegen för att sänka ned i vattnet (se § 2.5 Starta en rengöringscykel). • Filtret är fullt eller igensatt: rengör det (se 4.2 Rengöra filtret). • Om filtret fortfarande är igensatt efter rengöring: byt det. • Det finns mycket små luftbubblor överallt på enhetens utsida: <ul style="list-style-type: none"> - och vattennivån är under skimmerna: justera vattennivån, eller - vattennivån är i höjd med skimmerna: rörverket innehåller för mycket syrgas. Kontakta din återförsäljare • Vinghjulet är skadat:
Enheten stiger inte upp eller klättrar inte upp för väggar	<ul style="list-style-type: none"> • I läget Botten, väggar, vattenlinje klättrar poolroboten inte alltid upp för väggarna. Hur ofta den gör det beror på cykeln. • Verifiera att du verkligen har valt cykeln Botten/Väggar/Vattenlinje. • Filtret är fullt eller igensatt: rengör det med rent vatten. Rengör filtret med en lösning (t.ex. vanlig vinäger) om det är igensatt. Byt vid behov filter. Försök att bara använda filtret för finkornig smuts (svart) om du har dubbel filtrering. Om detta hjälper den att klättra måste filtret bytas. • Larvfötterna är uttöjda: kontakta återförsäljaren för att byta dem • Rengör ventilen utan att demontera den. • Trots att vattnet verkar vara rent finns det mikroskopiska alger i poolen som inte kan ses med blotta ögat. De gör väggarna hala och hindrar enheten från att klättra upp. Gör en chocklorering och sänk pH-värdet något. Lämna inte kvar enheten i vattnet under chockloreringen.
Enheten samlar inte upp smuts	<ul style="list-style-type: none"> • Filtret är fullt eller igensatt: rengör det (se 4.2 Rengöra filtret). • Om filtret fortfarande är igensatt efter rengöring: byt det. • Säkerställ att smuts eller föremål inte hindrar inloppet till filtret. • Smuts eller föremål har fastnat vid bygel (mellan de två borstarna) och samlas inte upp: rengör borstar och bygel. Rengör dem regelbundet. • Smuts (främst sand) fastnar vid lockpackningen: rengör lockpackningen. Rengör den efter varje cykel.
Enheten rör sig inte vid start	<ul style="list-style-type: none"> • Verifiera att poolroboten är laddad (kontrollampa för batteri lyser grönt). • Kontrollera att en rengöringscykel har startats och att kontrollamporna lyser.
De två filtren går inte att ta isär	<ul style="list-style-type: none"> • Ett föremål eller smuts sitter fast mellan de två filtren och hindrar dem från att tas isär: ta bort det.
Alla kontrollampor är släckta	<ul style="list-style-type: none"> • Poolroboten står i vänteläge: för markören är vänster eller höger för att väcka den. • Ställ tillbaka poolroboten på laddningsstationen om detta inte fungerar. • Kontakta återförsäljaren om kontrollamporna förblir släckta när poolroboten står på laddningsstationen.

Kontakta återförsäljaren om problemet kvarstår:

5.2 I Laddningsstationens beteende

Problem	Poolrobotens beteende	Laddningsstationens beteende	Lösning
Poolroboten behöver laddas (urladdad eller används för första gången) men laddar inte.		Laddningsstationen är inkopplad men kontrollampan under stationen är släckt eller blinkar i stället för att lysa rött när poolroboten ställs på den.	<ul style="list-style-type: none"> Poolroboten är fel placerad: ställ den rätt. Verifiera att laddningskontakterna på laddningsstation och poolrobot är rena. Rengör dem vid behov med en trasa och sötvatten (inte saltvatten). Laddningsstationen är defekt: kontakta återförsäljaren 
	Kontrollampan  blinkar inte när poolroboten står på laddningsstationen.	Kontrollampan under laddningsstationen lyser grönt när poolroboten ställs på den.	
		Laddningsstationen fungerar som den ska, dvs: <ul style="list-style-type: none"> - kontakten sitter i eluttaget, - kontrollampan under laddningsstationen lyser grönt när poolroboten inte står på den, och - kontrollampan under laddningsstationen lyser rött när poolroboten står på den. 	<ul style="list-style-type: none"> Det rör sig om avsättningar på laddningsplattorna: rengör laddningsplattorna (sitter på poolrobotens undersida och på stationens sockel) med en trasa och sötvatten (inte saltvatten). Poolrobotens laddningsnivå har sjunkit under kritisk batteristatus: kontakta återförsäljaren  Batteriet är uttjänt och måste bytas: kontakta återförsäljaren 
	Kontrollampan  blinkar fyra gånger när poolroboten står på laddningsstationen.		<ul style="list-style-type: none"> Rengör laddningsplattorna (sitter på poolrobotens undersida och på stationens sockel) med en trasa och sötvatten (inte saltvatten).
	Kontrollampan  blinkar orange i några sekunder eller minuter och övergår sedan till fast grönt sken när poolroboten står på laddningsstationen.		<ul style="list-style-type: none"> Ta av poolroboten från stationen. Om kontrollampan  slocknar i stället för att ange poolrobotens laddningsnivå: batteriet är uttjänt och måste bytas. Kontakta din återförsäljare 

Kontakta återförsäljaren om problemet kvarstår: 

5.3 I Användarvarningar

- Kontrolllamporna baktill på poolroboten blinkar för att varna användaren. Observera den kontrollampa som blinkar och följ de lösningar efter felsökning som föreslås nedan.
- Användarvarningar finns även i iAquaLink™-appen.

Radera en felkod från iAquaLink™-appen:

- Efter att ha följt lösningen efter felsökning trycker du på **Radera fel**.













5.3.1 Fel på poolrobot

Kontrollampa	Blinkande rött	Visning i iAquaLink™-appen	Lösning
▶		Nödstopp Kommunikationsfel	<ul style="list-style-type: none"> • Poolroboten har ställt sig i säkert läge. • Poolrobotens kort har matning men svarar inte. Kontakta återförsäljaren:
		Drivmotor höger Drivmotor vänster Förbrukning höger drivmotor Förbrukning vänster drivmotor	<ul style="list-style-type: none"> • Verifiera att smuts inte hindrar borstar eller larvfötter från att rotera fritt. • Vrid alla hjul ett kvarts varv åt samma håll tills du uppnår en jämn rotation. Vrid hjulen åt motsatt håll tills du uppnår en jämn rotation. • Kontakta återförsäljaren för en fullständig felsökning om detta inte löser problemet.
		Poolroboten inte i vattnet	<ul style="list-style-type: none"> • Rengör filtret noga. • Sänk ned den i vattnet igen och skaka på den för att släppa ut luftbubblorna. • Starta om cykeln. • Kontakta återförsäljaren för en fullständig felsökning om detta inte löser problemet.
		Pumpmotor	<ul style="list-style-type: none"> • Tvångsstoppa enheten innan du rengör vinghjulet: ta av enheten från laddningsstationen och håll markören åt vänster tills alla kontrollampor slocknar (omkring 20 sekunder). Verifiera att poolroboten stannat helt genom att röra på markören: ingen kontrollampa ska tändas. Verifiera sedan att inget smuts eller hår blockerar vinghjulet. Rengöring ska utföras med poolroboten uppe ur vattnet och ställd på en torr yta. • Rengör filtret noga. • Kontakta återförsäljaren för en fullständig felsökning om detta inte löser problemet.
		Uppdatering misslyckats eller ofullständig	<ul style="list-style-type: none"> • Säng iAquaLink™-appen. • Verifiera att poolroboten verkligen är ansluten till WiFi-nätverket (blå LED lyser med fast sken). • Om kontrollampan inte lyser med fast sken öppnar du iAquaLink™-appen, markerar poolroboten och klickar på Uppdatera.

Kontakta återförsäljaren om problemet kvarstår:





- Stannar poolroboten innan cykeln är klar, utan att någon kontrollampa blinkar när den lyfts upp ur vattnet, ställer du den på laddningsstationen för att kontrollampan ska börja blinka.

5.3.2 Batterifel

Kontrollampa	Blinkande rött	Visning i iAquaLink™-appen	Lösning
	 → 1s → 	Batterifel	<ul style="list-style-type: none"> Batteripaketet är defekt: Kontakta återförsäljaren: 
	 → 1s → 	Laddningsfel (för hög) Laddningsfel (för låg)	<ul style="list-style-type: none"> Den temperatur som känts av där laddningsstationen står faller utanför det temperaturintervall som rekommenderas för laddning av poolroboten (5-35 °C): flytta laddningsstationen.
	 → 1s → 	Laddningsfel	<ul style="list-style-type: none"> Rengör laddningsplattorna (sitter på poolrobotens undersida och på stationens sockel) med en trasa och sötvatten (inte saltvatten).
	<p>När poolroboten står på laddningsstationen</p>  →  orange (i några sekunder) fast grönt sken		<ul style="list-style-type: none"> Ta av poolroboten från stationen. Om kontrollampan  slocknar i stället för att ange poolrobotens laddningsnivå: batteriet är uttjänt och måste bytas. Kontakta din återförsäljare 

Kontakta återförsäljaren om problemet kvarstår: 

5.4 I Felsökningshjälp för anslutningen till iAquaLink™-appen

Anslutningsstatus	Möjlig orsak	Lösning
<ul style="list-style-type: none"> LED  lyser inte. LED  lyser, men det finns ingen (eller ojämn) WiFi-anslutning. Meddelandet Anslutningsfel visas på skärmen i iAquaLink™-appen. En röd punkt visas i listan Mina enheter 	<ul style="list-style-type: none"> Enheten är inte laddad Enheten är inte ansluten till hemnätverket och/eller har ingen internetanslutning Svag WiFi-signal * 	<ul style="list-style-type: none"> Kontrollera internetanslutningen – det kan vara ett nätverksfel. Kontrollera att WiFi-signalen är tillräckligt stark. Det finns flera sätt att kontrollera hur stark WiFi-signalen är: <ul style="list-style-type: none"> Koppla från hemnätverkets router (box) och anslut den igen. Använd en bärbar dator och gå till inställningspanelen för att se status för nätverksanslutningarna. Verifiera signalstyrkan för det trådlösa WiFi-nätverket med en bärbar dator Installera iAquaLink™-appen med hjälp av en smartphone eller pekdator. Verifiera signalstyrkan för det trådlösa WiFi-nätverket. Överväg att installera en WiFi-förstärkare om nätverkssignalen är för svag. Använd en särskild app för att analysera WiFi-nätverket – det finns många för iOS och Android. Placera poolroboten så nära hemnätverkets router (box) som möjligt vid den första konfigureringen och gå sedan åter igenom stegen för att konfigurera (se 3.1 I Konfigurera poolroboten första gången). Överväg att installera en WiFi-förstärkare om LED  fortsätter att blinka. Uppdatera skärmbilden (genom att dra fingret uppifrån och nedåt) om punkten är röd när poolroboten är laddad, anslutningen fungerar och kontrollampen lyser med fast sken. När punkten blir grön: enheten är redo att användas.
<ul style="list-style-type: none"> LED  är blå och blinkar snabbt. Ett meddelande visas i appen. 	<ul style="list-style-type: none"> En uppdatering av programvaran pågår. 	<ul style="list-style-type: none"> Vänta tills uppdateringen är klar.



*** Det kan finnas många orsaker till att WiFi-signalen är svag**

- avståndet mellan router (box) och poolrobot,
- typ av router (box),
- antalet väggar som skiljer router (box) från poolroboten,
- internetleverantören,
- osv.

Din återförsäljare
Your retailer

Enhetens modell
Appliance model

Serienummer
Serial number

För ytterligare upplysningar, produktregistrering och kundtjänst, kontakta:
For more information, product registration and customer support:

www.zodiac.com

