

Návod k instalaci a použití – Česky
Profesionální elektrický čisticí robot
Překlad originálního návodu z francouzštiny

CS

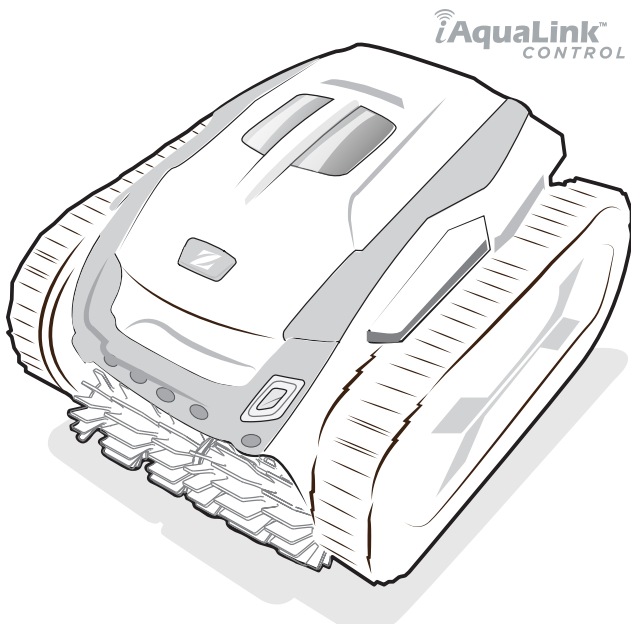

More documents on:
www.zodiac.com



podle označení na výrobku

H0743700_REV B - 2024/01- EC3102B

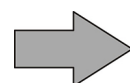



UPOZORNĚNÍ

- Před jakýmkoliv zásahem na zařízení je nezbytně nutné seznámit se s tímto návodem k instalaci, jakož i s příručkou „Záruky“ dodanou spolu se zařízením, jinak hrozí nebezpečí hmotných škod, vážných nebo dokonce smrtelných úrazů, jakož i zrušení záruky.
- Uschovejte a předejte tyto dokumenty pro pozdější nahlédnutí po celou dobu životnosti zařízení.
- Bez schválení výrobce je zakázáno tento dokument jakýmkoliv způsobem rozšiřovat či měnit.
- Výrobce své výrobky neustále zdokonaluje, co se týče kvality, proto informace obsažené v tomto dokumentu mohou být změněny bez předchozího upozornění.

CS

OBEČNÁ UPOZORNĚNÍ

- Při nedodržení těchto upozornění může dojít k poškození bazénového zařízení nebo k vážnému zranění či smrti.
- Tento elektrický čisticí robot je profesionální čisticí robot. Údržbu nebo opravu zařízení smí provádět pouze osoba kvalifikovaná v příslušných technických oborech (elektrotechnika, hydraulika nebo chlazení).   Kvalifikovaný technik, který pracuje na zařízení, musí používat/nosit osobní ochranné prostředky (např. ochranné brýle, ochranné rukavice atd.), aby se snížilo riziko zranění, ke kterému může při práci na zařízení dojít.
- Před prací na zařízení se ujistěte, že je bez napětí a zabezpečený.
- Zařízení je určeno pro konkrétní použití v bazénu a nesmí být používáno k žádnému jinému účelu, než pro který bylo navrženo.
- Toto zařízení není určeno pro použití osobami (včetně dětí) se sníženými fyzickými, smyslovými nebo duševními schopnostmi nebo osobami s nedostatkem zkušeností nebo znalostí, pokud jim osoba odpovědná za jejich bezpečnost předem neposkytla dohled nebo je nepoučila o používání zařízení. Děti by měly být pod dohledem, aby si se zařízením nehrály.
- Toto zařízení mohou používat děti starší 8 let a osoby se sníženými fyzickými, smyslovými nebo duševními schopnostmi nebo osoby s nedostatkem zkušeností nebo znalostí, pokud jsou pod řádným dohledem nebo pokud byly poučeny o bezpečném používání zařízení a jsou si vědomy souvisejících rizik. Čištění a údržbu prováděnou uživatelem nesmí provádět děti bez dozoru.
- Zařízení musí být instalováno v souladu s pokyny výrobce a v souladu s platnými místními a národními normami. Za instalaci zařízení a dodržení národních předpisů pro instalaci je zodpovědná osoba provádějící instalaci. Výrobce nenesе žádnou odpovědnost v případě nedodržování platných místních norem pro instalaci.
- V případě jakékoli jiné činnosti než jednoduché údržby zařízení popsané v tomto návodu, kterou provádí uživatel, kontaktujte kvalifikovaného pracovníka.
- V případě poruchy zařízení se nesnažte zařízení opravit sami, kontaktujte kvalifikovaného technika.
- Podrobné informace o povolených vyvážených hodnotách vody pro provoz zařízení naleznete v podmínkách záruky.
- Odstranění nebo vyřazení některého z bezpečnostních prvků automaticky zruší záruku, stejně jako nahrazení dílů neoriginálními náhradními díly.
- Nestříkejte na zařízení insekticidy ani jiné chemikálie (hořlavé i nehořlavé), protože by mohlo dojít k jeho poškození a požáru.
- Nedotýkejte se ventilátoru ani pohyblivých částí a nevkládejte předměty ani prsty do blízkosti pohyblivých částí, pokud je zařízení v provozu. Pohyblivé části mohou způsobit vážné zranění nebo smrt.

UPOZORNĚNÍ TÝKAJÍCÍ SE ELEKTRICKÝCH ZAŘÍZENÍ

- Elektrické napájení zařízení musí být chráněno proudovým chráničem 30 mA v souladu s normami platnými v zemi instalace.
- Pro připojení zařízení nepoužívejte prodlužovací kabel; zapojte jej přímo do příslušného napájecího okruhu.
- Před každou operací zkontrolujte, zda:
 - požadované vstupní napětí uvedené na typovém štítku zařízení odpovídá napájecímu napětí v rozvodu;
 - napájecí proud rozvodu je slučitelný s elektrickou spotřebou zařízení a zda je rozvod řádně uzemněn;
- V případě nesprávného fungování nebo pokud zařízení vydává zápach, okamžitě jej vypněte, odpojte od napájení a kontaktujte odborníka.
- Než zahájíte jakoukoli údržbu nebo opravu zařízení, zkontrolujte, zda je zcela odpojeno z napájení a že jakékoli vybavení nebo příslušenství, zapojené na zařízení, je rovněž odpojeno od napájecího okruhu.
- Neodpojujte a znovu nezapojujte zařízení během provozu.
- Při odpojování napájecího kabelu za něj netahejte.
- Pokud je poškozen napájecí kabel, musí být vyměněn pouze výrobcem, autorizovaným zástupcem nebo opravárenskou dílnou.
- Neprovádějte opravy ani údržbu na zařízení mokřýma rukama nebo na mokřém zařízení.
- Před zapojením zařízení do zdroje elektrického napětí zkontrolujte, zda je v pořádku připojovací blok nebo zásuvka, do které bude zařízení zapojeno, a nejsou ani poškozené nebo zrezivělé.
- Za bouřky odpojte zařízení od napájení, abyste zabránili poškození bleskem.

SPECIFIKA PRO „Čisticí roboty do bazénu“

- Robot je navržen tak, aby řádně fungoval v bazénové vodě při teplotě 15–35 °C.
- Aby bylo vyloučeno jakékoliv poranění nebo škoda způsobená robotem, nenechte robot v provozu mimo vodu.
- Z bezpečnostních důvodů je koupání zakázáno, pokud robot v bazénu.
- Nepoužívejte robot během šokové chlorace (a po dobu zvýšené koncentrace chloru ve vodě).
- Nenechávejte robot delší dobu bez dozoru.

UPOZORNĚNÍ K POUŽITÍ ROBOTU V BAZÉNU S FÓLIOVOU POVRCHOVOU ÚPRAVOU

- Před instalací robotu pečlivě zkontrolujte povrch bazénu. Pokud je na některých místech fólie poškozená, robot neumísťujte, ale nechte fólii nejprve opravit nebo vyměnit kvalifikovaným odborníkem. Výrobce nenese žádnou odpovědnost za škody způsobené na fólii.
- Povrch některých fólií s motivy se může rychle opotřebit: motivy a/nebo jejich barva se mohou při kontaktu s některými předměty poškodit, vyblednout nebo zmizet. Výrobce robotu nenese zodpovědnost za opotřebení linerů a setření motivů a nespádají do omezené záruky.

UPOZORNĚNÍ K POUŽITÍ ROBOTU V BAZÉNU Z NEREZOVÉ OCELI

- Povrch některých bazénů z nerezové oceli může být velmi křehký. Povrch těchto bazénů může být poškozen přirozeným třením nečistot o povrch způsobeným např. kolečky, pásy nebo kartáči robotů včetně elektrických bazénových robotů. Výrobce robotu nenese odpovědnost za opotřebení a poškrábání bazénů z nerezové oceli a nevztahuje se na ně omezené záruka.

OBSAH



1. Informace před použitím

4

- | | |
|--------------------------------------|---|
| 1.1. Obsah balení | 4 |
| 1.2. Technické vlastnosti a označení | 5 |
| 1.3. Princip fungování | 6 |
| 1.4. Příprava bazénu | 6 |



2. Použití

7

- | | |
|--|----|
| 2.1. Ponoření robotu do bazénu | 7 |
| 2.2. Připojení elektrického napájení | 8 |
| 2.3. Funkce řídicí jednotky | 9 |
| 2.4. Spuštění čistícího cyklu | 10 |
| 2.5. Význam LED snímače | 11 |
| 2.6. Dálkové ovládání | 11 |
| 2.7. Vyjmutí robotu z bazénu | 13 |
| 2.8. Osvědčené postupy po každém čištění | 14 |



3. Použití aplikace iAquaLink™

15

- | | |
|-------------------------------|----|
| 3.1. Princip fungování | 15 |
| 3.2. První konfigurace robotu | 15 |
| 3.3. Dostupné funkce aplikace | 17 |
| 3.4. Řízení pomocí aplikace | 17 |



4. Údržba

19

- | | |
|--|----|
| 4.1. Čištění robotu | 19 |
| 4.2. Čištění filtru po vytažení z vody | 19 |
| 4.3. Čištění filtru čerpadla | 20 |
| 4.4. Čištění kartáčů a krytu řemenu | 20 |
| 4.5. Demontáž a zpětná montáž držáků kartáčů | 21 |
| 4.6. Čištění turbíny | 22 |
| 4.7. Výměna kartáčů | 23 |
| 4.8. Výměna pásů | 24 |



5. Řešení problémů

25

- | | |
|--|----|
| 5.1. Chování zařízení | 25 |
| 5.2. Hlášení pro uživatele | 26 |
| 5.3. Diagnostická podpora při zapojení aplikace iAquaLink™ | 28 |
| 5.4. Aktualizace připojených robotů | 30 |



Rada pro snazší kontakt s prodejcem:

Poznamenejte si kontaktní údaje prodejce, abyste je snadno našli, a vyplňte informace o „výrobku“ na zadní části návodu, tyto informace budou prodejcem požadovány.

CS



1. Informace před použitím

1.1. Obsah balení

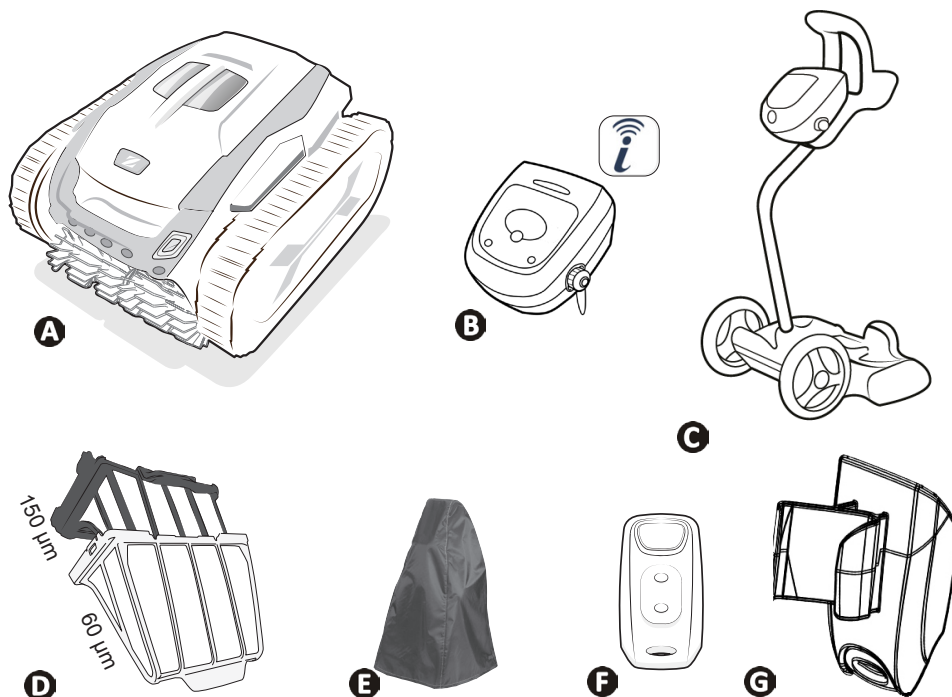

		8 500 iQ	8 700 iQ
A	Robot + plovoucí kabel	✓	✓
B	Řídicí jednotka	✓	✓
C	Vozík v sadě	✓	✓
D	Dvojitá filtrace: Filtr na velmi jemné nečistoty (60 μ) + Filtr na jemné nečistoty (150 μ)	✓	
E	Ochranný obal	+	✓
F	Dálkové ovládání	+	✓
G	Držák dálkového ovládání	+	✓

✓ : Součástí dodávky + : Nabízené volitelně

➤ 1.2. Technické vlastnosti a označení

1.2.1. Technické vlastnosti

	8 500 iQ	8 700 iQ
Napájení řídicí jednotky 	220 - 240 VAC, 50/60Hz, Třída II*	
Napájecí napětí robotu	30 V DC	
Maximální příkon	150 W	
Délka kabelu	25 m	30 m
Váha robotu	15,3 kg	15,7kg
Šíře sání	270 mm	
Maximální provozní hloubka	4 m	
Stupeň krytí Napájení	IPX5	
Index ochrany robotu	IPX8	
Frekvenční pásma	2,412GHz – 2,484GHz	
Radiofrekvenční vysílací výkon	+20 dBm	
Dálkové ovládání	Bluetooth 2,4 Ghz	

* Třída II: zařízení má dvojitou nebo zesílenou izolaci, která nevyžaduje uzemnění.

1.2.2. Označení

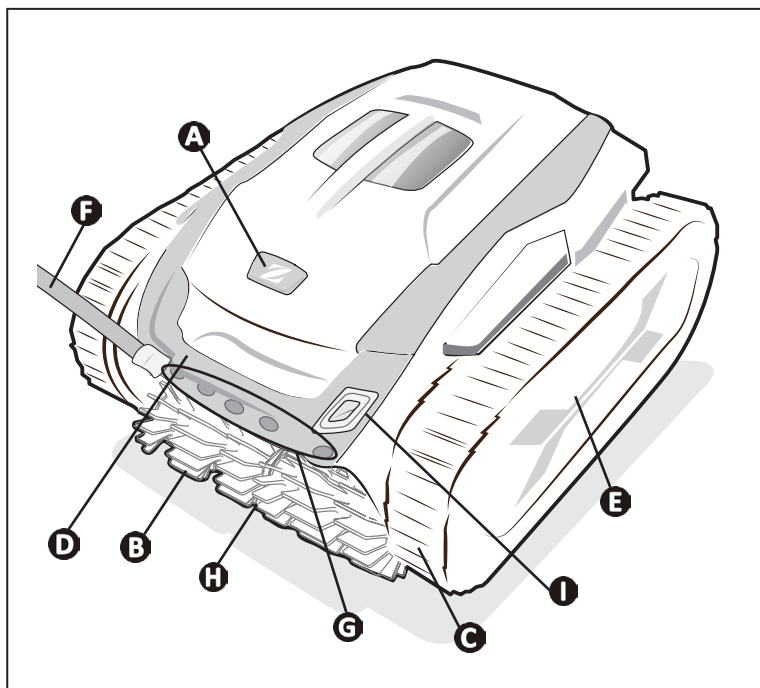

- A**: Zámek dvířek pro přístup k filtru
- B**: Kartáče
- C**: Pásky
- D**: Rukojeť pro přenášení a vyjmutí z vody
- E**: Kazeta a kolečka
- F**: Plovoucí kabel
- G**: Snímače (pouze u 8 700 iQ)
- H**: Kryt řemenu (mezi oběma kartáči)
- I**: LED snímač

➤ 1.3. Princip fungování

Robot je nezávislý na systému filtrace a může fungovat samostatně. Stačí ho připojit k síti.

Pohybuje se optimálním způsobem tak, aby vyčistil oblasti bazénu, pro které je určen (dno, stěny, hladinová linka). Nečistoty jsou nasávány a zachyceny do filtru robotu.

Čistící robot může být používán:

- pomocí řídicí jednotky dodávané s robotem,
- pomocí dálkového ovládání (v závislosti na modelu),
- nebo pomocí chytrého telefonu nebo tabletu kompatibilního s aplikací iAquaLink™ (viz odst. „3. Použití aplikace iAquaLink™“).

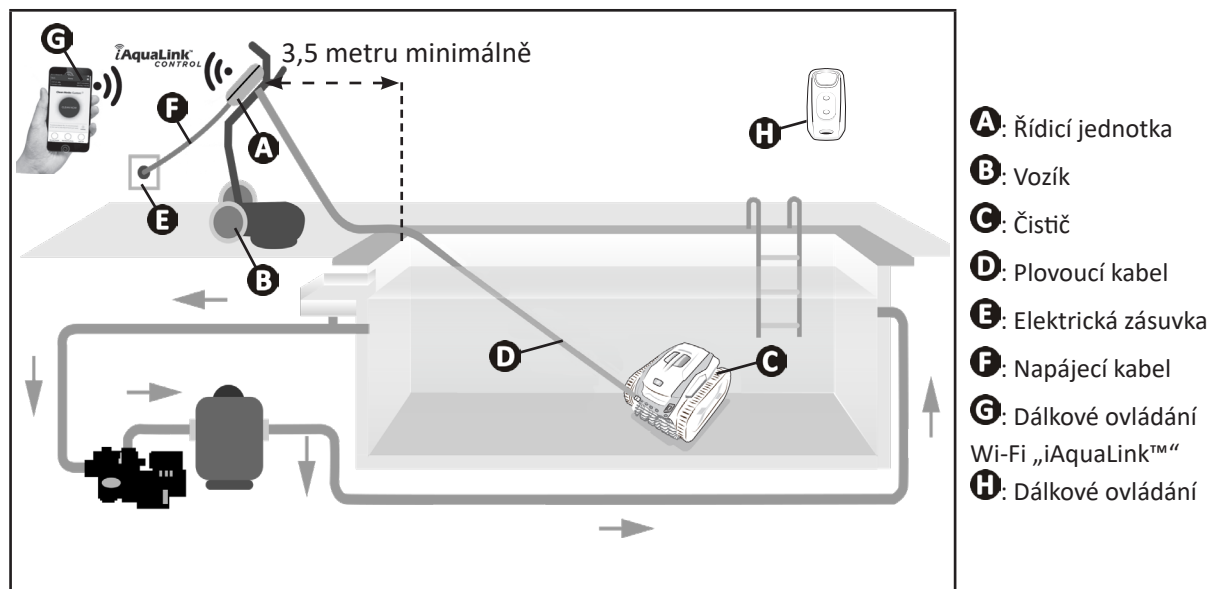

➤ 1.4. Příprava bazénu



- Tento výrobek je určen k použití v bazénech instalovaných na trvalo. Nepoužívejte jej u demontovatelných bazénů. Trvalý bazén je zapuštěn do země nebo postaven na zem a není možné jej snadno rozmontovat a uklidit.

- Zařízení lze provozovat v bazénové vodě následující kvality:

Teplota vody	15 °C až 35 °C
pH	6,8 až 7,6
Volný chlor	< 3 mg/l

- Za účelem optimalizace výkonnosti zařízení v případě znečištěného bazénu, a to zejména na začátku koupací sezóny, odstraňte hrubé nečistoty pomocí hladinové sítky.
- Z bazénu odstraňte teploměry, hračky a jiné předměty, které by mohly robot poškodit.



2. Použití

2.1. Ponoření robotu do bazénu



- Před prvním použitím vyjměte podložku umístěnou mezi krytem robotu a držákem filtru.



- Při prvním použití nebo po zimě se doporučuje použít pouze filtr 150 μm na jemné nečistoty.
- Po prvním použití je vhodnější použít dvojitou filtraci (150 μm filtr a 60 μm filtr).

CS

1. Rozviňte celou délku kabelu vedle bazénu, aby nedošlo k zamotání kabelu během ponořování.
2. Postavte se doprostřed delší části bazénu a robot ponořte. Pohyb robotu bude optimalizovaný a zamotání kabelů sníženo.
3. Ponořte robot do vody ve svislém směru.
4. Lehce s ním pohybujte všemi směry tak, aby se vyprázdnil vzduch obsažený uvnitř.
5. Je nutné, aby robot klesl sám a položil se na dno bazénu. Během ponořování robot táhne do bazénu nezbytnou délku kabelu.

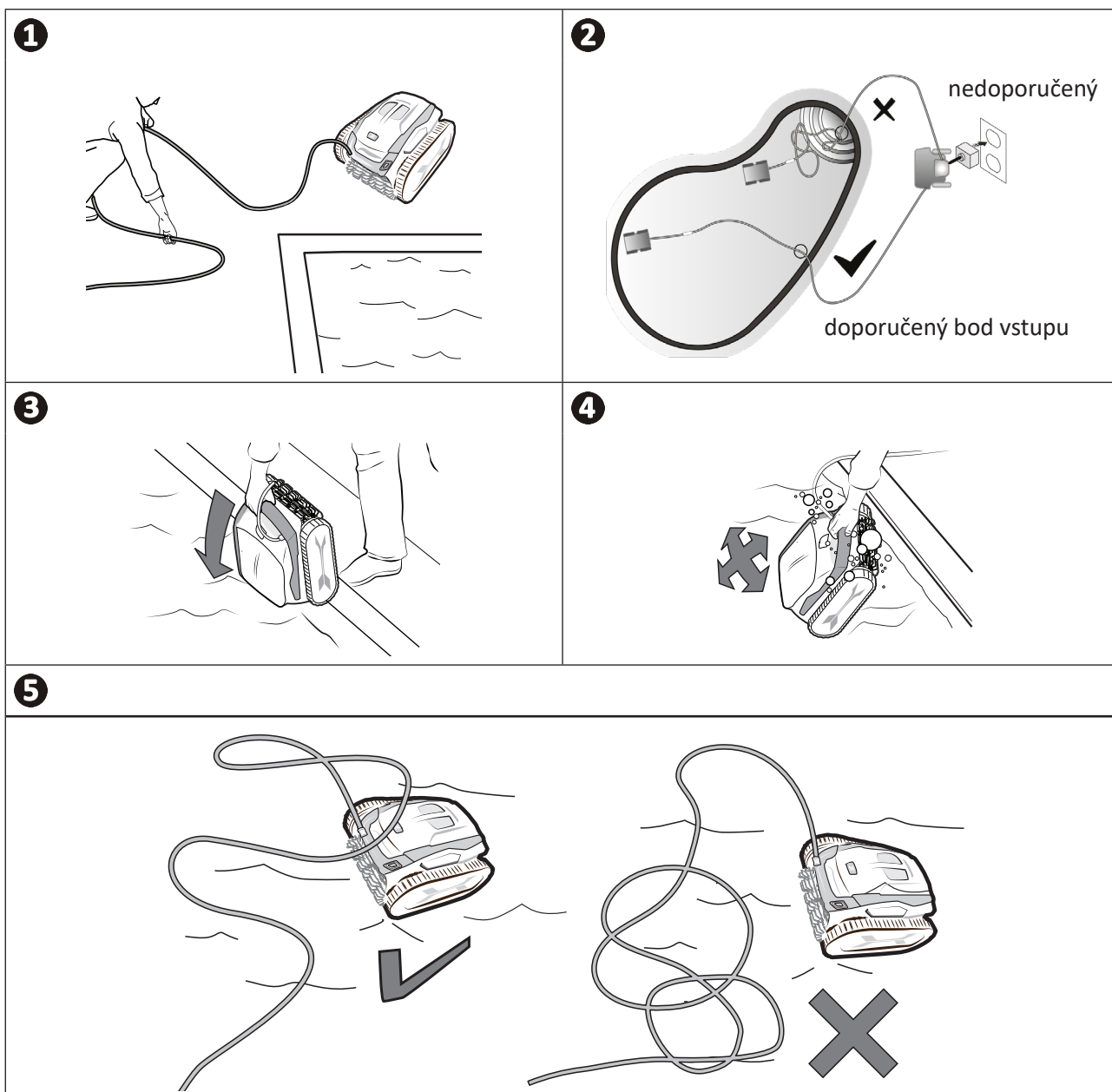

2.2. Připojení elektrického napájení

Abyste zabránili úrazu elektrickým proudem, požáru nebo vážnému zranění, dodržujte následující pokyny:



- Pro připojení řídicí jednotky je zakázáno použití elektrického prodlužovacího kabelu.
- Dbejte, aby zásuvka byla neustále snadno přístupná a chráněná před deštěm nebo vodou.
- Řídicí jednotka je odolná proti postříkání vodou, ale nesmí být ponořena do vody či jakékoli jiné tekutiny. Nesmí být instalována v místě, kde hrozí zatopení; umístěte ji alespoň 3,5 metru od okraje bazény a zabraňte jejímu vystavení přímému slunci.
- Řídicí jednotku umístěte do blízkosti elektrické zásuvky.

1. Odšroubujte ochrannou zátku.
2. Připojte plovoucí kabel k řídicí jednotce a uzamkněte zásuvku otočením pouze kroužku ve směru hodinových ručiček (riziko poškození plovoucího kabelu).
3. Ujistěte se, zda je konektor správně zasunut.
4. Připojte napájecí kabel. Řídicí jednotku bezpodmínečně připojte k zásuvce s proudovým chráničem maximálně 30 mA (v případě pochyb prosím kontaktujte kvalifikovaného technika).

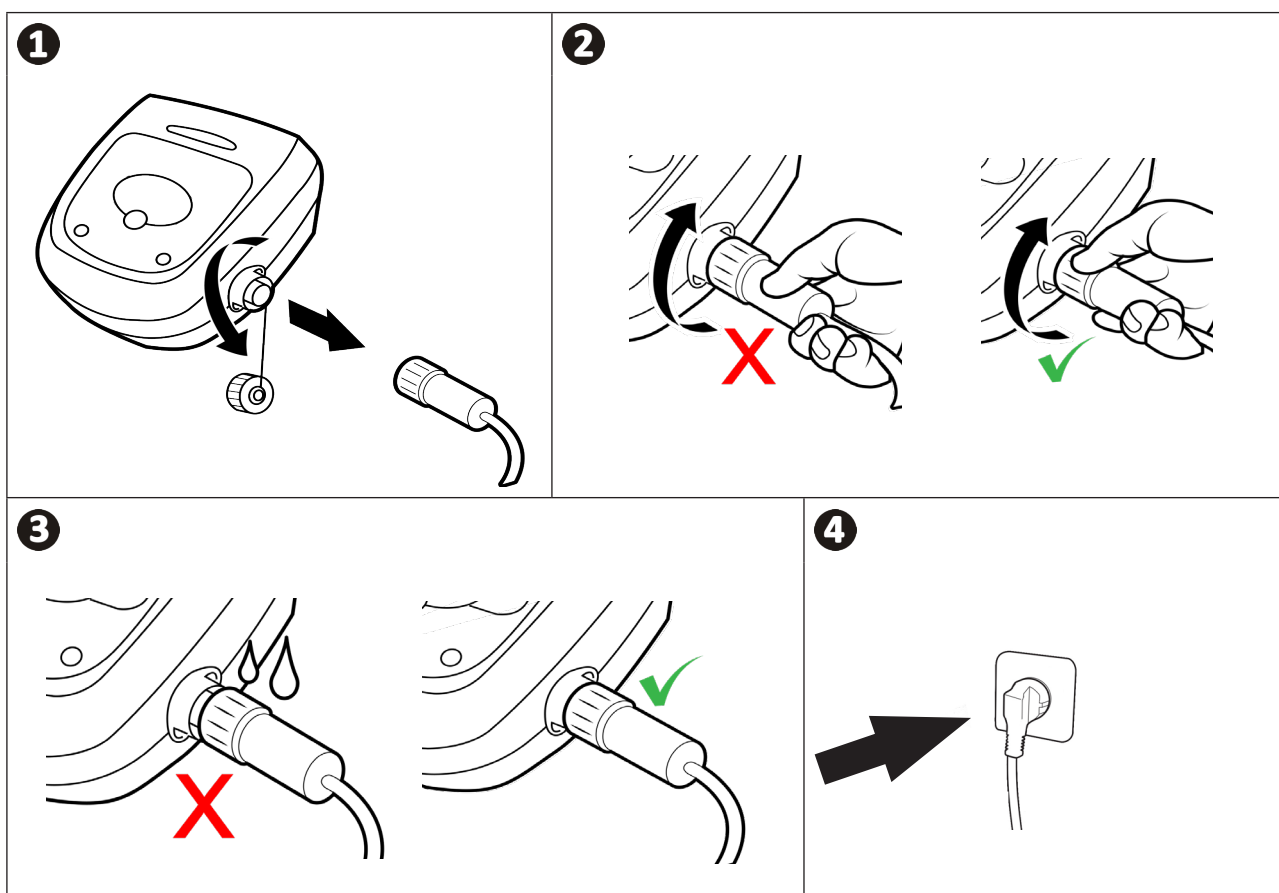

2.3. Funkce řídicí jednotky

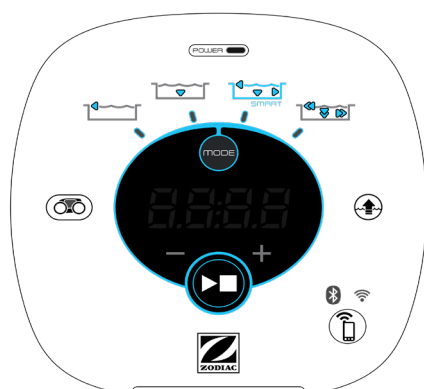

CS

Symbol	Název
	Spuštění / Zastavení zařízení
	Odložený start
	Zajištění připojení k iAquaLink™
	Stav připojení Bluetooth™
	Stav připojení Wi-Fi
	Režim vyjmutí z vody „Lift System“
	Volba čistícího režimu
	Režim Pouze dno
	Režim Smart (optimalizované čištění dna, stěn a hladinové linky)
	Intenzivní režim Dno + stěny + hladinová linka
	Režim Pouze hladinová linka
	Snížit nebo zvýšit čas čištění (+/- 15 minut)
	Ukazatel „Plný filtr“
	Informační LED
	Zobrazení hlášení nebo chybových kódů

2.4. Spuštění čistícího cyklu





Abyste zabránili zranění nebo materiální škodě, dodržujte následující pokyny:

- Koupání je zakázáno, pokud je zařízení v bazénu.
- Zařízení nepoužívejte, pokud v bazénu probíhá šokové chlorování, a před ponořením robotu vyčkejte, než koncentrace chloru dosáhne doporučené hodnoty.
- Pokud je bazén zakrytý roletou, upřednostněte režim Pouze dno.

- Pokud je řídicí jednotka pod napětím, rozsvítí se symboly, které uvádějí:
 - Probíhající činnost
 - Výběr čištění
 - Potřebu údržby
- Řídicí jednotka přejde po 5 minutách do pohotovostního režimu, displej a LED zhasnou. Pro výstup z pohotovostního režimu stačí stisknout kterékoliv tlačítko. Pohotovostní režim nezpůsobí přerušování provozu zařízení, pokud zařízení právě čistí.

2.4.1. Výběr čistícího režimu

- Čistící režim, který je standardně předvolen, je **režim Smart** (čištění dna, stěn a hladinové linky v optimalizované době v závislosti na rozměrech bazénu).
- První spuštěný cyklus v režimu Smart je cyklus, během kterého robot při čištění po dobu 2,5 h provede rekognoskaci bazénu. Během tohoto prvního cyklu řídicí jednotka zobrazí „**AUTO / 2h30**“. Na konci tohoto cyklu bude vypočítána optimální doba. Nepřerušujte 1. cyklus SMART.
- Optimální doba pak bude uložena a stane se standardním časem čištění při dalších cyklech spuštěných v režimu Smart. Řídicí jednotka tak zobrazí stanovenou optimální dobu.
- Abyste opět spustili režim Smart, po dobu 5 sekund držte stlačené tlačítko . Spusťte nový cyklus v režimu Smart, aby mohl robot přepočítat optimální čas čištění.
- Čistící režim může být změněn před spuštěním zařízení nebo během jeho provozu. Nový režim bude spuštěn okamžitě a odpočet zbývající doby předchozího cyklu bude nastaven na nulu.
- Stiskněte  :

- Režim Pouze dno (1:15 h): 

- Režim Smart (optimalizované čištění dna, stěn a hladinové linky) (optimalizovaná doba trvání): 

- Intenzivní režim Dno, stěny a hladinová linka (2:45 h): 

- Režim Pouze hladinová linka (45 min): 

- Stiskněte  pro spuštění čistícího cyklu.



Rada: zvyšte výkonnost čištění

Na začátku koupací sezóny spusťte několik cyklů čištění v režimu „pouze dno“ (poté, co jste odstranili hrubé nečistoty pomocí hladinové sítky).

Pravidelné používání čistícího robotu (maximálně 3 cykly týdně) vám umožní plně využít vždy čistého bazénu a filtr se bude méně ucpávat.

2.4.2. Upravení délky čistícího cyklu

- Je možné snížit nebo zvýšit čas čištění zvoleného cyklu nebo i během jeho použití:





- : Snížit o 15 minut.



- : Prodloužit o 15 minut (cyklus trvá maximálně 6 hodin).

2.4.3. Spuštění odloženého startu

- Po zvolení režimu současně stiskněte tlačítka  a .
- Na displeji řídicí jednotky se zobrazí doba. Tuto dobu upravte tlačítky  a .
- Pro spuštění cyklu stiskněte tlačítko . Cyklus se spustí po uplynutí nastavené doby odloženého startu.

2.5. Význam LED snímače



Stav LED	Modrá	Zelená	Oranžová	Vypnuto
Svítlí nepřerušovaně	Čisticí cyklus aktivován	Zapnutá funkce „Lift System“ nebo „Spot Clean“	Zaplněný filtr	Bez čisticího cyklu nebo chyba
Blikající	Probíhající cyklus, fáze analýzy bazénu nebo finalizace	Funkce dálkového ovládání aktivována	N/A	



CS

2.6. Dálkové ovládání



- Provozní režim dálkového ovládání: 10 °C až 40 °C.
- **Pozor: hrozí nebezpečí výbuchu, pokud je baterie nahrazena nesprávným typem nebo je vystavena extrémním podmínkám či špatnému zacházení.**
- Dodržujte směr vkládání baterie.
- Baterii nedobíjejte, nerozebírejte, nevhazujte do ohně.
- Nevystavujte ji vysokým teplotám nebo přímému slunečnímu světlu.
- Odhození baterie do ohně nebo do horké trouby nebo mechanické drcení či řezání baterie může způsobit výbuch.

2.6.1. Zapnutí a vypnutí dálkového ovládání

- Pro zapnutí: stiskněte .
- Pro vypnutí: stiskněte dlouze .



Rada: zlepšete příjem dálkového ovládání

Frekvence blikání diody LED nacházející se na dálkovém ovládání indikuje kvalitu příjmu. Pokud dioda LED rychle bliká, je kvalita příjmu správná.



Abyste dosáhli optimální komunikace mezi řídicí jednotkou a dálkovým ovládáním:

- Řídicí jednotku umístěte na vozík.
- Nasměřujte řídicí jednotku ve směru bazénu.
- Odstraňte jakékoliv objemné překážky nacházející se mezi řídicí jednotkou a bazénem.

2.6.2. Spárování dálkového ovládání s řídicí jednotkou

Dálkový ovladač musí být spárován s řídicí jednotkou.

Při párování dálkového ovladače s řídicí jednotkou postupujte podle níže uvedených kroků:

1. Zapněte dálkové ovládání stisknutím tlačítka .
2. Zapojte ovladač do elektrické sítě.
3. Stiskněte současně tlačítka  a  na řídicí jednotce.
4. Zkontrolujte, zda bylo párování úspěšné, sledováním displeje řídicí jednotky:

Displej řídicí jednotky	Výsledek
PAIR	Probíhá párování.
GOOD	Párování proběhlo úspěšně.
FAIL	Zopakujte postup párování.

2.6.3. Řízení robota

- Dálkové ovládání je vybaveno snímači pohybu pro řízení robota:

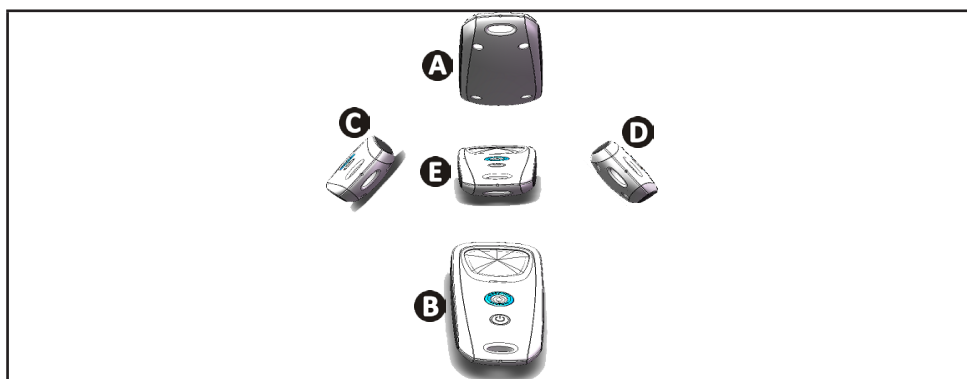

- A**: Dopředu
- B**: Dozadu
- C**: Otáčení doleva
- D**: Otáčení doprava
- E**: Stop

2.6.4. Vytažení robota z vody (podle modelu)

- Stiskněte . Robot se posouvá ke stěně a vystupuje k vodní lince.

2.6.5. Instalace / Výměna baterií

Použijte alkalické baterie typu AAA 1,5 V nebo lithiové baterie AAA 1,5 V.

Při instalaci nebo výměně baterií postupujte podle těchto kroků:

- křížovým šroubovákem vyšroubujte všechny 4 šrouby držící kryt,
- vyjměte obě baterie AAA z jejich přihrádky,
- vložte nové baterie, dodržujte polaritu uvedenou na držáku a na bateriích,
- kryt vraťte zpět a znovu přišroubujte všechny 4 šrouby.

2.7. Vyjmutí robotu z bazénu





- Aby nedošlo k poškození zařízení, k vyjmutí z vody používejte výlučně rukojeť.

CS

2.7.1. Automatizovaný režim „LIFT SYSTEM“

Funkce „Lift System“ byla navržena tak, aby usnadnila vyjmutí robotu z vody. Lze jej aktivovat kdykoli v průběhu nebo na konci čistícího cyklu pomocí tlačítka na řídicí jednotce  nebo na dálkovém ovladači.

- Případně nasměrujte robot směrem k požadované stěně – držte stisknuté tlačítko , robot se bude otáčet. Jakmile se ocitne naproti požadované stěně, tlačítko povolte. Robot se přesune ke stěně.
- Nebo jen krátce stiskněte tlačítko , aby se robot posouval k protější stěně.
- Stoupá po stěně až k hladinové lince (viz obrázek **1**).
- K úplnému vyjmutí z vody použijte rukojeť. Robot vystřikuje vodu silným proudem směrem dozadu, aby byl lehčí (viz obrázek **2**).

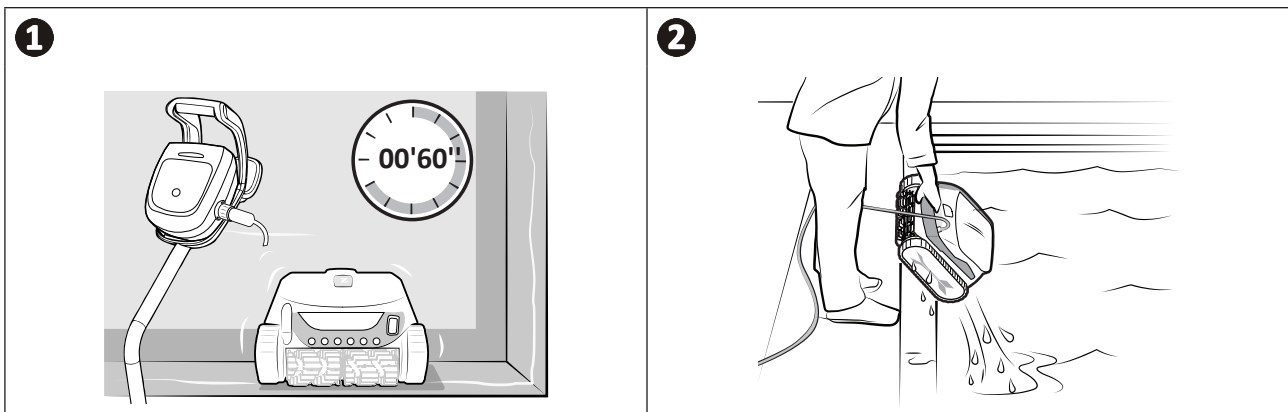

2.7.2. Manuálně



- Vypněte zařízení stisknutím .
- Přisuňte robot k okraji bazénu lehkým přitažením za plovoucí kabel.
- Jakmile je robot na dosah ruky, uchopte ho za rukojeť a pomalu vytáhněte z bazénu tak, aby voda obsažená uvnitř vytekla.

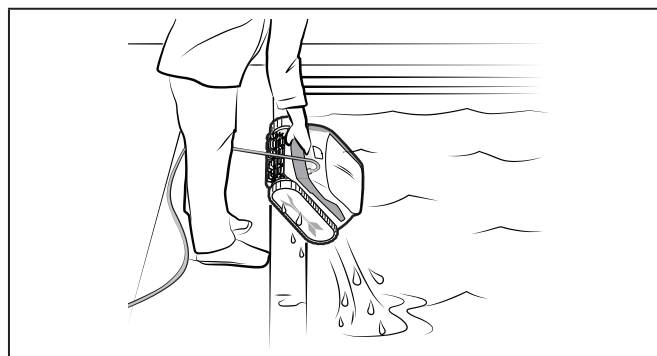

➤ 2.8. Osvědčené postupy po každém čištění

2.8.1. Vyčištění filtru po vyjmutí z vody



- Výkonnost zařízení může být snížena, pokud je filtr plný nebo znečištěný.
- Vyčistěte filtr čistou vodou po každém čisticím cyklu ještě předtím, než nečistoty zaschnou.

- Po každém čisticím cyklu se řiďte postupy pro čištění filtru, viz odst. „4.2. Čištění filtru po vytažení z vody“.

2.8.2. Rozvinutí kabelu, aby se zamezilo jeho zamotání

Chování zařízení je silně ovlivněno zamotáním kabelu. Správně rozmotaný kabel přispěje k lepšímu pokrytí bazénu.

- Kabel rozmotejte a rozložte na slunci tak, aby se vrátil do svého původního tvaru.

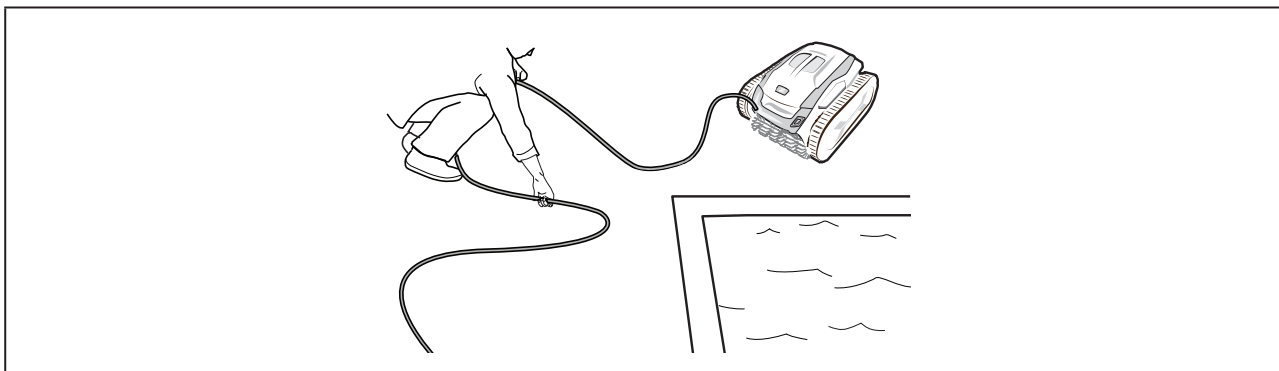

2.8.3. Uklizení robotu a kabelu

- Pokud plovoucí kabel odpojíte od řídicí jednotky, zašroubujte zpět ochrannou zátku.
1. Umístěte robot do svislé polohy na určené místo na vozíku, aby rychle osychal. Opatrně kabel navíňte a uložte ho na rukojeť vozíku.
 2. Jednotlivé součásti skladujte mimo dosah slunce, vlhkosti, stříkající vody a vlivů počasí. Ochranný kryt je volitelný.

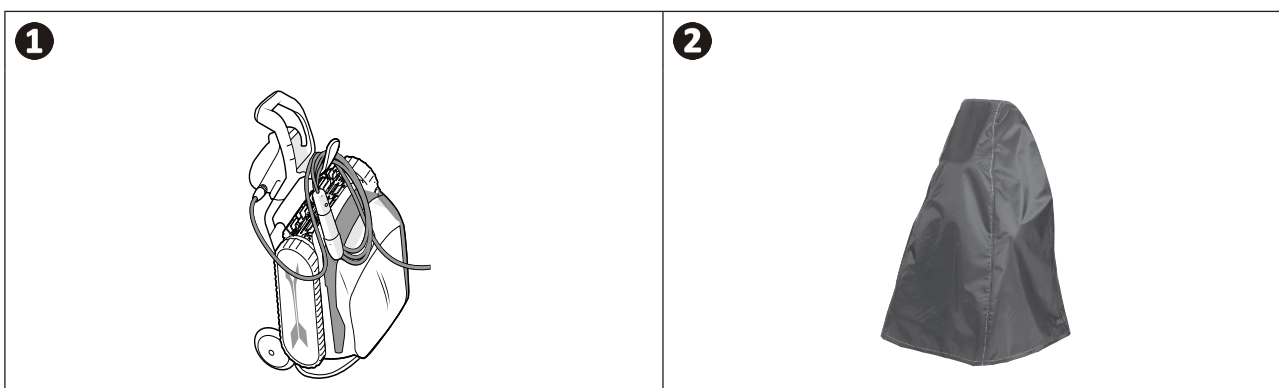



3. Použití aplikace iAquaLink™

3.1. Princip fungování

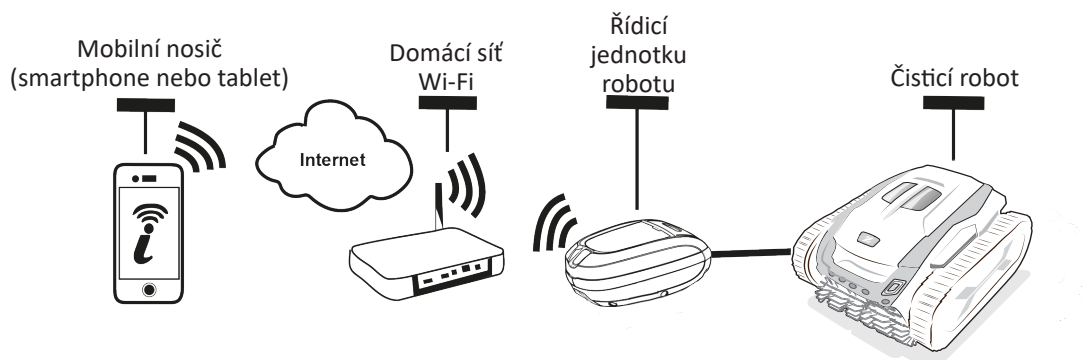

Aplikace iAquaLink™ je k dispozici pro systémy iOS a Android.

S aplikací iAquaLink™ můžete robot kontrolovat odkudkoli a kdykoli a můžete využívat pokročilé funkce, jakými jsou funkce dodatečného programování nebo diagnostické podpory.

3.2. První konfigurace robotu











Než započnete s instalací aplikace, nezapomeňte:

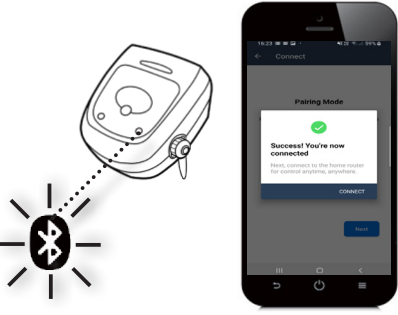

- Zapojit řídicí jednotku do elektrické zásuvky.
- Ponořit robot do bazénu,
- Použít smartphone nebo tablet s Wi-Fi,
- Použít Wi-Fi síť se signálem dostatečně silným pro připojení řídicí jednotky robotu: Signál Wi-Fi musí být dostupný v místě, kde je robot používán. V opačném případě použijte technické řešení umožňující stávající signál zesílit.
- Mít po ruce heslo k síti pro domácí Wi-Fi.

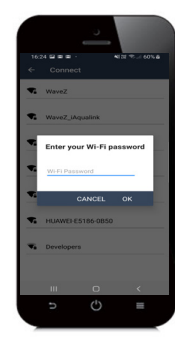
- Stáhněte aplikaci iAquaLink™, která je k dispozici v App Store (iOS) nebo Google Play Store (Android).



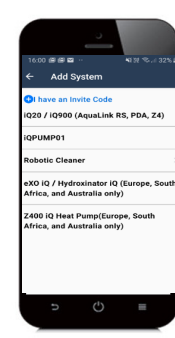









<p>1</p>  <ul style="list-style-type: none">• Přihlaste se nebo se zaregistrujte.	<p>2</p>  <ul style="list-style-type: none">• Stiskněte ikonu + pro přidání nového zařízení.	<p>3</p>  <ul style="list-style-type: none">• Vyberte „Čistící robot“.
---	---	---

<p>4</p>  <ul style="list-style-type: none"> • Stiskněte tlačítko  řídicí jednotky pro aktivování funkce Bluetooth™ a proveďte spárování. 	<p>5</p>  <ul style="list-style-type: none"> • Při  spárování bliká LED kontrolka. • Hlášení na displeji informuje, že řídicí jednotka a chytrý telefon byly propojeny přes Bluetooth™. LED kontrolka  trvale svítí. (*) 	<p>6</p>  <ul style="list-style-type: none"> • Zvolte síť domácí Wi-Fi.
<p>7</p>  <ul style="list-style-type: none"> • Zadejte heslo sítě Wi-Fi. 	<p>8</p>  <ul style="list-style-type: none"> • Při spárování  bliká LED kontrolka. • Hlášení na displeji informuje, že řídicí jednotka byla řádně připojena k domácí Wi-Fi síti. (*) • LED kontrolka  svítí trvale a LED kontrolka  zhasne . 	<p>9</p>  <ul style="list-style-type: none"> • Personalizujte název robota, abyste ho lehce našli. • Na stránce „Má zařízení“ klikněte na robot pro přístup k řídicím funkcím přes aplikaci iAqualink™.



(*): Pokud se objeví chybové hlášení nebo se připojování nedaří, nahlédněte do tabulky odst. „5.3. Diagnostická podpora při zapojení aplikace iAqualink™“.

3.3. Dostupné funkce aplikace

Symbol	Název
	Spuštění / Zastavení zařízení
	Režim vyjmutí z vody „Lift System“
	Volba čisticího režimu
	Režim Pouze dno
	Režim Smart (optimalizované čištění dna, stěn a hladinové linky)
	Intenzivní režim Dno + stěny + hladinová linka
	Režim Pouze hladinová linka
	Snížit nebo zvýšit čas čištění (+/- 15 minut)
	Ukazatel „Plný filtr“
	Režim ovladač
	Spot Clean (čištění zacílené na 1m ²)
	Programování čisticích cyklů na 7 dní
	Zobrazení teploty vody

Funkce se mohou vyvíjet podle aktualizací aplikace.

3.4. Řízení pomocí aplikace



Než začnete robot řídit pomocí aplikace, nezapomeňte:

- Zapojit řídicí jednotku do elektrické zásuvky.
- Ponořte robot do bazénu.

3.4.1. Programování a řízení čisticích cyklů

V aplikaci:

- Spusťte nebo zastavte čištění;
- Zjistěte zbývající dobu čištění u probíhajícího cyklu (zobrazena v hodinách a minutách);
- Prodlužte nebo zkráťte dobu čištění po 15minutových krocích;
- Volba přednastavených čisticích režimů.



- U probíhajícího čištění a u všech následujících čistících cyklů se aktivuje nový čistící režim.
- Délka čistícího cyklu se může lišit v závislosti na zvolených parametrech.

- **Naprogramujte čistící cykly (dny a hodiny)**; čistící cykly mohou být naprogramovány opakovaně, naprogramování je možné pouze jednou denně.

- V průběhu čistícího cyklu **ověřte teplotu vody v bazénu**.

Robot, který je v provozu, měří teplotu vody.





- Pokud je robot na dně bazénu, lze zjistit rozdíl mezi teplotou naměřenou robotem a teplotou naměřenou teploměrem umístěným na povrchu bazénu či naměřenou jiným přístrojem.

3.4.2. Pomoc při vyjmutí robotu z vody „Funkce Lift System“



- **Funkci Lift System aktivujte pouze tehdy, pokud máte robot na dohled.**

- V aplikaci stiskněte tlačítko  pro použití funkce Lift System (viz odst. „2.7.1. Automatizovaný režim „LIFT SYSTEM““).
- Stiskněte na šipky, jejichž pomocí otočíte robot doprava nebo doleva.
- Jakmile je robot proti požadované stěně, stiskněte tlačítko , aby se robot posunul až ke stěně.

3.4.3. Režim dálkového ovládání

Robot může být řízen pomocí chytrého telefonu nebo tabletu, které budou sloužit jako ovladač.



- **Ovladač aktivujte pouze tehdy, pokud máte robot na dohled.**

- K řízení robotu lze použít 2 režimy:

„Režim joystick“: Klikněte na ikony, abyste nasměrovali robot **dopředu**, **dozadu** a otočili jej **doleva** nebo **doprava**.

„Kinetický režim“: Robot řídíte nakláněním mobilního nosiče **nahoru** (zpětný chod), **dolů** (chod vpřed), **doleva** (zatočení doleva) a **doprava** (zatočení doprava).

- Pro provedení **lokalizovaného čištění** použijte funkci „**Lokalizované čištění**“: aktivací této funkce robot čistí zónu před sebou o velikosti 1 m².



- Pokud je doba reakce robotu po akci požadované v aplikaci poměrně dlouhá, zkontrolujte signál Wi-Fi síť, viz odst. „3.2. První konfigurace robotu“.

3.4.4. Chybová hlášení

- Pokud je zaznamenána chyba, zobrazí se výstražný symbol .

Klikněte na výstražný symbol , aby se zobrazila řešení problému, viz odst. „5.2. Hlášení pro uživatele“.

Klikněte na „**Effacer Erreur**“ (Vymazat chybu), pokud si myslíte, že jste problém vyřešili, nebo zvolte **OK**, pokud chcete robot ponechat v chybovém režimu a problém diagnostikovat později.

3.4.5. Nabídka „Paramètres“ (Nastavení)

Některá nastavení konfigurací je možné kdykoliv upravit kliknutím na ikonu **Paramètres (Nastavení)**.



4. Údržba



Abyste předešli vážnému poranění:

- Odpojte robot od elektrického zdroje.



- **Rada:** Pro zajištění co nejdelší životnosti robotu zkontrolujte všechny součásti, jejichž údržba je podrobně popsána v odstavci odst. „4. Údržba“ jednou měsíčně.

4.1. Čištění robotu

- Zařízení musí být pravidelně proplachováno čistou nebo mýdlovou vodou. Nepoužívejte rozpouštědlo.
- Robot dobře opláchněte větším množstvím čisté vody.
- Zařízení nenechávejte sušit na slunci na okraji bazénu.



Rada: filtr a kartáče vyměňujte každé 2 roky.

Doporučujeme vyměňovat filtr a kartáče každé 2 roky, aby se zachovala neporušenost zařízení a zaručila se jeho optimální výkonnost.

4.2. Čištění filtru po vytažení z vody



- Výkonnost zařízení může být snížena, pokud je filtr plný nebo znečištěný.
- Po každém čisticím cyklu vyčistěte filtr/y pomocí čisté vody.
- V případě ucpání filtru jej vyčistěte kyselým roztokem (například bílým octem). Doporučujeme čištění provést nejméně jednou do roka, protože se filtr ucpává, pokud není po dobu několika měsíců používán (zimní období).

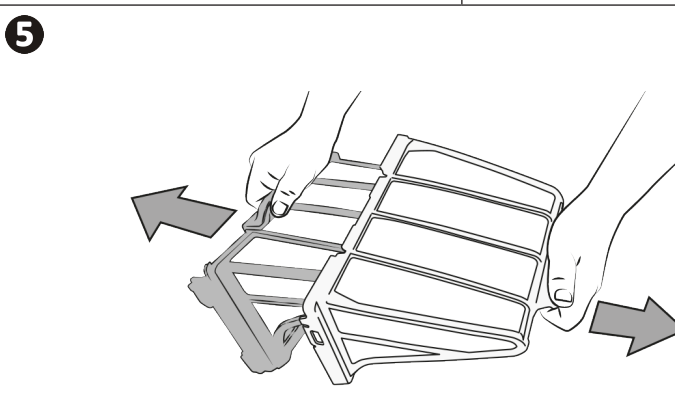
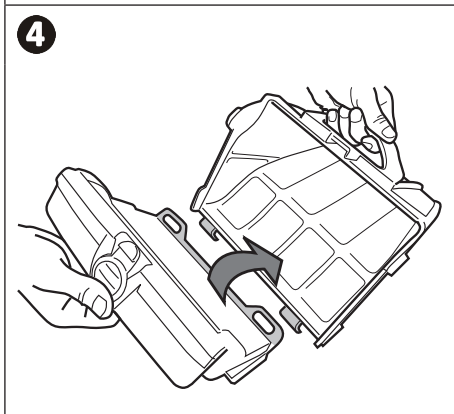
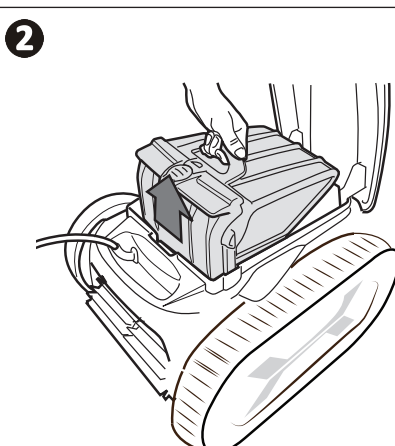
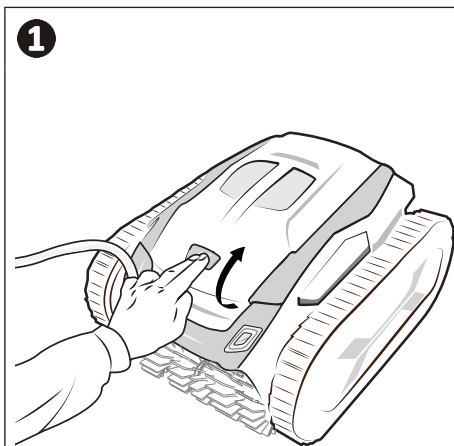

6

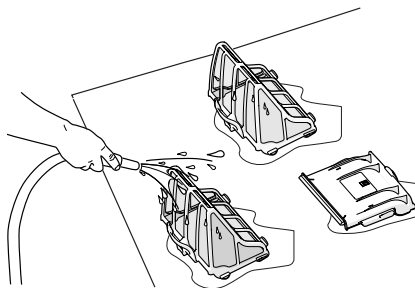

Rada: Zkontrolujte stav ukazatele „Plný filtr“ .
Pokud se LED rozsvítí, rozhodně doporučujeme filtr vyčistit.

➤ 4.3. Čištění filtru čerpadla

Vyčistěte filtr kartáčem, abyste odstranili všechny vlasy nebo nečistoty.

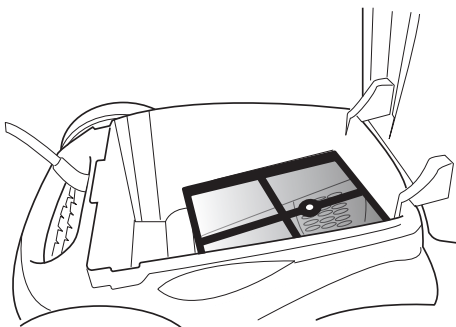

Pokud se filtr ucpe, postupujte podle následujících kroků:

1. Odšroubujte šroub filtru čerpadla.
2. Vytáhněte filtr.
3. Vyčistěte filtr čistou vodou.
4. Našroubujte filtr zpět.

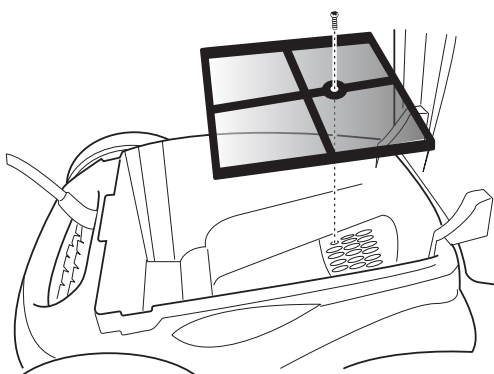

➤ 4.4. Čištění kartáčů a krytu řemenu



- Výkonnost zařízení může být snížena, pokud jsou kartáče příliš znečištěné nebo nějaké nečistoty či předměty uvázly v oblasti krytu řemenu (mezi oběma kartáči).

- Vyčistěte kartáče a kryt řemenu po každém čisticím cyklu po vyjmutí z vody ještě předtím, než nečistoty zaschnou.
- Odstraňte jakýkoli předmět nebo nečistotu, které uvázly mezi oběma kartáči.

4.5. Demontáž a zpětná montáž držáků kartáčů

Držáky kartáčů je nutné demontovat a znovu namontovat v následujících případech:

- pokud vlasy nebo nečistoty brání správnému fungování robota (pohyb robota, lezení po stěně)
- pokud se zobrazí chybové kódy 05 nebo 06 (viz část odst. „Er: 05“ a odst. „Er: 06“).

Demontáž držáků kartáčů

1. Odšroubujte 2 šrouby na obou stranách kol robota.
2. Odšroubujte šroub na spojce.
3. Vyjměte držáky kartáčů.

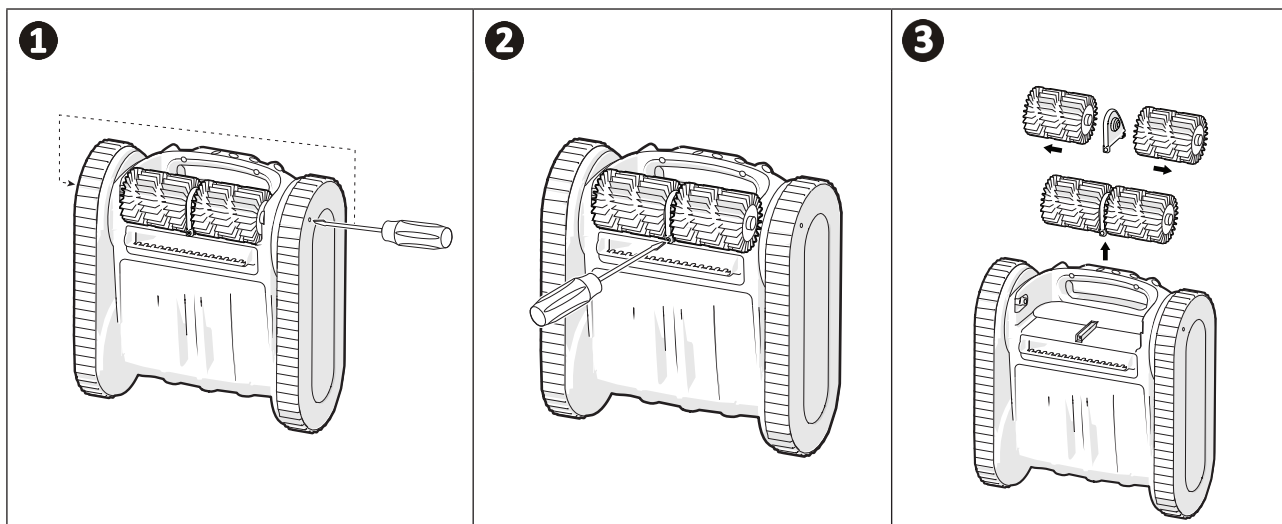

Opětná montáž držáků kartáčů

1. Znovu namontujte 2 držáky kartáčů.
2. Nasadte držáky kartáčů mezi obě kola robota.
3. Utáhněte šroub na spojce.
4. Utáhněte 2 šrouby na každé straně kol robota.

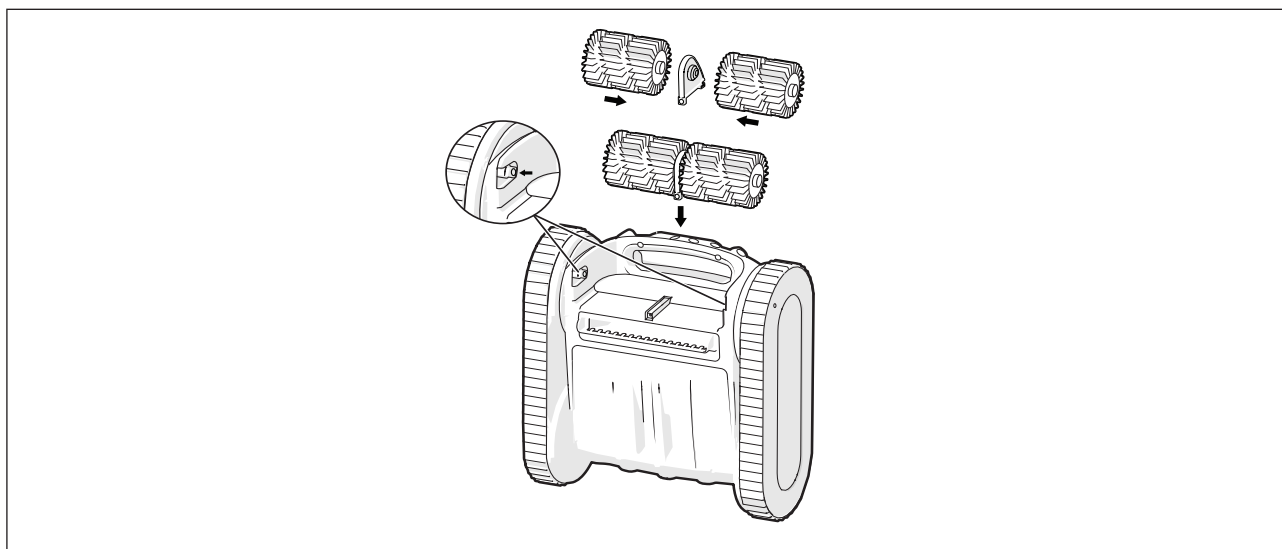

➤ 4.6. Čištění turbíny



Abyste předešli vážnému poranění:

- Odpojte robot od elektrického zdroje.
- Pro údržbu turbíny noste povinně ochranné rukavice .

V určitých případech je nutné vrtuli občas vyčistit (ztráta sacího výkonu, zpomalení robota, problém s čištěním vodní hladiny).

1. Odšroubujte šroub filtru čerpadla a poté filtr vytáhněte.
 2. Zatáhněte mříž.
 3. Vytáhněte opatrně vodičko toku.
 4. Pro vytažení turbíny použijte rukavice, poté opatrně uchopte konec turbíny a zatlačte.
- Odstraňte veškeré nečistoty (vlasy, listy, kamínky, ...), které by mohly turbínu zablokovat.

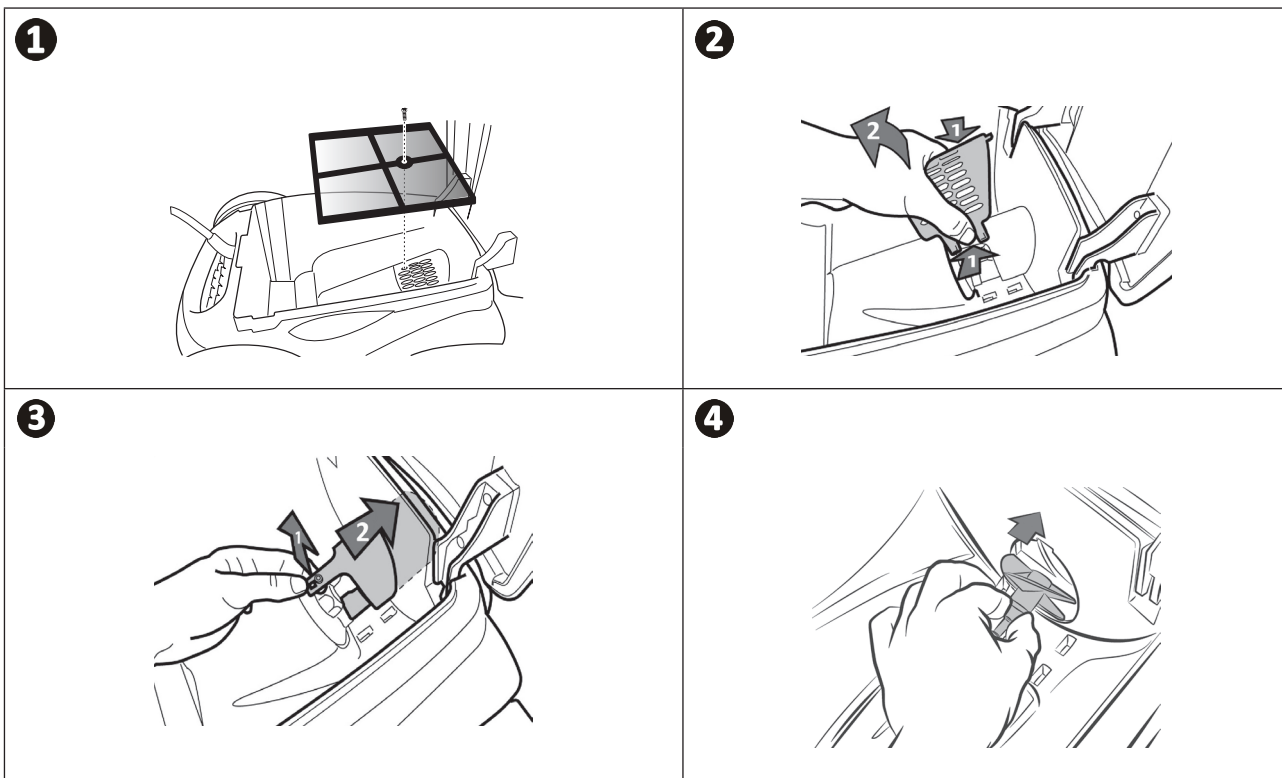

➤ 4.7. Výměna kartáčů

Jsou kartáče opotřebené?

- Vyměňte kartáče, pokud se indikátory opotřebení zobrazují následovně **B**:

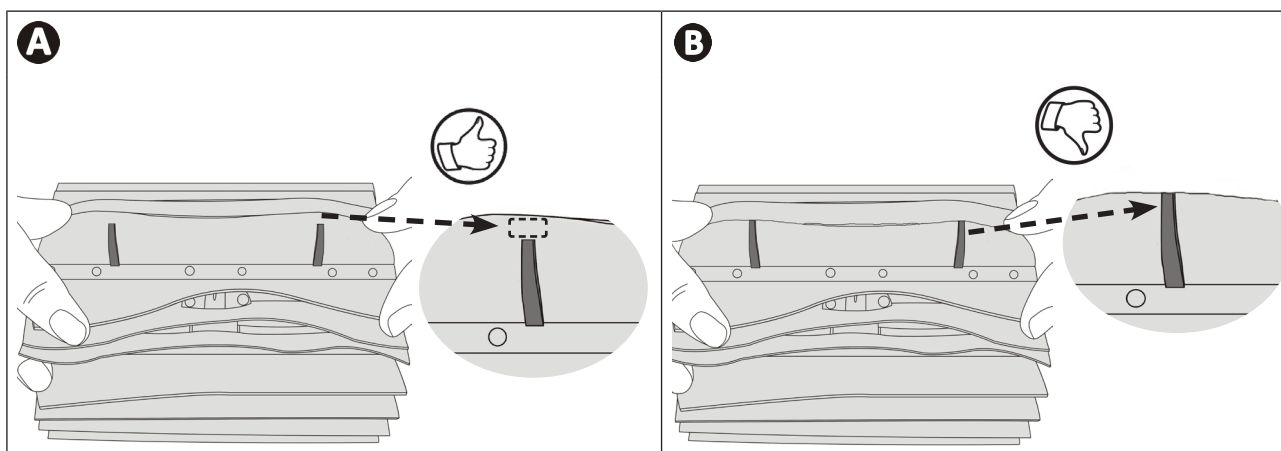

CS

Vyjměte opotřebené kartáče

- Vytáhněte jazýčky z otvorů, ve kterých jsou připevněny, pak vyjměte kartáče.

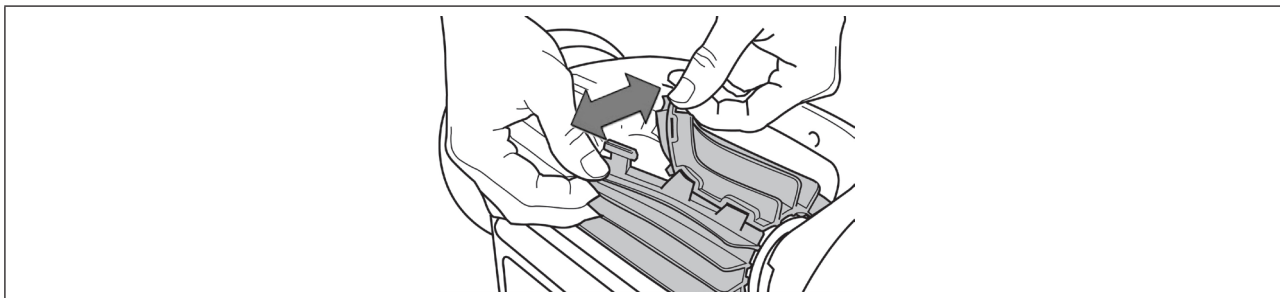

Nasaďte nové kartáče

1. Zasuňte okraj bez jazýčku pod nosič kartáče.
2. Kartáče oviňte okolo podstavce, jazýčky prostrčte do připevňovacích otvorů a zatáhněte za konec každého jazýčku a jeho okraj prostrčte přes drážku.
3. Jazýčky ustrihněte nůžkami tak, aby byly na stejné úrovni jako ostatní lamely.

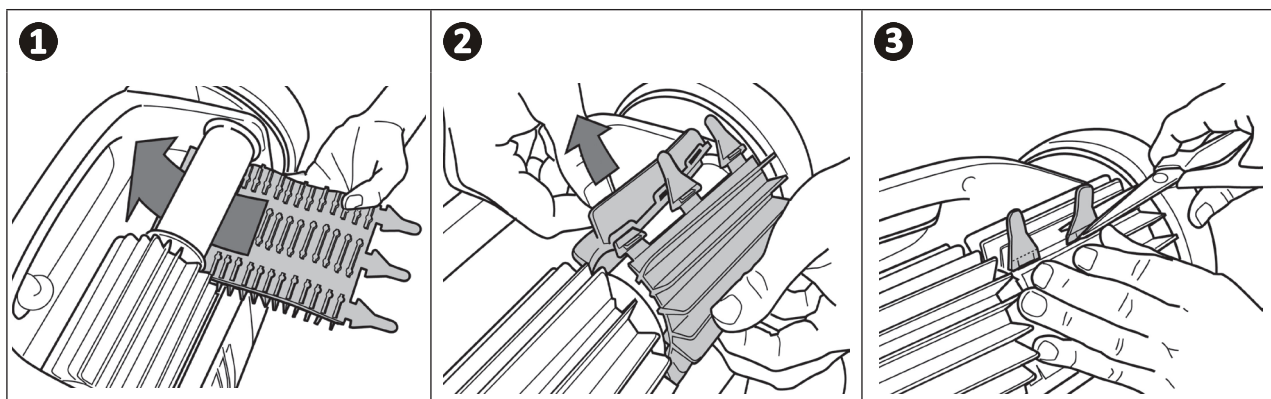

➤ 4.8. Výměna pásů

1. Zatáhněte za vnitřní část vyměňovaného pásu a sejměte okraj pásu z předního kolečka.
 2. Sejměte celý pás z předního kolečka a poté ze zadního kolečka.
 3. Umístěte nový pás na kolečka.
 4. Zatlačte na pás, aby zaskočil do drážky předního kolečka.
 5. Otáčejte pásem kolem kolečka a zkontrolujte, zda je řádně zaskočený v drážce kolečka.
 6. Zatlačte na druhou stranu pásu, aby zaskočila a umístila se do drážky zadního kolečka. V případě potřeby pro snazší umístění kolečkem pomalu otáčejte.
- Otáčejte pásem kolem kolečka a zkontrolujte, zda je řádně zaskočený v drážce kolečka.

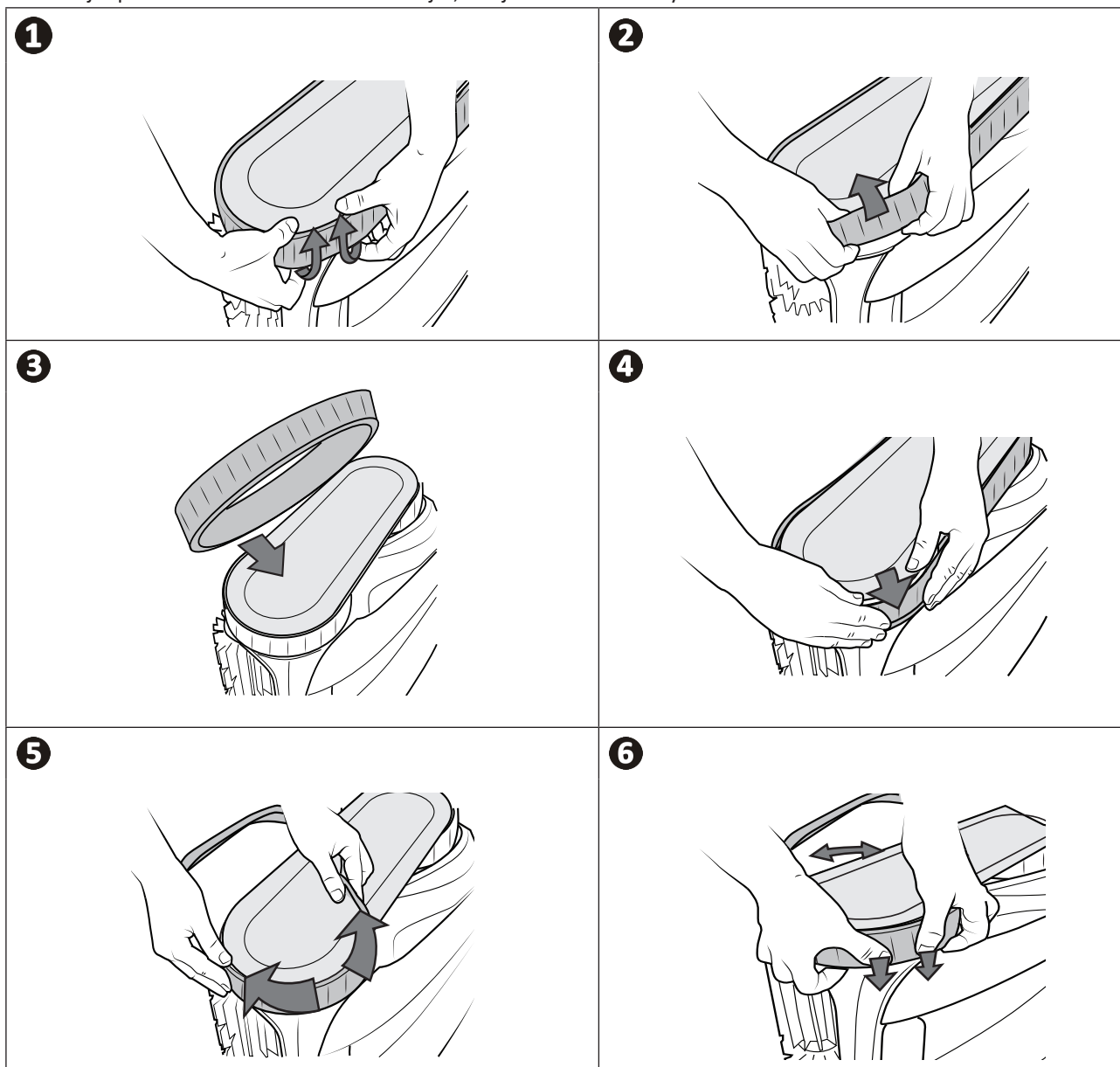





5. Řešení problémů



- Než budete kontaktovat svého prodejce v případě nefunkčnosti, proveďte laskavě jednoduché kontroly uvedené v následující tabulce.
- Pokud problém přetrvává, kontaktujte prodejce.
- : Činnosti vyhrazené pro kvalifikovaného technika.

5.1. Chování zařízení





Část bazénu není správně vyčištěna.	<ul style="list-style-type: none"> • Opakujte pracovní postup ponoru (viz odst. „2.1. Ponoření robotu do bazénu“), vyzkoušejte různé umístění ponoru v bazénu, až naleznete optimální místo. • Filtr je plný nebo zanesený: vyčistěte jej (viz odst. „4.2. Čištění filtru po vytažení z vody“ a odst. „4.3. Čištění filtru čerpadla“).
Zařízení správně nepřilne ke dnu bazénu.	<ul style="list-style-type: none"> • V těle zařízení je vzduch. Opakujte pracovní postup ponoru (viz odst. „2.1. Ponoření robotu do bazénu“). • Filtr je plný nebo zanesený: vyčistěte jej (viz odst. „4.2. Čištění filtru po vytažení z vody“). • Turbínka je poškozená: 
Zařízení nestoupá po stěně.	<p>V režimu Dno / Stěna / Hladinová linka robot nestoupá systematicky po stěně. V průběhu cyklu se frekvence mění. Je normální, že na začátku cyklu robot nestoupá. Pro stanovení toho, že robot skutečně vůbec nestoupá po stěně, je nutné robot sledovat po dobu dvaceti minut.</p> <ul style="list-style-type: none"> • Zkontrolujte, zda je správně vybrán cyklus Dno / Stěna / Hladinová linka (viz odst. „2.4.1. Výběr čistícího režimu“ a odst. „4.3. Čištění filtru čerpadla“). • I když se voda zdá čirá, ve vašem bazénu se nacházejí mikroskopické řasy, které jsou pouhým okem neviditelné a které způsobují kluzkost stěn a brání zařízení ve šplhání. Proveďte šokovou chloraci a lehce snižte pH. Během šokové chlorace nenechávejte zařízení v bazénu (viz odst. „4.5. Demontáž a zpětná montáž držáků kartáčů“).
Zařízení po dosažení vodní hladiny plave na hladině.	<ul style="list-style-type: none"> • Použití housenkových pásů bez přísavek (samostatné ovládání).
Zařízení se neposouvá rovně nebo nenajede na stěnu.	<ul style="list-style-type: none"> • Pásky jsou opotřebené: Zkontrolujte stav přísavek nebo ukazatele opotřebení, abyste zjistili, zda je nutné pásky vyměnit (viz odst. „4.3. Čištění filtru čerpadla“). • Pásky s přísavkami používejte u bazénů s hladkým dnem a u bazénů s protiskluzovým povrchem upřednostněte pásky bez přísavek: 
Zařízení se po spuštění nepohybuje.	<ul style="list-style-type: none"> • Ověřte, zda je zásuvka řídicí jednotky správně napájena. • Zkontrolujte, zda byl spuštěn čistící cyklus a zda svítí kontrolky. • Zkontrolujte, zda spuštěný cyklus nebyl spuštěn s odloženým startem. V takovém případě se na řídicí jednotce zobrazí doba a cyklus se spustí po uplynutí této doby (viz odst. „4.5. Demontáž a zpětná montáž držáků kartáčů“).
Zařízení nesbírá nečistoty.	<ul style="list-style-type: none"> • Filtr je plný nebo zanesený: vyčistěte jej (viz odst. „4.2. Čištění filtru po vytažení z vody“). • Pokud i přes toto vyčištění a vyčištění kyselým roztokem je filtr stále ucpaný, tak ho vyměňte (viz odst. „4.3. Čištění filtru čerpadla“ a odst. „4.5. Demontáž a zpětná montáž držáků kartáčů“). • Pokud nečistoty/předměty zůstávají zaklíněné v oblasti krytu řemenu (mezi oběma kartáči) a nejsou sbírané, tak vyčistěte kartáče a kryt řemenu. Pravidelně je čistěte. • Pokud nečistoty (zejména písek) uvázly v oblasti těsnění krytu, tak těsnění krytu vyčistěte. Vyčistěte ho po každém cyklu.
Kabel se zamotává.	<ul style="list-style-type: none"> • Neodvíjejte celou délku kabelu v bazénu. • V bazénu odvíjte pouze nezbytnou délku kabelu a zbytek kabelu rozviňte po okraji bazénu.









Řídicí jednotka nereaguje na žádné stisknutí tlačítek.	<ul style="list-style-type: none"> • Odpojte napájecí kabel od síťové zásuvky, počkejte 10 sekund a znovu jej zapojte.
Existuje teplotní rozdíl mezi teplotou zaznamenanou v aplikaci iAquaLink™ a teplotou naměřenou jiným teploměrem nebo jiným přístrojem.	<ul style="list-style-type: none"> • Pokud je robot na dně bazénu, lze zjistit rozdíl mezi teplotou naměřenou robotem a teplotou naměřenou teploměrem umístěným na povrchu bazénu či naměřenou jiným přístrojem.
LED snímače je zhasnutá, i když je robot v chodu.	<ul style="list-style-type: none"> • Zkontaktujte prodejce , aby zkontroloval stav zdroje snímače.
Dálkové ovládání nefunguje	<ul style="list-style-type: none"> • Zapněte dálkové ovládání a zkontrolujte, zda se rozsvítí zelená kontrolka. • Zkontrolujte, zda je dálkové ovládání ve vzdálenosti do 10 m od řídicí jednotky. Zkontrolujte, zda mezi dálkovým ovladačem a řídicí jednotkou nejsou žádné velké překážky. • V případě potřeby spárujte dálkový ovladač s řídicí jednotkou (viz odst. „2.6.2. Spárování dálkového ovládání s řídicí jednotkou“).
Dioda LED dálkového ovládání pomalu bliká nebo svítí trvale	<p>Problém s dosahem dálkového ovládání:</p> <ul style="list-style-type: none"> • Řídicí jednotku umístěte na vozík minimálně 3,5 metru od bazénu. • Řídicí jednotku nasměrujte k bazénu tak, aby se zlepšil dosah dálkového ovládání. Ujistěte se, zda se mezi řídicí jednotkou a bazénem nenachází žádná objemná překážka.
Dioda LED dálkového ovládání svítí trvale	<p>Problém se spárováním: zopakujte kroky párování (viz odst. „2.6.2. Spárování dálkového ovládání s řídicí jednotkou“)</p>
Při párování s dálkovým ovladačem se na displeji řídicí jednotky zobrazí zpráva „FAIL“	<p>Problém s párováním:</p> <ul style="list-style-type: none"> • Opakujte kroky párování (viz odst. „2.6.2. Spárování dálkového ovládání s řídicí jednotkou“) • Během párování se ujistěte, že je dálkový ovladač zapnutý a že je správně napájena zásuvka řídicí jednotky.

Pokud problém přetrvává, kontaktujte svého prodejce: 

➤ 5.2. Hlášení pro uživatele

- Hlášení závad se zobrazují jak na řídicí jednotce, tak i v aplikaci iAquaLink™.
- Postupujte podle řešení závad uvedených níže, zároveň je lze nalézt i v aplikaci iAquaLink™: podržte stisknutý , dokud se neobjeví chybový kód.

Zobrazení řídicí jednotky		Zobrazení v aplikaci iAquaLink™	Řešení
Kód chyby	Blikající dioda LED: 		
Er: 01	 x 3	Motor čerpadla	<ul style="list-style-type: none"> • Zkontrolujte, zda nečistoty nebo kabel nebrání ve volném otáčení kartáčů. • Zkontrolujte, zda nic nepřekáží v připojovacím prostoru kabelu. • Vyjměte kazetu a pootočte každým kolečkem o čtvrt otáčky ve stejném směru, dokud se nezačnou volně otáčet. • Pokud nedejde k řešení problému, zkontaktujte prodejce, aby provedl úplnou diagnostiku.
Er: 02 Er: 03	 x 2	Motor levý pohon Motor pravý pohon	<ul style="list-style-type: none"> • Ověřte, zda nečistoty nebo vlasy neblokují turbínku. • Pečlivě vyčistěte filtr. • Pokud nedejde k řešení problému, zkontaktujte prodejce, aby provedl úplnou diagnostiku.
Er: 04	 x 3	Spotřeba motorového čerpadla	<ul style="list-style-type: none"> • Ověřte, zda nečistoty nebo vlasy neblokují turbínku. • Pečlivě vyčistěte filtr. • Pokud nedejde k řešení problému, zkontaktujte prodejce, aby provedl úplnou diagnostiku.

Er: 05 Er: 06	 x 2	Spotřeba motor levý pohon Spotřeba motor pravý pohon	<ul style="list-style-type: none"> Zkontrolujte, zda nečistoty na pásech, kartáčích nebo kabelu nebrání ve volném otáčení kartáčů (viz odst. „4.5. Demontáž a zpětná montáž držáků kartáčů“). Zkontrolujte, zda nic nepřekáží v připojovacím prostoru kabelu. Vyjměte kazetu a pootočte každým kolečkem o čtvrt otáčky ve stejném směru, dokud se nezačnou volně otáčet. Pokud nedojde k řešení problému, zkontaktujte prodejce, aby provedl úplnou diagnostiku.
Er: 07 Er: 08	 x 3	Robot mimo vodu	<ul style="list-style-type: none"> Vypněte robot. Pečlivě vyčistěte filtr. Znovu jej ponořte do vody a zatřeste jím, aby se uvolnily vzduchové bubliny. Opět spusťte cyklus. Pokud nedojde k řešení problému, zkontaktujte prodejce, aby provedl úplnou diagnostiku.
Er: 10	 x 1	Komunikace	<ul style="list-style-type: none"> Odpojte robot a znovu jej zapojte. Zkontrolujte, zda je kabel správně připojen k řídicí jednotce. Zkontrolujte, zda nic nepřekáží v připojovacím prostoru kabelu. Pokud nedojde k řešení problému, zkontaktujte prodejce, aby provedl úplnou diagnostiku.
Er: 11	 x 4	Zdroj snímače	<ul style="list-style-type: none"> Zkontaktujte prodejce, aby zkontroloval stav zdroje snímače.
Er: 12	 x 5	Nezdařená nebo neúplná aktualizace	<ul style="list-style-type: none"> Odpojte řídicí jednotku na dobu minimálně 15 sekund. Zavřete aplikaci iAquaLink™. Připojte řídicí jednotku k robotu. Zapojte řídicí jednotku do sítě. Zkontrolujte, zda je řídicí jednotka správně připojena k Wi-Fi síti (LED  svítí). Pokud se nezobrazí hlášení „PrOG“ nebo LED  neblíká rychle, otevřete aplikaci iAquaLink™, vyberte robot a klikněte na „Aktualizovat“.
Zobrazení řídicí jednotky			
Kód chyby	Blikající dioda LED: 	Zobrazení v aplikaci iAquaLink™	Řešení
PrOG	 velmi rychlý	Probíhající aktualizace	<ul style="list-style-type: none"> Vyčkejte dokončení aktualizace. Nevypojte řídicí jednotku ze sítě.
N/A	N/A	Chyba spojení	<ul style="list-style-type: none"> Zkontrolujte stav LED Bluetooth/Wi-Fi u řídicí jednotky a proveďte kroky popsané v tabulce odst. „5.3. Diagnostická podpora při zapojení aplikace iAquaLink™“.
N/A	N/A	V seznamu „Má zařízení“ se objevil červený bod	<ul style="list-style-type: none"> Zařízení není zapojené nebo není připojené k domácí Wi-Fi. Pokud je bod červený a řídicí jednotka je přitom zapojena a ikony Bluetooth/Wi-Fi svítí, proveďte obnovení displeje (přejetím prstu shora dolů). Jakmile se bod zbarví do zelena: zařízení je připraveno k použití.

Pokud problém přetrvává, kontaktujte svého prodejce: 

Vymazání chybového kódu

Na řídicí jednotce:







- Poté, co jste provedli řešení závad, stiskněte jakékoli tlačítko a chybový kód se vymaže (vyjma tlačítka ).

V aplikaci iAquaLink™:

- Poté, co jste provedli řešení závad, klikněte na **Vymazat chybu** nebo stiskněte **OK**, abyste provedli jednotlivé kroky pro řešení problému později.

➤ 5.3. Diagnostická podpora při zapojení aplikace iAquaLink™

Stav řídicí jednotky	Možné příčiny	Řešení
• LED  bliká.	• Řídicí jednotka je připojena k routeru, ale ne ke cloud serveru (LAN zapojen, WEB nezapojen).	Zkontaktujte dodavatele internetového připojení. <ul style="list-style-type: none">• Odpojte router vaší domácí Wi-Fi na 10 vteřin. Opět Wi-Fi router zapojte a sledujte, zda se LED rozsvítí.• Zkontrolujte připojení na internet – síť může být v poruše.
	• Router 5 GHz není kompatibilní.	<ul style="list-style-type: none">• Vyměňte router.
	• Verze aplikace je zastaralá.	<ul style="list-style-type: none">• Aktualizujte aplikaci.
• Všechny LED jsou zhasnuté.	• Velmi vysoký jas.	<ul style="list-style-type: none">• Zařízení překryjte, abyste jej ochránili před slunečními paprsky, a zkontrolujte, zda kontrolky svítí.
	• Odpojená řídicí jednotka.	<ul style="list-style-type: none">• Zapojte řídicí jednotku (viz odst. „2.2. Připojení elektrického napájení“).
	• Výpadek proudu.	<ul style="list-style-type: none">• Zkontrolujte, zda je jistič pod napětím.• Zkontrolujte, zda je zásuvka pod proudem, například zapojením jiného přístroje.
	• Ztráta připojení k internetu.	<ul style="list-style-type: none">• Zkontrolujte připojení na internet – síť může být v poruše.

Stav řídicí jednotky	Možné příčiny	Řešení
<ul style="list-style-type: none"> • LED  je zhasnutá. • LED  svítí, ale není připojení k internetu (nebo je kolísavé). Na displeji aplikace iAquaLink™ se zobrazí hlášení „Erreur Connexion“ (Chyba připojení). 	<ul style="list-style-type: none"> • Ztráta připojení k internetu. • Slabý signál Wi-Fi*. • Řídicí jednotka je příliš vzdálená od routeru pro domácí Wi-Fi. 	<ul style="list-style-type: none"> • Zkontrolujte připojení na internet – síť může být v poruše. • Ověřte, zda je signál Wi-Fi dostatečně silný. Existuje několik způsobů, jak ověřit intenzitu signálu Wi-Fi: <ul style="list-style-type: none"> - Odpojte router (box) domácí Wi-Fi a opět jej zapojte. - Pomocí přenosného počítače navolte konfigurační tabulku a zkontrolujte stav zapojení sítí. Zkontrolujte intenzitu signálu bezdrátové sítě Wi-Fi na přenosném počítači a ověřte stav řídicí jednotky. - Pomocí smartphone nebo tabletu nainstalujte aplikaci iAquaLink™. Zkontrolujte intenzitu signálu bezdrátové sítě Wi-Fi na mobilním nosiči a ověřte stav řídicí jednotky. Pokud je síť Wi-Fi slabá, naplánujte instalaci zesilovače Wi-Fi. - Použijte aplikaci pro analýzu Wi-Fi, v iOS nebo Androidu jich existuje několik. • Při první konfiguraci umístěte řídicí jednotku robotu co nejbližší k routeru (box) pro domácí Wi-Fi. Nepoužívejte prodlužovací kabel (viz odst. „2.2. Připojení elektrického napájení“), pak proveďte znovu jednotlivé kroky konfigurace (viz odst. „3.2. První konfigurace robotu“): <ul style="list-style-type: none"> - Jakmile se LED  rozsvítí, zapojte řídicí jednotku do blízkosti bazénu. - Pokud nedojde k rozsvícení LED , opět zapojte řídicí jednotku co nejbližší k domu. - Pokud se LED  opět nerozsvítí, naplánujte instalaci zesilovač Wi-Fi.
<ul style="list-style-type: none"> • LED  svítí a zobrazila se zpráva „PROG“. V aplikaci se zobrazí jedna informace. • Tlačítka nelze aktivovat. • LED  v průběhu tohoto kroku nesvítí. 	<ul style="list-style-type: none"> • Probíhá aktualizace softwaru. 	<ul style="list-style-type: none"> • Vyčkejte dokončení aktualizace. • V průběhu aktualizace neodpojujte napájecí kabel od robotu.

***Signál Wi-Fi může být slabý z několika příčin**

- Vzdálenost mezi routerem (boxem) a řídicí jednotkou robotu,
- Typ routeru (boxu),
- Počet stěn mezi routerem (boxem) a řídicí jednotkou robotu,
- Dodavatel přístupu na internet,
- atd.

5.4. Aktualizace připojených robotů

Připojené roboty mohou být aktualizovány, aby byly přidány nové pokročilé funkce nebo vylepšení produktů. Tato vylepšení nejsou pro uživatele vždy viditelná.



Řízení robotu pomocí aplikace není dostupné, pokud nejsou instalovány aktualizace.

Jakmile je k dispozici aktualizace (viditelná v aplikaci iAquaLink™, viz obrázek 1), dodržte před stisknutím tlačítka pro spuštění instalace několik doporučení:

- Umístěte robot a řídicí jednotku co nejbližší k routeru pro domácí Wi-Fi;
- Zkontrolujte, zda je kvalita Wi-Fi signálu správná;
- Ponechejte řídicí jednotku zapojenou do sítě a robot připojený k řídicí jednotce až do konce instalace;
- Řídicí jednotka musí být připojena k domácí Wi-Fi síti a aplikace iAquaLink™ musí být otevřená.

Spuštění aktualizace:

1. Stiskněte tlačítko pro spuštění instalace přes aplikaci iAquaLink™;
2. V průběhu instalace aktualizací se zobrazí hlášení ; při instalaci aktualizací nelze spustit čisticí cyklus. Obecně trvá instalace aktualizací 10–20 minut.
3. Jakmile je instalace aktualizací dokončena, zobrazí se hlášení.
4. Pokud se po 60 minutách instalace nezdaří, zobrazí se chybové hlášení, viz odst. „5.2. Hlášení pro uživatele“).

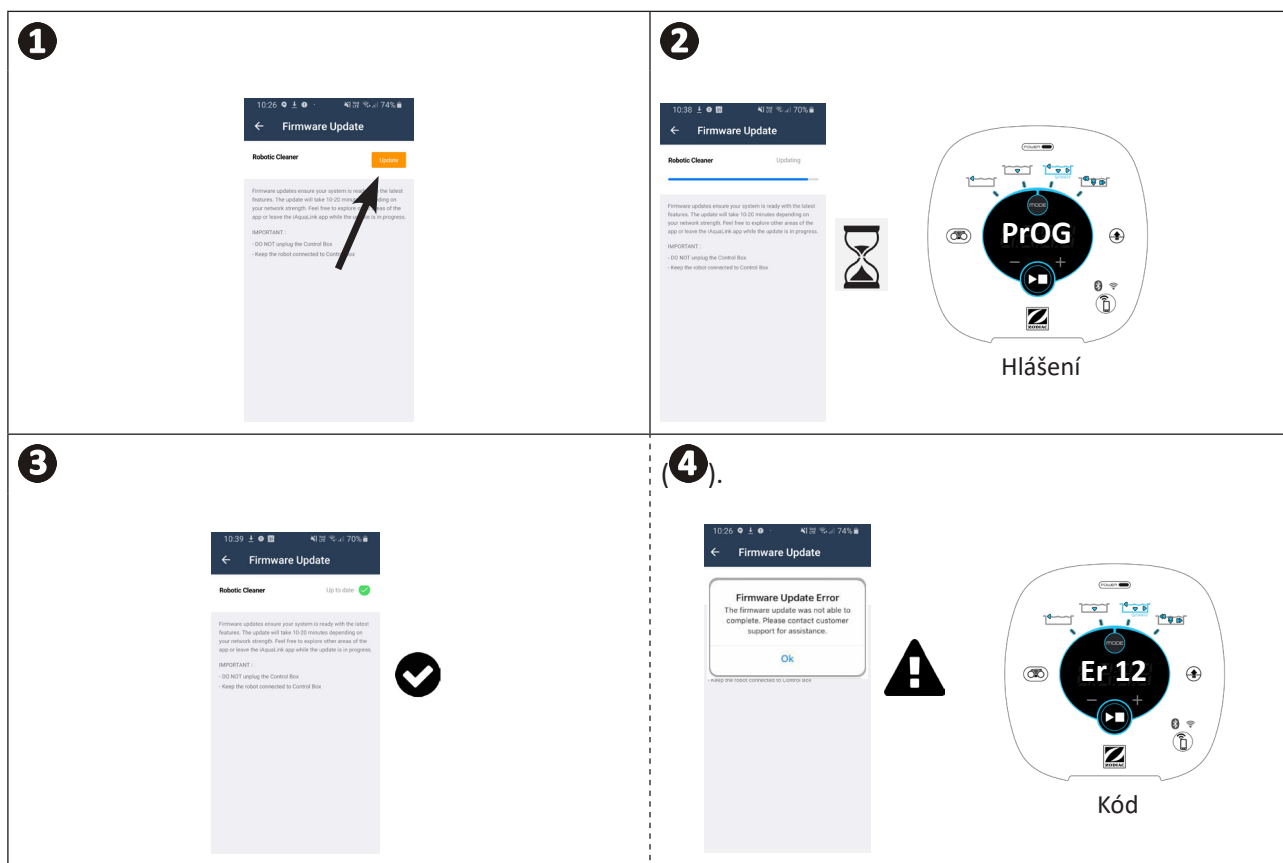

* Hlášení aplikace iAquaLink™ se mohou měnit.

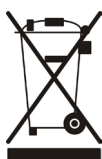

Recyklace

Tento symbol vyžadovaný evropskou směrnicí 2012/19/EU (směrnice o odpadních elektrických a elektronických zařízeních) znamená, že vaše zařízení nesmí být vyhozeno. Bude selektivně sbíráno za účelem opětovného použití, recyklace nebo využití. Pokud obsahuje látky, které jsou potenciálně nebezpečné pro prostředí, pak tyto látky budou odstraněny nebo neutralizovány. O podmínkách recyklace se prosím informujte u svého prodejce.

Váš prodejce
Your retailer

Model přístroje
Appliance model

Výrobní číslo
Serial number

Pro více informací, registraci výrobku a zákaznickou podporu:
For more information, product registration and customer support:

www.zodiac.com

