

# SIROCCO<sup>2</sup>

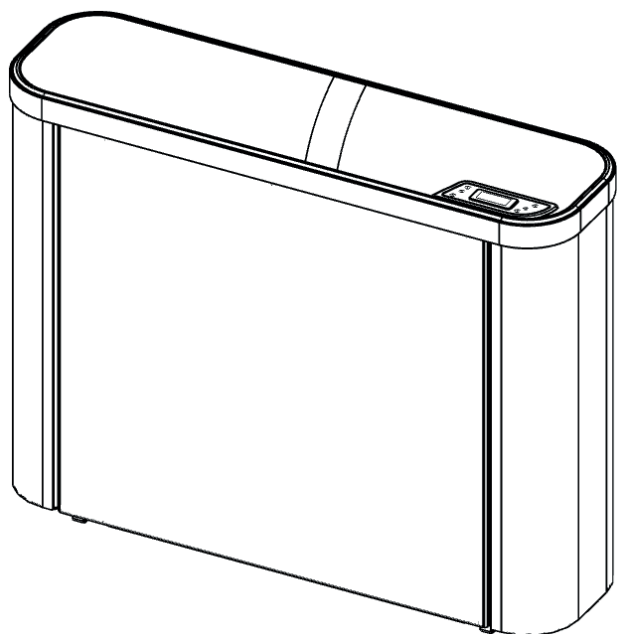

**Installatie- en gebruikshandleiding** - Nederlands  
Ontvochtiger  
Vertaling van de originele Franse instructies

**NL**

More documents on:  
[www.zodiac.com](http://www.zodiac.com)

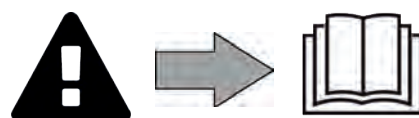





## WAARSCHUWINGEN



Lees de instructies in deze handleiding zorgvuldig door voordat u de eenheid in gebruik neemt.

### ALGEMENE WAARSCHUWINGEN

- Het negeren van de waarschuwingen kan leiden tot schade aan de zwembadinstallatie of tot ernstig letsel, en kan zelfs de dood tot gevolg hebben.
- Alleen een vakman op het gebied van de betreffende technische vakgebieden (elektriciteit, hydraulica of koeltechnieken) is bevoegd onderhoud of reparaties uit te voeren aan het apparaat. De gekwalificeerde technicus die werkzaamheden op het apparaat uitvoert, moet persoonlijke beschermingsmiddelen gebruiken / dragen (zoals een veiligheidsbril, handschoenen, etc.) om het risico op verwondingen te voorkomen tijdens werkzaamheden op het apparaat.  
- Controleer vóór het uitvoeren van ongeacht welke werkzaamheden of de stroom uitgeschakeld is en de toegang tot het apparaat vergrendeld is.
- Het apparaat is bedoeld voor een specifieke toepassing voor zwembaden en spa's en mag niet worden gebruikt voor andere doeleinden dan waarvoor het is ontworpen.
- Dit apparaat is niet bestemd voor een gebruik door personen (inclusief kinderen) waarvan de lichamelijke, zintuiglijke of geestelijke vermogens verminderd zijn of door personen zonder enige ervaring of kennis, tenzij zij via een voor hun veiligheid verantwoordelijke persoon onder toezicht staan of van tevoren instructies hebben ontvangen betreffende het gebruik van het apparaat. Kinderen moeten onder toezicht staan, om te voorkomen dat zij niet met het apparaat spelen.
- Dit apparaat mag gebruikt worden door kinderen van minstens 8 jaar en door personen met verminderde lichamelijke, zintuiglijke of geestelijke vermogens of personen zonder enige ervaring of kennis, mits zij onder correct toezicht staan of van tevoren instructies hebben ontvangen met betrekking tot het veilige gebruik van het apparaat, en zij de mogelijke gevaren begrijpen. De door de gebruiker uit te voeren reinigings- en onderhoudswerkzaamheden mogen niet door kinderen zonder toezicht worden uitgevoerd.
- Het apparaat moet worden geïnstalleerd volgens de instructies van de fabrikant en met respect voor de heersende lokale en nationale normen. De installateur is verantwoordelijk voor het installeren van het apparaat en de naleving van de nationale regelgeving met betrekking tot de installatie. De fabrikant kan in geen geval aansprakelijk worden gesteld wanneer de ter plaatse geldende installatienormen niet worden gerespecteerd.
- Voor alle andere handelingen dan het eenvoudig gebruikersonderhoud zoals beschreven in deze handleiding, moet het product worden onderhouden door een vakman.
- Bij storing van het apparaat niet zelf proberen het apparaat te repareren, maar contact opnemen met een vakbekwame monteur.
- Elke deactivering, verwijdering of ontwijking van een van de ingebouwde beveiligingselementen in het apparaat doet automatisch de garantie vervallen, evenals het gebruik van vervangende onderdelen afkomstig van een niet-geautoriseerde derde fabrikant.
- Spuit geen insecticide of andere chemische producten (brandbaar of niet brandbaar) in de richting van het apparaat; dit kan de behuizing beschadigen en brand veroorzaken.
- Raak de ventilator en de bewegende delen niet aan en houd voorwerpen en uw vingers uit de buurt van de bewegende delen tijdens de werking van het apparaat. De bewegende delen kunnen ernstig en zelfs dodelijk letsel tot gevolg hebben.

## **WAARSCHUWINGEN MET BETREKKING TOT ELEKTRISCHE APPARATEN**

- De elektrische voeding van het apparaat moet worden beschermd door een speciale aardlekbeveiliging (RCD) van 30 mA conform de normen van het land waar het geïnstalleerd wordt.
- Gebruik geen verlengsnoer om het apparaat aan te sluiten; dit moet rechtstreeks aangesloten worden op een geschikt voedingscircuit.
- Een aangepaste scheidingsmethode die voldoet aan alle lokale en nationale regelgeving voor overspanning van categorie III, die alle polen van het voedingscircuit snijdt, moet worden geïnstalleerd in het voedingscircuit van het apparaat. Deze scheidingsmethode wordt niet meegeleverd met het apparaat en moet door de installateur worden geleverd.
- Controleer vóór alle werkzaamheden dat:
  - De op het kenplaatje van het apparaat vermelde vereiste ingangsspanning overeenkomt met de spanning van de netvoeding;
  - De netvoedingsservice compatibel is met de elektriciteit die het apparaat nodig heeft, en of deze op de juiste wijze geaard is.
- In geval van abnormale werking of bij verspreiding van geuren door het apparaat, dit onmiddellijk uitschakelen, de stekker uit het stopcontact verwijderen en contact opnemen met een vakman.
- Voor het uitvoeren van onderhoud of een servicebeurt controleren of hier geen spanning op staat en volledig losgekoppeld is van het elektriciteitsnet. Bovendien dient geverifieerd te worden of de prioriteit verwarming (in het voorkomende geval) is uitgeschakeld en of elk(e) ander(e) op het apparaat aangesloten apparaat of accessoire eveneens losgekoppeld is van het elektriciteitsnet.
- Een apparaat in bedrijf niet loskoppelen en opnieuw aansluiten.
- Niet aan de voedingskabel trekken om deze los te koppelen.
- Als de voedingskabel beschadigd is, dient deze uitsluitend vervangen te worden door de fabrikant, een geautoriseerde vertegenwoordiger of een reparatiewerkplaats.
- Geen onderhoud of een servicebeurt uitvoeren aan het apparaat met vochtige handen of wanneer het apparaat vochtig is.
- Alvorens het apparaat aan te sluiten op de voedingsbron verifiëren of het aansluitblok of het stopcontact waar het apparaat op zal worden aangesloten, in goede staat verkeert en niet beschadigd of verroest is.
- Voor elke component of subgeheel met een batterij: niet herladen, niet uit elkaar halen, en niet in het vuur gooien. Deze niet blootstellen aan hoge temperaturen of direct zonlicht.
- Haal bij onweerachtig weer de stekker van het apparaat uit het stopcontact om te voorkomen dat dit wordt beschadigd door de bliksem.
- Dompel het apparaat niet onder in water (met uitzondering van de schoonmaakrobots) of modder.

## **WAARSCHUWINGEN VOOR APPARATEN DIE KOELVLOEISTOF R410A BEVATTEN**

- De vloeistof R410A niet afblazen in de atmosfeer. Deze vloeistof is een gefluoreerd broeikasgas, dat valt onder het Protocol van Kyoto, met een potentiële bijdrage aan de globale opwarming (GWP) = 2088 (zie Europese reglementering EG 517/2014).
- Om te voldoen aan de relevante milieu- en installatienormen, in het bijzonder aan decreet nr. 2015-1790 en/of de EU-reglementering EG 517/2014, moet tijdens de indienststelling en minstens eenmaal per jaar een lektest worden uitgevoerd op het koelcircuit. Deze bewerking moet worden uitgevoerd door een gecertificeerde specialist in koelsystemen.

## **INSTALLATIE EN ONDERHOUD**

- Het apparaat mag niet in de buurt van brandbare materialen, of de luchtinlaatmond van een aangrenzend gebouw worden geïnstalleerd.
- Voor bepaalde apparaten is het verplicht om een accessoire van het volgende type te gebruiken: "beschermend rooster" als de installatie zich bevindt op een plaats waarvan de toegang niet is gereguleerd.
- Tijdens de installatie-, reparatie- en onderhoudsfasen, is het verboden om de leidingen als opstap te gebruiken: onder deze belasting zouden de leidingen kunnen breken en zou de koelvloeistof ernstige brandwonden kunnen veroorzaken.
- Tijdens de onderhoudsfase van het apparaat, dienen de samenstelling en de staat

van de warmtegeleidende vloeistof gecontroleerd te worden en dienen eventuele sporen van koelvloeistof opgespoord te worden.

- Tijdens de jaarlijkse controle dient in overeenstemming met de van kracht zijnde wetgeving de afdichting van het apparaat, de juiste aansluiting van de hoge en lage drukregelaars op het koelcircuit en de onderbreking van het elektrisch circuit in geval van activering gecontroleerd te worden.
- Tijdens de onderhoudsfase dient men te controleren of er geen sporen zijn van corrosie of olievlekken rond de koelcomponenten.
- Voorafgaand aan welke werkzaamheden ook aan het koelcircuit, dient men het apparaat verplicht uit te schakelen en enkele minuten te wachten alvorens temperatuur- of drukmeters aan te brengen, omdat bepaalde onderdelen, zoals de compressor en de leidingen, temperaturen van meer dan 100 °C kunnen bereiken en de hoge drukken ernstige brandwonden kunnen veroorzaken.

### **STORINGOPLOSSING**

- Soldeerwerkzaamheden dienen uitgevoerd te worden door erkende soldeerspecialisten.
- Voor de vervanging van de leidingen mag uitsluitend gebruik gemaakt worden van koperen buizen overeenkomstig de norm NF EN 12735-1.
- Detectie van lekken, testen onder druk:
  - nooit droge zuurstof of lucht gebruiken (gevaar voor brand of ontploffingen),
  - gedehydrateerde stikstof of een mengsel van stikstof en het op het typeplaatje aangegeven koelmiddel gebruiken,
  - de druk van de test aan de lage- en hogedrukzijde mag niet hoger zijn dan 42 bar (voor R410A) ingeval het apparaat is voorzien van de manometeroptie.
- Voor leidingen van het hogedruk-circuit uitgevoerd met een koperen buis met een diameter gelijk aan of meer dan 1''5/8, zal er een certificaat § 2.1 overeenkomstig de norm NF EN 10204 worden aangevraagd bij de leverancier, en worden toegevoegd aan het technisch installatiedossier.
- De technische informatie met betrekking tot de veiligheidseisen van de verschillende toegepaste richtlijnen staan aangegeven op het typeplaatje. Al deze informatie dient geregistreerd te worden in de installatiehandleiding van het toestel die deel uit dient te maken van het technische installatiedossier: model, code, serienummer, max. en min. TS, PS, fabricatiejaar, CE-markering, adres van de fabrikant, koelvloeistof en gewicht, elektrische instellingen, thermodynamische en akoestische prestaties.

NL



#### **Recycling**

Dit symbool wordt opgelegd door de Europese AEEA-richtlijn 2012/19/EU (richtlijn betreffende afgedankte elektrische en elektronische apparatuur) en betekent dat uw apparaat niet met het huisvuil mag worden weggegooid. Dit moet selectief worden verwerkt voor hergebruik, recyclage of herstelling. Als het apparaat mogelijk milieugevaarlijke stoffen bevat, dan moeten deze verwijderd of geneutraliseerd worden. Vraag uw dealer om informatie over de wijze van recycling.



- Voordat u enige handeling uitvoert op het apparaat, is het noodzakelijk dat u deze handleiding voor installatie en gebruik leest, evenals het boekje "Garanties" dat wordt meegeleverd met het apparaat. Dit niet doen, kan leiden tot schade aan eigendommen, ernstige verwondingen of de dood, naast de annulering van de garantie.
- Bewaar deze documenten en geef deze door voor toekomstig gebruik gedurende de levensduur van het apparaat.
- Het is verboden dit document te verspreiden of te wijzigen op generlei wijze zonder toestemming van Zodiac®.
- Zodiac® verbetert voortdurend de kwaliteit van haar producten , en de informatie in dit document kan worden gewijzigd zonder voorafgaande kennisgeving.

## INHOUDSOPGAVE



### 1 Kenmerken

5

1.1 | Beschrijving

5

1.2 | Afmetingen en markering

6

1.3 | Technische kenmerken

7

1.4 | Bedrijfsvoorwaarden

7



### 2 Installatie

8

2.1 | Installatievoorwaarden

8

2.2 | Installatie in de omgeving (bevestiging van het apparaat op de muur)

9

2.3 | Aansluiting voor de afvoer van condenswater

10

2.4 | Toegang tot de elektrische aansluitklemmen

11

2.5 | Aansluitingen van de elektrische voeding

12

2.6 | Optionele aansluitingen

13



### 3 Gebruik

14

3.1 | Presentatie van de gebruikersinterface

14

3.2 | Inwerkingstelling

15

3.3 | Configuratie van het apparaat

16

3.4 | Gebruikersfuncties

20



### 4 Service

23

4.1 | Onderhoud

23



### 5 Probleemoplossing

25

5.1 | Gedrag van het apparaat

25

5.2 | Weergave alarmcode

26

5.3 | Werkingsparameters

28

5.4 | Elektrische schema's

29



#### **Tip: om contact met uw dealer te vergemakkelijken**

- Noteer de contactgegevens van uw dealer om ze gemakkelijker te vinden en vul de volledige "productinformatie" in op de achterkant van de handleiding; uw dealer zal u hierom vragen.



# 1 Kenmerken

## 1.1 | Beschrijving

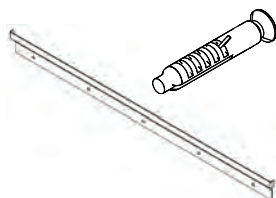
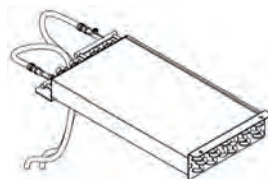
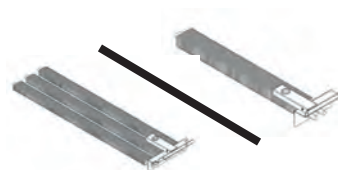
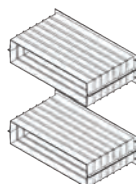
**A****B****C****D****E****F****G****H****NL**

<b>A</b>		<b>SIROCCO<sup>2</sup></b>
<b>B</b>	Muurbevestigingslat + schroeven (5 stuks met Ø 6 mm)	✓
<b>C</b>	Filter	✓
<b>D</b>	Voet	+
<b>E</b>	Kit "warmwaterbatterij"	+
<b>F</b>	Kit "extra verwarming"	+
<b>G</b>	Kit "afstandsbediening"	+
<b>H</b>	Kit "inbouw"	+

✓: Geleverd

+: Beschikbaar als accessoire

## 1.2 I Afmetingen en markering

SIROCCO <sup>2</sup>	2M	3M	5M	5T
A	1060 mm		1410 mm	
B	300 mm			
C	800 mm			

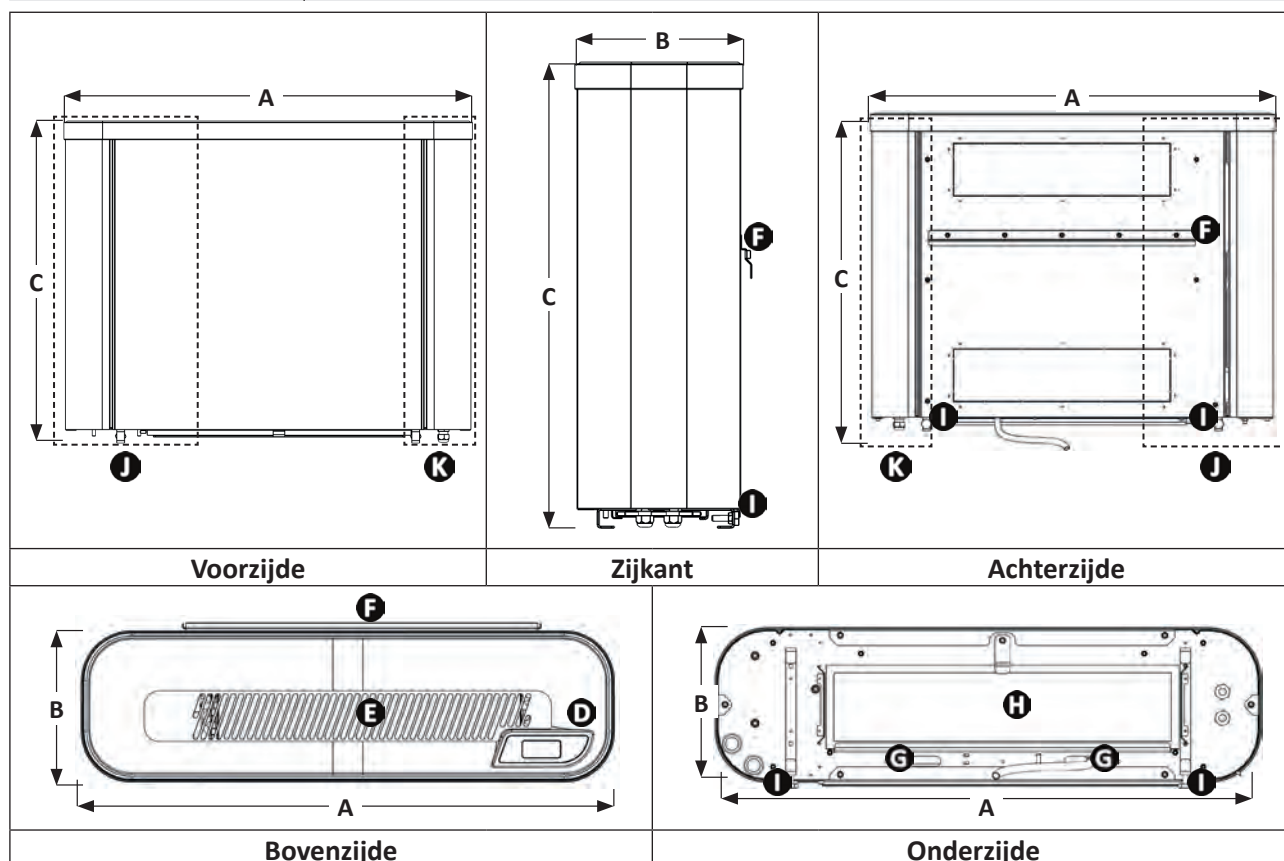

<b>D</b>	Gebruiksinterface
<b>E</b>	Blaasrooster
<b>F</b>	Geïntegreerde muurbevestigingslat
<b>G</b>	Condensafvoeruitlaten
<b>H</b>	Filter + aanzuigrooster
<b>I</b>	Nivelleerschroeven
<b>J</b>	Koelgedeelte
<b>K</b>	Elektrisch gedeelte



### 1.3 I Technische eigenschappen

SIROCCO <sup>2</sup> (zonder optie)		2M	3M	5M	5T
Spanning		220 - 240 V / 1 / 50 Hz			380 - 400 V / 3 / 50 Hz
Vervuilingssklasse		I			
Vervuilingsgraad		2			
Overspanningscategorie		II			
Nominale opgenomen stroomsterkte	A	5,5	9,8	12,1	4,7
Maximaal stroomverbruik	A	8,7	14,3	18,5	7,3
Minimale doorsnede van de kabel <sup>1</sup>	mm <sup>2</sup>	3 x 2,5			5 x 2,5
		3G2,5			5G2,5
Ontvochtigingscapaciteit <sup>2</sup>	l/h	2,5	3,5	5,5	5,5
Opgenomen vermogen <sup>2</sup>	W	1210	2150	2660	2720
Luchtdebiet ("Standard"-modus)	m <sup>3</sup> /h	600	800	1000	
Akoestisch vermogen: "Standard"-modus	db(A)	61,5	65	63,5	64,5
Akoestisch vermogen: "Silence"-modus	db(A)	58,5	62	60	61
Benaderend gewicht	kg	72	83	103	
Koelgas		R410A			
Koelgasvulling	kg	0,88	1,15	1,65	1,65
	TeqCO <sup>2</sup>	1,84	2,40	3,44	3,44
Bedrijfsdruk (max./min.)	bar	42 / 12			
	MPa	4,2 / 1,2			
Bedrijfstemperatuur (max./min.)	°C	65 / -16			
Beschermingsgraad		IPX4			

NL

#### Optie "extra verwarming"

Vermogen	W	2000	3000	4500	4500
Nominale opgenomen stroomsterkte	A	9,1	13,7	20,5	6,8

#### Optie "warmwaterbatterij": watertemperatuur bij ingang minimaal 70 °C / maximaal 90 °C

Vermogen	W	7070	8110	11090	11090
Waterdebiet	m <sup>3</sup> /u	0,3	0,35	0,47	0,47
Drukval	kPa	27,85	38,85	34,51	34,51

#### Optie "warmwaterbatterij": watertemperatuur bij ingang minimaal 40 °C / maximaal 50 °C

Vermogen	W	2150	3160	3710	3710
Waterdebiet	m <sup>3</sup> /u	0,18	0,27	0,31	0,31
Drukval	kPa	15,77	22,87	17,31	17,31

<sup>1</sup> Waarden die als indicatie worden vermeld voor een maximale lengte van 20 meter, moeten absoluut worden geverifieerd en aangepast aan de installatievoorwaarden en de normen van het land waar de installatie wordt uitgevoerd.

<sup>2</sup> Model zonder optie, met de volgende nominale voorwaarden: lucht 30 °C, vochtigheid 70%.

### 1.4 I Bedrijfsvoorwaarden

#### Werkingsbereik<sup>1</sup>:

- Ontvochtigingsfunctie: tussen 10 °C en 40 °C.
- Verwarmingsfunctie: tussen 5 °C en 40 °C.

#### Optimale zwemomstandigheden:

- 26 °C ≤ temperatuur van de zwembadruimte ≤ 28 °C.
- 60% ≤ relatieve vochtigheid ≤ 70%.

<sup>1</sup> Omgevingstemperatuur in de zwembadruimte.



- Om de beste zwemomstandigheden te garanderen, kan de gewenste luchttemperatuur op hetzelfde niveau als de watertemperatuur worden ingesteld.



## 2 Installatie

### 2.1 I Installatievoorwaarden

- Wanneer het apparaat geïnstalleerd is en beschermd wordt door een differentiële schakelaar (RCD) met een maximale stroomsterkte van 30 mA, dan moet deze op minimaal 2 meter van de randen van het zwembad geïnstalleerd worden.
- Indien geen enkele RCD met het apparaat geïnstalleerd is, dan moet deze op minimaal 3,5 meter van de randen van het zwembad geïnstalleerd worden.
- Til het apparaat niet op door het aan de behuizing vast te pakken: gebruik riemen (niet-meegeleverd, zie § "1.1.1 I Installatie van het apparaat").
- Zet het apparaat waterpas om te voorkomen dat de condensbak overloopt (regeling met de twee zeskantschroeven, zie § "2.2 I Installatie in de omgeving (bevestiging van het apparaat op de muur)").
- Het apparaat kan alleen binnen worden geïnstalleerd: zorg ervoor dat het vlot bereikbaar is voor het onderhoud en de aansluitingen
- Let op met het filter: laat minstens 10 centimeter ruimte vrij onder het filter. Als dit niet gebeurt, worden de behandelingskosten van het apparaat niet ten laste genomen.
- Let niets vóór of op de uitblaas- en aanzuigroosters.
- Het is absoluut noodzakelijk om de (bijgeleverde) trillingsdempers tussen het apparaat en de muur waarop het wordt geïnstalleerd, te plaatsen.
- De muur moet het gewicht (zie § "1.2 I Technische eigenschappen") van het apparaat kunnen dragen.
- Zwembadruimte met een hoog plafond of met een zichtbaar geraamte: gelaagdheid van het bovenste deel van de ruimte = één of meerdere ventilator(s) met PVC bladen of met behulp van een ontluchter met toevoer van verse lucht. Opgelet! Apparaten van 230 VAC = buiten volume 1 (zie hieronder),
- **Risico op stratificatie:**
  - hoogte van de ruimte <4 tot 5 meters: mechanisch ventilatiesysteem of afzuiginstallatie, VMC of afzuigkap,
  - hoogte van de ruimte >5 tot 8 meters: plafondventilators met grote bladen.
- **Verplichting van het gebouw:** zwembadruimte = hoge vochtigheid; bij de bouw controleren:
  - dat de materialen compatibel zijn met een zwembadomgeving,
  - dat de wanden voldoende waterdicht en geïsoleerd zijn om te voorkomen dat er condens ontstaat in de ruimte wanneer de vochtigheid 60 tot 70% bereikt,Gebouwen van lichte structuur (veranda, afdak ...) er bestaat echter geen enkel risico dat de structuur zal worden beschadigd, in geval van waterdampvorming, want zij speciaal ontwikkeld is voor deze voorwaarden (zelfs bij een vochtigheidsgraad van 70%),
- **Ventilatie, luchtverversing:**
  - privézwembad: sterk aanbevolen,
  - zwembad dat openstaat voor het publiek: verplicht.Luchtverversing vindt plaats door:
  - een eenvoudig mechanisch ventilatiesysteem,
  - een luchtafzuiger aan de wand of een dakconstructie met luchtroosters voor de toevoer van verse lucht,Deze ventilatie staat in voor een hygiënische luchtverversing, het afstoten van eventuele in de lucht aanwezige chloramine, en de afvoer van te warme lucht en draagt als zodanig bij aan de ontvochtiging van de ruimte.
- De installatie van het apparaat moet worden uitgevoerd volgens de norm IEC/HD 60364-7-702 en de geldende nationale regelgeving voor zwembaden.



#### **Tip: demp mogelijke geluidshinder van uw luchtontvochtiger**

- Installeren in een open ruimte (geluidsgolven weerkaatsen op de oppervlakken).
- Schakel de "Silence"-modus in (zie § "3.4.4 "Silence"-modus in-/uitschakelen"). De luchtontvochtiger zal op een lager geluidsniveau met een iets lagere ontvochtigingscapaciteit werken.

## ➤ 2.2I Installatie in de omgeving (bevestiging van het apparaat op de muur in de zwembadruimte)

### 2.2.1 Plaatsing van het apparaat

- Er zijn minstens twee personen nodig om het apparaat te verplaatsen.
- Gebruik riemen (niet meegeleverd) om het apparaat op te tillen, zodat het niet wordt beschadigd tijdens de plaatsing.
- Breng de riemen aan zoals wordt aangegeven door de stippellijnen op het onderstaande schema:

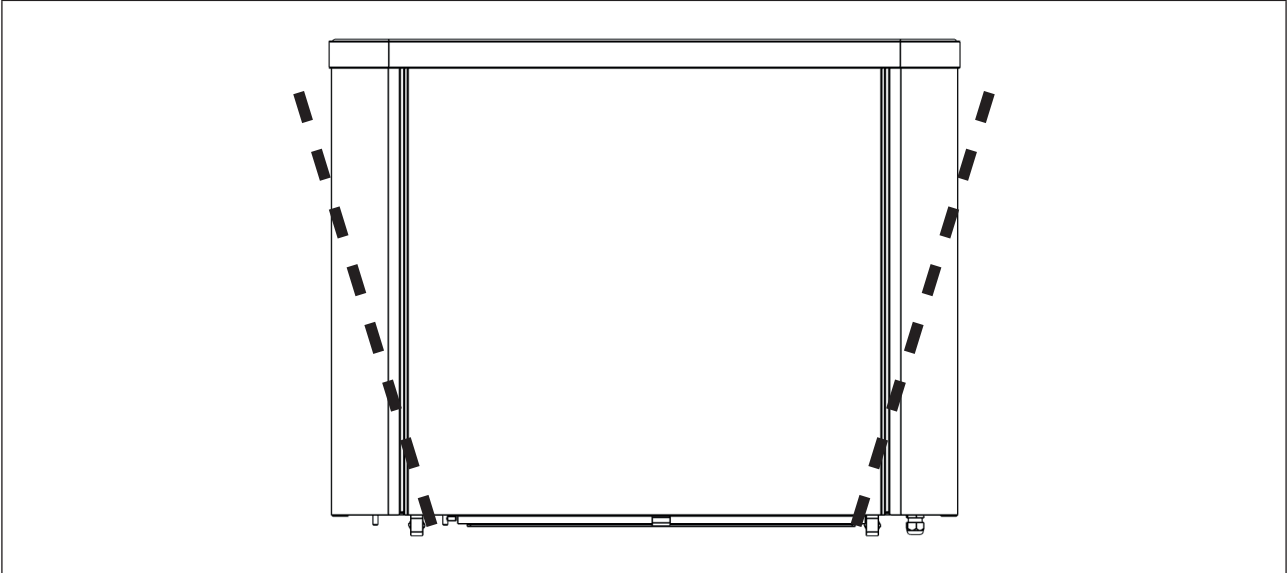

#### **Informatie: gewicht van het apparaat**

- De linkerzijde van het apparaat (van voren gezien) is zwaarder dan de rechterzijde.

NL

### 2.2.2 Keuze van de installatieplaats



- Het is absoluut noodzakelijk dat het apparaat op de muur wordt bevestigd om te voorkomen dat het omvalt, zelfs als het is uitgerust met een steunvoet.

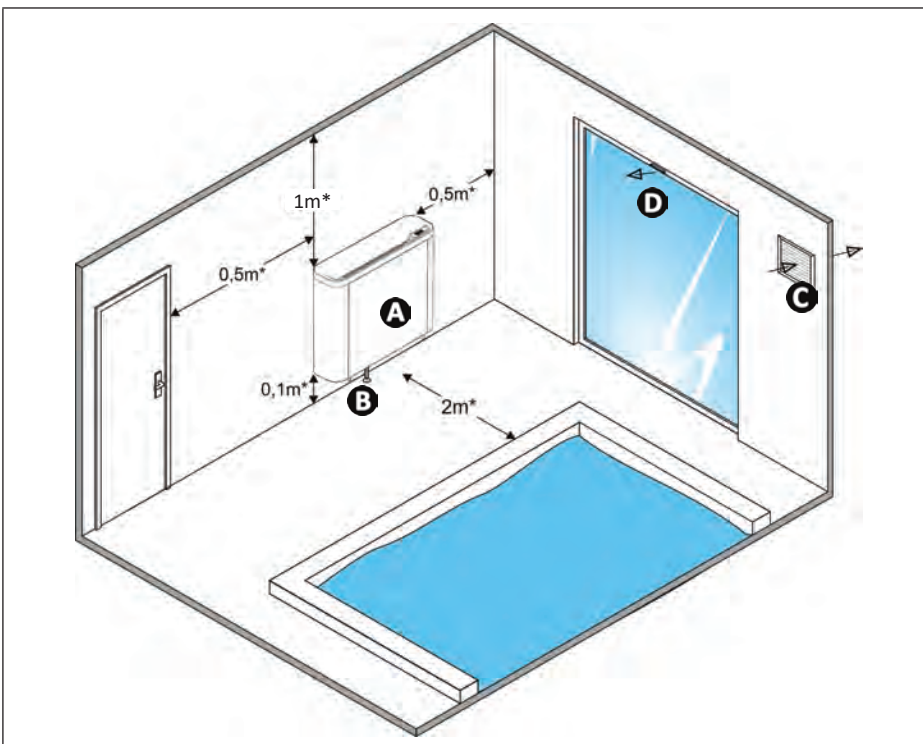

- ➊ SIROCCO<sup>2</sup>
- ➋ Condensafvoer
- ➌ Luchtverversingssysteem
- ➍ Verseluchtinlaat

\* Minimumafstand

- Ga als volgt te werk om het apparaat op de muur (een “volle” muur) te bevestigen:

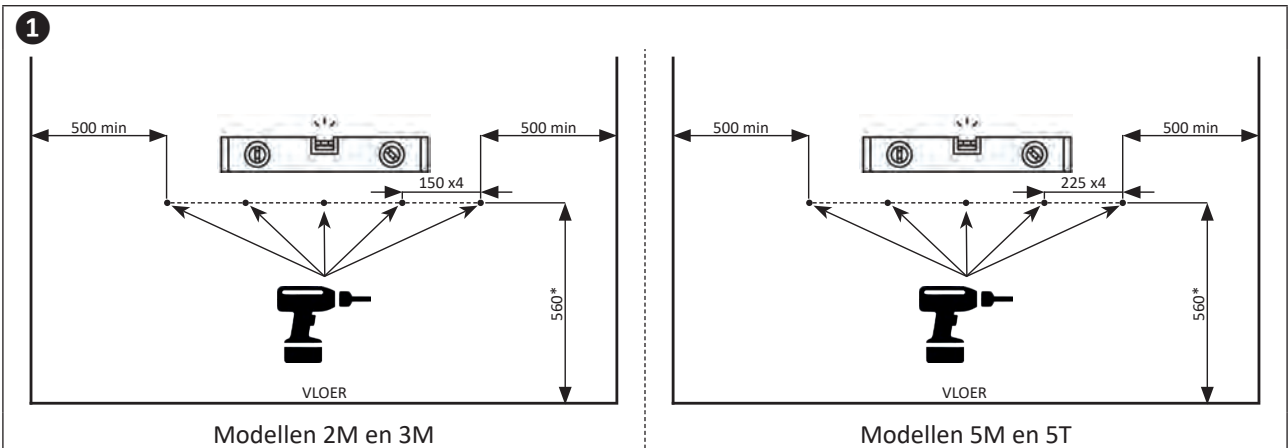

\*Afstand die in acht moet worden genomen wanneer de luchtontvochtiger met de voetkit wordt gemonteerd. Als dat niet het geval is, kan deze afstand worden vergroot.

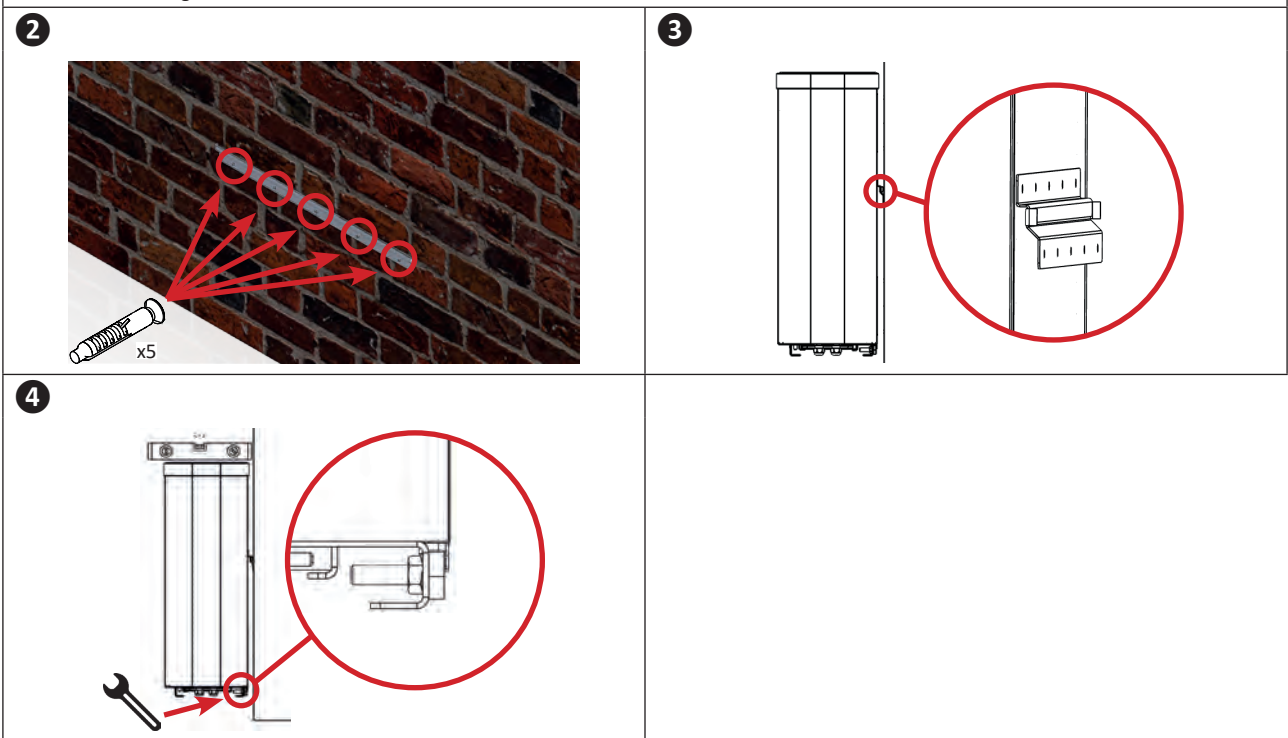

### 2.3 I Aansluiting van de condensafvoer

- Zorg voor een toereikende helling om een goede afvoer te garanderen.
- De condens zal worden afgevoerd via een sifon of een trechter.
- Uitlaten voorzien onder het apparaat.
- Zorg ervoor dat de sifon is gevuld met water, zodat er geen lucht wordt aangezogen via de condensafvoerleiding.

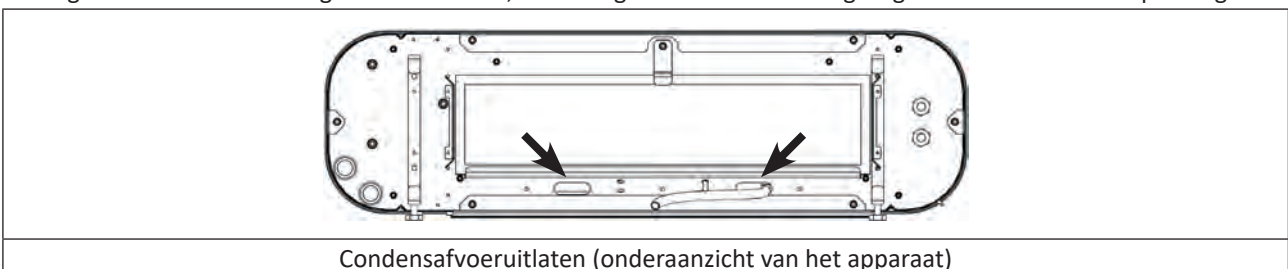

**Tip: condensafvoer**

Waarschuwing, uw apparaat kan meerdere liters water per dag afvoeren. Het wordt sterk aanbevolen om de afvoer aan te sluiten op een geschikte waterafvoer.

## 2.4 | Toegang tot de elektrische aansluitklemmen

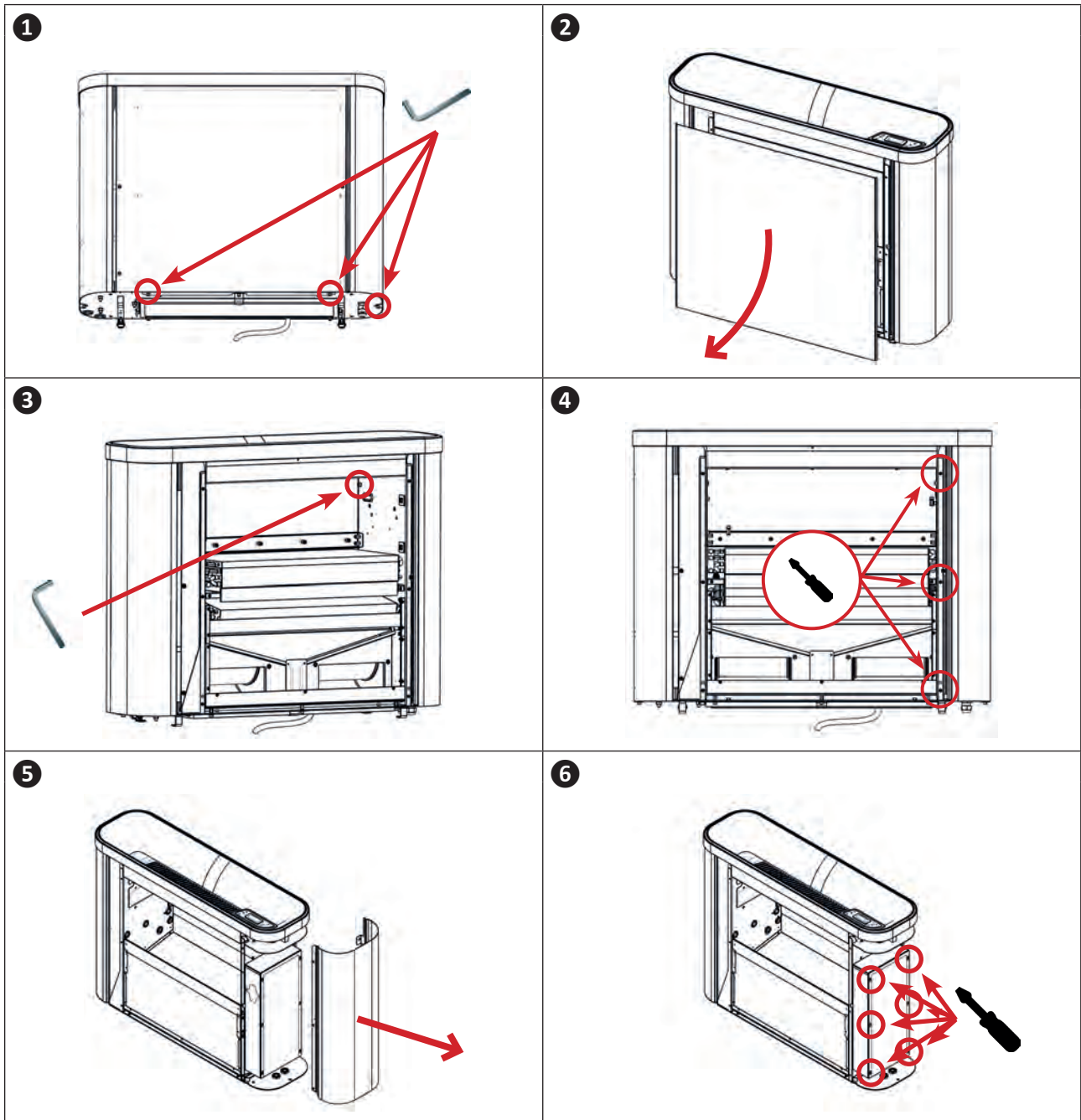

NL

## 2.5 I Aansluitingen van de elektrische voeding



- Voor het uitvoeren van werkzaamheden in het apparaat, is het noodzakelijk om de stroomvoorziening van het apparaat te onderbreken, vanwege risico's op elektrische schokken die kunnen leiden tot materiële schade, ernstig letsel of de dood.
- Losse aansluitingen van klemmen kunnen oververhitting van het klemmenbord veroorzaken, en doen de garantie vervallen.
- Alleen een gekwalificeerde en ervaren elektricien mag de bekabeling in het apparaat uitvoeren of de voedingskabel vervangen.
- De installateur moet, na indien nodig het raadplegen van de elektriciteitsleverancier, ervoor te zorgen dat de apparatuur goed is aangesloten op een elektriciteitsnet van minder dan 0,095 Ohm impedantie.

- De elektrische voeding van de luchtontvochtiger dient afkomstig te zijn van een inrichting met differentiëlschakelaar en veiligheidsschakelaar (niet meegeleverd), die voldoen aan de van kracht zijnde normen en voorschriften van het land waar de installatie wordt uitgevoerd.
- Het apparaat is ontworpen voor aansluiting op een algemene voeding met neutraal regime TT of TN.S,
- Elektrische beveiliging: met stroomonderbreker (curve D, voor dimensie, zie § "1.3 I Technische eigenschappen"), met een aangepast differentieel beschermingssysteem (stroomonderbreker of schakelaar).
- Een extra bescherming kan nodig zijn bij de installatie om bescherming tegen overspanning categorie II te verzekeren.
- De elektrische voeding moet overeenkomen met de spanning op het typeplaatje van het apparaat.
- De elektrische kabel moet geïsoleerd zijn van elk snijdend of warm element dat deze zou kunnen beschadigen of plat drukken.
- Het apparaat moet verplicht worden aangesloten op een geaard stopcontact.
- De elektrische leidingen moeten vast zijn.
- Gebruik de wartel voor doorgang van de voedingskabel in het apparaat.
- Gebruik een voedingskabel (type RO2V) geschikt voor gebruik buiten of ingraven (of voorzie de kabel van een beschermende buis) met uitwendige diameter tussen 9 en 18 mm.
- Het wordt aanbevolen om de kabel 50 cm diep in te graven (85 cm onder een weg of pad), in een elektrische buis (rood geringd).
- In het geval dat de ingegraven kabel een andere kabel of andere lijn passeert (gas, water,...), dient de afstand tussen beide groter dan 20 cm te zijn.
- Sluit de voedingskabel aan op het veerklemmenbord in het apparaat, zoals hieronder wordt aangegeven:

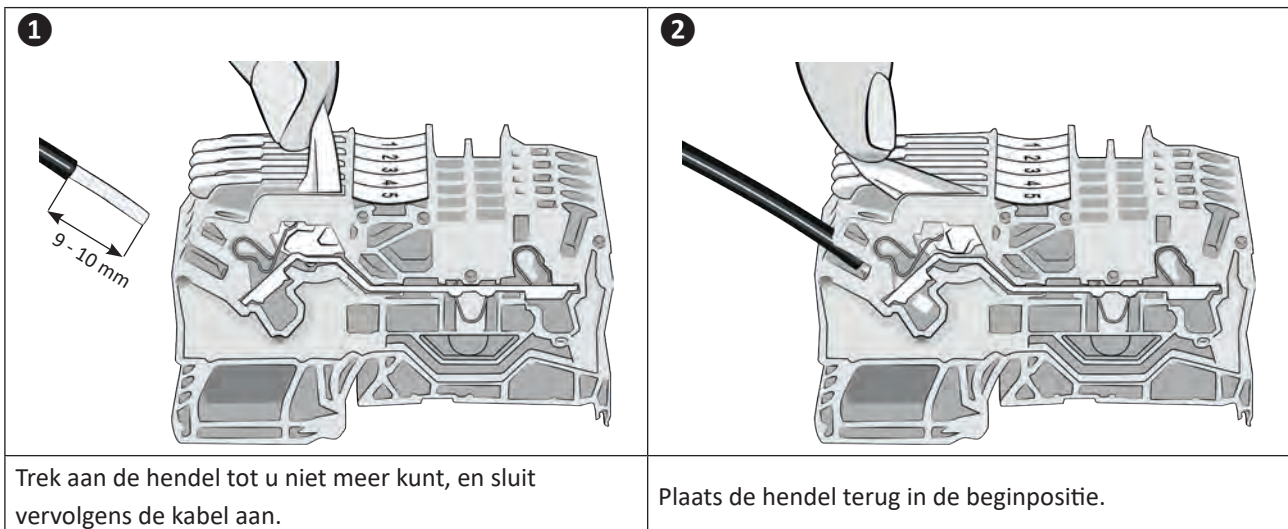

## 2.5.1 Aansluiting van de zwembadrolluikschakelaar

- Sluit de kabels van het zwembadrolluikcontact aan op klemmen X9.5 en X9.6, zoals wordt aangegeven op het onderstaande schema.

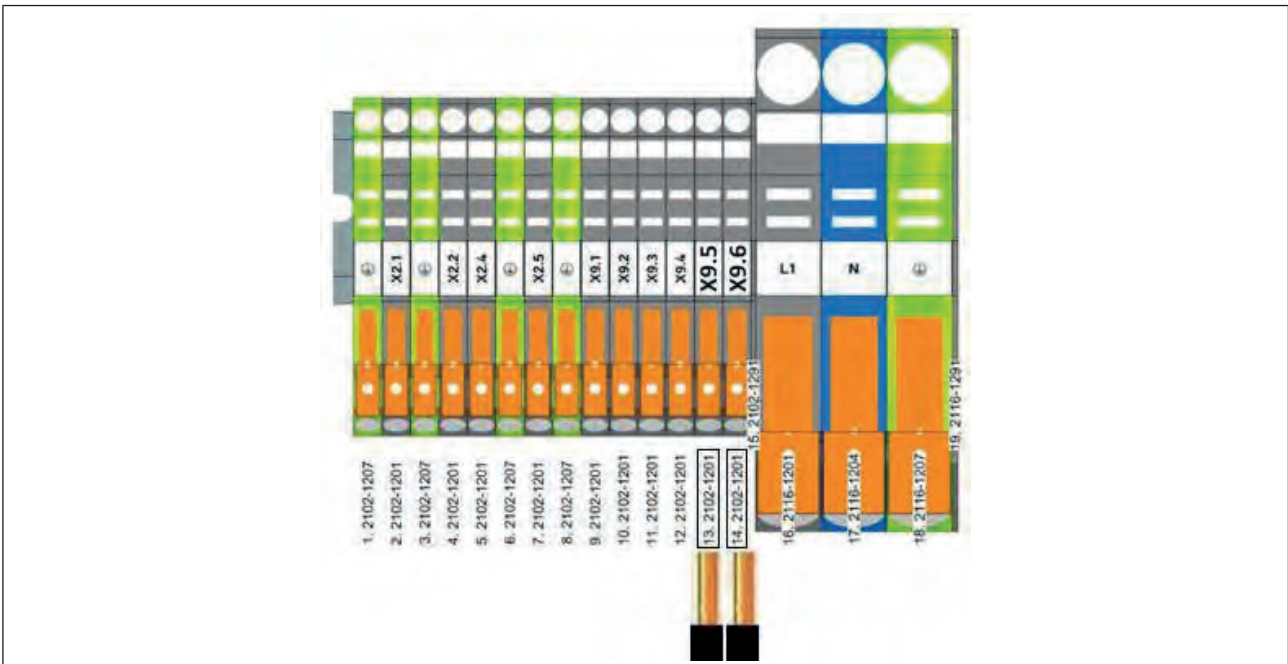

## 2.6 | Optionele aansluitingen



### Montage en inschakeling van de opties:

- Raadpleeg de bij de optie geleverde handleiding voor installatie en gebruik.

NL

### 2.6.1 Optie "warmwaterbatterij"

- Met deze optie kan de luchtontvochtiger de lucht verwarmen in de ruimte waarvoor apparaat is geïnstalleerd. Er moet een stroomopwaarts gemonteerde primaire warmtebron (warmtewisselaar, verwarmingsketel, geothermische verwarming ...) worden voorzien. Gebruik daarvoor de als accessoire beschikbare "warmwaterbatterij"-kit.
- Zie voor de aansluiting de instructies bij de kit meegeleverd.

### 2.6.2 Optie "extra verwarming"

- Met deze optie kan de luchtontvochtiger de lucht verwarmen in de ruimte waarvoor apparaat is geïnstalleerd. Gebruik daarvoor de als accessoire beschikbare "extra verwarming"-kit.
- Zie voor de aansluiting de instructies bij de kit meegeleverd.

### 2.6.3 Optie "afstandsbediening"

- Deze optie maakt het mogelijk om de gebruikersinterface van het apparaat van op afstand te bedienen. Gebruik daarvoor de als accessoire beschikbare "afstandsbediening"-kit.
- Zie voor de aansluiting de instructies bij de kit meegeleverd.



## 3 Gebruik

Uw luchtontvochtiger werkt volgens het warmtepompprincipe waarbij de warme en vochtige lucht in de zwembadruimte wordt aangezogen, en vervolgens warmere en drogere lucht wordt uitgeblazen.

Het apparaat is ideaal om een vochtigheidsgraad tussen 60% en 70% aan te houden.

Wanneer de vochtigheidsgraad lager is dan 60%, veroorzaakt dat een overmatig koel gevoel bij het verlaten van het zwembad.

Wanneer de vochtigheidsgraad hoger is dan 70%, wordt de ruimte te klem en vormt er zich te veel condens in de ruimte.

### 3.1 I Presentatie van de gebruikersinterface

#### 3.1.1 Presentatie van het scherm en de functietoetsen

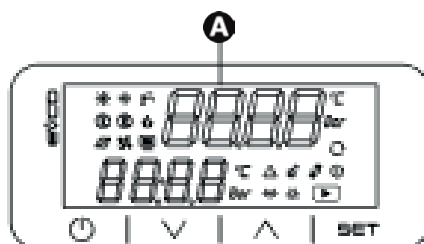







	Beschrijving
<b>A</b>	Multifunctioneel display
	Toets "aan/uit" of "terug"
	Toets "omhoog" of in-/uitschakeling van de verwarmingsfunctie
	Toets "omlaag" of in-/uitschakeling van de "Silence"-modus
	Toets "instelling" of "bevestigen"

#### 3.1.2 Beschrijving van het scherm

Symbol	Omschrijving	Continu	Knipperend	Uit
	On/Off	Apparaat uitgeschakeld	/	Apparaat in werking
	Ontvochtiging	Apparaat in werking ontvochtiging	Apparaat in wachtstand	/
	Verwarming	Apparaat in verwarmingsmodus	/	/
	Ontdooien	Ontdooiing actief	/	/
	Parameters	Apparaat in "instelling"-modus	/	/
	Testmodus	Testmodus ingeschakeld	/	/
	Compressor	Compressor actief	Compressor in wachtstand	Compressor inactief
	Ventilator	Ventilator(en) ingeschakeld	Ventilator in wachtstand	Ventilator(en) gesloten



	Extra verwarming	Extra verwarming actief	/	Extra verwarming uitgeschakeld
	Circulatiepomp (optie warmwaterbatterij)	Circulatiepomp actief	/	Circulatiepomp inactief
	Alarm	Alarm actief	/	/
	Celsius	Apparaat geconfigureerd om in graden Celsius te meten	/	/
	Modus "Handmatig"	Programmering in modus "handmatig"	/	/
	Percentage vochtigheidsgraad	Apparaat geconfigureerd als vochtigheidssensor	/	/

## ➤ 3.2 I Inwerkingstelling

### 3.2.1 Het apparaat onder spanning zetten

- Zet het apparaat onder spanning (door stroom toe te voeren aan het algemene klemmenbord).
- De programmaversie blijft 5 seconden zichtbaar en daarna verschijnen "OFF" en "KEY" op het scherm in afwachting dat het apparaat wordt gestart.

Uitsluitend voor de Sirocco 5T-modellen (driefasig):







- **Deze bewerking mag uitsluitend worden uitgevoerd door een erkende technicus.**
- **Deze fasecontrole-inrichting dient ter bescherming van de compressor. Het is verboden de fasen om te keren op:**
  - De vermogensschakelaar.
  - De compressor.



De regelunit van de fasevolgorde bevindt zich in het elektriciteitskastje aan de rechterkant van het apparaat.

- Wanneer de luchtontvochtiger onder spanning wordt gezet, moet de toestand van de lampjes van de fasevolgorderegelaar worden geverifieerd, zoals hieronder wordt aangegeven:

		
<b>Toestand van de lampjes</b>	<b>OK~</b> 	<b>OK~</b> 

- In geval van faseomkering of een ontbrekende fase:
  1. Onderbreek de elektrische voeding van het apparaat;
  2. Keer rechtstreeks op het klemmenbord voor de elektrische voeding van het apparaat twee fasen om;
  3. Voer opnieuw stroom toe aan het apparaat en verifieer de toestand van de lampjes.

### 3.2.2 Het apparaat starten







- Druk lang (meer dan 3 seconden) op .
- Op het scherm worden alle symbolen weergegeven, terwijl er een pieptoon weerklinkt. De op het scherm weergegeven waarde stemt overeen met de relatieve vochtigheid (%). Het is ook mogelijk om tegelijkertijd de omgevingstemperatuur (°C) weer te geven. Stel daarvoor gewoon de verwarmingsmodus in op de waarde "Hetr" of "coil". (zie § 3.3.2 "De verwarmingsmodus configureren").

### 3.3 | Configuratie van het apparaat









Bij de installatie van de luchtontvochtiger is het essentieel om het apparaat te configureren voor een optimale werking die is aangepast aan de gebruiksomstandigheden. Ga daarvoor naar het menu "EASY" (dat is voorbehouden voor een gekwalificeerde professional, en waarvoor een toegangscode nodig is).

Om toegang te verkrijgen tot en te navigeren in de menu's:

- Druk lang (meer dan 3 seconden) op de knop .
- Navigeer met de toetsen  en .
- Druk op  om te bevestigen (naar een submenu gaan of een keuze bevestigen).
- Druk op  om terug te keren naar het vorige scherm.

Informatie: menulijst		
Menu	Beschrijving	Beperking
USER	Menu voor de gebruiker om de gewenste waarden te beheren	/
EASY	Menu voor de installateur voor de instelling van het apparaat tijdens de eerste installatie en/of de installatie van een optie	Gebruik dat is voorbehouden voor een gekwalificeerde professional, en waarvoor een toegangscode nodig is.
INIT PARA	Informatiemenu voor de toestand en de basisparameters van het apparaat	
ADVI	Menu voor de geavanceerde parameters van het apparaat (modus "Lezen")	
ADVDr	Menu voor de geavanceerde parameters van het apparaat (modus "Schrijven")	

#### 3.3.1 De ventilatiemodus configureren

- Ga in het menu "EASY" met de toetsen  en  naar parameter "P16" en druk vervolgens op  om te bevestigen.
- Selecteer met de toetsen  en  de gewenste ventilatiemodus:
  - 0 = intermitterende ventilatie.  
De ventilatie wordt om de 30 minuten gedurende 5 minuten ingeschakeld.
  - 1 = permanente ventilatie (standaardinstelling).  
De ventilatie is permanent actief.
- Druk op  om te bevestigen.
- Druk op  om terug te keren naar het vorige scherm.  
Druk meermaals op  om terug te keren naar het startscherm.



#### **Informatie: belang van de ventilatiemodus**

- Ventilatie draagt bij aan een goede luchtcirculatie en dus aan een betere uniformiteit van de temperatuur- en vochtigheidsomstandigheden in de hele ruimte.
- Het zwemcomfort kan bijgevolg aanzienlijk en voordelig worden vergroot door de ventilatie te bevorderen.

### **3.3.2 De verwarmingsmodus configureren**

Ingeval een verwarmingskit ("extra verwarming" of "warmwaterbatterij") wordt geïnstalleerd, is het absoluut noodzakelijk dat de vereiste verwarmingsmodus wordt geconfigureerd.

- Ga in het menu "EASY" met de toetsen of naar parameter "P44" en druk vervolgens op om te bevestigen.
- Maak met de toetsen of een keuze tussen "dsbL", "Hetr" of "coil"
  - dsbL = geen verwarmingsoptie.
  - Hetr = extra verwarming (standaardinstelling).
  - coil = warmwaterbatterij.
- Druk op om te bevestigen.
- Druk op om terug te keren naar het vorige scherm.  
Druk meermaals op om terug te keren naar het startscherm.

#### **Informatie: het startscherm bijwerken**

- De bevestiging van de verwarmingskit ("extra verwarming" of "warmwaterbatterij") gaat gepaard met een bijwerking van het startscherm, waarbij het volgende tegelijkertijd wordt weergegeven:
  - De relatieve vochtigheidsgraad (%),
  - De omgevingstemperatuur (°C of F°) van de zwembadruimte.



NL

In dit stadium van de configuratie is alleen de verwarmingsmodus bevestigd. De functie moet vervolgens via het startscherm worden in- of uitgeschakeld:

Om de verwarmingsoptie in te schakelen:

- Druk lang (meer dan 3 seconden) op de toets ; op het scherm verschijnt "CHU ON".
- De inschakeling van de verwarmingsfunctie is op het scherm zichtbaar in de vorm van het symbool .



- Het symbool geeft aan dat de verwarming is ingeschakeld, maar niet noodzakelijk actief is. Alleen als de LED's of branden, is de verwarmingsfunctie daadwerkelijk in werking gesteld.

Om de verwarmingsoptie uit te schakelen:

- Druk lang (meer dan 3 seconden) op de toets ; op het scherm verschijnt "CHU OFF".

### 3.3.3 Luik de zwembadrolluikmodus configureren

In de zwembadrolluikmodus kunt u de ontvochtigingsfunctie en de verwarmingsfunctie aanpassen aan de toestand (bedekt / open) van het zwembad.





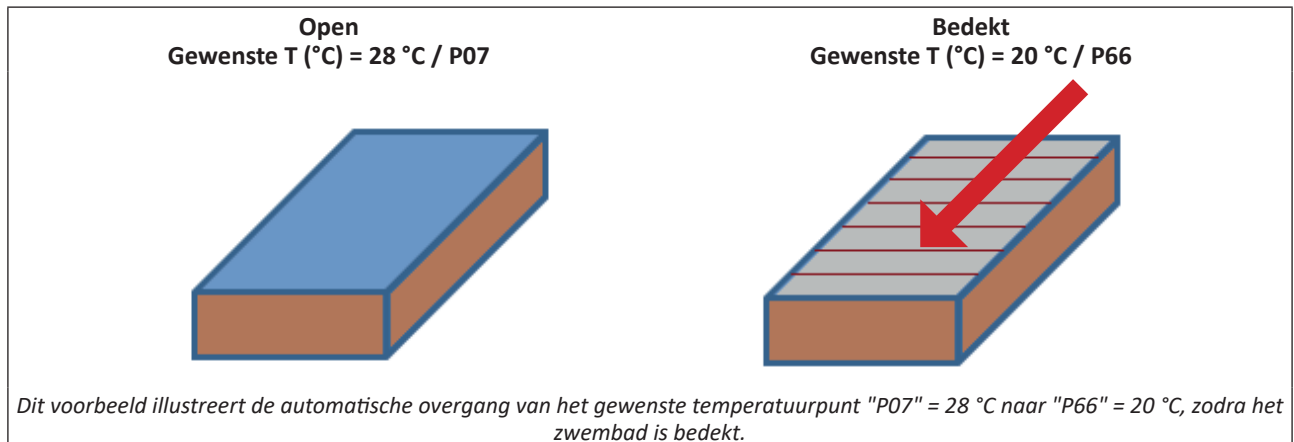



Als er wordt gedetecteerd dat het rolluik gesloten is, wordt de gewenste verwarmingstemperatuur ingesteld op het (laagste) punt van parameter P66 (zie § 3.4.3 "De gewenste temperaturen instellen").

Deze configuratie helpt het verbruik voor verwarming te verlagen wanneer het zwembad niet in gebruik is.



Om deze functie in te schakelen, is het absoluut noodzakelijk dat:

1. De zwembadrolluikschakelaar vooraf wordt aangesloten (zie § 2.5.1 "De zwembadrolluikschakelaar aansluiten");
2. De zwembadrolluikmodus wordt ingeschakeld:

- Ga in het menu "EASY" met de toetsen  of  naar parameter "P67" en druk vervolgens op  om te bevestigen.
- Selecteer met de toetsen  of :
  - Ja = inschakeling van de automatische rolluikmodus (standaardinstelling).
  - Neen = uitschakeling van de automatische rolluikmodus.
- Druk op  om te bevestigen.
- Druk op  om terug te keren naar het vorige scherm.  
Druk meermaals op  om terug te keren naar het startscherm.

#### **Informatie: belang van de zwembadrolluikfunctie**











- Wanneer het sluitcontact van de rolluik wordt gedetecteerd, verdampt het zwembadwater niet meer. De ontvochtigingsfunctie wordt dan automatisch uitgeschakeld.
- Als er tijdens het bedekken van het zwembad een ontvochtigingsproces aan de gang is, zal de functie pas worden uitgeschakeld zodra de gewenste vochtigheidswaarde is bereikt.

### 3.3.4 De testmodus configureren

Zodra de installatie van de luchtontvochtiger is voltooid, heeft de installateur de mogelijkheid om het apparaat in de testmodus te controleren.

Deze modus is bedoeld om de ontvochtigingsfuncties te forceren (en de verwarmingsfuncties als de kit is geïnstalleerd).









Om de testmodus in te schakelen / uit te schakelen:

- Ga in het menu "EASY" met de toetsen  of  naar parameter "P25" en druk vervolgens op  om te bevestigen.
- Selecteer met de toetsen  of :
  - 0 = uitschakeling van de testmodus (standaardinstelling).
  - 1 = starten van de testmodus.
- Druk op  om te bevestigen.
- Druk op  om terug te keren naar het vorige scherm.  
Druk meermaals op  om terug te keren naar het startscherm.



- Wanneer de testmodus is ingeschakeld, verschijnt het symbool  op het scherm.

Om de duur van de testmodus in te stellen:





- Ga in het menu "EASY" met de toetsen  of  naar parameter "P26" en druk vervolgens op  om te bevestigen.
- Kies met de toetsen  of  de gewenste duur (in minuten).  
Standaard bedraagt de duur 30 minuten.  
Denk eraan dat de instelling van de duur een stap is die voorafgaat aan het starten van de testmodus.  
Wijzigingen aan deze parameter tijdens de test zullen later in aanmerking worden genomen.
- Druk op  om te bevestigen.
- Druk op  om terug te keren naar het vorige scherm.  
Druk meermaals op  om terug te keren naar het startscherm.



- Ingeval de testmodus handmatig vroegtijdig wordt beëindigd ("P25" = 0), blijft het symbool  op het scherm branden tot "P26" is afgeteld.

In de testmodus kunnen er verschillende controles worden uitgevoerd:

- Nagaan of er ter hoogte van het blaasrooster warme lucht uit het apparaat komt.
- Nagaan of de volgende symbolen aanwezig zijn:

Ontvochtiging	Verwarming
	
	 of 

Naargelang van de testomstandigheden is het niet verplicht om de condensafvoer te constateren.

## ➤ 3.4 | Gebruikersfuncties

### 3.4.1 Het apparaat in- of uitschakelen

Om het apparaat in te schakelen:



- Druk lang (meer dan 3 seconden) op .
- Op het scherm worden alle symbolen weergegeven, terwijl er een pieptoon weerklinkt.  
De op het scherm weergegeven waarde stemt overeen met de relatieve vochtigheid (%).  
Het is ook mogelijk om tegelijkertijd de omgevingstemperatuur (°C) weer te geven. Stel daarvoor gewoon de verwarmingsmodus in op de waarde "Hetr" of "coil". (zie § 3.3.2 "De verwarmingsmodus configureren").



- Ingeval de intermitterende ventilatie is ingesteld, kunnen de weergegeven waarden bij het starten van de ventilatie aanzienlijk veranderen.

Om het apparaat uit te schakelen:



- Druk lang (meer dan 3 seconden) op .

### 3.4.2 Het toetsenbord ontgrendelen





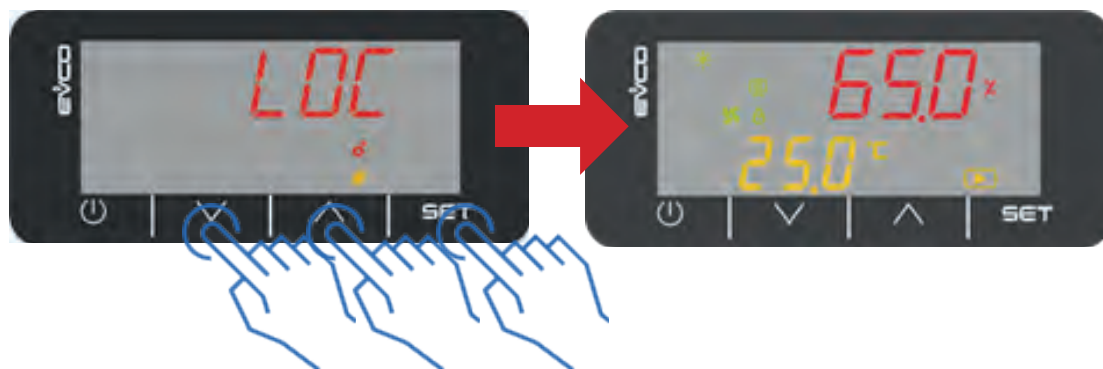







Als de optie "toetsenbordvergrendeling" is ingeschakeld, wordt het toetsenbord automatisch vergrendeld als er gedurende ongeveer tien seconden geen toets wordt ingedrukt. Wanneer een toets wordt ingedrukt, wordt "LOC" weergegeven.

Om het toetsenbord te ontgrendelen:



- Druk lang (meer dan 3 seconden) op een van de volgende toetsen: ,  of .
- Nadat het scherm is ontgrendeld, wordt "ULOC" weergegeven.

### 3.4.3 De gewenste temperaturen instellen

- Druk lang (meer dan 3 seconden) op .
- Ga met de toetsen  of  naar het menu "USER" en druk vervolgens op  om te bevestigen.
- Navigeer met de toetsen  of  naar de te wijzigen parameter (zie kader "Informatie: lijst van de gewenste parameters" hieronder) en druk vervolgens op  om te bevestigen.
- Stel de waarde in op de gewenste temperatuur met de toetsen  of  en druk vervolgens op  om te bevestigen.
- Druk op  om terug te keren naar het vorige scherm.  
Druk meermaals op  om terug te keren naar het startscherm.

NL

#### **Informatie: lijst van de gewenste parameters**

Parameter	Beschrijving
P4	Gewenste ontvochtigingswaarde
P7	Gewenste verwarmingswaarde
P66	Gewenste verwarmingswaarde (automatisch rolluikbeheer)



### 3.4.4 De "Silence"-modus inschakelen/uitschakelen

In de "Silence"-modus kan het geluidsniveau van het apparaat worden verlaagd door de ventilatiesnelheid te verlagen wanneer de ontvochtigingsfunctie en/of de verwarmingsfunctie worden ingeschakeld.

Wanneer de "Silence"-modus wordt ingeschakeld, wordt de ontvochtigingscapaciteit van het apparaat verlaagd.



#### **Informatie: "Silence"-modus = ZEn**

- Op het scherm van het apparaat wordt de "Silence"-modus "ZEn" genoemd.

Om de "Silence"-modus in te schakelen:





- Druk lang (meer dan 3 seconden) op .
- Het display geeft de toestand van de "Silence"-modus aan ("ZEn" + "On") door 3 keer te knipperen en vervolgens terug te keren naar het beginscherm.

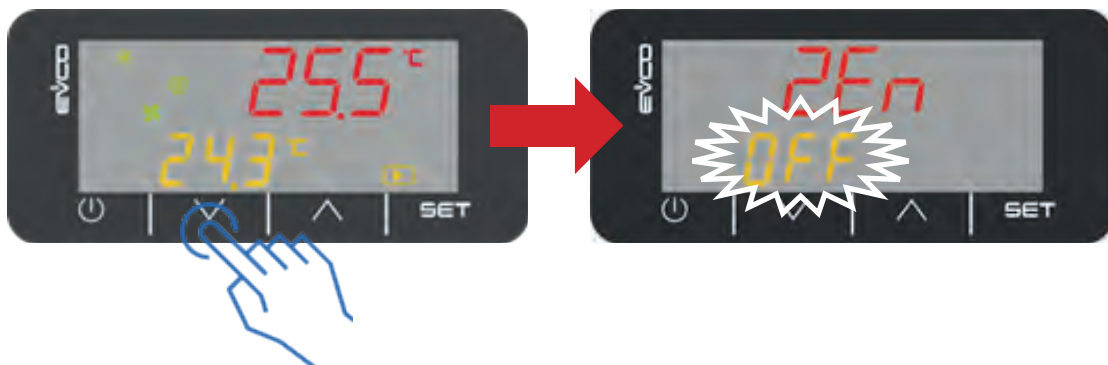

- De duur van de "Silence"-modus is vastgesteld op 2 uur. Na die 2 uur wordt de "Standard"-modus automatisch opnieuw ingeschakeld om de ontvochtiging opnieuw met een geschikte snelheid te doen plaatsvinden; een nieuwe cyclus van de "Silence"-modus zal opnieuw kunnen worden ingeschakeld als de gemeten vochtigheidsgraad toereikend is.

Om de "Silence"-modus uit te schakelen:



- Druk lang (meer dan 3 seconden) op .
- Het display geeft de toestand van de "Silence"-modus aan ("ZEn" + "OFF") door 3 keer te knipperen en vervolgens terug te keren naar het beginscherm.



#### **Tip: gebruik van de "de "Silence"-modus**

- Als de gemeten vochtigheidsgraad hoger is dan de condities die worden aanbevolen voor het comfort van de gebruikers of de bruikbaarheid van het gebouw, zal de "Silence"-modus wanneer ook automatisch worden onderbroken om een adequaat ontvochtigingsniveau te garanderen.





## 4 Onderhoud

### 4.1 | Onderhoud



- Voor het uitvoeren van onderhoudswerkzaamheden aan het apparaat, is het noodzakelijk om de stroomvoorziening te onderbreken, vanwege risico's op elektrische schokken die kunnen leiden tot materiële schade, ernstig letsel of de dood.
- We bevelen een algemeen onderhoud van het apparaat aan ten minste eenmaal per jaar om de werking te controleren, om de prestaties te handhaven en om mogelijke storingen te voorkomen. Deze werkzaamheden vallen ten laste van de gebruiker en ze moeten worden uitgevoerd door een bevoegd technicus.

#### 4.1.1 Maandelijks onderhoud uit te voeren door de gebruiker

- Controleer de condensafvoer visueel en ga na of de afvoerslang correct is geplaatst.
- Controleer de vervuiling van het filter en reinig dit zo nodig:
  - Verwijder handmatig de opgehoopte vezels en stofdeeltjes. Gebruik indien nodig een stofzuiger.
  - Was het filter in lauw zeepsop en laat het drogen.
  - Vervang het filter indien nodig. Hieronder ziet u hoe u het moet verwijderen (het filter is vastgezet met een uitschroefbare bevestigingsbeugel):

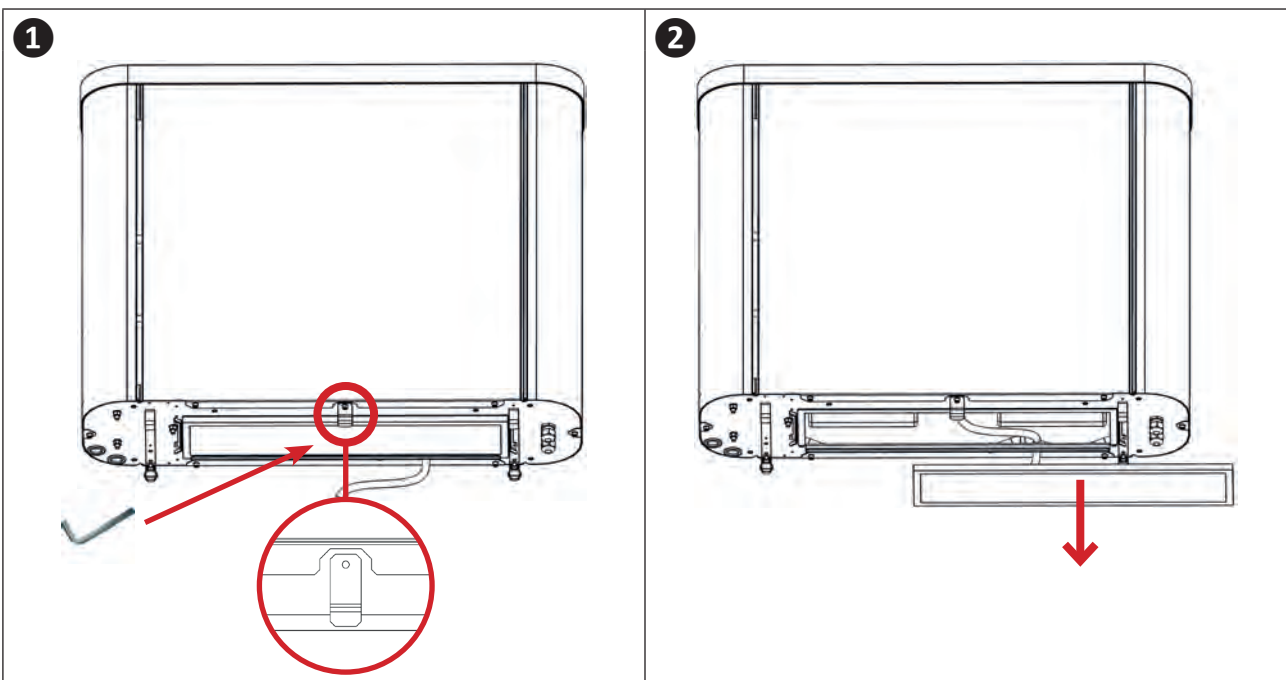

- De weergave van een filteronderhoudsmelding die is geprogrammeerd op basis van de ventilatieduur, draagt bij aan het juiste onderhoud van het apparaat.

#### 4.1.2 Jaarlijks onderhoud uit te voeren door een gekwalificeerde technicus

- Controleer de bevestiging van de elektrische kabels op hun aansluitklemmen, net als de schroeven van de contactors.
- Controleer de goede werking van de verschillende bedieningsrelais, van de vermogencontactors.



- Op de Sirocco 5T wordt, dankzij de fasecontrole-inrichting, iedere wijziging van de fasevolgorde op het distributienet of op de bestaande elektrische installatie opgespoord. Het apparaat komt dan in de storingsmodus te staan (zie 5.2 "Weergave van de alarmen").

- Reinig de buitenzijde van het volledige apparaat door middel van een licht bevochtigde doek.
- Ga na of de condensbak en de afvoerslang schoon zijn.
- Om de werking van het apparaat te verbeteren, kan visueel worden nagegaan hoe vuil de batterijen (verdamer/condensor en warm water) zijn door de onderstaande demontageprocedure (zonder spanning) te volgen:

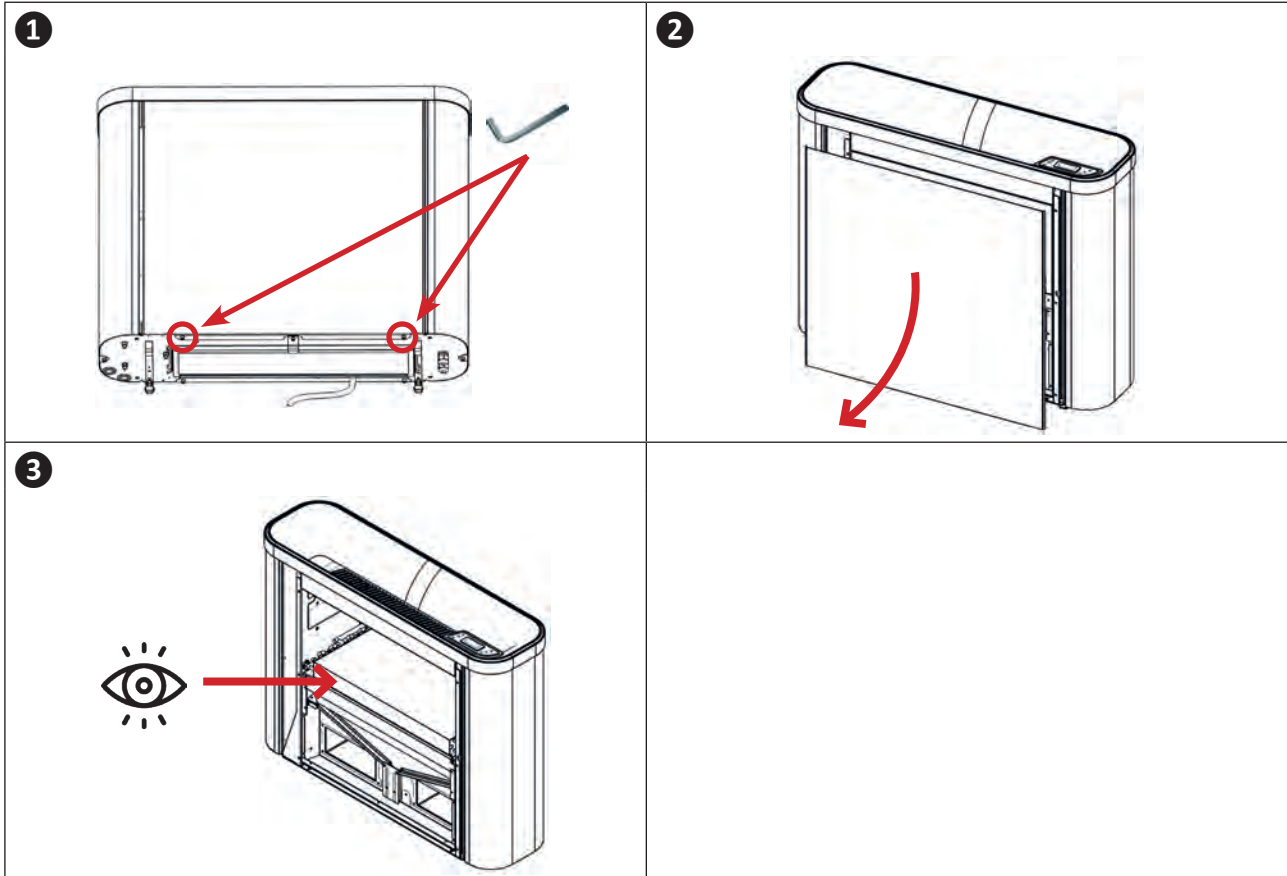

- Voer naargelang van de toestand een reiniging uit met een zijdeborstel en een stofzuiger.



## 5 Probleemoplossing



- Wij verzoeken u, voordat u contact opneemt met uw dealer, enkele eenvoudige controles uit te voeren in geval van storing met behulp van de volgende tabellen.
- Als het probleem aanhoudt, dient u contact op te nemen met uw dealer.
-  : Acties voorbehouden aan een gekwalificeerde monteur

### 5.1 | Gedrag van het apparaat

Het apparaat loost water	<ul style="list-style-type: none"> <li>• Uw apparaat voert water af dat condens wordt genoemd. Dit water is het vocht dat uw luchtontvochtiger condenseert om de lucht te drogen.</li> </ul>
Het apparaat werkt, maar de schuifdeuren zijn bedekt met water.	<ul style="list-style-type: none"> <li>• Dit wordt het dauwpunt genoemd, dat wil zeggen het moment waarop de in de lucht aanwezige waterdamp van staat verandert bij het in aanraking komen met een koud oppervlak. Dit is het verschijnsel van condensatie. Dit wil niet zeggen dat uw apparaat niet functioneert. Dit verschijnsel is normaal, wegens de aanwezigheid van vocht in de lucht (65% vocht bij comfortabele condities), en de koude buitentemperatuur.</li> </ul>
De luchtontvochtiger blaast warme lucht terwijl er geen verwarming is of die laatste is uitgeschakeld	<ul style="list-style-type: none"> <li>• Het thermodynamische principe waarop de ontvochtigingsfunctie is gebaseerd, zet een deel van de verbruikte energie om in warmte die wordt doorgegeven aan de stroom geventileerde lucht.</li> </ul>
Het apparaat komt in de ont-dooimodus te staan	<ul style="list-style-type: none"> <li>• Het koelcircuit van de luchtontvochtiger wordt beïnvloed door de omgevende bedrijfsvoorwaarden. Lagere temperaturen en het vochtigheidsgehalte van de omgevingslucht zijn bevorderlijker voor de vorming van ijs.</li> <li>• Om een goede werking te garanderen, verwijdert het apparaat alle sporen van ijs door een ontdooicyclus te starten die slechts enkele minuten duurt.</li> </ul>
De geblazen lucht komt warmer naar buiten in de "Silence"-modus	<ul style="list-style-type: none"> <li>• De verlaging van het geluidsniveau gaat gepaard met een daling van de ventilatiesnelheid. Dat betekent dat dezelfde hoeveelheid warmte wordt overgedragen bij een lager luchtdebiet. De geblazen lucht is dus warmer.</li> </ul>
De ventilatie blijft actief wanneer de gewenste waarde(n) is (zijn) bereikt	<ul style="list-style-type: none"> <li>• De ventilatie blijft enkele minuten in werking nadat de gewenste temperatuur en vochtigheid zijn bereikt. Zo kan het rendement van het apparaat worden geoptimaliseerd door de restcalorieën uit de nog warme batterijen te verwijderen.</li> </ul>
De ventilator draait niet	<ul style="list-style-type: none"> <li>• De door de machine geleverde spanning daalt tot onder het nominale werkingsvermogen, ter bescherming stopt de ventilator met functioneren totdat de nominale spanning hersteld is.</li> </ul>





## 5.2 | Weergave alarmcode

### 5.2.1 Weergave van de alarmcode op het scherm

Wanneer er een alarm geactiveerd is, verschijnt het pictogram  op het scherm:



#### Om te weten welke alarmcode het alarm geactiveerd heeft:

- Druk lang op .
- Druk op  voor toegang tot het Selectiemenu.
- Druk twee keer op .
- Druk op  voor toegang tot het ALARM-menu:



- Druk op  om te weten hoeveel alarmen er op dit moment actief zijn:
  - Als het scherm niet verandert, is er op dit moment maar een alarm actief.
  - Als het cijfer toeneemt, druk dan op  totdat cijfer 1 weer wordt weergegeven: het hoogste cijfer komt overeen met het aantal actieve alarmen.



- Druk op  om de alarmcode weer te geven en vervolgens op  om terug te keren naar het aantal alarmen.



- Druk op  om het menu te verlaten.

## 5.2.2 Betekenis alarmcode

Code	Beschrijving	Mogelijke oorzaak	Bevestiging
A01	Storing Vochtigheidssensor	<ul style="list-style-type: none"> <li>• Sensor kortgesloten.</li> <li>• Sensor losgekoppeld.</li> <li>• Sensor buiten werking (sensor vervangen)</li> </ul>	Automatisch
A02	Storing Omgevingstemperatuursensor	<ul style="list-style-type: none"> <li>• Sensor kortgesloten.</li> <li>• Sensor losgekoppeld.</li> <li>• Sensor buiten werking (sensor vervangen)</li> </ul>	Automatisch
A03	Storing Temperatuursensor - verdamper	<ul style="list-style-type: none"> <li>• Sensor kortgesloten.</li> <li>• Sensor losgekoppeld.</li> <li>• Sensor buiten werking (sensor vervangen)</li> </ul>	Automatisch
A04	Storing Blaastemperatuursensor	<ul style="list-style-type: none"> <li>• Sensor kortgesloten.</li> <li>• Sensor losgekoppeld.</li> <li>• Sensor buiten werking (sensor vervangen)</li> </ul>	Automatisch
A05	Omgevingstemperatuur te hoog	<ul style="list-style-type: none"> <li>• Temperatuur buiten werkingsgebied.</li> <li>• Sensor defect.</li> </ul>	Automatisch
A06	Omgevingstemperatuur te laag		Automatisch
A07	Onderhoudsalarm	<ul style="list-style-type: none"> <li>• Herinnering voor algemeen onderhoud.</li> </ul>	Handmatig 
A13	Blaastemperatuur te hoog	<ul style="list-style-type: none"> <li>• Filter vuil.</li> <li>• Sensor defect.</li> <li>• Ventilator defect.</li> </ul>	Automatisch
A14	Hoge druk	<ul style="list-style-type: none"> <li>• Filter vuil.</li> <li>• Luchtinlaat verstopt.</li> <li>• Koelcircuitprobleem.</li> </ul>	Automatisch*
A15	Lage druk	<ul style="list-style-type: none"> <li>• Koelcircuitprobleem.</li> </ul>	Automatisch*
A16	Snelheid van de ventilator	<ul style="list-style-type: none"> <li>• Ventilator defect.</li> <li>• Elektrische voeding instabiel.</li> </ul>	Automatisch*

\*Automatische nieuwe inschakeling, tenzij het alarm in een uur tijd meer dan drie keer is geactiveerd .

## 5.2.3 Onderhoudsalarm

Na uw toestel enige tijd te hebben gebruikt, kan het alarmsymbool  op het scherm verschijnen, maar zal het toestel zoals gebruikelijk blijven werken.



Bij controle van de alarmcode (zie “5.2.1 Weergave van de alarmcode op het scherm”, pagina 26) ziet u de alarmcode “A07”. Deze alarmcode geeft aan dat uw toestel een onderhoudsbeurt van de 6 subsystemen vereist:

- Ventilator.
- Compressor.
- Luchtverwarming (optioneel).
- Vochtigheidssensor.
- Luchtstroomsensor.
- Ontdooisensor.

We raden aan om binnen de maand een bevoegde monteur te contacteren om het noodzakelijke onderhoud uit te voeren en de levensduur van uw toestel niet in het gedrang te brengen.



Enkel een bevoegde monteur mag na controle het onderhoudsalarm resetten.

### 5.3 I Werkingsparameters

Menu	Parameter	Beschrijving	Eenheid/waarden
User	P4	Gewenste vochtigheidswaarde	%
User	P7	Gewenste temperatuurwaarde	°C
Easy Inst	P16	Type ventilatie	<ul style="list-style-type: none"> <li>• Intermitterend</li> <li>• Permanent</li> </ul>
Easy Inst	P25	Testmodus: "Start/stop"	<ul style="list-style-type: none"> <li>• 0 = Stop</li> <li>• 1 = Start</li> </ul>
Easy Inst	P26	Testmodus: duur	Minuten
Easy Inst	P44	Type verwarming	<ul style="list-style-type: none"> <li>• dsbL = geen verwarmingsoptie</li> <li>• Hetr = extra verwarming</li> <li>• coiL = warmwaterbatterij</li> </ul>
User	P66	Gewenste temperatuurwaarde	°C
Easy Inst	P67	Rolluikmodus	<ul style="list-style-type: none"> <li>• 0 = Neen</li> <li>• 1 = Ja</li> </ul>

## 5.4 I Elektrische schema's

### 5.4.1 SIROCCO<sup>2</sup> 2M

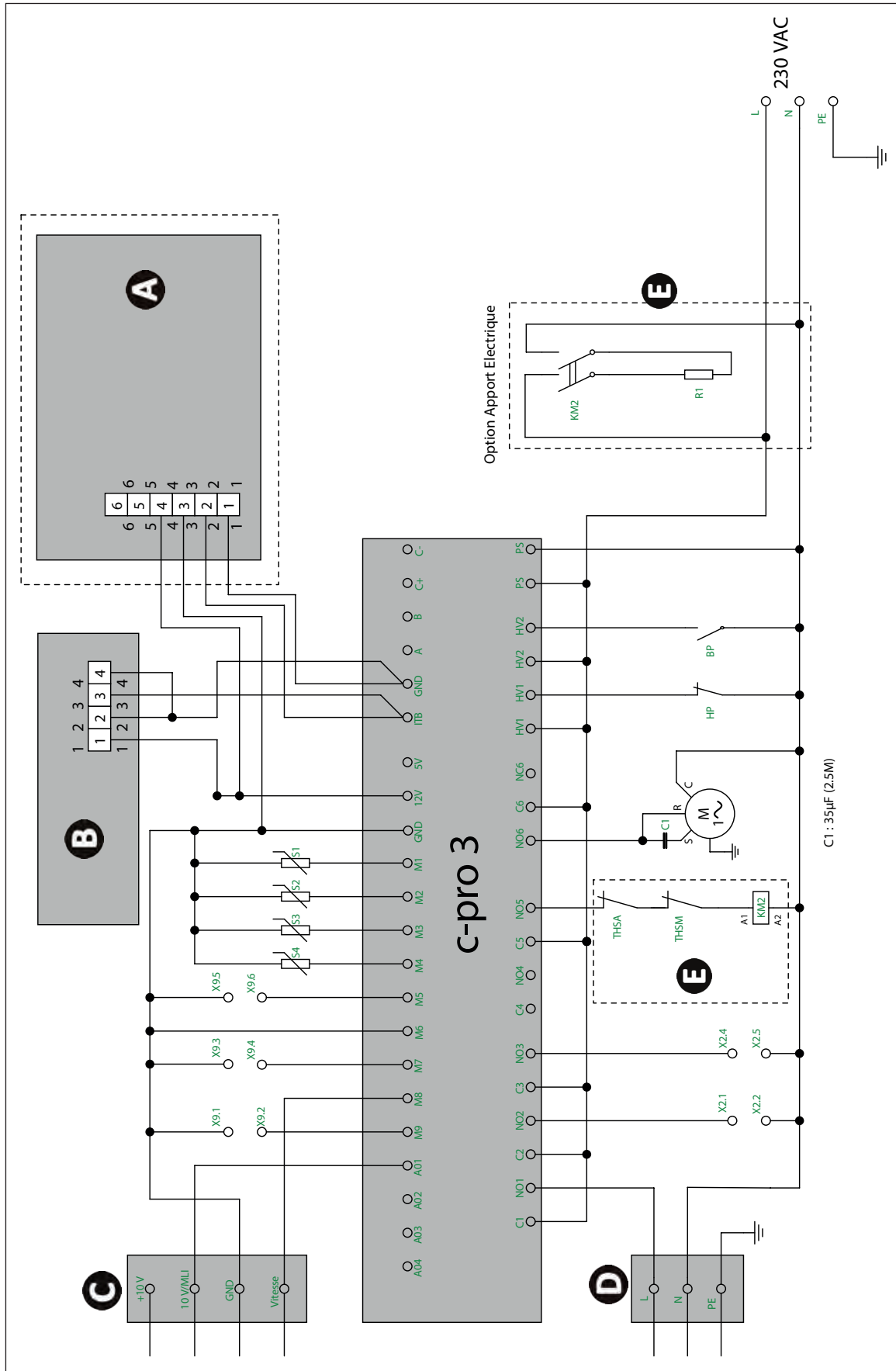

5.4.2 SIROCCO<sup>2</sup> 3M - 5M

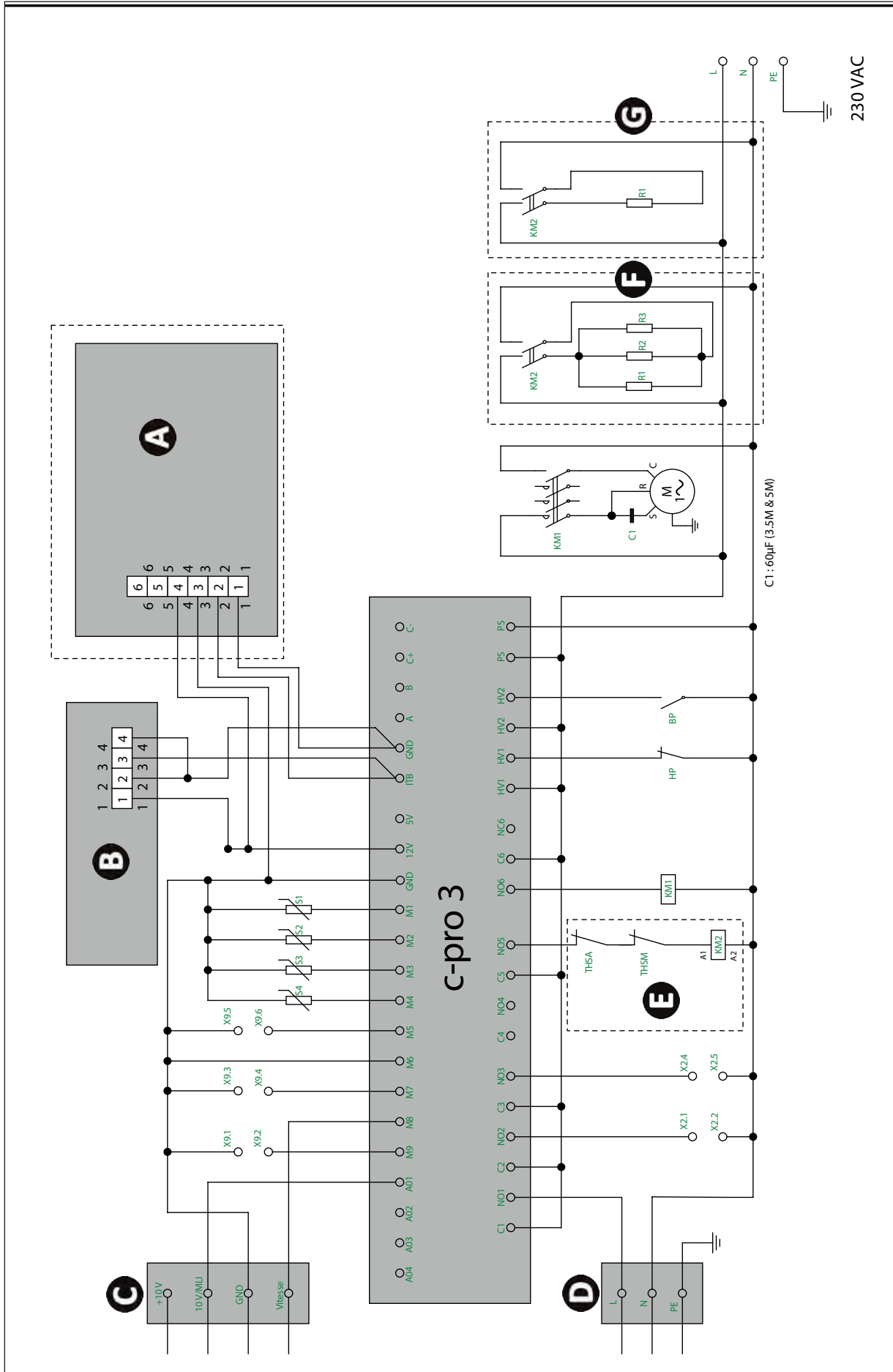



5.4.3 SIROCCO<sup>2</sup> 5T

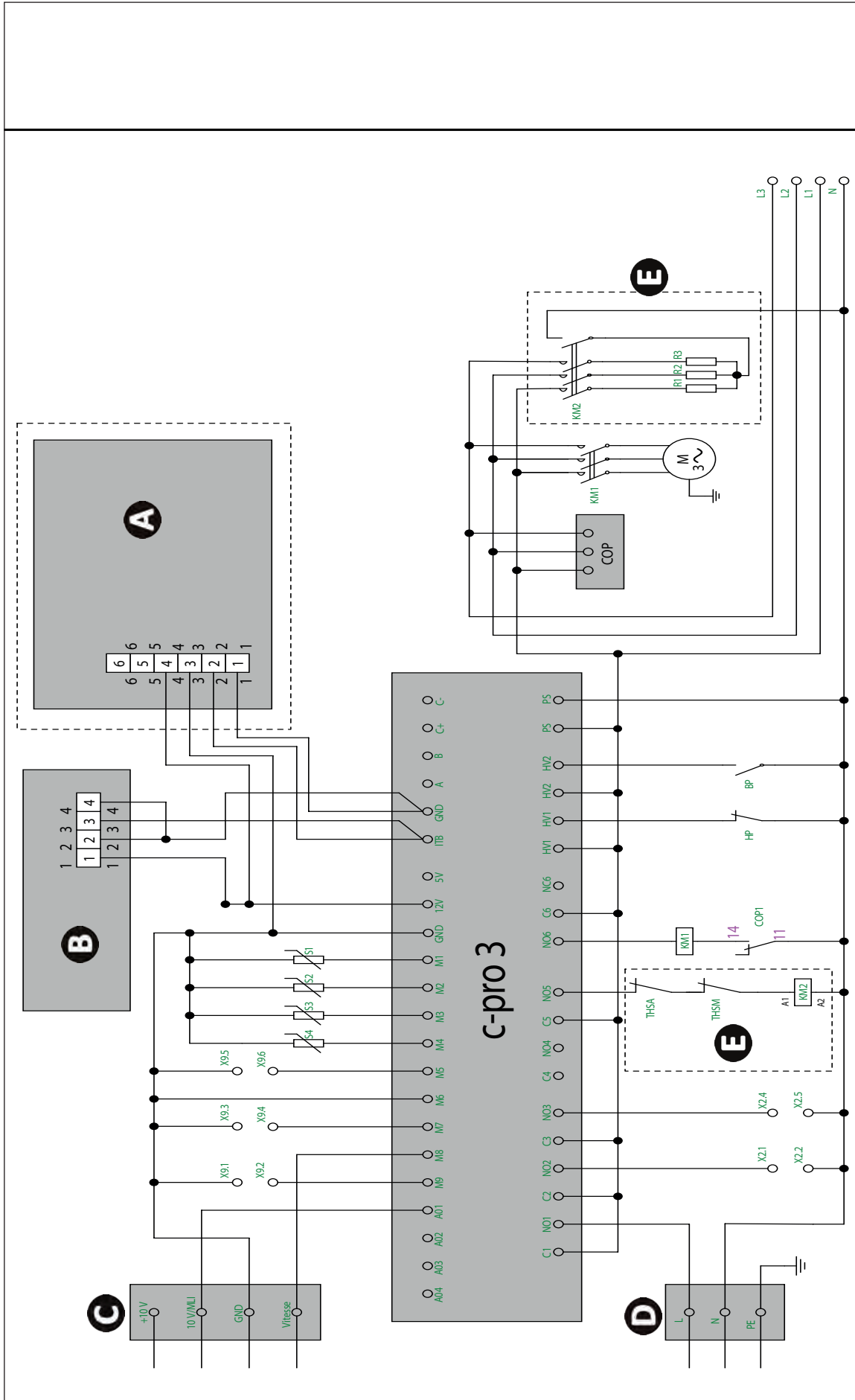

NL

<b>Symbool</b>	<b>Omschrijving</b>
HV1	HD-drukregelaar
HV2	LD-drukregelaar
M7	Prioriteit verwarming
M9	ON/OFF op afstand
M5	Toestand van het rolluik van het zwembad
M6	Fan thermal switch
M8	Weergave ventilatorsnelheid
C1	Ventilator
C2	Circulatiepomp
C3	Alarm
C4	/
C5	Elektrische weerstand
C6	Compressor
COP	De volgorde van de fasen controleren
KM1	Contactoor compressor
KM2	Contactoor elektrische optie
M1	Vochtigheidssensor
M2	Omgevingssensor
M3	Verdampersensor
M4	Luchtuitlaatsensor
A01	Ventilator
A02	/
A02	/
A04	/
<b>A</b>	Display op afstand EVJ LCD
<b>B</b>	Lokaal display EV3K
<b>C</b>	CON11 ventilator
<b>D</b>	CON10 ventilator
<b>E</b>	Optie extra verwarming
<b>F</b>	Kit 5M : Optie extra verwarming
<b>G</b>	Kit 3M : Optie extra verwarming



Votre revendeur  
*Your retailer*

Modèle appareil  
*Appliance model*

Numéro de série  
*Serial number*

Pour plus d'informations, enregistrement produit et support client :  
*For more information, product registration and customer support:*

**[www.zodiac.com](http://www.zodiac.com)**

