

ARCO ARCOMAX



Aanwijzingen voor installatie en gebruik - Nederlands
Elektrische robot
Vertaling van de oorspronkelijke Franse instructies

NL



More documents on:
www.zodiac.com

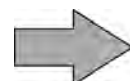

WAARSCHUWINGEN

- Voor het uitvoeren van werkzaamheden op het apparaat dient u kennis te nemen van de installatie- en gebruiksaanwijzing, evenals van het boekje 'Garanties' dat bij het apparaat geleverd is, ter voorkoming van materiële schade en ernstige of zelfs dodelijke verwondingen, en vervallen van de garantie.
- Bewaar deze documenten en geef ze ter referentie door gedurende de volledige levensduur van het apparaat.
- Deze handleiding is opgesteld in de taal van het land waar u het toestel hebt gekocht.
- U kunt deze instructies ook vinden op de Zodiac website www.zodiac.com.
- Het is verboden dit document op welke wijze dan ook te verspreiden of te wijzigen zonder toestemming van Zodiac®.
- Zodiac® wijzigt voortdurende haar producten om de kwaliteit te verbeteren; de informatie in dit document kan zonder voorafgaande kennisgeving worden gewijzigd.

ALGEMENE WAARSCHUWINGEN

- Als u de waarschuwingen negeert, kan dit schade aan de zwembadinstallatie of ernstig of zelfs dodelijk letsel veroorzaken.
- Deze elektrische robot is een professionele robot. Uitsluitend personen die gekwalificeerd zijn op de betreffende technische gebieden (elektriciteit, hydraulica of koeling), zijn bevoegd het apparaat te gebruiken en onderhoud of reparaties te verrichten. De erkende monteur die werkzaamheden aan het apparaat verricht, moet persoonlijke beschermingsmiddelen gebruiken/dragen (zoals veiligheidsbril, beschermende handschoenen enz.) om de kans te verminderen letsel op te lopen tijdens de werkzaamheden aan het apparaat.
- Controleer vóór het uitvoeren van enige werkzaamheden of de stroom afgesloten is en buiten gebruik gesteld.
- Het apparaat is bestemd voor een specifieke toepassing voor zwembaden en mag niet worden gebruikt voor andere doeleinden dan waarvoor het is ontworpen.
- Dit apparaat dient niet te worden gebruikt door personen (inclusief kinderen) met beperkte lichamelijke, zintuigelijke of geestelijke vermogens, of personen zonder ervaring of kennis, tenzij zij voorafgaand instructies hebben ontvangen over het gebruik van het apparaat van iemand die verantwoordelijk is voor hun veiligheid. Het apparaat buiten bereik van kinderen houden en erop toezien dat zij er niet mee spelen.
- Dit apparaat kan worden gebruikt door kinderen vanaf 8 jaar en door personen met beperkte lichamelijke, zintuigelijke of geestelijke vermogens of personen zonder ervaring en kennis als zij onder het juiste toezicht staan of als zij instructies over het veilig gebruik van het apparaat hebben ontvangen en de mogelijke risico's hebben begrepen. Reiniging en onderhoud door de gebruiker mag niet worden verricht door kinderen zonder toezicht.
- De installatie van het apparaat dient te gebeuren volgens de instructies van de fabrikant in naleving van de geldende plaatselijke en nationale normen. De installateur is verantwoordelijk voor de installatie van het apparaat en de naleving van de nationale regelgeving voor installatie. De fabrikant kan in geen geval aansprakelijk worden gesteld wanneer de geldende plaatselijke installatienormen niet zijn nageleefd.
- Bij slecht functioneren van het apparaat, niet proberen het zelf te repareren en contact opnemen met een erkend monteur.
- Raadpleeg de garantievoorwaarden voor details over de toegestane waarden van de waterbalans voor de werking van het apparaat.
- Door deactiveren, verwijderen of omzeilen van een van de ingebouwde beveiligingselementen van het apparaat vervalt de garantie automatisch, evenals het gebruik van vervangende onderdelen van een niet-erkende derde fabrikant. Geen insecticide of een ander chemisch product (ontvlambaar of niet) in de richting van het apparaat spuiten; dit kan de behuizing beschadigen of brand veroorzaken.
- De ventilator of de bewegende onderdelen niet aanraken en geen voorwerpen of uw vingers in de buurt van de bewegende onderdelen houden als het apparaat

in werking is. De bewegende onderdelen kunnen ernstig of zelfs dodelijk letsel veroorzaken.

- Open de schakelkast niet als deze op het net is aangesloten, daar dit elektrische schokken kan veroorzaken. Neem contact op met een erkend monteur.
- Zet niets op de robot of op de schakelkast (met uitzondering van de radiobesturing).
- Gebruik de robot niet als een van de onderdelen defect is of ontbreekt (pomp, turbine, schroef, bout, kabel enz.).
- Verkort of verleng de drijvende kabel niet.

WAARSCHUWINGEN MET BETREKKING TOT ELEKTRISCHE APPARATEN

- De elektrische voeding van het apparaat dient beschermd te zijn door een speciale differentieelzekerings conform de geldende normen van het land van de installatie. De stroomonderbreker dient te worden getest voorafgaand aan gebruik van de robot. Druk op de testknop: de stroomonderbreker dient de stroom af te sluiten; druk nogmaals op de knop: de stroom wordt weer ingeschakeld. Als deze handeling niet volgens de instructies verloopt is de stroomonderbreker defect. Als de stroomonderbreker de stroom uitschakelt buiten de testprocedure om, betekent dat dat er een stroomlek is die een elektrische schok kan veroorzaken. In dat geval de robot niet gebruiken en contact opnemen met de after- saleservice voor hulp.
- De robotpomp moet worden gevoed door een aardlekschakelaar met een nominale restbedrijfsstroom $\leq 30\text{mA}$.
- Dit elektrisch apparaat van klasse 3 wordt geleverd met een onafhankelijke stroomvoorzieningskast. De robot alleen kan alleen worden gebruikt met de bijgeleverde kast.
- Geen verlengsnoer gebruiken om het apparaat aan te sluiten; sluit het apparaat direct aan op een geschikt stopcontact.
- Als de stekker op de elektrische installatie is aangesloten dient de robot niet te worden opgetild, vervoerd of omgekeerd.
- Voorafgaand aan gebruik controleren of :
 - De op het typeplaatje van het apparaat aangegeven vereiste ingangsspanning overeenkomt met de netspanning;
 - De elektriciteitsvoorziening compatibel is met de elektriciteitsvereisten van het apparaat en correct is geaard.
- Bij afwijkende werking of verspreiding van geuren door het apparaat, het onmiddellijk uitschakelen, de stekker uit het stopcontact nemen en contact opnemen met een vakman.
- Voor het uitvoeren van onderhoud of servicebeurten aan het apparaat, controleren of er geen spanning op staat, de stekker uit het stopcontact is en de stroom van andere installaties of accessoires verbonden aan het apparaat ook is uitgeschakeld.
- De stekker niet in of uit het stopcontact halen als het apparaat is werking is.
- Niet aan het voedingsnoer trekken bij het loskoppelen.
- Als het voedingsnoer beschadigd is, het alleen door de fabrikant, een erkende vertegenwoordiger of reparatiewerkplaats laten vervangen.
- Geen onderhoud of service uitvoeren aan het apparaat met natte handen of als het apparaat nat is.
- Alvorens het apparaat op de elektriciteit aan te sluiten controleren of het klemmenbord of stopcontact in goede staat verkeren niet beschadigd of verroest zijn.
- De stekker van de drijvende kabel niet in het water laten vallen: hij is niet waterdicht. De stekker niet op de grond laten vallen, want dan hij kan beschadigen.
- Bij onweer het apparaat loskoppelen om te voorkomen dat het door bliksem wordt beschadigd.

PRAKTISCHE TIPS 'Reinigingsrobots voor zwembaden'

- De robot is bestemd om te werken in zwembadwater met een temperatuur tussen 10°C en 35°C.

- Ter voorkoming van letsel of schade aan de reinigingsrobot de robot niet laten werken buiten het water.
- Ter voorkoming van verwonding is zwemmen verboden als de robot in het zwembad aanwezig is.
- De robot niet gebruiken tijdens een chloorbehandeling van het zwembad.
- Laat de robot niet langere tijd zonder toezicht.

WAARSCHUWING INZAKE HET GEBRUIK VAN EEN ROBOT IN EEN ZWEMBAD MET LINER

- Alvorens de robot te installeren de bekleding van de zwembad nauwkeurig inspecteren. Als de liner op sommige plekken verkrumelt of beschadigd is, plooien vertoont, er wortels zichtbaar zijn of corrosie, de robot niet installeren alvorens de liner te laten repareren of vervangen door een gekwalificeerde vakman. De fabrikant kan in geen geval aansprakelijk worden gesteld voor schade aan de liner.
- De oppervlakte van bepaalde liners met motieven kan snel slijten: de motieven en/of de kleur kan beschadigen, vervagen of verdwijnen in contact met bepaalde voorwerpen (reinigingsborstels, speelgoed, zwembanden, chloorautomaten, robot). Slijtage van liners en vervagen van motieven vallen niet onder de aansprakelijkheid van de fabrikant van de robot en vallen niet onder de beperkte garantie.

WAARSCHUWING INZAKE HET GEBRUIK VAN EEN ROBOT IN EEN ZWEMBAD VAN ROESTVRIJSTAAL

- De oppervlakte van bepaalde zwembaden van roestvrij staal kan zeer kwetsbaar blijken. De oppervlakte van deze zwembaden kan beschadigen door natuurlijke schuring van vuil tegen de bekleding, bijvoorbeeld veroorzaakt door de wielen, de rupsbandjes of de borstels van de robots, ook elektrische zwembadrobots. Slijtage en krassen van roestvrijstalen zwembaden vallen niet onder de aansprakelijkheid van de fabrikant van de robot en vallen niet onder de beperkte garantie.



Recycling

Dit symbool vereist door de Europese richtlijn AEEA 2012/19/UE (richtlijn over elektrische en elektronischeinstallaties) betekent dat het apparaat niet in de vuilnisbak mag worden gegooid. Het moet gescheiden worden ingezameld voor hergebruik, recycling of valorisatie. Als het mogelijk milieugevaarlijke stoffen bevat, moeten deze worden verwijderd of geneutraliseerd. Neem contact op met uw dealer voor de recyclagemogelijkheden.

INHOUD



1 KENMERKEN

5

1.1 | Beschrijving

5

1.2 | Technische gegevens

5

1.3 | Werkingsprincipe

6

1.4 | Voorbereiding van het zwembad

6



2 INSTALLATIE

7

2.1 | Montage van de wagen

7

2.2 | Uitpakken van de robot

8

2.3 | Onderdompelen van de robot

8

2.4 | Aansluiting op de elektriciteit

9



3 GEBRUIK

9

3.1 | Gebruiksaanwijzing

9

3.2 | Automatisch gebruik

10

3.3 | Handmatig gebruik

11

3.4 | Uit het water halen

12



4 ONDERHOUD

12

4.1 | Reiniging van het filter

12

4.2 | Preventief onderhoud

13

4.3 | Winteropslag

13



5 PROBLEEMOPLOSSING

14

5.1 | Gedragingen van het apparaat

14

5.2 | Waarschuwingen gebruiker

15

NL



Tip: voor gemakkelijke contact met uw dealer

- Noteer de gegevens van uw dealer opdat u ze gemakkelijk terugvindt en vul de productinformatie in op de achterkant van de gebruiksaanwijzing; deze informatie wordt u gevraagd door de dealer.



1 Kenmerken

1.1 | Beschrijving



		ARCO	ARCOMAX
A	Robot + drijvende kabel	✓	✓
B	Trolley	✓	✓
C	Schakelkast en voeding	✓	✓
D	Radiobesturing	✓	✓

✓ : Meegeleverd

1.2 | Technische gegevens

1.2.1 Technische gegevens

		ARCO	ARCOMAX
Spanning voeding schakelkast		220 - 240 VAC*, 50/60Hz	
Spanning voeding robot		< 30 VDC	
Veiligheidsraster	Schakelkast	IPX4	
	Robot	IPX8	
Werkdiepte (min / max)		0,55 m / 5 m	

* Leef de elektrische vereisten na voor de installatie van kasten met een voeding van 220V (NFC15-100 sectie 702).

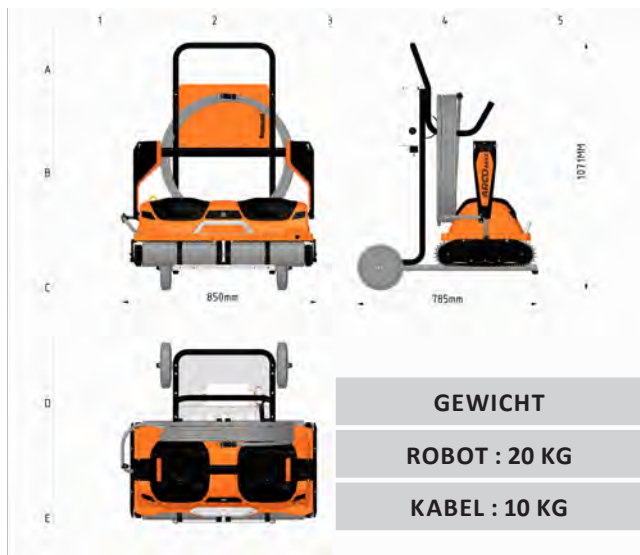

1.3 | Werkingsprincipe

De robot is onafhankelijk van het filtratiesysteem en kan autonoom functioneren. Hij hoeft alleen op de netspanning te worden aangesloten. Hij is geschikt voor het reinigen van zwembaden en functioneert autonoom door het juiste programma in te stellen, of met radiobesturing.

De robot bestaat uit vier belangrijke onderdelen :

- Een **reinigungsunit** met een afzuigpomp, tractiemotoren, het filter met het vuil, wasbaar na gebruik.
- Een **schakelunit** met elektronische onderdelen en de veiligheidstransformator, die minimaal in 3,5 m water moet staan (norm NFC15/100).
- Een **radiobesturing** waarmee de robot in manuele modus kan worden bediend.
- Een **transportwagen** waarmee het apparaat van de opslag kan worden vervoerd naar het zwembad.

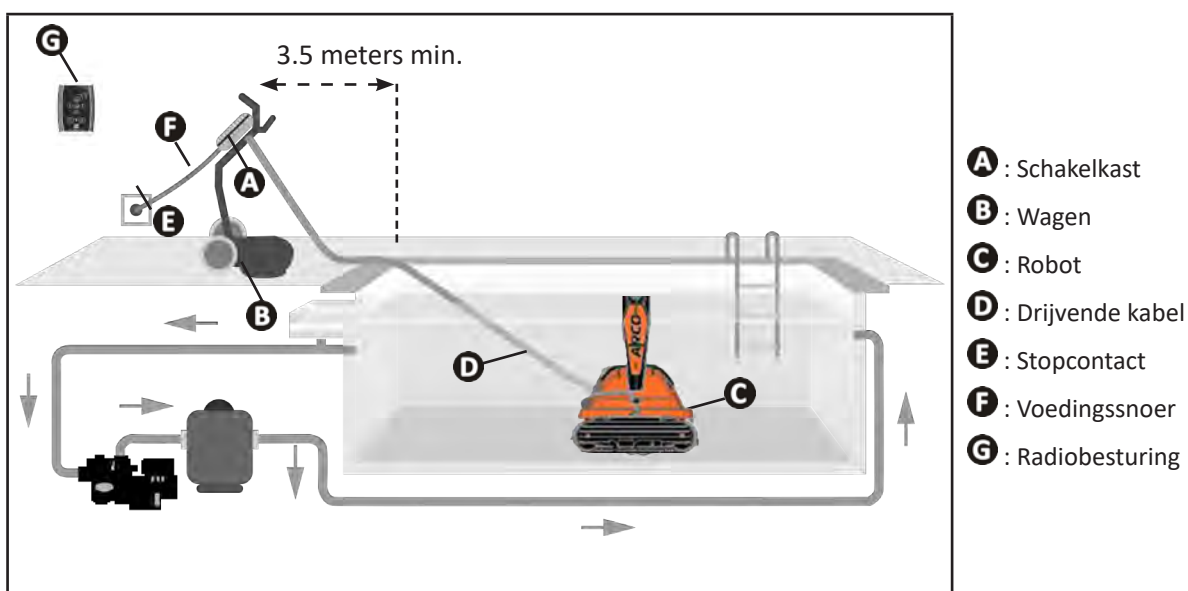

1.4 | Voorbereiding van het zwembad



- Dit product is bestemd voor gebruik in zwembaden die permanent zijn geïnstalleerd. Niet gebruiken in demonteerbare zwembaden. Een permanent zwembad is gebouwd in of op de grond en kan niet gemakkelijk worden gedemonteerd en opgeslagen.
- Deze robot is niet bestemd voor gebruik in gezwaveld water.

- Het apparaat moet werken in zwembadwater waarvan de kwaliteit als volgt is :

Watertemperatuur	Tussen 10°C en 35°C
pH	Tussen 7,0 en 7,8
Chloor	Tussen 0,6 en 4 ppm
Maximaal zoutgehalte (NaCl)	5000 ppm



2 Installatie

2.1 | Montage van de wagen



- De robot mag niet over de grond rollen naar het zwembad toen. Hij mag uitsluitend worden vervoerd op de transportwagen.

ARCOMAX

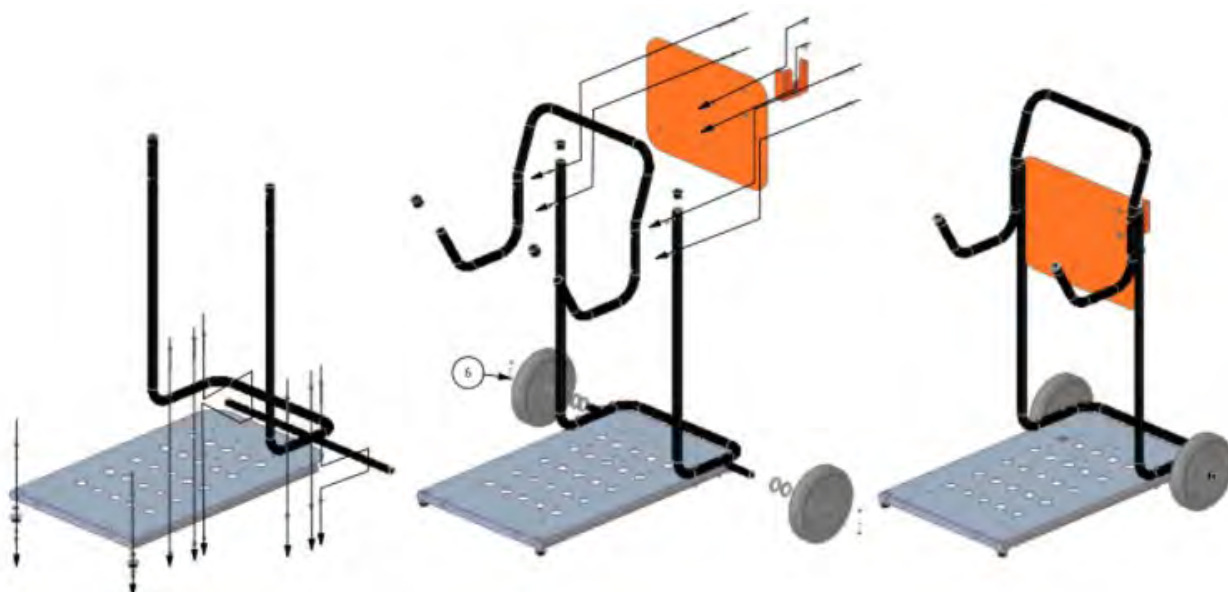

NL

ARCO

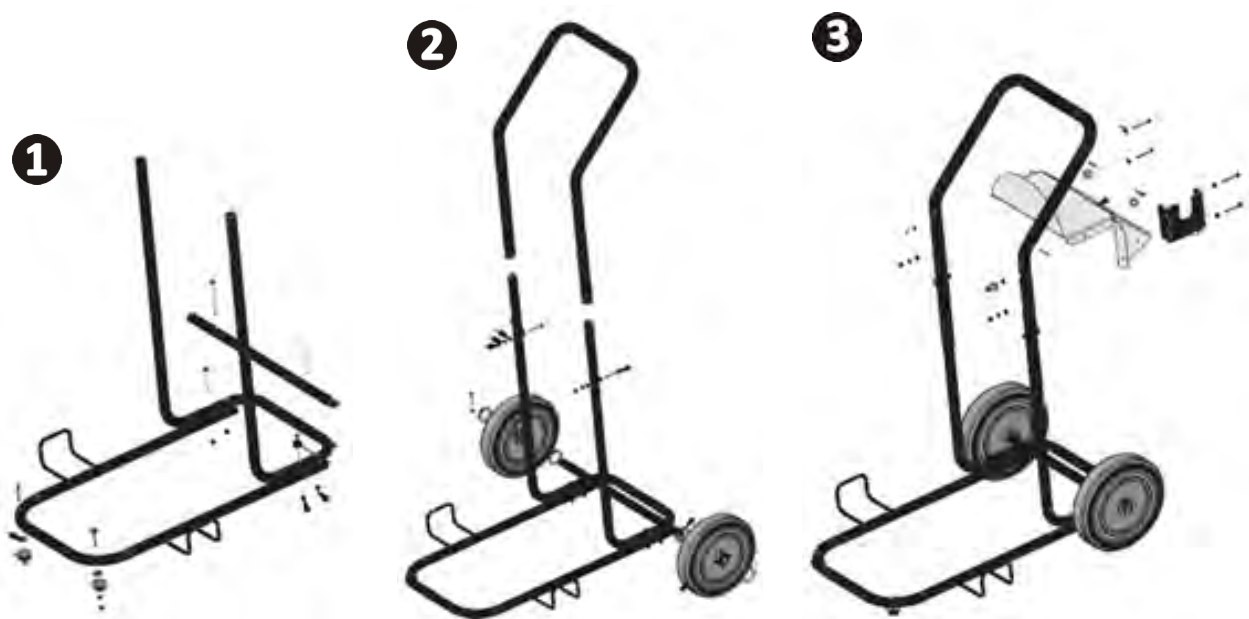

2.2 | Onderdompelen van de robot

Voer de volgende stappen uit voordat u de zwembadreiniger voor de eerste keer gebruikt:

Wikkel de kabel af en rek hem volledig uit zodat hij geen lussen meer heeft, verwijder voor gebruik de plastic afdekkingen en folie.

2.3 | Onderdompelen van de robot



- De robot niet buiten het water laten werken; dat kan de pakkingen van de pomp en motoren beschadigen en de garantie automatisch doen vervallen.
- Zwemmen is verboden als de robot in het zwembad is.
- De bewegende onderdelen moeten voorafgaand aan gebruik zorgvuldig worden gecontroleerd op vreemde deeltjes die de goede werking zouden kunnen hinderen, met name in de turbine, de rupsbandjes, de tractieriem en de borstels.
- Gebruik altijd de transportwagen om de robot van de opslag naar het zwembad te vervoeren: de robot mag niet over de grond naar het zwembad worden gerold.
- Plaats de schakelkast boven het waterpeil van het zwembad en alle andere bassins of waterreserves in de omgeving, minstens 30 cm boven de grond en 3,5 meter van de rand van het bad. Bescherm hem tegen regen en spatten, en direct zonlicht.
- De schakelkast is waterdicht maar mag niet in water of een andere vloeistof worden ondergedompeld. Hij moet buiten volume 0, 1 en 2, meer dan 3,50 m van de rand van het zwembad worden geplaatst, overeenkomstig de geldende norm van het land (voor Frankrijk: NF-C15-100- Europa IEC 60364-7-702). Uw voeding moet voorzien zijn van een hooggevoelige aardlekschakelaar van 30 mA, geplaatst buiten de beschermingszones.

De schakelkast is waterdicht maar mag niet in water of een andere vloeistof worden ondergedompeld. Hij mag niet in een vochtige zone worden geïnstalleerd.

- 1 De wagen en de schakelkast moeten zodanig worden geplaatst dat de robot alle hoeken van het bassin kan bereiken en toch meer dan 3,5 m van de rand blijft.
- 2 Rol de drijvende kabel volledig over de hele lengte van het zwembad uit en vermijd knikken.
- 3 Ga op een derde van de lengte van het zwembad staan om de robot onder te dompelen.
- 4 Laat de robot verticaal aan de handgreep in het water zakken.
- 5 Beweeg de robot enigszins in alle richtingen zodat de lucht die nog in de robot aanwezig is, kan ontsnappen (draai hem zo nodig om).
- 6 Rol voldoende drijvende kabel in het water zodat de robot zich door het hele bassin kan verplaatsen. De rest van de drijvende kabel blijft op de kant van het zwembad liggen.
- 7 zakken en zich verplaatsen. De voorkant van de robot (waar het Zodiac logo staat) moet in de richting wijzen van de wand tegenover het punt waar hij in het water is gezakt.
Het is van essentieel belang dat de robot plat op de bodem van het zwembad ligt en niet beweegt alvorens hem te starten.

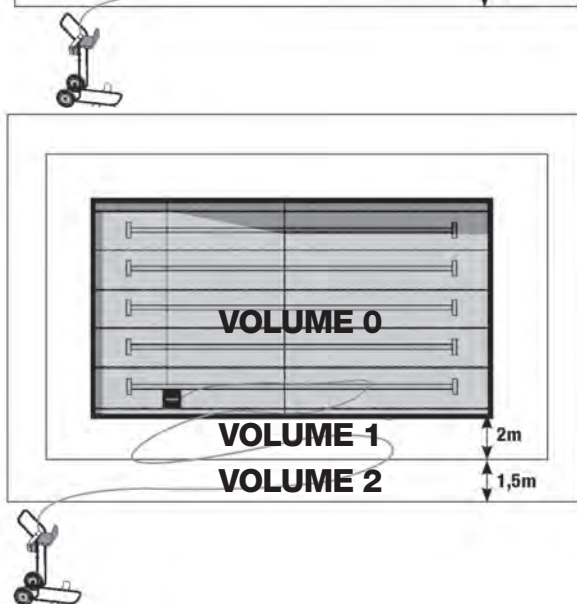
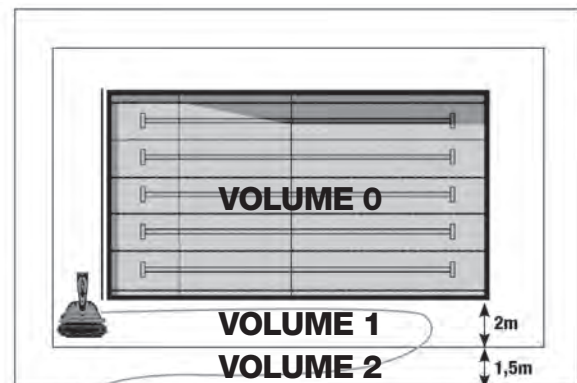

Tip voor gemakkelijk reinigen :

De robot is voorzien van PVA borstels: wacht tot ze voldoende vochtig en zacht zijn om naar de bodem te zakken (een paar minuten als de borstels erg droog of nieuw zijn).

➤ 2.4 | Aansluiting op de elektriciteit

Om elk risico van elektrocutie, brand of ernstig letsel te vermijden de volgende instructies navolgen :



- Gebruik van een verlengsnoer voor het aansluiten op de schakelkast is niet toegestaan.
- Zorg dat de stekker altijd gemakkelijk bereikbaar is en beschermd tegen regen of spatten. Als het gebruikte stopcontact buiten is, moet het gehomologeerd zijn voor gebruik buiten. De schakelkast moet in de buurt van het gebruikte stopcontact staan. Hij moet buiten volume 0, 1 en 2, meer dan 3,50 m van de rand van het zwembad worden geplaatst. Uw voeding moet voorzien zijn van een hooggevoelige aardlekschakelaar van 30 mA, geplaatst buiten de beschermingszones.

1 Sluit de kabel van de robot voorzichtig aan op de schakelkast met de ronde stekker (de stekker is **kwetsbaar en niet waterdicht**) rekening houdend met de richting (veiligheidsvoorzieningen) en druk de connector goed aan.

2 Sluit de schakelkast aan op de elektriciteit en wacht 10 seconden (initialiseren van het systeem): de LEDs gaan branden en alleen de stand "Alleen Bodem" blijft branden.

3 Nu is de robot klaar voor handmatig of automatisch gebruik, zie "**3** Gebruik".



3 Gebruik

NL

➤ 3.1 | Gebruiksaanwijzing



- **Start het apparaat nooit buiten het water op.** In dat geval het onmiddellijk stopzetten, zie "3.2.2 Reinigingscyclus starten en stoppen".
- **De robot nooit gebruiken in water waarvan de bodem niet te zien is of met te veel algen. De robot niet gebruiken om chemische producten te mengen of op te zuigen van de bodem van het zwembad.**



Ter voorkoming van letsel of materiële schade de volgens instructies naleven :





- Zwemmen is verboden als de robot in het zwembad is.
- Verwijder alle voorwerpen op het wateroppervlak (zwemlijnen enz.) of op de bodem van het bad (kooien, spelmateriaal onder water, speelgoed, gereedschap, stenen, takken enz.) om de werking van de robot niet te hinderen of hem te beschadigen.
- Het apparaat niet gebruiken tijdens een chloorbehandeling van het zwembad. Wachten tot het chloorgehalte de aanbevolen waarde heeft bereikt alvorens de robot in het water te laten zakken.
- Het apparaat niet gebruiken als een rolluik gesloten is.
- Als het zwembad vuil is, vooral bij de inbedrijfstelling, eerst het grofste vuil verwijderen met een schepnet om te zorgen dat de prestaties van de robot optimaal zijn.
- Bij de inbedrijfstelling wordt aanbevolen alle functies gedurende twee minuten handmatig uit te voeren alvorens een automatisch programma op te starten.
- Zorg dat de bewegende onderdelen en de drijvende kabel elkaar nooit raken. De drijvende kabel mag nooit onder de robot komen.

- Gebruik de robot zo vaak mogelijk om altijd te kunnen genieten van een schoon zwembad. Zo raakt de filterzak minder snel verstopt.
- Verwijder de zwembadtrapjes zo mogelijk of trek ze omhoog.
- Voor de beste reiniging van de bodem pas beginnen als de mensen (en dieren) al een tijdje het zwembad uit zijn en het vuil volledig naar de bodem is gezakt.

➤ 3.2 I Automatisch gebruik

3.2.1 Keuze van het reinigingsprogramma

- Er zijn 4 reinigingsprogramma's. Elk programma bepaalt de te reinigen oppervlakte en de duur van de reiniging.

Programmes de nettoyage en mode automatique	
	Automatisch programma "express" : Alleen Bodem Cyclusduur korter dan programma AUTO: het apparaat verplaatst zich sneller en klimt niet langs de wanden
	Automatisch programma "optimaal" : Bodem + Wanden Scant het bad en past de verplaatsing van de robot aan afhankelijk van de verrichte auto-berekening en de afmetingen van het bassin
	Uitgestelde start : Alleen Bodem of Bodem Reiniging gelijk aan een automatisch programma "express" maar start 2 uur na drukken op de startknop
	Uitgestelde start : Bodem + Wanden Reiniging gelijk aan een automatisch programma "optimaal" maar start 2 uur na drukken op de startknop



- Gebruik de uitgestelde start om het vuil naar de bodem te laten zakken voordat de robot het programma begint.
- Er bestaan zwembaden waarvan de vorm, de bodem (centraal eiland, ondiepte bij de uitgang) of van de milieugegevens zoals temperatuur (water van 10°C) of de chemische samenstelling van het water (zeer hoog zoutgehalte (NaCl), voortdurende algengroei enz.) verhinderen dat de robot in de automatische stand kan werken zodat een zeer kort dagelijkse nodig is. Neem contact met ons op voor meer details.

NL

3.2.2 De reinigingscyclus starten en stoppen

Pour lancer un cycle :

-  Druk een paar maal lang op de knop **(MODE)** om het programma te kiezen: de overeenkomstige LED gaat branden.
-  Druk lang op  om de cyclus te starten. De LED van het programma blijft branden Tijdens de hele cyclus en de knop  knippert.

De robot begint zich te verplaatsen en gaat naar de andere kant van het bassin.

Om de cyclus te stoppen :

- Lang drukken op de knop  : De LED gaat.
- Of de robot uitschakelen.



- Het is mogelijk dat de robot zich niet in rechte lijn verplaatst vanwege bewegingen van de kabel of in het water, obstakels enz.
- Gebruik van de radiobesturing tijdens de automatische stand, zie "3.2.2 Reinigingscyclus starten en stoppen"; is niet mogelijk om de cyclus te stoppen en over te gaan op handmatig.
- Langs de wanden klimmen is in de fabriek ingesteld. Wijziging van de functie is mogelijk tijdens een fabrieksrevisie van het apparaat of door tussenkomst van een dealer die de mogelijkheden daartoe heeft.

3.3 I Handmatig gebruik

Bij handmatig gebruik kan de gebruiker de robot besturen :

- Met de radiobesturing,
- Met een mobiele telefoon waarop de betreffende app is geïnstalleerd.











- Als de robot in de automatische stand staat, kan op handmatig worden overgeschakeld door op **STOP** te drukken.

3.3.1 Gebruik met de radiobesturing



- De radiobesturing is niet waterbestendig; dompel hem niet onder in het water en laat hem niet in de zon liggen (hitte kan hem beschadigen).

- Richt de radiobesturing voor gebruik op de voorkant van de robot (waar het Zodiac logo staat).
- De 4 leds van de reinigingsprogramma's knipperen als de knop  knippert; de robot kan niet starten.

	Vooruit Extra drukken: afwisselen tussen snel en normaal
	Naar links Blijf drukken tot de gewenste draai bereikt is
	Naar rechts Blijf drukken tot de gewenste draai bereikt is
	Achteruit Extra drukken : afwisselen tussen snel en normaal
	Batterij-indicator Gaat telkens branden bij drukken.
	Onmiddellijke start van een automatisch programma Alleen Bodem
	Onmiddellijke start van een automatisch programma Bodem en Wanden
	- De robot stoppen om hem uit het water te halen of om op automatisch over te schakelen - Van automatisch overschakelen op handmatige bediening.



NL

3.3.2 Gebruik met een mobiele telefoon met app

Met de app kunnen dezelfde functies worden gebruikt als met de radiobesturing; hij werkt via Bluetooth®.

Om hem te gebruiken :

- Zorg dat de robot is aangesloten op de schakelkast, die is aangesloten op de elektriciteit.
- In de buurt van de robot gaan staan en drukken op **DISCONNECTED!**
- Kies het juiste apparaat op de app.
- **CONNECTED!** verschijnt: de robot kan op dezelfde manier worden gebruikt als met de radiobesturing, zie "3.3.1 Gebruik met de radiobesturing".

➤ 3.4 | Uit het water halen



- Om het materiaal niet te beschadigen uitsluitend de handgreep gebruiken om de robot uit het water te halen.

De robot stopt automatisch na een cyclus. De LED van het gekozen programma gaat uit, de knop  gaat branden.

- 1 Breng de robot dichtbij met behulp van de radiobesturing of de Bluetooth® app om hem uit het water te halen.

- 2 Schakel de robot uit door op de -knop te drukken. Trek de schakelkast uit het stopcontact.

- 3 Zodra mogelijk de robot bij de handgreep beetpakken en het water eruit laten lopen.

- 4 Rol de drijvende kabel **zonder kronkels**. Let op dat je de kabelstekker niet in het water laat vallen

- 5 Om de filtering beter te onderhouden de filterhouder onmiddellijk verwijderen en de filterzak (zie 4.1 | Reinigen van de filterzak), ze wassen met schoon water en de robot afspoelen.

- 6 Berg de robot op.



4 ONDERHOUD



Om ernstig letsel te voorkomen :

- De robot loskoppelen van de elektriciteit.

➤ 4.1 | Reiniging van de filterzak

- 1 Zet de robot uit op de schakelkast.

- 2 Keer de robot om.

- 3 Open de 4 vergrendelingen ().

- 4 Verwijder de zwarte filterhouder.

- 5 Open de filterzak eruit en reinig hem onder een sterke straal schoon water of eventueel met water met wat zeep (in dat geval ruim spoelen). Bij sterke vervuiling de filterzak uit de houder nemen, afspoelen en weer op de filterhouder plaatsen.

-  De filterzak niet uitwringen. Niet in de wasmachine stoppen. Niet reinigen met een hogedrukspuit

- 6 Zet de filterhouder weer op zijn plaats in de goede richting (veiligheidsmarkering) en breng de filterzak aan. Zet de 4 vergrendelingen vast. Forceer niet.

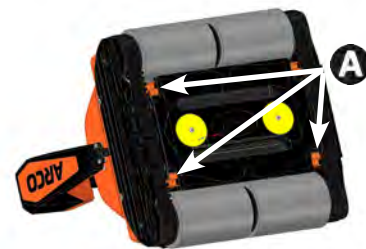

Vergrendeling open Vergrendeling gesloten

➤ 4.2 I Preventief onderhoud



- **De robot is niet bestemd voor gebruik in zeewater.** Bij gebruik in zout water de robot ruim wassen in schoon water elke keer nadat hij uit het water is gehaald en aan het eind van het seizoen een monteur de onderdelen op eventuele corrosie laten controleren.

Voor een goede staat en optimale prestaties :

- Reinig de robot regelmatig met schoon water en controleer en/of verwijder vuil dat de aandrijving verstopt of de turbine. Geen enkel extern mechanisch onderdeel vergt smering of bijzonder onderhoud.
 - Reinig periodiek de RVS detectors aan de kant van de drijvende arm met water met azijn of een ander ontkalkend product.
- Gebruik geen sterke zuren.

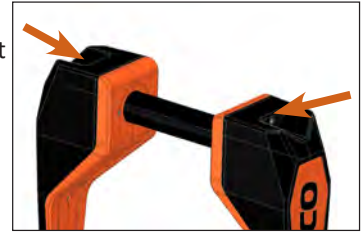

- Verricht jaarlijks onderhoud aan het einde van het seizoen om depot en beschadigingen door water en vuil te voorkomen voor een lange levensduur van het apparaat.
- Verricht een volledige reiniging voor de winteropslag om alle vreemde deeltjes te verwijderen en spoel de robot met schoon water.
- Berg de robot en de schakelkast op een donkere, koele, droge plaats op (max 35°C) bij voorkeur met voldoende ventilatie. De robot en de schakelkast nooit bewaren op een plaats waar de temperatuur onder 0°C kan dalen. Bescherm ze tegen vorst.
- Vervang versleten onderdelen via de dealer of na raadpleging van de dealer.
- De stekker van de drijvende kabel die de robot verbindt met de schakelkast is kwetsbaar en niet waterdicht; hij mag niet op de grond of in het water vallen. Vocht of kalkresten kunnen zich vastzetten op de stekkertjes. Gebruik schuurpapier of een spuitbus type WD 40 om het te verwijderen (aanbevolen frequentie: eenmaal in de drie maanden).

➤ 4.3 I Winteropslag

- Berg de robot op in de originele verpakking.
 - Sla de robot op in een geventileerde, vorstvrije ruimte zonder chemische producten en zuren.
- Als de zwembadreiniger gedurende lange tijd niet zal worden gebruikt, berg hem dan als volgt op:

- Zorg ervoor dat er geen water meer in de zwembadreiniger zit.
- Maak de filterzak grondig schoon en plaats hem terug.
- Wikkel de kabel zonder knikken op en plaats hem op de trolley.
- Berg de zwembadreiniger op een beschermde plaats op, hetzij op zijn wagen, hetzij gewoon ondersteboven (wielen omhoog).



5 Probleemoplossing







- Alvorens contact op te nemen met uw dealer verzoeken wij u bij slecht functioneren een paar eenvoudige verificaties uit te voeren aan de hand van de volgende tabellen.
- Als het probleem blijft bestaan neemt u contact op met uw dealer.
-  : Ingrepen voorbehouden aan een erkend monteur.







Ondanks nauwkeurig onderzoek naar de mogelijke trajecten van de robot, kan de drijvende kabel in elkaar draaien vanwege de vorm van het bassin, obstakels, een specifieke waterafvoer in het bassin of andere externe factoren. Dat is geen defect van het apparaat. Haal de robot uit het water en rol de drijvende kabel uit zodat de robot goed werkt.

5.1 I Gedragingen van het apparaat

Gedrag	Mogelijke oorzaken	Oplossingen
De robot glijdt en volgt geen goed traject	De filterzak is vol of vervuild.	<ul style="list-style-type: none"> • Reinig de filterzak.
	Hoewel het water helder lijkt, zijn er microscopisch kleine algen, niet zichtbaar met het blote oog, waardoor de bodem glad wordt en de robot wordt verhinderd goed te rollen.	<ul style="list-style-type: none"> • Verlaag de pH enigszins (tussen 7 en 7.3) en doe een chloorbehandeling. Laat de robot beslist niet in het water tijdens de chloorbehandeling. Wacht 4 uur voordat u uw robot weer laat draaien.
	De robot heeft een probleem met de voortstuwing, rol of motor, en heeft niet voldoende kracht om te rollen.0}	<ul style="list-style-type: none"> • Neem contact op met de dealer : 
	De pakkingen en rupsbandjes zijn vuil of beschadigd.	<ul style="list-style-type: none"> • Controleer de staat van de pakkingen en rupsbandjes, reinig en/of vervang ze.
	De robot is uitgerust met een bodemborstel op de filterbak die hem kan blokkeren op een bodemplaat of zijn vermogen om op de wand te klimmen kan verminderen.	<ul style="list-style-type: none"> • Verwijder de bodemborstel die aan de filterbak is bevestigd (bewaars hem indien nodig om alleen de bodem te reinigen).
De robot beweegt helemaal niet	De robot is niet goed op de elektriciteit aangesloten.	Controleer of : <ul style="list-style-type: none"> • Er elektriciteit op het stopcontact waarop de schakelkast aangesloten staat. • De robot is aangesloten op de schakelkast voordat die is aangesloten op de elektriciteit. • De drijvende kabel is goed aangesloten op de schakelkast.
De reiniging lijkt minder doeltreffend	De robot werkt niet goed.	<ul style="list-style-type: none"> • Controleer of het filter niet vuil of vol is, of er misschien een gat in zit. • Controleer of de afzuigpomp werkt en of de turbine niet is geblokkeerd door een voorwerp. • Controleer de toestand van de borstels en de wielen. • Controleer of de drijvende kabel goed recht is en niet te veel kronkels heeft tijdens de werking.
	Het kan gebeuren dat een deel van het zwembad niet perfect schoon is na het automatische programma van de robot.	<ul style="list-style-type: none"> • Als aan het einde van de cyclus het zwembad nog meer gereinigd moet, start u het automatische programma opnieuw op maar vanaf de tegenoverliggende muur. De handmatige stand kan worden gebruikt om de reiniging in zeer weinig tijd te voltooien.
	De rupsbanden van de robot kunnen tijdens de eerste paar passen van de robot rubberresten achterlaten.	<ul style="list-style-type: none"> • Maak de riemen en rupsbanden schoon. • Reinig rubberresten met een spons.

De robot klimt niet of niet meer tegen de wanden op	Het filtersysteem is verzadigd of vuil en de verzadigingsdetector brandt (rood) : 	<ul style="list-style-type: none"> • Reinig het filter. • Zelfs als het filter niet vol is, kan microvuil het filter verzadigen en het onmogelijk maken tegen de wanden op te klimmen.
	Het filtersysteem is verzadigd of vuil en de verzadigingsdetector brandt niet : 	<ul style="list-style-type: none"> • Soms gaat de detector niet branden terwijl het filter vol lijkt. Dat kan gebeuren als de robot alleen grof vuil verzamelt en de filtering blijft doorwerken. Leeg het filter zodat de robot langs de wanden op klimt.
	Bij verzadiging van het filter kan de robot niet meer tegen de wanden op klimmen en gaat hij over op stand Alleen Bodem. Indicator box, overgang stand "Bodem".	<ul style="list-style-type: none"> • Reinig het filter. • Zelfs als het filter niet vol is, kan microvuil het filter verzadigen en het onmogelijk maken tegen de wanden op te klimmen.
	Hoewel het water helder lijkt, zijn er in uw bassin microscopisch kleine algen, die niet met het blote oog zichtbaar zijn en de wanden glad maken en de robot verhinderen te klimmen.	<ul style="list-style-type: none"> • Voer een chloorbehandeling uit en verlaag de pH enigszins (tussen 7 en 7.3). Laat de robot niet in het water tijdens de chloorbehandeling. Wacht 4 uur voordat u uw robot weer laat draaien.
	De robot heeft een probleem met de voortstuwing, pakkingen, rupsbandjes of motor, en heeft niet voldoende kracht om te klimmen.	<ul style="list-style-type: none"> • Neem contact op met de dealer : 
	Vuil en puin hebben de neiging zich op de bodem van het zwembad te nestelen, het beklimmen van de wanden is soms overbodig en deze functie kan op verzoek van de programmering zijn uitgesloten.	<ul style="list-style-type: none"> • De muur beklimmen is onmogelijk.

5.2 | Waarschuwingen gebruiker

Knipperde LED : 	Oplossing
  	<ul style="list-style-type: none"> • Reinig het filter. • Zelfs als het filter niet vol is, kan microvuil het filter verzadigen en het onmogelijk maken tegen de wanden op te klimmen.
Knipperende  knop	<ul style="list-style-type: none"> • Controleer of de robot vlak staat. • Controleer of de robot ondergedompeld is.

Als het probleem blijft bestaan neemt u contact op met uw dealer : 

Votre revendeur
Your retailer

Modèle appareil
Appliance model

Numéro de série
Serial number

Pour plus d'informations, enregistrement produit et support client :
For more information, product registration and customer support:

www.zodiac.com

