

Ei²expert

Ei²

GenSalt OE



Manual de instalação e utilização - Português
Electrolisador de sal
Tradução das instruções originais em francês

PT

More documents on:
www.zodiac.com

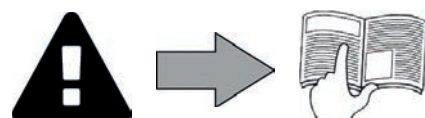

ADVERTÊNCIAS

AVISOS GERAIS

- O não respeito dos avisos poderia causar prejuízos ao equipamento da piscina ou provocar ferimentos graves, ou mesmo a morte.
- Somente um profissional qualificado nos domínios técnicos correspondentes (eletricidade, hidráulica ou refrigeração), está habilitado a executar este procedimento. O técnico qualificado que intervém no aparelho deve utilizar/usar um equipamento de proteção individual (como por exemplo óculos de segurança, luvas de proteção, etc...) a fim de reduzir qualquer risco de ferimento que possa ocorrer durante a sua intervenção no aparelho.
- Antes de qualquer intervenção na máquina, certificar-se de que esta está fora de tensão e isolada.
- O aparelho é destinado a um uso específico para piscinas e spas, não deve ser utilizado para nenhum outro uso exceto aquele para o qual foi concebido.
- Este aparelho não é destinado ao uso por pessoas (incluindo crianças) com capacidades físicas, sensoriais ou mentais reduzidas, ou com falta de experiência ou conhecimentos, a menos que recebam uma supervisão ou instrução relativamente ao uso do aparelho, por parte de uma pessoa responsável pela sua segurança.
- Manter o aparelho fora do alcance das crianças.
- A instalação do aparelho deve ser realizada em conformidade com as instruções do fabricante e no respeito das normas locais e nacionais em vigor. O instalador é responsável pela instalação do aparelho e pelo respeito das regulamentações nacionais em matéria de instalação. Em caso algum o fabricante poderá ser considerado responsável no caso de não respeito das normas de instalação locais em vigor.
- Para qualquer outra ação diferente da simples conservação pelo utilizador descrita neste manual, o produto deve ser conservado por um profissional qualificado.
- Toda instalação e/ou utilização incorreta pode provocar prejuízos materiais ou corporais graves (podendo causar a morte),
- Todo material, mesmo com porte e embalagem pagos, é transportado por conta e risco do destinatário. Este deve mencionar as suas reservas na guia de entrega do transportador se constatar danos provocados durante o transporte (confirmação dentro de 48 horas por carta registada ao transportador). No caso de um aparelho contendo fluido frigorígeno, se tiver sido invertido, emitir reservas por escrito junto do transportador.
- No caso de um mau funcionamento do aparelho: não tentar reparar por si mesmo o aparelho, e contatar um técnico qualificado.
- Referir-se às condições de garantia para o detalhe dos valores de equilíbrio da água admitidos para o funcionamento do aparelho.
- Toda desativação, eliminação ou contorno de um dos elementos de segurança integrados ao aparelho anula automaticamente a garantia, assim como a utilização de peças de substituição provenientes de um fabricante terceiro não autorizado.
- Não vaporizar inseticida ou outro produto químico (inflamável ou não inflamável) em direção do aparelho, poderia deteriorar a carroçaria e provocar um incêndio.
- Os aparelhos Zodiac® do tipo bombas de calor, bombas de filtração, filtros são compatíveis com a maioria dos sistemas de tratamento da água para piscinas.
- Não tocar no ventilador ou nas peças móveis e não colocar objetos os os seus dedos à proximidade das peças em movimento durante o funcionamento do aparelho. As peças móveis podem causar ferimentos graves e mesmo a morte.



AVISOS LIGADOS A APARELHOS ELÉTRICOS

- A alimentação elétrica do aparelho deve ser protegida por um dispositivo de proteção de corrente diferencial residual de 30 mA dedicado, em conformidade com as normas em vigor do país de instalação.
- Não utilizar nenhum cabo de extensão para ligar o aparelho; conetar o aparelho diretamente a um circuito de potência adequado.
- Antes de qualquer operação, verificar que:
 - A tensão indicada na placa sinalética do aparelho corresponde efetivamente à da rede,
 - A rede de alimentação é adequada à utilização do aparelho e dispõe de uma ligação à terra,
 - A ficha de alimentação (se aplicável) adapta-se à tomada de corrente.
- Em caso de funcionamento anormal, ou de emissão de odores do aparelho, pará-lo imediatamente, desligar a sua alimentação e contatar um profissional.
- Antes de qualquer acesso ao aparelho para intervenção ou manutenção, certificar-se de que este está desligado e completamente desconetado da alimentação elétrica. Para mais, além de verificar que a prioridade do aquecimento (se aplicável) foi desativada, certificar-se de que qualquer outro equipamento ou acessório conetado ao aparelho também está desligado do circuito de alimentação elétrica.
- Não desligar e ligar o aparelho durante o seu funcionamento.
- Não puxar o cabo de alimentação para o desligar.
- Se o cabo de alimentação estiver deteriorado, deverá imperativamente ser substituído pelo fabricante, o seu agente de manutenção ou uma outra pessoa qualificada, para evitar qualquer risco.
- Não realizar a conservação ou a manutenção do aparelho com as mãos molhadas ou se o aparelho estiver molhado.
- Antes de conetar o aparelho à fonte de alimentação, certifica-se de que o bloco de terminais ou tomada ao qual o aparelho será conetado está em bom estado e não apresenta nenhuma deterioração ou corrosão.
- Para todo elemento ou subconjunto contendo uma pilha: não recarregar a pilha, não a desmontar, não a jogar num fogo. Não o expor a temperaturas elevadas ou à luz direta do sol.
- Em caso de tempestade, desligar o aparelho da alimentação elétrica para evitar que seja danificado pelos raios.
- Não mergulhar o aparelho na água (exceto os robots de limpeza) ou na lama.

Reciclagem



Este símbolo significa que o seu aparelho não deve ser colocado juntamente com os resíduos domésticos. Ele será objeto de uma recolha seletiva com vista à sua reutilização, reciclagem ou valorização. Se contiver substâncias potencialmente perigosas para o meio ambiente, estas serão eliminadas ou neutralizadas. Informe-se junto ao seu revendedor sobre as modalidades de reciclagem.



- Antes de utilizar o aparelho, deve ler imperativamente estas instruções de instalação e de utilização e o caderno "Advertências e Garantia" entregue com o aparelho para evitar danos materiais ou lesões corporais e morte, e a anulação da garantia.
- Conservar estas instruções para referência de futuras ações de colocação em funcionamento e de manutenção.
- É proibido difundir ou modificar este documento por qualquer meio que seja sem a autorização da Zodiac®.
- A Zodiac® faz evoluir constantemente os seus produtos para melhorar a sua qualidade, as informações contidas neste documento podem ser modificadas sem aviso prévio.



Sumário

1. Informações antes da instalação	3
1.1 Conteúdo	3
1.2 Características técnicas.....	3
2. Instalação	4
2.1 Preparar a piscina: o equilíbrio da água	4
2.2 Instalação da caixa de comando	4
2.3 Instalação da célula.....	5
2.4 Instalação do controlador de caudal (unicamente para Ei ² Expert).....	6
2.5 Ligações elétricas	6
3. Utilização.....	7
3.1 Apresentação da interface do utilizador Ei ² - GenSalt OE.....	7
3.2 Apresentação da interface do utilizador Ei ² Expert	8
4. Manutenção	12
4.1 Lavagem do filtro da piscina (backwash)	12
4.2 Limpeza do eletrodo	12
4.3 Período de Inverno	13
5. Resolução de problemas	13
6. Conformidade do produto.....	14

1. Informações antes da instalação

1.1 Conteúdo

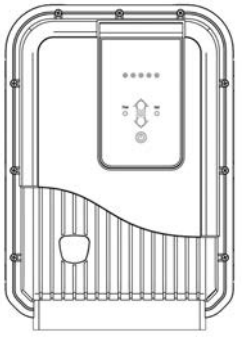
Ei² - GenSalt OE

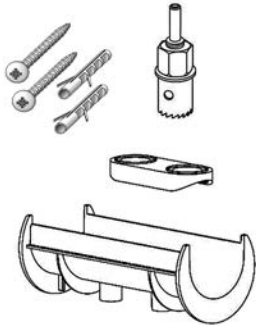
		
Caixa de comando	Célula	Kit de instalação

Ei² Expert

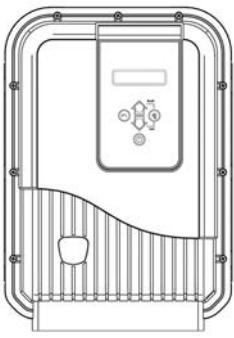
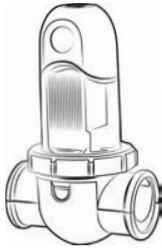
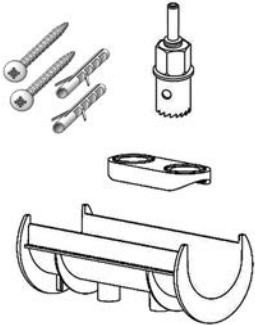
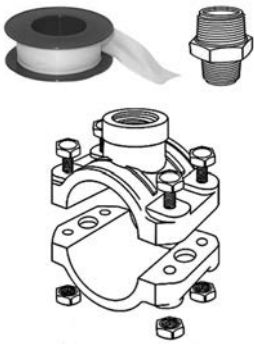
			
Caixa de comando	Célula	Kit de instalação	Kit abraçadeira de ligação

1.2 Características técnicas

Tensão de alimentação	230Vac-50Hz	
Potência elétrica	140 W máx.	
Índice de proteção	IPX5	
Dimensões da caixa (l x a x p)	28,5 x 40,5 x 12,5 cm	
Dimensões da célula (l x a x p)	16,5 x 22,5 x 12,5 cm	
Peso (caixa + célula)	6,0 kg (+/- 500 g segundo o modelo)	
	Mínimo	Máximo
Caudal na célula	5 m ³ /h	18 m ³ /h - DN50 mm 25 m ³ /h - DN63 mm
Pressão na célula	/	2,75 bar
Temperatura da água para funcionamento	5 °C	40 °C

2. Instalação

2.1 Preparar a piscina: o equilíbrio da água

Estes aparelhos foram concebidos para desinfetar a água da piscina segundo o princípio da eletrólise de sal. É indispensável que o equilíbrio da água e a salinidade (4 g/L) sejam controlados e ajustados antes de instalar o aparelho. Assegurar-se de que o equilíbrio da água e a salinidade estão corretos desde o início reduzirá a probabilidade de encontrar problemas nos primeiros dias de funcionamento ou durante o período de utilização da piscina.



Mesmo que se trate de um sistema autónomo, é indispensável efetuar análises regulares da água para controlar os parâmetros de equilíbrio da água e ajustá-los se necessário.

	Unidade	Valores recomendados	Para aumentar	Para diminuir	Frequência dos testes (durante a estação)
pH	/	7,2 – 7,4	Adicionar pH+ ou utilizar uma regulação automática	Adicionar pH- ou utilizar uma regulação automática	Semanal
Cloro livre	mg/L ou ppm	0,5 – 2	Aumentar a produção de cloro ou utilizar o modo Boost (Ei ² Expert unicamente)	Diminuir a produção de cloro	Semanal
TAC (alcalinidade ou poder de tampão)	°f (ppm)	8 – 15 (80 – 150)	Adicionar corretor de alcalinidade (Alca+ ou TAC+)	Adicionar ácido clorídrico	Mensal
TH (teor de cálcio)	°f (ppm)	10 – 30 (100 – 300)	Adicionar cloreto de cálcio	Adicionar sequestrante calcário (Calci-) ou efetuar uma descarbonatação	Mensal
Ácido cianúrico (estabilizante)	mg/L ou ppm	< 30	Adicionar ácido cianúrico unicamente se necessário (Chlor Stab)	Esvaziar parcialmente a piscina e enchê-la novamente	Trimestral
Salinidade	g/L ou kg/m ³	4	Adicionar sal	Deixar como está ou esvaziar parcialmente a piscina e enchê-la novamente	Trimestral
Metais (Cu, Fe, Mn...)	mg/L ou ppm	± 0	/	Adicionar sequestrante de metais (Metal Free)	Trimestral

PT

2.2 Instalação da caixa de comando

- A caixa de comando deve ser instalada num local técnico ventilado, sem sinais de humidade, sem produtos de conservação de piscina armazenados à proximidade e fora de gelo.
- A caixa de comando deve ser instalada a uma distância pelo menos igual a 2,0 m do bordo exterior da piscina. Toda legislação local suplementar existente no país em questão relativamente à instalação da caixa deve ser respeitada.
- Não deve ser instalada a mais de 1,5 metros da célula (comprimento máximo do cabo).
- Se a caixa for fixada a um poste, um painel estanque deve ser fixado atrás desta (350x400 mm no mínimo).
- Fixar solidamente o suporte no muro, ou no painel estanque, e instalar a caixa de comando sobre o suporte com os parafusos fornecidos.

2.3 Instalação da célula

- A célula deve ser instalada na canalização após a filtração (A), após as eventuais sondas de medição e após um eventual sistema de aquecimento.

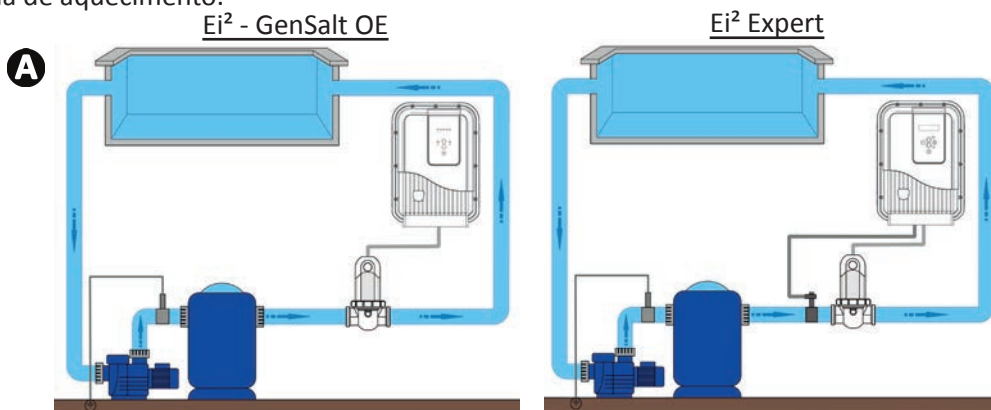

- A célula deve ser instalada num tubo horizontal para garantir que o fluxo de água que a atravessa seja principalmente horizontal, o ângulo/a inclinação não devem exceder 30°. O tubo deve comportar um comprimento horizontal livre de pelo menos 30 cm, no qual a célula será instalada. A célula deve igualmente ser instalada o mais longe possível de qualquer ângulo reto ou curva formados pela tubagem (B).
- Respeitar o sentido de circulação da água (ver setas (C)).

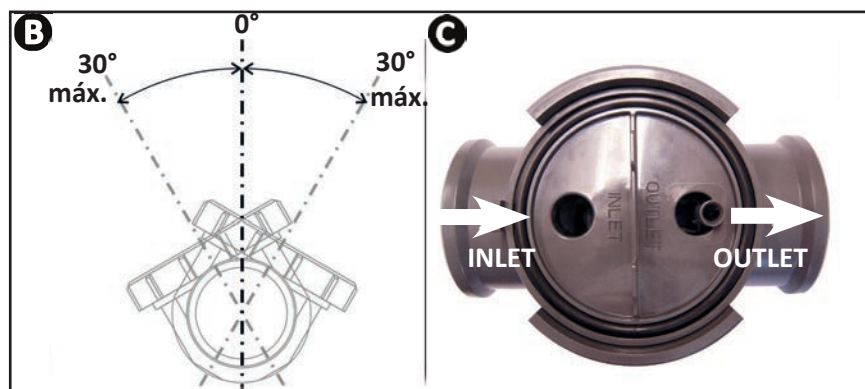

- Desmontar a célula (D).
- Posicionar o adaptador de tubo EU (DN50 mm) invertido na posição desejada da canalização (E).
- Utilizar uma broca ou um punção para marcar a posição dos furos a perfurar no tubo, retirar o adaptador de tubo EU (DN50 mm), e perfurar os furos com a serra copo fornecida.
- Assegurar-se de que os seus bordos estejam perfeitamente lisos e sem rebarbas (utilizar por exemplo papel lixa).
- Encaixar as partes inferior e superior da abraçadeira da célula no tubo ao nível dos furos, respeitando o sentido da água (utilizar a redução Ø50 denominada "EU" no caso de um tubo Ø50mm).
- Posicionar a parte alta transparente da célula (presença de um indicador de posição), posicionar o anel de aperto na rosca da abraçadeira superior alinhando o ponto (F) da abraçadeira ao nível da seta da abraçadeira (G), e apertá-lo firmemente à mão (não utilizar ferramentas).

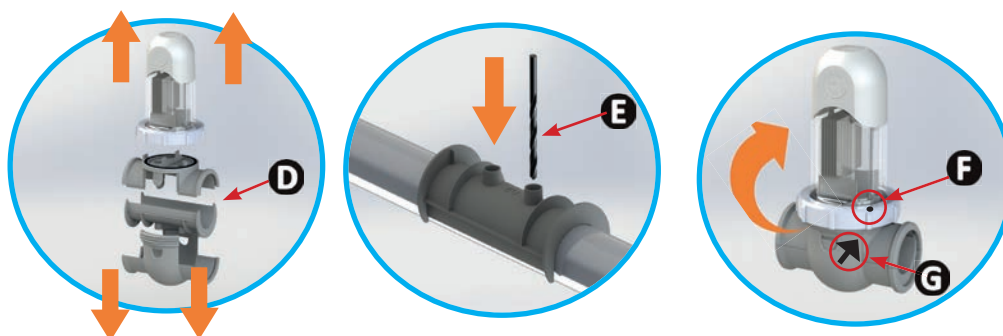

- Ligar o cabo de alimentação da célula respeitando os códigos de cor dos fios (conector(es) vermelho(s), preto e azul) e instalar seguidamente o capuz de proteção).
- Para os modelos Ei² 12, GenSalt OE 10 ou Ei² Expert 10, o segundo conector vermelho não será ligado; deixá-lo como está antes de instalar a tampa de proteção.



- A célula deve sempre ser o último elemento instalado no conduto de retorno à piscina (ver esquema).
- É sempre aconselhado instalar a célula em by-pass. Esta montagem é OBRIGATÓRIA se o caudal for superior a 18 m³/h, para evitar perdas de carga.
- Se instalar a célula em by-pass, é aconselhado instalar uma válvula anti-retorno a jusante da célula e não uma válvula manual, para evitar qualquer risco de mau ajuste que poderia ter como consequência uma circulação incorreta na célula.
- Em caso de não respeito das instruções relativas ao posicionamento e à orientação da célula, gás pressurizado pode se acumular de maneira perigosa e causar graves danos materiais, ferimentos e mesmo a morte.



Um redutor denominado "AUS", assim como uma junta preta, são fornecidos no kit de instalação. São destinados aos tubos de 1 1/2 " (= 48 mm). No entanto, a junta preta pode ser utilizada em substituição da de origem caso o tubo não seja normalizado (diâmetro inferior a DN50 ou DN63).

2.4 Instalação do controlador de caudal (unicamente para Ei² Expert)

O controlador de caudal e a sua tomada em carga (Ø50 mm) devem imperativamente ser instalados na canalização à proximidade da célula e a montante desta. Utilizar o adaptador roscado e a banda de Teflon fornecidos para instalar o controlador de caudal na sua tomada em carga.

- Célula instalada em by-pass: o controlador de caudal deve ser instalado no by-pass da célula entre a válvula de isolamento a montante e a própria célula.
- Célula instalada em linha: o controlador de caudal deve ser instalado logo antes da célula e após uma eventual válvula.
- Fixar o controlador de caudal utilizando unicamente a porca de aperto (aparafusar à mão!).

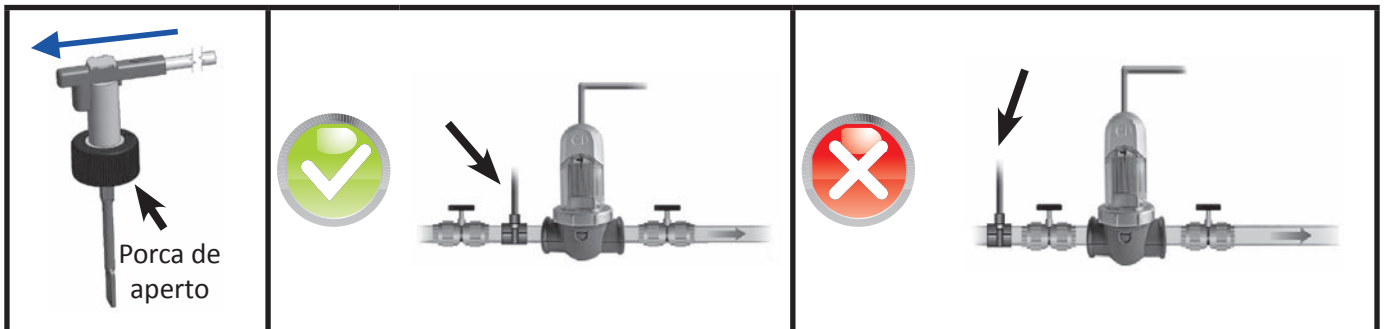

- O não respeito destas indicações pode provocar a destruição da célula! A responsabilidade do fabricante não poderá ser invocada neste caso.
- O detetor de caudal tem um sentido de instalação (seta gravada neste indicando o sentido da água). Assegurar-se de que esteja corretamente posicionado na sua abraçadeira de ligação de modo a que pare a produção do eletrolisador quando a filtração for cortada (visualização de "Nenhum caudal", que significa uma ausência de caudal, ver "5. Resolução de problemas").

2.5 Ligações elétricas

2.5.1 Ligação da caixa de comando

O eletrolisador deve ser ligado respeitando as normas em vigor no país de instalação.

Ei² - GenSalt OE: Ligação obrigatória: conetado diretamente à filtração da piscina (aparelho alimentado unicamente durante os períodos de filtração).

Ei² Expert:

- Ligação preferencial: aparelho conetado a uma alimentação de corrente permanente com o auxílio da tomada (alimentação protegida por um disjuntor diferencial 30mA específico).
- Ligação possível: conetado diretamente à filtração da piscina (aparelho alimentado unicamente durante os períodos de filtração).

==> Quando todas as ligações (elétricas e hidráulicas) estiverem terminadas, ligar novamente a alimentação geral para colocar o aparelho sob tensão.



- O não respeito destas indicações pode provocar a destruição da célula! A responsabilidade do fabricante não poderá ser invocada neste caso.
- Qualquer que seja o tipo de ligação efetuado, a programação das faixas horárias de funcionamento do Ei² Expert (denominadas "Timers") é obrigatória (ver "3.2.5 Modos "VERÃO" e "INVERNO" e ajuste dos "Timers").

2.5.2 Conexão a uma cobertura de enrolar elétrica (unicamente para Ei² Expert)

Se a piscina estiver equipada com uma cobertura elétrica de enrolar, é possível conectá-la ao eletrolisador Ei² Expert através de um contato seco, a fim que este adapte automaticamente a sua produção de cloro quando a cobertura estiver fechada (ver "3.2.3 Modo "Low": produção de cloro reduzida a 10% se a piscina estiver coberta").

- Certificar-se de que o aparelho está fora de tensão.
- Desaparafusar os 12 parafusos de manutenção da tampa e retirá-la (cuidado para não desconectar os flat cables de ligação).
- Desaparafusar o anel de aperto do prensa-cabos específico (na base da caixa de comando) e retirar a rolha para fazer passar o cabo proveniente da cobertura. Reapertar o anel do prensa-cabos.
- Conetar o cabo proveniente da cobertura aos conetores "POOL+" e "POOL-" na placa eletrónica.
- Fechar novamente a caixa respeitando a ordem de aperto indicada no esquema abaixo (9 parafusos longos para o contorno da caixa e 3 parafusos pequenos para a base da caixa). A classe de proteção (IP) IPX5 da caixa pode ser comprometida se este procedimento não for devidamente executado.

Ligações do Ei² Expert

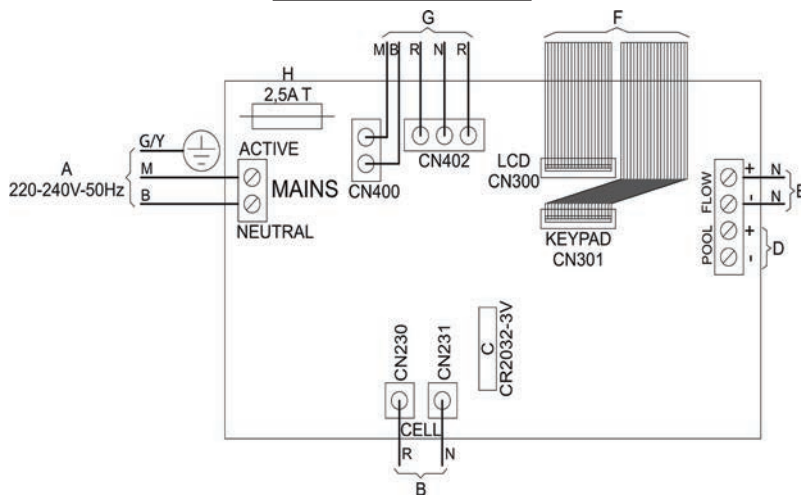

Binário de aperto = 1.2 N.m (= 12.2 kg.cm)

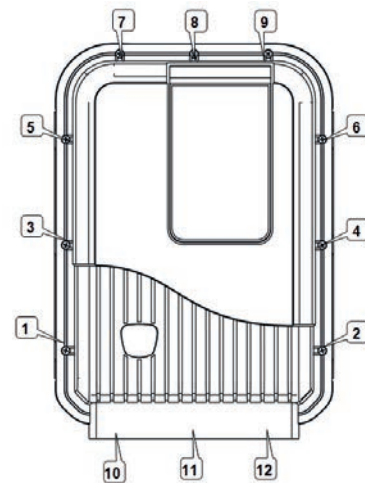





		Ei ² GenSalt OE	Ei ² Expert		Ei ² GenSalt OE	Ei ² Expert
A	Alimentação da rede 220-240 Vac / 50 Hz	X	X	E	Ligação do detetor de caudal	X
B	Alimentação da célula	X	X	F	Flat cables de ligação à interface do utilizador	X (1) X (2)
C	Bateria memória tipo CR2032	X	X	G	Conexões do transformador	X X
D	Ligação da cobertura (contato fechado = cobertura fechada)		X	H	Fusível 2,5 A temporizado	X X





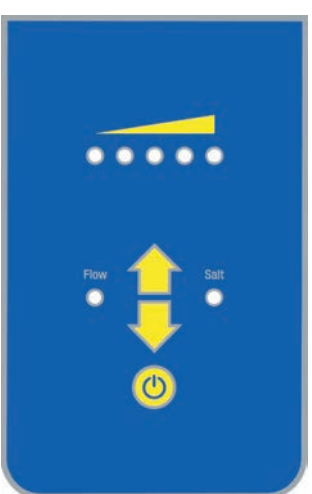

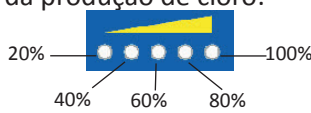

- O eletrolisador Ei² Expert é compatível com diversos tipos de coberturas elétricas diferentes. No entanto, certos sistemas podem não ser compatíveis. Neste caso, ativar o modo "Low" manualmente a partir do painel de controlo do eletrolisador (ver "3.2.3 Modo "Low": produção de cloro reduzida a 10% se a piscina estiver coberta").
- Referir-se ao manual de instalação do fabricante da cobertura.
- O princípio de funcionamento do contato seco é o seguinte: contato fechado = cobertura fechada.

3. Utilização

3.1 Apresentação da interface do utilizador Ei² - GenSalt OE

		Aumento ou diminuição da produção de cloro: 
		- Ativar/desativar a produção de cloro com uma pressão breve. - Desligar o aparelho com uma pressão longa (5 segundos). - Ligar novamente o aparelho com uma pressão breve.
	FLOW	Indicador luminoso vermelho indicando uma ausência de caudal e/ou uma presença de ar na célula.
	SALT	Indicador luminoso laranja indicando um problema de condutividade da água (falta de sal, água demasiado fria, etc...).

3.2 Apresentação da interface do utilizador Ei² Expert

		- Sair do menu utilizador ou do menu ajustes internos. - Desativar o modo Boost ou o modo Low.
		- A partir do ecrã inicial: aumento ou diminuição da produção de cloro. - No menu utilizador: mudança dos valores quando uma escolha é proposta (caracteres intermitentes). - Pressão simultânea durante 5 segundos: acesso ao menu de ajustes internos.
		- Acesso ao menu utilizador e navegação nos diferentes ajustes (por pressões sucessivas)
		- Ativar/desativar a produção de cloro com uma pressão breve - Desligar o aparelho com uma pressão longa - Ligar novamente o aparelho com uma pressão breve
		- Ativar o modo Boost
		- Ativar manualmente o modo Low





Se o idioma visualizado no ecrã à primeira ligação do Ei² Expert for inadequado, ver "3.2.6 Menu "Ajustes Internos"

3.2.1 Produção de cloro ativada

Quando a produção de cloro começa, a mensagem 'Lançamento...' é apresentada no ecrã durante cerca de 6 segundos. Depois aparecerá a palavra "CLORAÇÃO", significando que o aparelho está a produzir cloro.

3.2.2 Modo "Boost": produção de cloro aumentada a 100% durante 24h

Em certos casos, a piscina pode ter necessidade de uma cloração mais elevada do que a normal (tempo tempestuoso, grande número de banhistas...). O modo "Boost" é utilizado para aumentar rapidamente o teor de cloro.

- Premir simultaneamente os botões  e  : "BOOST" é visualizado no ecrã e a produção de cloro a 100% começa.
- Para parar o modo "Boost" premir  .





Quando o modo "Boost" está ativado, os parâmetros de produção nominal são temporariamente ignorados e o eletrolisador Ei² Expert funcionará durante 24 horas acumuladas a um nível de produção de cloro de 100%. O número de dias dependerá portanto da programação das faixas horárias de funcionamento do Ei² Expert (ver "3.2.5 Modos "VERÃO" e "INVERNO" e ajuste dos "Timers"").

3.2.3 Modo "Low»: produção de cloro reduzida a 10% se a piscina estiver coberta

Se a piscina possuir um sistema de cobertura (abrigo, cobertura, lona...), o modo "Low" destina-se a adaptar a produção de cloro quando a piscina está coberta (produção mais fraca). Tem por efeito limitar a produção de cloro a 10%. Este modo é também chamado modo "Cobertura".

Ativação manual (abrigo, lona, etc...) :

- Premir simultaneamente os botões  e  : "LOW" é visualizado no ecrã e a produção de cloro é reduzida a 10%.
- Para parar o modo "Low" premir .









Ativação automática (cobertura de enrolar elétrica compatível):

- Certificar-se de que a cobertura é compatível e está conetada ao eletrolisador Ei² Expert (ver "2.5.2 Conexão a uma cobertura de enrolar elétrica (unicamente para Ei² Expert)").
- O modo "Low" será automaticamente ativado quando a cobertura estiver fechada.
- O modo "Low" será parado logo que a cobertura estiver completamente aberta.

3.2.4 Ajuste do relógio



O eletrolisador Ei² Expert está equipado com uma memória interna. À primeira ligação do aparelho, é importante deixá-lo sob tensão durante ao menos 24 horas seguidas para efetuar uma primeira carga do acumulador (alimentação separada permanente ou filtração em marcha forçada). Uma vez carregado, o acumulador tem uma autonomia de várias semanas em caso de corte de corrente. A hora é visualizada no formato 24 Horas.

- Colocar o aparelho sob tensão e aguardar o fim da sequência de arranque do ecrã.
- Premir o botão  para aceder ao menu utilizador, os minutos tornam-se intermitentes.
- Utilizar os botões  e  para ajustar os minutos, depois premir  para memorizar.
- Utilizar os botões  e  para ajustar as horas, depois premir  para memorizar.
- Premir o botão  para voltar ao ecrã inicial.

3.2.5 Modos "VERÃO" e "INVERNO" e ajuste dos "Timers"



A programação dos "Timers" serve para delimitar os tempos de funcionamento do aparelho no interior das faixas horárias de funcionamento da filtração. As faixas de funcionamento diárias devem ser suficientes para assegurar um bom tratamento da água. O Ei² Expert propõe ajustes predefinidos dos Timers 1 e 2. Estes podem ser personalizados (ver "3.2.5.b Programação dos timers em função dos modos").

Lembrete da regra de cálculo: o tempo de filtração diário ideal é obtido dividindo por 2 a temperatura desejada da água da piscina (medida em °C).

Exemplo: água a 28 °C = 28/2 = 14 horas por dia



O eletrolisador Ei² Expert pode memorizar **2 modos de funcionamento segundo a estação** chamados por predefinição «VER» e «INV». Para cada um destes modos, é possível personalizar:

- os tempos de funcionamento do aparelho «timers»: T1 (Timer 1) e T2 (Timer 2)
- o teor desejado de produção do cloro: de 10%, 20%, 30%,.....até 100%.

E S P E R A
T V E R 8 0 % 1 4 : 2 5

STAND-BY = Estado de funcionamento do aparelho





T = Modo "Timer" (sempre ativo)

VERÃO = Modo de funcionamento "verão"

80% = teor de produção do cloro

14:25 = hora no formato 24 h

3.2.5.a Seleção do modo: "VERÃO" ou "INVERNO"

- Premir 4 vezes  para passar ao ajuste do relógio. "VER" torna-se intermitente.
- Utilizar os botões  e  para escolher o modo "VER" ou "INV", e premir o botão  para voltar ao ecrã inicial.

3.2.5.b Programação dos timers em função dos modos





















Os horários dos Timers 1 e 2 não podem se sobrepor. Para mais, a faixa horária do Timer 1 precede obrigatoriamente a faixa horária do Timer 2.

```
T E 1  0 8 : 0 0 - 1 2 : 0 0
T E 2  1 4 : 0 0 - 1 8 : 0 0
```

TV1 / TV2 = Timer em modo "verão" n° 1 / Timer em modo "verão" n° 2

08:00-12:00 = Faixa horária de funcionamento do Timer n°1

14:00-18:00 = Faixa horária de funcionamento do Timer n°2

- Premir 4 vezes  para passar ao ajuste do relógio. "VER" torna-se intermitente.
- Seleccionar o modo a personalizar "VER" ou "INV" com os botões  e , e premir  para memorizar e chegar ao ecrã de ajuste dos timers.
- Utilizar os botões  e  para ajustar os minutos de paragem do Timer 1, depois premir  para memorizar.
- Utilizar os botões  e  para ajustar as horas de paragem do Timer 1, depois premir  para memorizar.
- Utilizar os botões  e  para ajustar os minutos de arranque do Timer 1, depois premir  para memorizar.
- Utilizar os botões  e  para ajustar as horas de arranque do Timer 1, depois premir  para memorizar.
- Repetir estas etapas para o Timer 2.
- Premir o botão  para memorizar os timers e passar então ao ajuste da taxa de produção de cloro.
- Utilizar os botões  e  para escolher a taxa de produção de cloro desejada (de 10% a 100%).

3.2.6 Menu "Ajustes Internos"



O Ei² Expert está equipado com um menu "Ajustes internos" que permite modificar e/ou consultar os seguintes parâmetros de funcionamento:

- Idioma
- Ciclos de inversão de polaridade
- Contador horário de funcionamento

Para aceder a este menu, premir simultaneamente os botões  e  durante 5 segundos.

```
EMEA  P T  P o r t u g u e s
C y c = 5 h      0 0 0 0
```

EMEA: Região de venda e uso do aparelho (não modificável)

FR Français: Idioma utilizado (modificável, predefinido = Francês)





Cic=5h: Ciclo de inversão de polaridade (modificável, predefinido = 5 horas)

0000: Contador horário de funcionamento (não modificável)

3.2.6.a Ajuste do idioma



Por predefinição, o eletrolisador Ei² Expert está ajustado com a visualização ajustada para o idioma francês. Treze idiomas estão "disponíveis": Francês, Inglês, Espanhol, Italiano, Sueco, Alemão, Português, Holandês, Afrikaans, Checo, Húngaro, Eslovaco e Turco.

- A partir do ecrã inicial, premir os botões  e  durante 5 segundos. O idioma atualmente utilizado torna-se intermitente.
- Utilizar os botões  e  para selecionar o idioma desejado.
- Premir o botão  para voltar ao ecrã inicial.

3.2.6.b Inversão de polaridade









A escolha dos ciclos de inversão de polaridade pode influir sobre a duração de vida da célula (+/- 15%), pedir conselho ao seu revendedor profissional em caso de dúvida.



O eletrolisador está equipado com um sistema de inversão de polaridade inteligente destinado a impedir a incrustação das placas do elétrodo. No entanto, uma limpeza pode ser necessária nas regiões onde a água é extremamente calcária (a água é dita "dura" (ajuste predefinido = 5 horas).

O Ei² Expert oferece a possibilidade de escolher entre 3 ciclos de inversão:



- **3 horas:** para as águas muito ricas em calcário (TH > 40 °f ou 400 ppm)
- **5 horas:** para as águas normais (20 < TH < 40 °f ou 200 < TH < 400 ppm)
- **7 horas:** para as águas pouco carregadas em calcário (TH < 20 °f ou 200 ppm).

- A partir do ecrã inicial, premir os botões  e  durante 5 segundos.
- Premir uma vez o botão . As horas do ciclo de inversão de polaridade tornam-se intermitentes.
- Utilizar os botões  e  para selecionar o ciclo desejado.
- Premir o botão  para voltar ao ecrã inicial.

3.2.6.c Contador horário de funcionamento



O Ei² Expert está apto a contabilizar as suas horas acumuladas de funcionamento (= tempo de produção de cloro, visualizado em dias). Esta informação pode ser útil para determinar a idade do elétrodo. Este dado é apenas informativo e não pode ser modificado.

- A partir do ecrã inicial, premir os botões  e  durante 5 segundos.
- O número de horas de funcionamento é visualizado em baixo à direita do ecrã.
- Premir  para voltar ao ecrã inicial.

4. Manutenção

4.1 Lavagem do filtro da piscina (backwash)

O aparelho deve imperativamente estar desligado aquando dos procedimentos de lavagem de filtro. Para o efeito, quando o aparelho está sob tensão (filtração a funcionar) premir o botão  durante 5 segundos para manter o aparelho desligado.



Uma vez terminado o procedimento de limpeza do filtro, voltar a ligar o aparelho premindo o botão  (pressão breve). Ele retomará então o seu funcionamento normal (produção subordinada à filtração para o Ei² e o Gensalt OE).

Para o Ei² Expert a produção funcionará segundo o ajuste dos timers.

O fabricante não poderá ser responsabilizado no caso de manipulação incorreta.

4.2 Limpeza do elétrodo



O aparelho está equipado com um sistema de inversão de polaridade inteligente destinado a impedir a incrustação das placas do elétrodo. No entanto, uma limpeza pode ser necessária nas regiões onde a água é extremamente calcária (a água é dita "dura").

- Desligar o eletrolisador e a filtração, fechar as válvulas de isolamento, retirar o capuz de proteção e desconetar o cabo de alimentação elétrica da célula.
- Desaparafusar o anel de aperto e retirar a célula. O anel é dentado, o que permite utilizar uma alavanca na eventualidade de um bloqueio. Posicionar a célula no sentido inverso e enchê-la com uma solução de limpeza de maneira a que as placas do elétrodo fiquem imersas.
- Deixar a solução de limpeza dissolver o depósito de calcário durante cerca de 15 minutos. Eliminar a solução de limpeza num local de recolha municipal autorizado, nunca deitá-la na rede de evacuação das águas pluviais ou nos esgotos.
- Lavar o elétrodo com água limpa e reposicioná-lo na abraçadeira de ligação da célula (presença de um indicador de alinhamento).
- Aparafusar o anel de aperto, reconetar o cabo da célula e recolocar o capuz de proteção. Abrir as válvulas de isolamento, e recolocar em funcionamento a filtração e o eletrolisador.



- Se não quiser utilizar uma solução de limpeza existente no comércio, poderá fabricá-la você próprio misturando cuidadosamente 1 volume de ácido clorídrico em 9 volumes de água (Atenção: deitar sempre o ácido na água, e não o inverso, e usar equipamentos de proteção adaptados!).
- Certificar-se de que o ajuste dos ciclos de inversão de polaridade é adaptado à dureza da água da piscina. Ver "3.2.6.b Inversão de polaridade" para os mudar.

PT

4.3 Período de Inverno



O eletrolisador está equipado com um sistema de proteção que limita a produção de cloro no caso de más condições de funcionamento, tais como uma água muito fria (inverno) ou falta de sal.

- Inverno ativo = filtração em funcionamento durante o inverno: abaixo de 10 °C, é preferível parar o eletrolisador. Acima desta temperatura, pode deixá-lo funcionar.
- Inverno passivo = nível da água reduzido e canalização purgada: deixar a célula sem água posicionada, com as suas eventuais válvulas de isolamento abertas.

5. Resolução de problemas

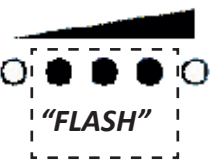
Ei ² GenSalt OE	Ei ² Expert	Causas possíveis	Soluções
	INVERSÃO	Este ciclo de auto-limpeza é automático; esta mensagem não é um código de erro mas uma simples informação.	<ul style="list-style-type: none"> Aguardar cerca de 10 minutos e a produção de cloro será retomada automaticamente segundo o ajuste previamente escolhido.
/	SAL ELEVADO	<ul style="list-style-type: none"> Sobrecarga de sal (> 10 g/L). 	<ul style="list-style-type: none"> Esvaziar parcialmente a piscina para diminuir a concentração de sal.
Indicador luminoso "Sal" aceso	VERIFICAR SAL	<ul style="list-style-type: none"> Falta de sal (< 3 g/L) devido a perdas de água ou uma diluição (contra-lavagem de filtro, renovação da água, precipitações, fuga...). Temperatura da água da piscina demasiado fria (< 18 °C, variável). Célula suja ou usada. 	<ul style="list-style-type: none"> Adicionar sal na piscina para manter o teor a 4 g/L. Se não conhecer o teor de sal ou como testá-lo, consultar o seu revendedor. Simple sinal de limitação da produção no caso de uma água fria. Reduzir a produção de cloro ou adicionar sal para compensar. Limpar ou substituir a célula.
Indicador luminoso "Flow" aceso	NENHUM CAUDAL	<ul style="list-style-type: none"> Paragem ou falha da bomba de filtração. Presença de ar ou gás na célula (enchimento incorreto com água). Válvula(s) do by-pass fechada(s). Controlador de caudal e/ou célula desligados ou defeituosos. 	<ul style="list-style-type: none"> Controlar a bomba e o seu relógio de programação, o filtro, o(s) skimmer(s) e as válvulas do by-pass. Limpá-los se necessário. Controlar a ligação dos cabos (célula e controlador de caudal). Controlar o bom funcionamento do controlador de caudal (substituí-lo se necessário).
/	CONTROLAR BOMBA	<ul style="list-style-type: none"> Esta mensagem é visualizada em alternância com a mensagem "NENHUM CAUDAL" se a situação se prolongar. 	<ul style="list-style-type: none"> Efetuar os mesmos controlos que acima.
/	DEFEITO PROD	<ul style="list-style-type: none"> Curto-circuito na célula ou cabo desconetado / mal conetado. Eléctrodo usado. Importante falta de sal, ou ausência de sal. Sal ainda não suficientemente diluído. 	<ul style="list-style-type: none"> Verificar as ligações da célula. Substituir a célula. Fazer controlar a caixa de comando (placa eletrónica e transformador) por um técnico qualificado se for o caso. Adicionar sal na piscina para manter um nível a 4 g/L.
/	SUPERAQUECIMENTO	<ul style="list-style-type: none"> Temperatura interna do aparelho a +70°C. Temperatura interna do aparelho a +80°C. 	<ul style="list-style-type: none"> O aparelho reduz a sua produção a 50%. Paragem da produção. A produção recomeça automaticamente quando a temperatura voltar a descer.
/	Perda de todos os parâmetros	<ul style="list-style-type: none"> O aparelho deixou de memorizar os parâmetros (nível de produção, potência, hora, idioma, timers, etc.) 	<ul style="list-style-type: none"> Verificar o acumulador. Substituí-lo se necessário (acumulador 3 V do tipo "CR2032"), ver "2.5.2 Conexão a uma cobertura de enrolar eléctrica (unicamente para Ei² Expert)" para abrir e fechar a caixa. Reprogramar os diferentes parâmetros do aparelho, ver "3.2.4 Ajuste do relógio", "3.2.5 Modos "VERÃO" e "INVERNO" e ajuste dos "Timers"", "3.2.6 Menu "Ajustes Internos"".

==> Se o problema persistir, contate o seu revendedor 

6. Conformidade do produto

Este aparelho foi concebido e construído de acordo com as exigências das seguintes normas:

EN6000-6-1: 2006

EN6000-6-3: 2007

IEC 60335-1

E está em conformidade com as mesmas. O produto foi testado nas condições normais de utilização.



Votre revendeur
Your retailer

Modèle appareil
Appliance model

Numéro de série
Serial number

Trouvez plus d'informations et enregistrez votre produit sur
More informations and register you product on

www.zodiac.com

