

EN *LUMIPLUS FLEXI PLUG&PLAY*
FR *LUMIPLUS FLEXI PLUG&PLAY*
ES *LUMIPLUS FLEXI PLUG&PLAY*
IT *LUMIPLUS FLEXI PLUG&PLAY*
DE *LUMIPLUS FLEXI PLUG&PLAY*
PT *LUMIPLUS FLEXI PLUG&PLAY*
NL *LUMIPLUS FLEXI PLUG&PLAY*
SV *LUMIPLUS FLEXI PLUG&PLAY*
DA *LUMIPLUS FLEXI PLUG&PLAY*
PL *LUMIPLUS FLEXI PLUG&PLAY*
CS *LUMIPLUS FLEXI PLUG&PLAY*
HU *LUMIPLUS FLEXI PLUG&PLAY*
BG *LUMIPLUS FLEXI PLUG&PLAY*
SK *LUMIPLUS FLEXI PLUG&PLAY*
HR *LUMIPLUS FLEXI PLUG&PLAY*
RO *LUMIPLUS FLEXI PLUG&PLAY*
SR *LUMIPLUS FLEXI PLUG&PLAY*
RU *LUMIPLUS FLEXI PLUG&PLAY*
TR *LUMIPLUS FLEXI PLUG&PLAY*
EL *LUMIPLUS FLEXI PLUG&PLAY*

LUMIPLUS FLEXI PLUG&PLAY HE
LUMIPLUS FLEXI PLUG&PLAY AR





IMPORTANT: The instruction manual you are holding includes essential information on the safety measures to be implemented for installation and start-up. Therefore, the installer as well as the user must read the instructions before beginning installation and start-up. Keep this manual for future reference.

For the best possible performance of LumiPlus Flexi Plug&Play, you are advised to follow the instructions below:

1. CHECK THE CONTENT OF THE PACKAGING:

76579M	76580M	76581M
1 LumiPlus Flexi PLUG & PLAY Instruction manual Bag of screws Guarantee booklet	1 LumiPlus Flexi PLUG & PLAY + 1 LumiPlus Remote Control PLUG & PLAY Instruction manual Bag of screws Guarantee booklet	2 LumiPlus Flexi PLUG & PLAY + 1 LumiPlus Remote Control PLUG & PLAY Instruction manual 2 Bags of screws Guarantee booklet

2. GENERAL SPECIFICATIONS

LumiPlus Flexi has been designed to be used fully submerged in water. It is a Class III electric appliance with very low safety voltage (12 V with alternating current). The lamp is class 116, in accordance with standard EN 50065.

LumiPlus Flexi is compliant with an IP code rating of IPX8-2 m.

Maximum installation depth: 0.7 metres from the water surface.

LumiPlus Flexi complies with international lighting safety standards, in particular with standard EN 60598-2-18: LUMINAIRES - PART 2: PARTICULAR REQUIREMENTS. SECTION 18: LUMINAIRES FOR SWIMMING POOLS AND SIMILAR APPLIANCES.

Under no circumstances may the manufacturer be held liable for the assembly, installation or start-up of any electrical components that have not been installed in their facilities.

3. INSTALLATION:

- For correct swimming pool lighting, the following is recommended: Install one LumiPlus Flexi for every 20-25 m² of water surface.

NOTE: Recommendations valid for light-coloured pools. In dark-coloured or stainless steel pools, it is recommended to increase the number of lights per m².

- It is the service engineer's responsibility to ensure that the connector area is perfectly watertight. Make sure that the gland rubber grips the cable rubber
- Junction boxes must be at least 2 m from the edge of the pool or water installation.
- The 230/12V transformer that powers the LumiPlus Flexi must be installed at a distance of 3.5 m from the edge of the pool or water installation.
- Pipes installed less than 3.5 m from the edge of the pool must not have a metal liner or cover.
- The minimum cable cross-section supported by LumiPlus Flexi is 2x1mm² H07RN-F.
- The maximum cable cross-section supported by LumiPlus FlexiNiche and FlexiRapid is 2x2.5 mm H07RN-F. The maximum cable cross-section supported by the Flexi Slim model is 2x1.5 mm² H07RN-F.
- If the cable cross-section is larger, it must be spliced underwater.

IMPORTANT

UNDER NO CIRCUMSTANCES MUST A SCREW OTHER THAN THE ONE SUPPLIED BE USED TO FASTEN THE LUMIPLUS FLEXI GLAND IN POSITION, AS IT COULD PENETRATE THE GLAND AND LET WATER IN.

4. ASSEMBLY:

LumiPlus FlexiSlim (see page 26)	LumiPlus FlexiNiche / FlexiRapid (see page 28)

The following indicates how to connect the LumiPlus Flexi with the cable to ensure watertightness in the connection area. It is important to proceed as follows:

1. Make sure that there is no electrical voltage present before working with any of the cables.
2. Fit the O-ring.
3. Connect the cable to the spotlight and fasten the two screws.
4. Pass the cable through the gland unit.
5. Fix the gland to the projector body in the marked position. Then fasten the three screws.
6. It is very important to make sure that the gland gasket grips the cable rubber and then tighten the gland with a spanner (6N.m).
7. Make sure that the cable is securely fastened inside the gland.
8. Once it has been connected, fasten the projector to the pool (see faceplate manual).
9. Do not reseal the faceplate with paste or silicone; water must be able to enter behind the light for correct dissipation.

5. MAINTENANCE:

LumiPlus Flexi does not require maintenance. If you see that it is not working properly, please contact our customer service department.

ACCESSING THE INTERIOR OF THE LIGHT POINT IS FORBIDDEN AND WILL VOID THE PRODUCT WARRANTY.

6. WIRING:

For correct installation, you need the projector, the transformer and the Remote Control Plug & Play (see diagram on page 69). For correct operation, LumiPlus Flexi must be powered by a nominal voltage of 12 VAC and the transformer used must be of the necessary apparent power (VA) (depending on the model), leaving a safety margin. LumiPlus Flexi are supplied with 2.5 metres of 2x1mm² H07RN8-F cable. If the length is insufficient, the cable can be replaced (see page 39). When replacing or extending the original cable, the cross-section must be calculated specifically for each installation to ensure that the 12 V reach the LumiPlus Flexi and to avoid voltage drops.

It is very important to make sure that the voltage reaching LumiPlus Flexi does not exceed 12 VAC under any circumstances.

7. OPERATION:

The LumiPlus Flexi Plug&Play can only be controlled by the Remote Control Plug&Play (Code: 74399). The two must be paired in order to work (see the P&P remote control manual)

LumiPlus Flexi must be submerged and fixed to the vertical walls of the pool before it is put into operation. The projector has thermal protector. Should the protector trip, the projector will flash red. Its continued operation outside of the water could cause irreparable damage.

8. TROUBLESHOOTING:

Problem	Cause	Solution
LumiPlus Flexi does not work or the remote control does not respond	LumiPlus Flexi is not connected to the mains.	Connect LumiPlus Flexi to the mains via a 12 VAC safety transformer
	Remote control not paired	Repeat the pairing process with the two devices
	The LumiPlus Flexi does not receive the necessary voltage	Use a voltmeter to check that the nominal voltage of 12 V AC is reaching the projector.
LumiPlus Flexi flashes red.	It is not submerged. If it is not submerged, the thermal protection trips.	Submerge the spotlights or first fill the pool before connecting them. They only work if submerged.
LumiPlus Flexi flashes fast or does not change colour	Not enough voltage is reaching it for it to work properly, due to a voltage drop in the power supply.	Increase the cable cross-section.
	Not enough power is reaching the transformer.	Change the transformer for a more powerful one (it is important to add up the total VA of all the spotlights connected and allow for a reasonable safety margin in order to choose a transformer)
The remote control is not responding	The remote control's batteries are flat	Change the batteries

9. SAFETY WARNINGS

- The light source of this lamp must be replaced only by the manufacturer, its technical service or an equivalent qualified person.
- Contact with electrical voltage must be avoided.
- The regulations in force on the prevention of accidents must be observed.
- The installation must comply with the standards of IEC 364-7-702: ELECTRICAL INSTALLATIONS OF BUILDINGS. SPECIAL INSTALLATIONS. SWIMMING POOLS.
- All maintenance operations must be carried out with LumiPlus Flexi disconnected from the mains.
- Do not handle when feet are wet.
- LumiPlus Flexi is designed FOR UNDERWATER USE ONLY and is designed TO OPERATE ONLY WITH A SAFETY TRANSFORMER.
- LumiPlus Flexi is resistant to the following pool treatments as long as the concentration values do not exceed the levels indicated below:

TYPE OF TREATMENT	CONCENTRATION IN THE WATER
Chlorine	2 mg/l
Bromine	5 mg/l
Salt chlorinator (NaCl)	6 g/l

Note: the pH of pool water must always be between 7.2 and 7.6.



IMPORTANT : Le manuel d'utilisation en votre possession contient des informations fondamentales sur les mesures de sécurité à adopter lors de l'installation et de la mise en service. Il est par conséquent indispensable que l'installateur et l'utilisateur lisent attentivement les instructions avant de procéder au montage et à la mise en service. Veuillez conserver ce manuel pour toute consultation ultérieure concernant le fonctionnement de cet appareil.

Pour optimiser le rendement du LumiPlus Flexi Plug&Play, il est recommandé de bien suivre les instructions qui vous sont données ci-dessous :

1. BIEN VÉRIFIER LE CONTENU DE L'EMBALLAGE :

76579M	76580M	76581M
1 Lumiplus Flexi PLUG & PLAY Manuel d'utilisation Un sachet de vis Brochure de garantie	1 Lumiplus Flexi PLUG & PLAY + 1 télécommande LumiPlus PLUG & PLAY Manuel d'utilisation Un sachet de vis Brochure de garantie	2 Lumiplus Flexi PLUG & PLAY + 1 télécommande LumiPlus PLUG & PLAY Manuel d'utilisation Deux sachets de vis Brochure de garantie

2. CARACTÉRISTIQUES GÉNÉRALES :

LumiPlus Flexi est conçu pour être utilisé entièrement immergé dans l'eau. Il s'agit d'un appareil électrique de classe III avec une tension de sécurité très basse (12V avec courant alternatif). Selon la norme EN 50065, le point lumineux appartient à la classe 116.

LumiPlus Flexi est conforme au niveau de protection IPX8-2 m.

Profondeur maximale d'installation : 0,7 m par rapport à la surface de l'eau.

Il est conforme aux règlements internationaux de sécurité en matière d'éclairage, notamment à la norme EN 60598-2-18 : LUMINAIRES PARTIE 2 : RÈGLES PARTICULIÈRES - SECTION 18 LUMINAIRES POUR PISCINES ET USAGES ANALOGUES. Le fabricant n'est aucunement responsable du montage, de l'installation ou de la mise en marche suite à toute manipulation ou rajout de composants électriques qui ne se seraient pas produits chez lui.

3. INSTALLATION :

- Pour éclairer correctement une piscine il est recommandé : d'installer un LumiPlus Flexi tous les 20-25 m² de surface d'eau. Remarque : Recommandations valables pour les piscines de couleurs claires. Dans les piscines avec des couleurs sombres ou en acier inoxydable, il est recommandé d'augmenter la proportion des points de lumière par m².
- Le fait que la zone des connecteurs soit parfaitement isolée sera de la responsabilité de l'installateur. Vérifiez que le caoutchouc du presse-étoupe enveloppe le caoutchouc du câble.
- Les boîtiers de connexion doivent être situés au moins à 2 m du bord de la piscine ou de l'installation aquatique.
- Le transformateur de 230/12V qui alimente la lampe doit être installé à une distance de 3,5 m du bord de la piscine ou de l'installation aquatique.
- Les canalisations installées à moins de 3,5 m du bord de la piscine ne peuvent avoir aucun revêtement ni couverture métallique.
- La section minimale du câble LumiPlus Flexi est 2 x 1 mm² H07RN-F.
- La section de câble maximale nécessaire à LumiPlus Flexi Niche et Flexi Rapid est de 2 x 2,5 mm H07RN-F, dans le cas de Flexi Slim, la section maximale de câble est de 2 x 1,5 mm² H07RN-F.
- Lorsque la section de câble doit être supérieure, un raccordement doit être effectué sous l'eau.

ATTENTION

EN AUCUN CAS VOUS NE DEVEZ UTILISER UNE VIS DIFFÉRENTE DE CELLE FOURNIE POUR FIXER LE PRESSE-ÉTOUPES DU LUMIPLUS FLEXI CAR ELLE POURRAIT LE TRAVERSER ET PROVOQUER UNE ENTRÉE D'EAU.

4. MONTAGE :

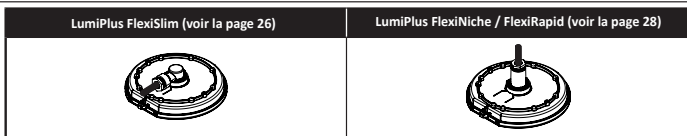

Voici comment procéder pour raccorder le projecteur LumiPlus Flexi au câble afin d'assurer l'étanchéité de la zone de raccordement. Il est important de suivre les étapes suivantes :

1. S'assurer qu'il n'y a pas de tension électrique avant de manipuler des câbles.
2. Placer le joint torique.
3. Raccordez le câble au point de lumière et serrez les deux vis.
4. Passer le câble à travers l'ensemble du presse-étoupe.
5. Fixer le presse-étoupe au corps du projecteur, selon la position indiquée. Ensuite, serrez les trois vis.
6. Il est très important de s'assurer que le joint du presse-étoupe est bien serré autour de la gomme du câble, ensuite serrez le presse-étoupe à l'aide d'une clé (6N.m).
7. Assurez-vous que le câble est bien raccordé et qu'il ne sort pas du presse-étoupe.
8. Une fois raccordé, fixez le projecteur à la piscine (voir manuel d'installation des caches).
9. Il n'est pas conseillé de jointoyer le cache avec de la pâte ou du silicone, il est important que l'eau entre dans le projecteur pour une bonne dissipation de la lumière.

5. ENTRETIEN :

LumiPlusFlexi ne requiert pas d'entretien particulier, en cas de dysfonctionnement, veuillez contacter notre service client.

IL EST INTERDIT D'ACCÉDER À L'INTÉRIEUR DU POINT DE LUMIÈRE, LA GARANTIE DU PRODUIT NE S'APPLIQUERAIT PLUS.

6. RACCORDEMENT ÉLECTRIQUE :

Pour garantir une bonne installation, le projecteur, le transformateur et la télécommande Plug&Play sont nécessaires (voir le schéma p. 69).

Pour que LumiPlus Flexi fonctionne correctement, la tension nominale reçue doit être de 12 Vac et le transformateur utilisé doit avoir la puissance apparente nécessaire (VA) (selon modèle) avec une marge de sécurité. Les projecteurs LumiPlus Flexi sont fournis avec un câble 2 x 1 mm² H07RN8-F de 2,5 mètres. Si la longueur est insuffisante, le câble peut être remplacé (voir page 39). S'il faut remplacer ou prolonger le câble d'origine, il est nécessaire de faire un calcul spécifique relatif aux sections pour chaque installation afin de s'assurer que les 12 Volts atteignent les projecteurs LumiPlus Flexi et éviter les chutes de tension.

Assurez-vous que la tension reçue par LumiPlus Flexi n'est jamais supérieure à 12 Vac.

7. FONCTIONNEMENT :

Le contrôle de LumiPlus Flexi Plug&Play se fait uniquement à l'aide de la télécommande Plug&Play (code : 74399) ; Vous devez appairer le luminaire et la télécommande pour que la commande fonctionne (reportez-vous au manuel de la télécommande Plug&Play).

LumiPlus Flexi Plug&Play doit être utilisé uniquement entièrement immergé et fixé aux parois verticales de la piscine. Le projecteur dispose d'une protection thermique. Si la protection est déclenchée, le projecteur clignote en rouge. Son fonctionnement continu hors de l'eau peut entraîner des dommages irréparables.

8. PROBLÈMES / SOLUTIONS:

Problème	Cause	Solution
LumiPlus Flexi ne fonctionne pas ou ne répond pas à la télécommande.	LumiPlus Flexi n'est pas branché au secteur.	Branchez LumiPlus Flexi au secteur via un transformateur de sécurité 12 Vac.
	La télécommande n'est pas appairée.	Effectuez de nouveau le processus d'appairage des deux dispositifs.
	LumiPlus Flexi ne reçoit pas la tension nécessaire.	Vérifiez à l'aide d'un voltmètre que le projecteur reçoit une tension nominale de 12 Vac.

LumiPlus Flexi clignote en rouge	Il n'est pas immergé: s'il n'est pas immergé, la protection thermique saute.	Immerger le projecteur ou remplir d'abord la piscine avant de les connecter. Ils fonctionnent seulement sous l'eau.
LumiPlus Flexi clignote rapidement ou ne change pas de couleur.	La tension reçue n'est pas suffisante pour son bon fonctionnement en raison d'une chute de tension excessive sur la ligne.	Augmentez la section de câble.
	Le transformateur n'est pas assez puissant.	Remplacez le transformateur par un transformateur plus puissant (lorsque vous choisissez le transformateur, additionnez tous les VA des projecteurs connectés et gardez une marge de sécurité).
La télécommande ne répond pas.	Les piles de la télécommande sont usées.	Changez les piles.

9. CONSIGNES DE SÉCURITÉ :

- La source de lumière doit être remplacée uniquement par le fabricant, son service technique ou une personne agréée.
- Éviter tout contact avec le courant électrique.
- Respecter les normes en vigueur en matière de prévention des accidents.
- À cet égard, les normes CEI 364-7-702 doivent être respectées : **INSTALLATIONS ÉLECTRIQUES DES BÂTIMENTS. INSTALLATIONS SPÉCIALES. PISCINES.**
- Il faut débrancher LumiPlus Flexi du réseau pour effectuer toute opération d'entretien.
- Ne pas manipuler le dispositif en ayant les pieds mouillés.
- LumiPlus Flexi a été créé **POUR ÊTRE UTILISÉ UNIQUEMENT EN ÉTANT IMMERGÉ** et conçu **POUR ÊTRE UNIQUEMENT ALIMENTÉ PAR UN TRANSFORMATEUR DE SÉCURITÉ.**
- LumiPlus Flexi résiste aux traitements effectués dans les piscines décrits ci-dessous à condition que les valeurs de concentration ne dépassent pas les valeurs suivantes :

TYPE DE TRAITEMENT	CONCENTRATION DANS L'EAU
Chlore	2 mg/l
Brome	5 mg/l
Électrolyse au sel (Na Cl)	6 g/l

Attention : le pH de l'eau de la piscine doit être toujours compris entre 7,2 et 7,6.



IMPORTANTE: El manual de instrucciones que usted tiene en sus manos, contiene información fundamental acerca de las medidas de seguridad a adoptar a la hora de la instalación y la puesta en servicio. Por ello, es imprescindible que tanto el instalador como el usuario lean las instrucciones antes de pasar al montaje y la puesta en marcha. Conserve este manual para futuras consultas acerca del funcionamiento de este aparato.

Para conseguir un óptimo rendimiento de LumiPlus Flexi Plug&Play, es conveniente observar las instrucciones que se indican a continuación:

1. COMPRUEBE EL CONTENIDO DEL EMBALAJE:

76579M	76580M	76581M
1 Lumiplus Flexi PLUG & PLAY Manual de instrucciones Bolsa de tornillos Folleto de garantía	1 Lumiplus Flexi PLUG & PLAY + 1 LumiPlus Remote Control PLUG & PLAY Manual de instrucciones Bolsa de tornillos Folleto de garantía	2 Lumiplus Flexi PLUG & PLAY + 1 LumiPlus Remote Control PLUG & PLAY Manual de instrucciones 2 Bolsas de tornillos Folleto de garantía

2. CARACTERÍSTICAS GENERALES:

LumiPlus Flexi ha sido diseñado para utilizarse totalmente sumergido en agua. Se trata de un aparato eléctrico de clase III con una muy baja tensión de seguridad (12 V con corriente alterna). Según norma EN 50065 el punto de luz es de clase 116.

LumiPlus Flexi cumple con el grado de protección IPX8-2 m.

Profundidad máxima de instalación: 0,7 metros respecto de la superficie del agua.

LumiPlus Flexi cumple con las normas internacionales de seguridad de luminarias, en especial la norma EN 60598-2-18: LUMINARIAS PARTE 2: REQUERIMIENTOS PARTICULARES SECCIÓN 18 LUMINARIAS PARA PISCINAS Y APLICACIONES SIMILARES.

El fabricante en ningún caso se responsabiliza del montaje, instalación o puesta en funcionamiento de cualquier manipulación o incorporación de componentes eléctricos que no se hayan llevado a cabo en sus instalaciones.

3. INSTALACIÓN:

• Para iluminar correctamente una piscina se recomienda: Instalar un LumiPlus Flexi cada 20-25 m² de superficie de agua.

Nota: Recomendaciones válidas para piscinas con colores claros. En piscinas de colores oscuros o de acero inoxidable se recomienda sobredimensionar la proporción de puntos de luz por m².

- Es responsabilidad del instalador que la zona de los conectores quede perfectamente estanca. Asegurar que la goma del prensa estopas coja la goma del cable
- Las cajas de conexión deben estar al menos a 2 m. del borde les la piscina o instalación acuática.
- El transformador de 230/12V que alimenta LumiPlus Flexi debe estar instalado a una distancia de 3,5 m. del borde de la piscina o instalación acuática.
- Las canalizaciones instaladas a menos de 3,5 m del borde de la piscina no pueden tener ningún revestimiento ni cubierta metálica.
- La sección mínima de cable que admite LumiPlus Flexi es de 2x1mm² H07RN-F.
- La sección máxima de cable que admite LumiPlus Flexi Nicho y Flexi Rapid es de 2x2,5mm H07RN-F, en el caso del Flexi Slim, la sección máxima de cable que admite es de 2x1,5mm² H07RN-F.
- En el caso que la sección de cable sea superior se deberá realizar un empalme subacuático.

ATTENTION

BAJO NINGÚN CONCEPTO SE DEBE UTILIZAR OTRO TORNILLO DIFERENTE AL SUBMINISTRADO PARA FIJAR EL PRENSA ESTOPAS DE LUMIPLUS FLEXI YA QUE PODRÍA ATRAVESARLO Y PROVOCAR LA ENTRADA DE AGUA.

4. MONTAJE:

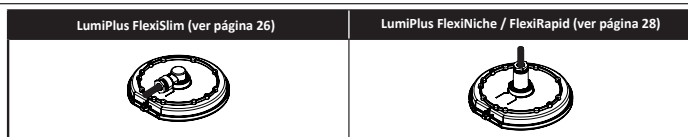

Aquí se describe cómo proceder a conectar LumiPlus Flexi con el cable para garantizar la estanquidad en la zona de conexiones. Es importante seguir los siguientes pasos:

1. Asegurarse que no haya tensión eléctrica antes de manipular ningún cable.
2. Colocar la junta tórica.
3. Conectar el cable al punto de luz y fijar los dos tornillos.
4. Pasar el cable por el conjunto prensaestopas.
5. Fijar el prensaestopas al cuerpo del proyector, según la posición marcada. A continuación fijaremos los tres tornillos.
6. Es muy importante asegurar que la junta del prensa estopas agarre bien la goma del cable.
7. Asegurar que el cable quede bien fijado sin salir del prensaestopas.
8. Una vez conectado podemos proceder a fijar el proyector a la piscina (ver manual del embellecedor).
9. No es aconsejable rejuntar el embellecedor con ninguna pasta o silicona, es importante que entre agua detrás del foco para su correcta disipación.

5. MANTENIMIENTO:

LumiPlus Flexi no necesita de ningún tipo de mantenimiento, si detectan que no funciona correctamente por favor pónganse en contacto con nuestro departamento de atención al cliente.

ESTÁ PROHIBIDO ACCEDER AL INTERIOR DEL PUNTO DE LUZ, SE PERDERÍA LA GARANTÍA DEL PRODUCTO.

6. CONEXIÓN ELÉCTRICA:

Para una correcta instalación, necesitamos el proyector, el transformador i el Control Remoto Plug & Play (Ver esquema pág. 69)

Es muy importante para un correcto funcionamiento que LumiPlus Flexi reciba la tensión nominal de 12Vac y que el transformador utilizado sea de la potencia aparente necesaria (VA) (según modelo) dejando un margen de seguridad. LumiPlus Flexi se suministran con cable de 2x1mm² H07RN8-F con 2,5metros. En caso de que la longitud sea insuficiente puede reemplazarse el cable (ver página 39). En el caso de substituir o prolongar el cable original hace falta hacer un cálculo de secciones específico para cada instalación para garantizar que los 12 Voltios lleguen a LumiPlus Flexi y evitar caídas de tensión.

Es muy importante asegurar que bajo ningún concepto la tensión que reciba LumiPlus Flexi sea superior a 12VAC.

7. FUNCIONAMIENTO :

El control de LumiPlus Flexi Plug&Play solo puede hacerse con el Control Remoto Plug&Play (Codigo: 74399). Para que funcione imprescindible emparejar ambos (ver manual control remoto P&P)

LumiPlus Flexi únicamente debe funcionar completamente sumergido y fijado a las paredes verticales de la piscina. El proyector dispone de protección térmica, caso que salte la protección, vera al proyector haciendo destellos en Rojo. Su funcionamiento continuo fuera del agua podría ocasionar daños irreparables.

8. PROBLEMAS Y SOLUCIONES:

Problema	Causa	Solución
LumiPlus Flexi no funciona o no responde el control remoto	LumiPlus Flexi no tiene alimentación de red	Conecte LumiPlus Flexi a la red eléctrica mediante un transformador de seguridad 12Vac
	Control Remoto no emparejado	Repetir el proceso de emparejamiento de ambos dispositivos
	No le llega la tensión necesaria al Lumiplus Flexi	Revisar con un Voltímetro que le llegue al Proyector la tensión nominal 12Vac.
LumiPlus Flexi parpadea en rojo	No está sumergido, si no está sumergido salta la protección térmica.	Sumergir el foco o llenar primero la piscina antes de conectarlos. Solo pueden funcionar sumergidos.

LumiPlus Flexi parpadea rápido o no cambia de color	No le llega la suficiente tensión para su correcto funcionamiento, por culpa de una excesiva caída de tensión a la línea.	Augmentar la sección de cable.
	Le falta potencia al transformador.	Cambiar el transformador por uno de mas potencia (importante sumar todos los VA de los focos conectados i dejar un margen de seguridad prudente, para la elección del transformador)
Control Remoto no responde	La batería de Control Remoto está agotada	Reponga pilas nuevas

9. ADVERTENCIAS DE SEGURIDAD:

- La fuente de luz de esta luminaria debe reemplazarse únicamente por el fabricante, su servicio técnico o persona cualificada equivalente.
- Se debe evitar entrar en contacto con la tensión eléctrica.
- Se deben respetar las normas vigentes para la prevención de accidentes.
- A tal respecto, se deben cumplir las normas IEC 364-7-702: **INSTALACIONES ELÉCTRICAS EN EDIFICIOS. INSTALACIONES ESPECIALES. PISCINAS.**
- Cualquier operación de mantenimiento debe realizarse con LumiPlus Flexi desconectado de la red.
- No manipular con los pies mojados.
- LumiPlus Flexi está diseñado **PARA USAR ÚNICAMENTE SUMERGIDO EN AGUA** y está concebido **PARA FUNCIONAR ÚNICAMENTE CON UN TRANSFORMADOR DE SEGURIDAD.**
- LumiPlus Flexi resiste a los tratamientos de piscina descritos seguidamente siempre que los valores de concentración no superen los siguientes valores:

TIPO DE TRATAMIENTO	CONCENTRACIÓN EN EL AGUA
Cloro	2 mg /l
Bromo	5 mg/l
Electrólisis de sal (Na Cl)	6 g/l

Atención: el Ph del agua de la piscina siempre debe estar entre 7,2 y 7,6.



IMPORTANTE: Il presente manuale per l'uso contiene informazioni fondamentali sulle misure di sicurezza da adottare per l'installazione e la messa in servizio. Pertanto, è necessario che sia l'installatore che l'utente leggano le istruzioni prima di iniziare il montaggio e la messa in servizio. Conservare il presente manuale per consultazioni future circa il funzionamento di questo apparecchio.

Per ottenere un ottimo rendimento della Lampada LumiPlus Flexi Plug&Play, è conveniente fare attenzione alle seguenti istruzioni:

1. VERIFICARE IL CONTENUTO DELL'IMBALLAGGIO:

76579M	76580M	76581M
1 LumiPlus Flexi PLUG & PLAY Manuale per l'uso Sacchetto con viteria Libretto di garanzia	1 LumiPlus Flexi PLUG & PLAY + 1 telecomando LumiPlus PLUG & PLAY Manuale per l'uso Sacchetto con viteria Libretto di garanzia	2 LumiPlus Flexi PLUG & PLAY + 1 telecomando LumiPlus PLUG & PLAY Manuale per l'uso 2 sacchetti con viteria Libretto di garanzia

2. CARATTERISTICHE GENERALI:

LumiPlus Flexi è stato progettato per essere utilizzato completamente immerso nell'acqua. Si tratta di un apparecchio elettrico di classe III con una bassissima tensione di sicurezza (12 V con corrente alternata). Ai sensi della norma EN 50065 il faro è di classe 116.

LumiPlus Flexi è conforme al grado di protezione IPX8-2 m.

Profondità massima di installazione: 0,7 metri rispetto alla superficie dell'acqua.

LumiPlus Flexi è conforme alle norme internazionali di sicurezza degli apparecchi d'illuminazione, in particolare alla norma EN 60598-2-18: APPARECCHI DI ILLUMINAZIONE. PARTE 2: REQUISITI PARTICOLARI. SEZIONE 18: APPARECCHI PER PISCINE. USI SIMILARI.

Il produttore non assume alcuna responsabilità per gli interventi di montaggio, installazione, messa in funzione, manipolazione o integrazione di componenti elettrici svoltisi al di fuori delle rispettive strutture.

3. INSTALLAZIONE:

- Per illuminare correttamente una piscina si consiglia di: Collocare un faro LumiPlus Flexi ogni 20-25 m² di superficie d'acqua.

Nota: Raccomandazioni valide per piscine con colori chiari. Per i modelli di acciaio inossidabile o tonalità scure si consiglia di aumentare la proporzione di luci per m².

- L'installatore ha la responsabilità di isolare alla perfezione la zona dei connettori. Assicurarsi che la guarnizione del premistoppa faccia presa su quella del cavo.
- Le scatole di connessione devono trovarsi ad almeno 2 m dal bordo della piscina o dell'impianto acquatico.
- Il trasformatore di 230/12V che alimenta LumiPlus Flexi deve trovarsi a una distanza di 3,5 m dal bordo della piscina o dell'impianto acquatico.
- I condotti disposti a meno di 3,5 m dal bordo della piscina non possono avere alcun rivestimento né copertura metallica.
- Con LumiPlus Flexi occorre utilizzare un cavo con sezione minima di 2x1mm² H07RN-F.
- La sezione massima del cavo ammessa per LumiPlus FlexiNiche e Flexi Rapid è di 2x2,5 mm H07RN-F, mentre per Flexi Slim la sezione massima del cavo ammessa è di 2x1,5 mm² H07RN-F.
- Se la sezione del cavo è maggiore, realizzare un collegamento mediante un raccordo subacqueo pertinente.

ATTENZIONE

PER FISSARE IL PREMISTOPPA LUMIPLUS FLEXI NON UTILIZZARE MAI VITI DIVERSE DA QUELLE FORNITE PER EVITARE DI FARRARLO, PROVOCANDO L'INFILTRAZIONE DI ACQUA.

4. MONTAGGIO:

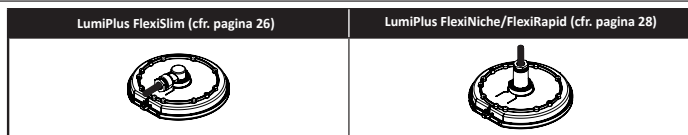

Di seguito, si descrive come procedere per collegare LumiPlus Flexi al cavo in modo tale da garantire la massima tenuta nella zona dei collegamenti. È importante seguire i passi successivi:

1. Prima di toccare i cavi controllare che non vi sia tensione elettrica.
2. Collocare l'o-ring.
3. Collegare il cavo alla luce e serrare le due viti.
4. Far passare il cavo dal gruppo del premistoppa.
5. Fissare il premistoppa al corpo del faro, secondo la posizione indicata. Successivamente, fissare le tre viti.
6. È molto importante assicurarsi che la guarnizione del premistoppa aderisca bene a quella del cavo (INSERIRE DISEGNO della sezione in cui si vede che a una distanza prudenziale la guarnizione aderisce correttamente a quella del cavo), dopodiché procedere al serraggio del premistoppa con una chiave (6N.m).
7. Assicurarsi che il cavo sia ben fisso e non esca dal premistoppa.
8. Una volta eseguito il collegamento, fissare il faro alla piscina (vedasi il manuale della flangia).
9. Non è consigliabile riattaccare la flangia frontale con pasta o silicone, in quanto è importante che l'acqua entri dietro il faretto ai fini di una corretta dissipazione.

5. MANUTENZIONE:

LumiPlus Flexi non ha bisogno di alcun tipo di manutenzione; nel caso in cui si osservasse che la lampada non funziona in maniera corretta, si prega di mettersi in contatto con il nostro reparto di servizio al cliente.

L'APERTURA DELLA LUCE E LA MANIPOLAZIONE AL SUO INTERNO IMPLICA LA CANCELLAZIONE DELLA GARANZIA DEL PRODOTTO.

6. COLLEGAMENTI ELETTRICI:

Per un'installazione corretta, servono il proiettore, il trasformatore e il telecomando Plug & Play (cfr. schema a pag. 69). Per funzionare correttamente è molto importante che LumiPlus Flexi riceva la tensione nominale di 12V_{ac} e che il trasformatore utilizzato sia della potenza apparente necessaria (VA) (a seconda del modello) lasciando un margine di sicurezza. LumiPlus Flexi è fornito in dotazione con 2,5 m di cavo 2x1 mm² H07RN8-F. Qualora la lunghezza fosse insufficiente è possibile sostituire il cavo (cfr. pagina 39). In caso di sostituzione o allungamento del cavo originale eseguire un calcolo specifico delle sezioni per ogni impianto al fine di assicurarsi che i 12 V arrivino a LumiPlus Flexi ed evitare così cadute di tensione.

È molto importante garantire che in nessun caso la tensione ricevuta da LumiPlus Flexi sia superiore a 12V_{AC}.

7. FUNZIONAMENTO:

Il controllo di LumiPlus Flexi Plug&Play può essere effettuato solo tramite il telecomando Plug&Play (cod. art. 74399.) Affinché funzioni è necessario eseguire il corrispondente processo di accoppiamento (cfr. manuale del telecomando Plug&Play).

Far funzionare LumiPlus Flexi soltanto completamente sommerso e fissato alle pareti verticali della piscina. Il proiettore dispone di protezione termica; se si attiva la protezione il proiettore lampeggia di colore rosso. Il funzionamento continuo fuori dall'acqua potrebbe causare danni irreparabili.

8. PROBLEMA/ SOLUZIONE:

Problema	Causa	Soluzione
LumiPlus Flexi non funziona o non risponde al telecomando	LumiPlus Flexi non ha alimentazione dalla rete	Collegare LumiPlus Flexi alla rete elettrica tramite un trasformatore di sicurezza 12V _{ac}
	Telecomando non accoppiato	Ripetere il processo di accoppiamento dei due dispositivi.
	A LumiPlus Flexi non arriva la tensione necessaria	Verificare con un multimetro che al proiettore arrivi una tensione nominale di 12V _{ac}

LumiPlus Flexi lampeggia di colore rosso	Faretto non in posizione subacquea; in caso di mancata immersione scatta la protezione termica.	Immergere il faretto o riempire la piscina prima di collegarlo, posto che va utilizzato sempre sott'acqua
LumiPlus Flexi lampeggia rapidamente o non cambia colore	Non gli arriva la tensione sufficiente per funzionare correttamente, a causa di una caduta di tensione eccessiva sulla linea.	Aumentare la sezione del cavo.
	Al trasformatore manca potenza.	Sostituire il trasformatore con uno di maggiore potenza (per la scelta del trasformatore, è importante sommare tutti i VA delle luci collegate e lasciare un margine di sicurezza prudente)
Il telecomando non risponde	La batteria del telecomando è esaurita	Sostituire la batteria

9. AVVERTENZE DI SICUREZZA:

- La sorgente luminosa di questo apparecchio d'illuminazione può essere sostituita solo dal produttore, dal rispettivo personale di assistenza tecnica o da una persona in possesso di qualifica equivalente.
- Evitare il contatto con la tensione elettrica.
- Rispettare la normativa antinfortunistica vigente.
- A tal fine, attenersi alle norme IEC 364-7-702: **INSTALLAZIONI ELETTRICHE IN EDIFICI. INSTALLAZIONI SPECIALI. PISCINE.**
- Prima di eseguire qualsiasi intervento di manutenzione scollegare LumiPlus Flexi dalla rete elettrica.
- Non toccare con i piedi bagnati.
- LumiPlus Flexi è stato progettato per **ESSERE UTILIZZATO ESCLUSIVAMENTE SOTT'ACQUA** ed è stato concepito **PER FUNZIONARE UNICAMENTE CON UN TRASFORMATORE DI SICUREZZA.**
- Il proiettore resiste ai trattamenti per piscina descritti di seguito, purché i valori di concentrazione non superino i livelli di seguito indicati:

TIPO DI TRATTAMENTO	CONCENTRAZIONE NELL'ACQUA
Cloro	2 mg /l
Bromo	5 mg/l
Elettrolisi del sale (Na Cl)	6 g/l

Attenzione: il valore del pH dell'acqua della piscina deve sempre essere compreso tra 7,2 e 7,6.



WICHTIG: Das Handbuch mit den Betriebsanleitungen, das Sie in Händen halten, enthält wichtige Information über die anzuwendenden Sicherheitsmaßnahmen für die Installation und Inbetriebnahme. Es ist daher unerlässlich, daß die Anweisungen vom Installateur und vom Benutzer vor der Montage und Inbetriebnahme aufmerksam durchgelesen werden. Bewahren Sie dieses Handbuch auf, falls Sie zu einem späteren Zeitpunkt Informationen über die Funktion dieses Apparates nachschlagen möchten.

Um eine optimale Leistung von LumiPlus Flexi Plug&Play zu erzielen ist es zweckmäßig, folgende Anweisungen zu beachten:

1. ÜBERPRÜFEN SIE DEN VERPACKUNGSMATERIALIEN:

76579M	76580M	76581M
1 Lumiplus Flexi PLUG & PLAY Betriebsanleitung Beutel mit Schrauben Garantiedokument	1 Lumiplus Flexi PLUG & PLAY + 1 Lumiplus Fernbedienung PLUG & PLAY Betriebsanleitung Beutel mit Schrauben Garantiedokument	2 Lumiplus Flexi PLUG & PLAY + 1 Lumiplus Fernbedienung PLUG & PLAY Betriebsanleitung 2 Beutel mit Schrauben Garantieheft

2. ALLGEMEINE MERKMALE:

Lumiplus Flexi ist darauf ausgelegt, dass sie vollständig unter Wasser getaucht betrieben wird. Es handelt sich um einen elektrischen Apparat der Klasse III mit Sicherheitsniedrigspannung (12 V mit Wechselstrom). Gemäß der Norm EN 50065 gehört die Leuchte zur Klasse 116.

LumiPlus Flexi erfüllt die Schutzart IPX8-2 m.

Maximale Installationstiefe: 0,7 Meter in Bezug auf die Wasseroberfläche.

LumiPlus Flexi erfüllt die internationalen Sicherheitsnormen für Leuchten, insbesondere die Norm EN 60598-2-18: LEUCHTEN TEIL 2: BESONDERE ANFORDERUNGEN, TEIL 18: LEUCHTEN FÜR SCHWIMMBECKEN UND ÄHNLICHE ANWENDUNGEN.

Der Hersteller haftet in keinem Fall für die Montage, Installation oder Inbetriebnahme von jeglicher Manipulation oder jeglichem Einbau elektrischer Komponenten, die nicht werkseitig durchgeführt sind.

3. INSTALLATION:

• Um das Schwimmbad richtig zu beleuchten, empfiehlt sich: Die Installation einer LumiPlus Flexi alle 20-25 m² Wasseroberfläche.

Hinweis: Die Empfehlungen gelten für Schwimmbekken mit hellen Farben. Bei Schwimmbekken mit dunklen Farben oder aus Edelstahl wird empfohlen, das Verhältnis der Leuchten pro m² überzudimensionieren.

• Es liegt in der Verantwortung des Installateurs, dass der Bereich der Anschlüsse vollkommen dicht ist. Sicherstellen, dass das Gummi der Kabelverschraubung das Gummi des Kabels aufnimmt.

• Die Anschlusskästen müssen mindestens 2 m vom Rand des Schwimmbekbens oder der Wasseranlage entfernt sein.
• Der 230/12V-Transformator, der LumiPlus Flexi speist, muss in einem Abstand von 3,5 m vom Rand des Schwimmbekbens oder der Wasseranlage installiert werden.

• Leitungskanäle, die weniger als 3,5 m vom Schwimmbekbenrand entfernt installiert sind, dürfen nicht verkleidet oder mit Metallabdeckungen versehen sein.

• Der kleinste für LumiPlus Flexi zugelassene Kabelquerschnitt ist 2x1mm² H07RN-F.

• Der größte für LumiPlus Flexi Nicho und Flexi Rapid zugelassene Kabelquerschnitt ist 2x2,5mm² H07RN-F; im Fall von Flexi Slim ist der größte zugelassene Kabelquerschnitt 2x1,5mm² H07RN-F.

• Falls der Kabelquerschnitt größer ist, muss eine Unterwasserverbindung durchgeführt werden.

ACHTUNG

UNTER KEINEN UMSTÄNDEN DARF EINE ANDERE ALS DIE MITGELIEFERTE SCHRAUBE VERWENDET WERDEN, UM DIE KABELVERSCHRÄUBUNG VON LUMIPLUS FLEXI ZU BEFESTIGEN, DA SIE DIESE DURCHDRINGEN UND DEN EINTRITT VON WASSER VERURSACHEN KÖNNTE.

4. MONTAGE:

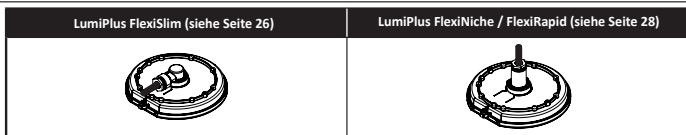

Hier wird beschrieben, wie der Anschluss des Kabels an LumiPlus Flexi erfolgt, um die Dichtheit des Anschlussbereichs zu gewährleisten. Es ist wichtig, folgende Schritte zu befolgen:

1. Vor der Handhabung jeglicher Kabel sicherstellen, dass keine elektrische Spannung anliegt.
2. O-Ring setzen.
3. Das Kabel an die Leuchte anschließen und die beiden Schrauben befestigen.
4. Das Kabel durch den Kabelverschraubungssatz führen.
5. Die Kabelverschraubung am Projektorkörper entsprechend der gekennzeichneten Position befestigen. Anschließend die drei Schrauben befestigen.
6. Es ist sehr wichtig sicherzustellen, dass das Gummi des Kabels fest im Gummi der Kabelverschraubung sitzt; dann die Kabelverschraubung mit einem Schlüssel (6 Nm) anziehen.
7. Sicherstellen, dass das Kabel richtig befestigt ist und nicht aus der Kabelverschraubung herausrutscht.
8. Nach dem Anschließen kann der Projektor im Schwimmbad befestigt werden (siehe Betriebsanleitung der Blende).
9. Es ist nicht empfehlenswert, die Blende mit irgendeiner Masse oder Silikon zu verfugen; es ist wichtig, dass Wasser hinter den Spot läuft, damit die Wärme richtig abgeleitet werden kann.

5. WARTUNG:

Für LumiPlus Flexi ist keinerlei Wartung erforderlich; sollten Sie feststellen, dass sie nicht korrekt funktioniert, wenden Sie sich bitte an unsere Kundendienstabteilung.

EINGRIFFE INS INNERE DER LEUCHTE SIND VERBOTEN UND FÜHREN ZUM ERLÖSCHEN DER GARANTIE.

6. ELEKTRISCHER ANSCHLUSS:

Für eine ordnungsgemäße Installation ist ein Projektor, ein Transformator und die Fernbedienung Plug & Play erforderlich (siehe Schema S. 69)

Für die Funktionstüchtigkeit von LumiPlus Flexi ist es sehr wichtig, dass eine Nennspannung von 12V AC an ihr anliegt und der verwendete Transformator über die erforderliche Scheinleistung (VA) (je nach Modell) mit entsprechender Sicherheitstoleranz verfügt. LumiPlus Flexi werden mit Kabel 2x1mm² H07RN8-F von 2,5 Metern geliefert. Sollte die Länge nicht ausreichen, kann das Kabel ausgetauscht werden (siehe Seite 39). Falls das Originalkabel ersetzt oder verlängert wird, ist eine spezielle Berechnung der Querschnitte für jede Installation erforderlich, um zu gewährleisten, dass die 12 Volt an LumiPlus Flexi anliegen und um Spannungsabfälle zu vermeiden.

Es ist sehr wichtig sicherzustellen, dass die an LumiPlus Flexi anliegende Spannung unter keinen Umständen höher ist als 12V AC.

7. BETRIEB:

Die Steuerung von LumiPlus Flexi Plug&Play ist nur mit der Fernbedienung Plug&Play möglich (Code: 74399). Damit diese funktioniert, muss ein Pairing durchgeführt werden (siehe Betriebsanleitung Fernbedienung P&P)

LumiPlus Flexi darf nur betrieben werden, wenn sie vollständig unter Wasser getaucht und an den vertikalen Schwimmbadwänden befestigt ist. Der Projektor besitzt einen Thermoschutz, wenn dieser Schutz auslöst, blinkt der Projektor rot auf. Der kontinuierliche Betrieb außerhalb von Wasser kann irreparable Schäden verursachen.

8. STÖRUNGEN UND LÖSUNGEN:

Störung	Ursache	Lösung
LumiPlus Flexi funktioniert nicht oder Fernbedienung reagiert nicht	LumiPlus Flexi hat keine Netzversorgung	LumiPlus Flexi über einen 12V AC-Sicherheitstransformator an das Stromnetz anschließen
	Kein Pairing mit der Fernbedienung	Den Pairing-Vorgang von beiden Geräten wiederholen
	An Lumiplus Flexi liegt nicht die erforderliche Spannung an	Mit einem Spannungsmesser überprüfen, ob am Projektor die Nennspannung von 12V AC anliegt.

LumiPlus Flexi blinkt rot	Er ist nicht unter Wasser. Ist er nicht unter Wasser getaucht, löst der Thermoschutz aus.	Den Spot unter Wasser tauchen bzw. vor dem Anschließen zuerst das Schwimmbad füllen. Sie können nur unter Wasser getaucht funktionieren
LumiPlus Flexi blinkt schnell oder wechselt nicht die Farbe	Es liegt keine ausreichende Spannung für ihre Funktionstüchtigkeit an, verursacht durch einen übermäßigen Spannungsabfall an der Leitung.	Den Kabelquerschnitt erhöhen.
	Dem Transformator fehlt Leistung.	Den Transformator gegen einen mit größerer Leistung austauschen (wichtig: zur Auswahl des Transformators die VA aller angeschlossenen Spots addieren und eine angemessene Sicherheitstoleranz lassen)
Fernbedienung reagiert nicht	Die Batterie der Fernbedienung ist leer	Neue Batterien einsetzen

9. SICHERHEITSHINWEISE:

- Die Lichtquelle dieser Leuchte darf nur vom Hersteller, dessen technischem Kundendienst oder einer entsprechend qualifizierten Fachkraft ausgewechselt werden.
- Der Kontakt mit der elektrischen Spannung muss vermieden werden.
- Die geltenden Unfallverhütungsvorschriften müssen eingehalten werden.
- Hierfür müssen die Normen IEC 364-7-702 erfüllt werden: ELEKTROINSTALLATIONEN IN GEBÄUDEN. INSTALLATIONEN BESONDERER ART. SCHWIMMBECKEN.
- Vor jeglichen Wartungsarbeiten muss LumiPlus Flexi vom Stromnetz getrennt werden.
- Nicht mit nassen Füßen handhaben.
- LumiPlus Flexi ist NUR FÜR DIE NUTZUNG UNTER WASSER ausgelegt und DARF NUR MIT EINEM SICHERHEITSTRANSFORMATOR BETRIEBEN WERDEN.
- LumiPlus Flexi widersteht den Behandlungen von Schwimmb Becken, wie nachstehend beschrieben, sofern die Konzentration die folgenden Werte nicht überschreitet.

ART DER BEHANDLUNG	KONZENTRATION IM WASSER
Chlor	2 mg /l
Brom	5 mg/l
Salzelektrolyse (NaCl)	6 g/l

Achtung: der pH-Wert des Beckenwassers muss immer zwischen 7,2 und 7,6 sein.



IMPORTANTE: O manual de instruções que você tem nas mãos contém informação fundamental sobre as medidas de segurança a tomar ao realizar a instalação e a colocação em funcionamento. Por isso, é imprescindível que tanto o instalador como o utilizador leiam as instruções antes de realizar a montagem e a colocação em funcionamento. Guarde este manual para futuras consultas sobre o funcionamento deste aparelho.

Para conseguir um ótimo rendimento de LumiPlus Flexi Plug&Play, é conveniente observar as instruções que se indicam abaixo:

1. VERIFIQUE O CONTEÚDO DA EMBALAGEM:

76579M	76580M	76581M
1 Lumiplus Flexi PLUG & PLAY Manual de Instruções Bolsa de parafusos Folheto de garantia	1 Lumiplus Flexi PLUG & PLAY + 1 LumiPlus Remote Control PLUG & PLAY Manual de Instruções Bolsa de parafusos Folheto de garantia	2 Lumiplus Flexi PLUG & PLAY + 1 LumiPlus Remote Control PLUG & PLAY Manual de Instruções 2 Bolsas de parafusos Folheto de garantia

2. CARACTERÍSTICAS GERAIS:

LumiPlus Flexi foi concebido para ser utilizado totalmente submerso em água. Trata-se de um aparelho elétrico da classe III com uma tensão de segurança muito baixa (12V com corrente alterna). De acordo com a norma EN 50065 lâmpada é Classe 116.

LumiPlus Flexi cumpre o grau de proteção IPX8-2 m.

Profundidade máxima de instalação: 0,7 metros relativamente à superfície da água.

LumiPlus Flexi cumpre as normas internacionais de segurança de iluminação, nomeadamente a norma EN 60598-2-18: ILUMINAÇÃO PARTE 2: REQUISITOS PARTICULARES SECÇÃO 18 ILUMINAÇÃO PARA PISCINAS APLICAÇÕES SIMILARES.

O fabricante não se responsabiliza, em nenhum caso, pela montagem, instalação ou colocação em funcionamento de qualquer manipulação ou incorporação de componentes elétricos que não se tenha levado a cabo nas suas instalações.

3. INSTALAÇÃO:

- Para iluminar corretamente uma piscina recomenda-se: Instalar um LumiPlus Flexi a cada 20-25 m² de superfície de água.

Nota: Recomendações válidas para piscinas com cores claras. Em piscinas com cores escuras ou de aço inoxidável recomenda-se que se sobredimensione a proporção de projetores por m².

- É da responsabilidade do instalador que a zona dos conectores fique perfeitamente isolada. Assegurar que a borracha do bucim apanhe a borracha do cabo.
- As caixas de ligação devem estar situadas a pelo menos 2 m do bordo da piscina ou instalação aquática.
- O transformador de 230/12V que alimenta LumiPlus Flexi deve ser instalado a uma distância de 3,5 m do bordo da piscina ou instalação aquática.
- As canalizações instaladas a menos de 3,5 m do bordo da piscina não podem ter nenhum revestimento nem cobertura metálica.
- A secção mínima de cabo admitida por LumiPlus Flexi é de 2x1mm² H07RN-F.
- A secção máxima de cabo admitida por LumiPlus Flexi Nicho e Flexi Rapid é de 2x2,5mm² H07RN-F, no caso de Flexi Slim, a secção máxima de cabo admitida é de 2x1,5mm² H07RN-F.
- Caso a secção de cabo seja superior, dever-se-á efetuar uma junção subaquática.

ATENÇÃO

EM CIRCUNSTÂNCIA ALGUMA SE DEVE UTILIZAR UM PARAFUSO DIFERENTE DO FORNECIDO PARA FIXAR O BUCIM DE LUMIPLUS FLEXI, JÁ QUE PODERIA ATRAVESSÁ-LO E PROVOCAR A ENTRADA DE ÁGUA.

4. MONTAGEM:

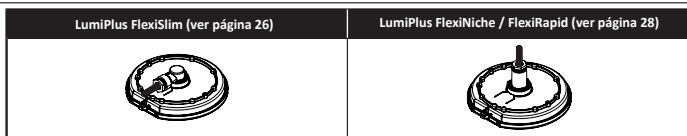

Descreve-se a seguir como ligar LumiPlus Flexi com o cabo para garantir a estanquidade na zona de ligações. É importante seguir os seguintes passos:

1. Assegurar-se de que não há tensão elétrica antes de manipular qualquer cabo.
2. Colocar o anel de vedação.
3. Ligar o cabo ao ponto de luz e apertar os dois parafusos.
4. Passar o cabo através do conjunto de buçins
5. Fixar o buçim ao corpo do projetor, de acordo com a posição marcada. Depois, fixam-se os três parafusos.
6. É muito importante assegurar que a junta do buçim agarra bem a borracha do cabo, para podermos posteriormente apertar bem o buçim com uma chave (6N.m).
7. Assegurar-se de que o cabo fica bem fixo e não sai do buçim.
8. Uma vez ligado, pode-se proceder à fixação do projetor na piscina (ver manual do embelezador).
9. Não é aconselhável voltar a rejuntar o embelezador com qualquer tipo de pasta ou silicone, é importante que entre água por trás do foco para a sua correta dissipação.

5. MANUTENÇÃO:

LumiPlus Flexi não necessita de nenhum tipo de manutenção. Se observar que a lâmpada não funciona corretamente, por favor, entre em contacto com o nosso departamento de apoio ao cliente.

É PROIBIDO ACEDER AO INTERIOR DO PRODUTO, JÁ QUE SE PERDERIA A GARANTIA DO PRODUTO.

6. LIGAÇÃO ELÉTRICA:

Para uma instalação correta, são necessários o projetor, o transformador e o Comando à Distância Plug & Play (ver esquema na pág. 69).

É muito importante para um funcionamento correto que LumiPlus Flexi receba a tensão nominal de 12 VAC e que o transformador utilizado seja da potência aparente necessária (VA) (conforme o modelo), deixando uma margem de segurança. LumiPlus Flexi são fornecidos com cabo de 2x1mm² H07RN8-F com 2,5 metros. Se o comprimento for insuficiente, o cabo poderá ser substituído (ver pág. 39) Se substituir ou prolongar o cabo original, é necessário realizar um cálculo de secções específico para cada instalação, com o fim de garantir que os 12 volts chegam a LumiPlus Flexi e evitar quedas de tensão.

É muito importante assegurar-se de que em circunstância alguma a tensão que o LumiPlus Flexi receba seja superior a 12 VAC.

7. FUNCIONAMENTO:

O controlo de LumiPlus PAR Plug&Play só se pode fazer com o Comando à Distância Plug&Play (Código: 74399). Para funcionar, é imprescindível emparelhar ambos (ver manual do comando à distância Plug&Play)

LumiPlus Flexi só deve funcionar completamente submerso e deve ser fixado nas paredes verticais da piscina. O projetor dispõe de proteção térmica. Quando se ativar a proteção, o projetor vai emitir uma luz intermitente vermelha. O seu funcionamento contínuo fora de água poderia causar danos irreparáveis.

8. PROBLEMAS/ SOLUÇÃO:

Problema	Causa	Solução
O LumiPlus Flexi não funciona ou o comando à distância não responde	O LumiPlus Flexi não tem alimentação de rede	Ligue o LumiPlus Flexi à rede elétrica através de um transformador de segurança 12 VAC.
	Comando à distância não emparelhado	Repetir o processo de emparelhamento de ambos os dispositivos
	Não chega a tensão necessária ao LumiPlus Flexi	Verificar com um voltímetro se chega a tensão nominal de 12 VAC ao projetor.

O LumiPlus Flexi pisca em vermelho	Não está submerso, se não está submerso salta a proteção térmica.	Submergir o foco ou encher primeiro a piscina antes de realizar as ligações. Só funciona submerso.
O LumiPlus Flexi pisca rapidamente ou não muda de cor	Não chega a tensão suficiente para um funcionamento correto devido a uma excessiva queda de tensão na linha.	Aumentar a secção de cabo.
	Falta potência ao transformador.	Trocar o transformador por um de maior potência (importante somar todos os VA dos focos ligados e deixar uma margem de segurança prudente para a escolha do transformador)
O comando à distância não responde	A pilha do comando à distância está esgotada	Coloque pilhas novas

9. ADVERTÊNCIAS DE SEGURANÇA:

- A fonte de luz desta luminária só deve ser substituída pelo fabricante, pelo seu serviço técnico ou por uma pessoa com qualificações equivalentes.
- Deve-se evitar entrar em contacto com a tensão elétrica.
- Devem-se respeitar as normas em vigor para a prevenção de acidentes.
- A tal respeito, devem cumprir-se as normas IEC 364-7-702: INSTALAÇÕES ELÉTRICAS EM EDIFÍCIOS. INSTALAÇÕES ESPECIAIS. PISCINAS.
- Qualquer operação de manutenção deve realizar-se com LumiPlus Flexi desligado da rede.
- Não manipule com os pés molhados.
- LumiPlus Flexi foi pensado PARA SER UTILIZADO EXCLUSIVAMENTE SUBMERGIDO EM ÁGUA e criado PARA FUNCIONAR APENAS COM UM TRANSFORMADOR DE SEGURANÇA.
- LumiPlus Flexi resiste aos tratamentos de piscina descritos seguidamente sempre que os valores de concentração não superem os seguintes valores:

TIPO DE TRATAMENTO	CONCENTRAÇÃO NA ÁGUA
Cloro	2 mg /l
Bromo	5 mg/l
Eletrólise de sal (Na Cl)	6 g/l

Atenção: note que o Ph da água da piscina deve estar sempre entre 7,2 e 7,6.

NEDERLANDS



BELANGRIJK: De handleiding die u in handen heeft, bevat essentiële informatie over de veiligheidsmaatregelen die in acht moeten worden genomen tijdens de installatie en de inwerkingstelling. Het is om deze reden essentieel dat zowel de installateur als de gebruiker de instructies aandachtig en volledig leest, voordat wordt overgegaan tot de montage en de inwerkingstelling. Bewaar deze handleiding om deze in de toekomst te kunnen raadplegen.

Voor een optimaal rendement van LumiPlus Flexi Plug&Play is het raadzaam de volgende aanwijzingen op te volgen:

1. CONTROLEER DE INHOUD VAN DE VERPAKKING:

76579M	76580M	76581M
1 LumiPlus Flexi PLUG & PLAY Handleiding Zak met schroeven Garantieboekje	1 LumiPlus Flexi PLUG & PLAY + 1 LumiPlus PLUG & PLAY-afstands- bediening Handleiding Zak met schroeven Garantieboekje	2 LumiPlus Flexi PLUG & PLAY + 1 LumiPlus PLUG & PLAY-afstands- bediening Handleiding 2 zakken met schroeven Garantieboekje

2. ALGEMENE EIGENSCHAPPEN:

LumiPlus Flexi is ontworpen om volledig in water te worden ondergedompeld. Het betreft een elektrisch apparaat uit klasse III met een zeer lage veiligheidsspanning (12V met wisselstroom). Volgens de norm EN 50065 is de lamp van klasse 116. LumiPlus Flexi voldoet aan de beschermingsgraad IPX8-2 m.

Maximale installatiediepte: 0,7 meter onder het wateroppervlak.

LumiPlus Flexi voldoet aan de internationale veiligheidsnormen voor verlichtingsarmaturen, in het bijzonder de norm EN 60598-2-18: VERLICHTINGSARMATUREN DEEL 2: BIJZONDERE EISEN - SECTIE 18: ARMATUREN VOOR ZWEMBASSINS EN SOORTGELIJKE TOEPASSINGEN.

De fabrikant is in geen geval verantwoordelijk voor de montage, de installatie of de inwerkingstelling van een willekeurige manipulatie of aansluiting van elektrische onderdelen die niet door de fabrikant zijn geproduceerd.

3. INSTALLATIE:

- Voor een correct verlicht zwembad wordt het volgende aanbevolen: Een LumiPlus Flexi per 20-25 m² wateroppervlak. Opmerking: Aanbevelingen geldig voor zwembaden met lichte kleuren. In zwembaden met donkere kleuren of van roestvrij staal wordt aanbevolen om meer lichtpunten per vierkante meter te voorzien.
- Het is de verantwoordelijkheid van de installateur dat het gebied van de connectoren perfect geïsoleerd is. Controleer of het rubber van de pakkingbus goed om het rubber van de kabel zit.
- De lasdozen moeten zich ten minste 2 meter van de rand van het zwembad of de waterinstallatie bevinden.
- De transformator van 230/12V die de lamp voedt, moet geïnstalleerd worden op een afstand van 3,5 meter van de rand van het zwembad of de waterinstallatie.
- De leidingen voor elektriciteitskabels die geïnstalleerd zijn op minder dan 3,5 meter van de rand van het zwembad mogen geen enkele (metalen) bekleding bevatten.
- De minimale kabeldoorsnede voor LumiPlus Flexi bedraagt 2 x 1 mm² H07RN-F.
- De maximale kabeldoorsnede voor LumiPlus FlexiNiche en FlexiRapid bedraagt 2 x 2,5 mm H07RN-F. Voor Flexi Slim is de maximale kabeldoorsnede 2 x 1,5 mm² H07RN-F.
- Als de kabeldoorsnede groter is, moet een verbinding onder water worden voorzien.

OPGELET.

GEBRUIK IN GEEN GEVAL EEN ANDERE SCHROEF DAN DE BIJGELEVERDE OM DE WARTEL VAN DE LUMIPLUS FLEXI TE BEVESTIGEN. ANDERS KAN DE WARTEL WORDEN DOORBOORD EN KAN ER WATER BINNENDRINGEN.

4. MONTAGE:

LumiPlus FlexiSlim (zie pagina 26)	LumiPlus FlexiNiche / FlexiRapid (zie pagina 28)

Hier beschrijven we hoe u de LumiPlus Flexi kunt aansluiten met de kabel zodat de aansluitingszone waterdicht is. Ga als volgt te werk:

1. Controleer of er geen elektrische spanning is voordat u kabels aanraakt.
2. Plaats de O-ring.
3. Sluit de kabel aan op het lichtpunt en draai de twee schroeven vast.
4. Steek de kabel door de wartel.
5. Bevestig de wartel op de behuizing van de zwembadlamp, in de aangegeven positie. Draai vervolgens de drie schroeven vast.
6. Het is belangrijk dat de pakking van de wartel het rubber van de kabel goed omsluit. Nu kunnen we de wartel aanhalen met een sleutel (6 Nm).
7. Zorg ervoor dat de kabel stevig vastzit en niet uit de wartel kan loskomen.
8. Zodra de zwembadlamp is aangesloten, kunnen we deze bevestigen in het zwembad (zie de handleiding van de sierplaat).
9. Het wordt afgeraden om de sierplaat af te dichten met kit of silicone. Het water moet achter de spot door kunnen voor een correcte afvoer.

5. ONDERHOUD:

LumiPlus Flexi heeft geen enkel onderhoud nodig. Indien u merkt dat de lamp niet goed werkt, neem dan contact op met onze klantenservice.

HET IS VERBODEN OM DE LAMP TE OPENEN, ANDERS VERVALT DE GARANTIE VAN HET PRODUCT.

6. ELEKTRICITEITSVERBINDING:

Voor een correcte installatie heeft u de zwembadlamp, de transformator en de Plug & Play-afstandsbediening nodig (zie schema op pag. 69).

Voor een correcte werking is het heel belangrijk dat de LumiPlus Flexi een nominale spanning van 12 Vac ontvangt en dat de gebruikte transformator het benodigde schijnbaar vermogen heeft (VA) (naargelang het model), met een veiligheidsmarge. LumiPlus Flexi wordt geleverd met een 2,5 meter lange HO7RN8-F-kabel van 2 x 1 mm². U kunt indien nodig een langere kabel gebruiken (zie pagina 39). Als u de originele kabel wilt vervangen of verlengen, moet u de specifieke doorsneden berekenen voor elke installatie om er zeker van te zijn dat de 12 volt de LumiPlus Flexi bereikt en om spanningsval te voorkomen.

Het is heel belangrijk dat de spanning op de LumiPlus Flexi nooit hoger is dan 12 Vac.

7. WERKING:

De LumiPlus Flexi Plug&Play kan uitsluitend worden bediend met de Plug&Play-afstandsbediening (code: 74399). Deze twee moeten gekoppeld zijn om te kunnen functioneren (raadpleeg hiervoor de handleiding van de Plug&Play-afstandsbediening).

De LumiPlus Flexi dient te worden bevestigd aan een verticale wand van het zwembad en mag uitsluitend volledig ondergedompeld in water worden gebruikt. De zwembadlamp beschikt over een thermische beveiliging. Indien deze bescherming doorslaat, knippert de zwembadlamp rood. De werking van de zwembadlamp buiten het water kan voor onherstelbare schade zorgen.

8. PROBLEMEN EN OPLOSSINGEN:

Probleem	Oorzaak	Oplossing
LumiPlus Flexi functioneert niet of reageert niet op de afstandsbediening	LumiPlus Flexi krijgt geen elektrische voeding	Sluit LumiPlus Flexi op het elektriciteitsnet aan middels een veiligheidstransformator van 12 VAC
	De afstandsbediening is niet gekoppeld	Herhaal het koppelingsproces van beide apparaten
	De LumiPlus Flexi ontvangt niet voldoende spanning	Controleer middels een voltmeter of de nominale spanning van 12 VAC de zwembadlamp bereikt
De LumiPlus Flexi knippert rood	Niet ondergedompeld, waardoor de thermische beveiliging inschakelt.	Dompel de spots onder of vul het zwembad alvorens ze aan te sluiten. De spots werken alleen als ze ondergedompeld zijn.

De LumiPlus Flexi knippert snel of verandert niet van kleur	De zwembadlamp ontvangt niet voldoende spanning voor een correcte werking, vanwege een overmatige spanningsval op de lijn.	Verhoog de kabeldoorsnede
	De transformator heeft niet voldoende vermogen	Wissel de transformator om voor een transformator met meer vermogen (belangrijk om alle VA van de aangesloten lampen bij elkaar op te tellen en een veiligheidsmarge te handhaven bij het kiezen van een transformator)
De afstandsbediening reageert niet	De batterijen van de afstandsbediening zijn leeg	Plaats nieuwe batterijen in de afstandsbediening

9. VEILIGHEIDSWAARSCHUWINGEN:

- De lichtbron van deze verlichtingsarmatuur mag uitsluitend worden vervangen door de fabrikant, zijn technische dienst of een hiertoe gekwalificeerde persoon.
- Contact met elektrische spanning moet te allen tijde worden vermeden.
- De normen die van kracht zijn voor de voorkoming van ongevallen moeten worden nageleefd.
- Leef de normen na van IEC 364-7-702: ELEKTRISCHE INSTALLATIES IN GEBOUWEN. SPECIALE INSTALLATIES. ZWEMBADEN.
- Onderhoud mag uitsluitend worden uitgevoerd wanneer de LumiPlus Flexi is losgekoppeld van het elektriciteitsnet.
- Geen handelingen uitvoeren met natte voeten.
- De LumiPlus Flexi is ontworpen VOOR EEN GEBRUIK UITSLUITEND ONDER WATER en is ontwikkeld OM UITSLUITEND TE WERKEN MET EEN VEILIGHEIDSTRANSFORMATOR.
- De LumiPlus Flexi is bestand tegen de hierna omschreven zwembadbehandelingen, op voorwaarde dat de concentratiewaarden de volgende waarden niet overschrijden:

TYPE BEHANDELING	CONCENTRATIE IN HET WATER
Chloor	2 mg/l
Broom	5 mg/l
Zoutelektrolyse (NaCl)	6 g/l

Opgelet: de pH van het zwembadwater moet zich altijd tussen 7,2 en 7,6 bevinden.



VIKTIGT: OBS! Den instruktionsbok du har i handen innehåller viktig information om de säkerhetsåtgärder som måste vidtas vid installation och idrifttagning. Det är därför viktigt att både installatören och användaren läser instruktionerna före installation och idrifttagning. Spara denna bruksanvisning för framtida behov av information om hur denna apparat skall användas.

För att LumiPlus Flexi Plug&Play ska fungera optimalt är det lämpligt att följa instruktionerna nedan:

1. KONTROLLERA INNEHÅLLET I FÖRPACKNINGEN:

76579M	76580M	76581M
1 Lumiplus Flexi PLUG & PLAY Bruksanvisning Skruvpåse Garantibroschyr	1 Lumiplus Flexi PLUG & PLAY + 1 LumiPlus Remote Control PLUG & PLAY Bruksanvisning Skruvpåse Garantibroschyr	2 Lumiplus Flexi PLUG & PLAY + 1 LumiPlus Remote Control PLUG & PLAY Bruksanvisning 2 skruvpåsar Garantibroschyr

2. ALLMÄNNA EGENSKAPER:

LumiPlus Flexi är designad för att användas helt nedsänkt i vatten. Det är en elektrisk apparat i klass III med en mycket låg säkerhetsspänning (12V vid växelström). Enligt EN 50065 standard är ljuspunkten klass 116.

LumiPlus Flexi uppfyller IPX8-2 m skyddsgrad.

Maximalt installationsdjup: 0,7 meter från vattenytan.

LumiPlus Flexi uppfyller internationella standarder för armatursäkerhet, i synnerhet EN 60598-2-18: ARMATUR DEL 2: SÄRSKILDA KRAV AVSNITT 18 ARMATURER FÖR SIMBASSÄNGER OCH LIKNANDE TILLÄMPNINGAR

Tillverkaren är inte på något sätt ansvarig för montering, installation eller idrifttagning av någon manipulation eller införlivande av elektriska komponenter som inte har utförts i tillverkarens lokaler.

3. INSTALLATION:

- För korrekt belysning av en swimmingpool rekommenderas: Installera en LumiPlus Flexi per 20-25 m² vattenyta. Not: Rekommendationerna gäller för bassänger med ljusa färger. I mörkfärgade bassänger eller bassänger av rostfritt stål rekommenderas att man överdimensionerar förhållandet mellan ljuspunkter per m².
- Det är installatörens ansvar att se till att anslutningsområdet är perfekt isolerat. Se till att gummibandet vid kabelgenomföringen griper tag
- Kopplingsboxar måste placeras minst 2 m från kanten av poolen eller vattenanläggningen.
- Den 230/12V transformator som försörjer lampan måste installeras på ett avstånd av 3,5 m från poolens eller vattenanläggningens kant.
- Rör som installeras mindre än 3,5 m från poolkanten får inte ha en metallfodring eller ett lock.
- Minsta kabeltvärsnitt som stöds av LumiPlus Flexi är 2x1mm² H07RN-F.
- Det maximala kabeltvärsnittet som stöds av LumiPlus Flexi Niche och Flexi Rapid är 2x2,5 mm² H07RN-F, när det gäller Flexi Slim är det maximala kabeltvärsnittet som stöds 2x1,5 mm² H07RN-F.
- Om kabelns tvärsnitt är större än så måste en undervattensskarv göras.

OBS!

UNDER INGA OMSTÄNDIGHETER FÅR EN ANNAN SKRUV ÄN DEN MEDFÖLJANDE ANVÄNDAS FÖR ATT FÄSTA LUMIPLUS FLEXI-KABELFÖRSKRUVNINGEN, EFTERSOM DEN KAN TRÄNGA IN I KABELFÖRSKRUVNINGEN OCH ORSAKA ATT VATTEN TRÄNGER IN

4. MONTERING:

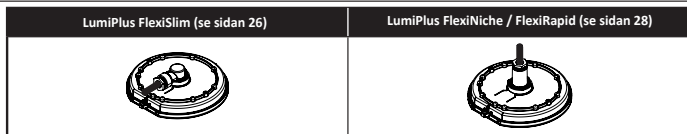

Här beskrivs hur du ansluter LumiPlus Flexi med kabeln för att säkerställa täthet i anslutningsområdet. Följande steg är viktiga:

1. Kontrollera att det inte finns någon elektrisk spänning innan du hanterar några kablar.
2. Montera O-ringen.
3. Koppla kabeln till ljuspunkten och fäst de två skruvarna.
4. För kabeln genom kabelförskruvningen.
5. Fäst kabelförskruvningen på projektorhuset enligt den markerade positionen. Skruva sedan fast de tre skruvarna.
6. Det är mycket viktigt att se till att kabelförskruvningens packning griper tag i kabelförskruvningens gummi (SE TECKNING att packningen griper tag i kabelförskruvningens gummi på ett säkert avstånd) och sedan kan vi fortsätta att dra åt kabelförskruvningen med en nyckel (6N.m).
7. Kontrollera att kabeln är ordentligt fäst och inte lossnar från kabelförskruvningen.
8. När kopplingen är klar kan vi fortsätta med att montera projektorn på poolen (se trimhandboken).
9. Det rekommenderas inte att försegla listen med någon pasta eller silikon, det är viktigt att vatten kommer in bakom strålkastaren för korrekt avledning.

5. UNDERHÅLL:

LumiPlus Flexi kräver inget underhåll, om du upptäcker att den inte fungerar korrekt, var god kontakta vår kundtjänst. DET ÄR FÖRBJUDET ATT KOMMA ÅT INSIDAN AV LJUSPUNKTEN, PRODUKTGARANTIN UPPHÖR ATT GÄLLA.

6. ELEKTRISK ANSLUTNING:

För en korrekt installation behöver vi projektorn, transformatorn och Plug & Play-fjärrkontrollen (se diagram på sid. 69) Det är mycket viktigt för korrekt drift att LumiPlus Flexi får den nominella spänningen på 12Vdc och att den transformator som används har den nödvändiga skenbara effekten (VA) (beroende på modell), vilket ger en säkerhetsmarginal. LumiPlus Flexi levereras med 2x1mm² H07RN8-F kabel med 2,5 meter. Vid otillräcklig längd kan kabeln bytas ut (se sidan 39). Vid byte eller förlängning av den ursprungliga kabeln måste en specifik tvärsnittsberäkning göras för varje installation för att säkerställa att 12 volt när LumiPlus Flexi och för att undvika spänningsfall.

Det är mycket viktigt att säkerställa att spänningen som LumiPlus Flexi tar emot under inga omständigheter överstiger 12Vdc.

7. DRIFT :

LumiPlus Flexi Plug&Play-styrningen kan endast göras med Plug&Play-fjärrkontrollen (kod: 74399). För att det ska fungera måste båda vara parkopplade (se bruksanvisningen för Plug&Play-fjärrkontrollen).

LumiPlus Flexi får endast användas helt nedsänkt och fästas på poolens vertikala väggar. Projektorn har ett termiskt skydd, om skyddet utlöses kommer du att se projektorn blinka rött. Fortsatt drift i vatten kan orsaka irreparabla skador.

8. PROBLEM OCH LÖSNINGAR:

Problem	Orsak	Lösning
LumiPlus Flexi fungerar inte eller fjärrkontrollen svarar inte	LumiPlus Flexi är inte nätsluten	Anslut LumiPlus Flexi till elnätet med hjälp av en 12Vdc säkerhetstransformator.
	Fjärrkontroll inte parkopplad	Upprepa parkopplingsprocessen för båda enheterna.
	Lumiplus Flexi får inte den nödvändiga spänningen.	Kontrollera med en voltmeter att den nominella spänningen på 12Vdc när projektorn.
LumiPlus Flexi blinkar rött	Ej nedsänkt, om den inte är nedsänkt kommer värmskyddet att utlösas.	Sänk ned strålkastaren eller fyll poolen innan du kopplar den. Kan endast användas nedsänkt
LumiPlus Flexi Blinkande Snabb eller ingen färgförändring	Den får inte tillräcklig spänning för att fungera korrekt, på grund av ett för stort spänningsfall på linjen.	Öka kabelns tvärsnitt.
	Transformatorn saknar ström.	Byt transformatorn mot en kraftfullare (det är viktigt att räkna ihop alla anslutna lampors VA och lämna en försiktig säkerhetsmarginal när du väljer transformator).
Fjärrkontrollen svarar inte	Batteriet i fjärrkontrollen är urladdat	Byt ut batterierna

9. SÄKERHETSVARNINGAR:

- Ljuskällan i denna armatur får endast bytas ut av tillverkaren, dess serviceombud eller motsvarande kvalificerad person.

- Kontakt med elektrisk spänning måste undvikas.
- Gällande föreskrifter för förebyggande av olyckor måste följas.
- I detta avseende måste IEC 364-7-702-standarderna följas: ELEKTRISKA INSTALLATIONER I BYGGNADER. SÄRSKILDA ANLÄGGNINGAR. POOLER.
- Alla underhållsåtgärder måste utföras med LumiPlus Flexi frånkopplad från elnätet.
- Hantera inte med våta fötter.
- LumiPlus Flexi är utformad ENDAST FÖR ANVÄNDNING I VATTEN och är avsedd ATT ENDAST DRIFTAS MED EN SÄKERHETSTRANSFORMATOR.
- LumiPlus Flexi är resistent mot de poolbehandlingar som beskrivs nedan så länge koncentrationvärdena inte överstiger följande värden:

TYP AV BEHANDLING	KONCENTRATION I VATTEN
Klor	2 mg /l
Brom	5 mg/l
Saltelektrolys (NaCl)	6 g/l

Observera: Ph för poolvattnet måste alltid vara mellan 7,2 och 7,6.



VIGTIGT: Den brugsanvisning, du holder i hånden, indeholder vigtige oplysninger om de sikkerhedsforanstaltninger, der skal træffes under installation og idriftsættelse. Det er derfor vigtigt, at både installatøren og brugeren læser instruktionerne før installation og ibrugtagning. Opbevar denne brugsanvisning til fremtidig brug i forbindelse med betjening af dette apparat.

For at opnå optimal ydelse af LumiPlus Plug&Play anbefales det at følge nedenstående instruktioner:

1. KONTROLLER INDHOLDET AF EMBALLAGEN:

76579M	76580M	76581M
1 Lumiplus Flexi Plug&Play Brugsanvisning Pose med skruer Garantibrochure	1 Lumiplus Flexi Plug&Play + 1 Lumiplus Flexi Plug&Play-fjernbetjening Brugsanvisning Pose med skruer Garantibrochure	2 Lumiplus Flexi Plug&Play + 1 Lumiplus Flexi Plug&Play-fjernbetjening Brugsanvisning 2 poser med skruer Garantibrochure

2. GENERELLE EGENSKABER:

LumiPlus Flexi er designet til at blive brugt helt nedsænket i vand. Det er en elektrisk enhed i klasse III med en meget lav sikkerhedsspænding (12 V med vekselstrøm). I henhold til EN 50065-standarderne er lyspunktet klasse 116.

LumiPlus Flexi er i overensstemmelse med en IP-kodeklassificering på IPX8-2 m.

Maksimal installationsdybde: 0,7 meter fra vandoverfladen.

Den overholder internationale belysningsikkerhedsstandarder, især EN 60598-2-18 standarden: ARMATURER DEL 2: SÆRLIGE KRAV AFSNIT 18: BELYSNING TIL POOLER OG LIGNENDE ANVENDELSER.

Producenten er på ingen måde ansvarlig for montering, installation eller idriftsættelse af nogen form for manipulation eller inkorporering af elektriske komponenter, der ikke er blevet udført hos producenten.

3. INSTALLATION:

- For korrekt belysning af swimmingpoolen anbefales følgende: - For korrekt belysning af swimmingpoolen anbefales følgende:

BEMÆRK: Anbefalinger gælder for lyse bassiner. I mørke bassiner eller bassiner i rustfrit stål anbefales det at øge antallet af lys pr. meter.²

Det er installatørens ansvar at sikre, at stikområdet er perfekt isoleret. Sørg for, at gummit på kabelforskrningen griber fat i gummit på kablet.

Koblingsboks skal være mindst 2 m fra kanten af poolen eller vandanlægget.



• 230/12V-transformeren, der driver LumiPlus Flexi, skal installeres i en afstand af 3,5 m fra kanten af poolen eller vandinstallationen.

- Rør, der er installeret mindre end 3,5 m fra poolens kant, må ikke have en metalforing eller et dæksel.
- Det mindste kabeltværsnit, der understøttes af LumiPlus Flexi, er 2x1mm² H07RN-F.
- Det maksimale kabeltværsnit, der understøttes af LumiPlus FlexiNiche og FlexiRapid, er 2x2,5 mm H07RN-F. Det maksimale kabeltværsnit, der understøttes af Flexi Slim-modellen, er 2x1,5 mm² H07RN-F.
- Hvis kabeltværsettet er større, skal det splejses under vandet.

Vigtig:

DER MÅ UNDER INGEN OMSTÆNDIGHEDER BRUGES EN ANDEN SKRUE END DEN MEDFØLGENDE TIL AT FASTGØRE LUMIPLUS FLEXI-FORSKRUNINGEN, DA DEN KAN TRÆNGE IND I FORSKRUNINGEN OG SLIPPE VAND IND.

4. * MONTERING:

LumiPlus FlexiSlim (se side 26)	LumiPlus FlexiNiche / FlexiRapid (se side 28)
	

Følgende viser, hvordan du forbinder LumiPlus Flexi med kablet for at sikre vandtæthed i forbindelsesområdet. Det er vigtigt at gå frem på følgende måde:

1. Sørg for, at der ikke er nogen elektrisk spænding til stede, før du arbejder med nogen af kablerne.
2. Monter O-ringen.
3. Tilslut kablet til spotlightet, og skru de to skruer fast.
4. Før kablet gennem forskrulingsenheden.
5. Fastgør kabelforskrningen til projektorhuset i den markerede position. Fastgør derefter de tre skruer.
6. Det er meget vigtigt at sikre, at kabelforskrningen griber fat i kabelgummiet, og stram derefter kabelforskrningen med en skrueøgle (6N.m).
7. Sørg for, at kablet er ordentligt fastgjort inde i kabelforskrningen.
8. Når den er tilsluttet, skal projektoren fastgøres til poolen (se manualen til frontpladen).
9. Forsegl ikke frontpladen igen med lim eller silikone; vand skal kunne trænge ind bag lyset for at blive afledt korrekt.

5. Vedligeholdelse

LumiPlus Flexi kræver ingen vedligeholdelse. Hvis du opdager, at den ikke fungerer korrekt, bedes du kontakte vores kundeserviceafdeling.

DET ER FORBUDT AT FÅ TILGÅ TIL LYSKUNDTETS INDRE, OG PRODUKTGARANTIEEN VIL BORTFALDE.

6. LEDNINGSFØRING:

For korrekt installation skal du bruge projektoren, transformatoren og fjernbetjeningen Plug & Play (se diagrammet på side 69).

For at fungere korrekt skal LumiPlus Flexi forsynes med en nominal spænding på 12 VAC, og den transformer, der bruges, skal have den nødvendige tilsyneladende strøm (VA) (afhængigt af modellen), hvilket giver en sikkerhedsmargin. LumiPlus Flexi leveres med 2,5 meter 2x1mm² H07RN8-F kabel. Hvis længden ikke er tilstrækkelig, kan kablet udskiftes (se side 39). Ved udskiftning eller forlængelse af det originale kabel skal tværsnittet beregnes specifikt for hver installation for at sikre, at de 12 V når LumiPlus Flexi, og for at undgå spændingsfald.

Det er meget vigtigt at sikre, at spændingen, der når LumiPlus Flexi, ikke under nogen omstændigheder overstiger 12 VAC.

7. DRIFT:

LumiPlus Flexi Plug&Play kan kun styres med fjernbetjeningen Plug&Play (kode: 74399). De to skal sammenkobles for at fungere (se manualen til P&P-fjernbetjeningen).

LumiPlus Flexi skal nedsænkes og fastgøres til poolens lodrette vægge, før den tages i brug. Projektoren har termisk beskyttelse. Hvis beskyttelsesansordningen udløses, blinker projektoren rødt. Hvis den fortsætter med at fungere uden for vandet, kan det forårsage uoprettelig skade.

8. PROBLEMER OG LØSNINGER:

Problem	Årsag	Løsning
LumiPlus Flexi virker ikke, eller fjernbetjeningen reagerer ikke	LumiPlus Flexi er ikke strømforsynet	Tilslut LumiPlus Flexi til strømforsyningen ved hjælp af en 12Vac sikkerhedstransformator.
	Fjernbetjening ikke parret	Gentag parringsprocessen for begge enheder.
	LumiPlus Flexi modtager ikke den nødvendige spænding.	Kontrollér med et voltmeter, at den nominelle spænding på 12Vac når frem til projektoren.
LumiPlus Flexi blinker rødt	Den er ikke nedsænket, hvis den ikke er nedsænket, vil den termiske beskyttelse blive udløst.	Nedsenk spotlightet, eller fyld poolen, før du tilslutter det. Kan kun betjenes nedsænket.
LumiPlus Flexi Blinker hurtigt eller skifter ikke farve	Den modtager ikke tilstrækkelig spænding til korrekt drift på grund af et for stort spændingsfald på linjen.	Forøg kabeltværsnittet.
	Transformatoren mangler strøm.	Skift transformatoren ud med en kraftigere (det er vigtigt at lægge alle de tilsluttede lampers VA sammen og efterlade en forsigtig sikkerhedsmargin, når du vælger transformator).
Fjernbetjeningen reagerer ikke	Fjernbetjeningens batteri er opbrugt	Udskift nye batterier

9. SIKKERHEDSADVARSLER:

- Lyskilden i denne lampe må kun udskiftes af producenten, dennes tekniske service eller en tilsvarende kvalificeret person.
- Kontakt med elektrisk spænding skal undgås.
- De gældende regler for forebyggelse af ulykker skal overholdes.
- I denne henseende skal IEC 364-7-702-standarderne overholdes: ELEKTRISKE INSTALLATIONER I BYGNINGER. SPECIFIKKE INSTALLATIONER. SPECIFIKKE INSTALLATIONER.

SVØMMEBASSINER.

- Al vedligeholdelse skal udføres, mens LumiPlus Flexi er afbrudt fra strømforsyningen.
- Må ikke håndteres med våde fødder.
- LumiPlus Flexi er designet til KUN at blive brugt i vand og er beregnet til kun at fungere med en sikkerhedstransformator.
- LumiPlus Flexi er modstandsdygtig over for de poolbehandlinger, der er beskrevet nedenfor, så længe koncentrationseværdierne ikke overstiger følgende værdier:

TYPE AF BEHANDLING	KONCENTRATION I VAND
Klor	2 mg/l
Brom	5 mg/l
Saltelektrolyse (Na Cl)	6 g/l

OBS: pH-værdien i poolvandet skal altid være mellem 7,2 og 7,6.



WAŻNE: Niniejsza instrukcja obsługi zawiera istotne informacje na temat środków bezpieczeństwa, które należy podjąć podczas instalacji i uruchomienia. Dlatego ważne jest, aby zarówno instalator, jak i użytkownik zapoznali się z instrukcją przed instalacją i uruchomieniem. Niniejszą instrukcję obsługi należy zachować do wykorzystania w przyszłości.

Aby uzyskać optymalną wydajność lampy LumiPlus Flexi Plug&Play, zaleca się przestrzeganie poniższych instrukcji:

1. SPRAWDŹ ZAWARTOŚĆ OPAKOWANIA:

76579M	76580M	76581M
1 Lumiplus Flexi PLUG & PLAY - Instrukcja obsługi Worek śrub Ulotka gwarancyjna	1 Lumiplus Flexi PLUG & PLAY + 1 pilot zdalnego sterowania LumiPlus Remote Control PLUG & PLAY - Instrukcja obsługi Worek śrub Ulotka gwarancyjna	2 Lumiplus Flexi PLUG & PLAY + 1 pilot zdalnego sterowania LumiPlus Remote Control PLUG & PLAY - Instrukcja obsługi 2 worki śrub Ulotka gwarancyjna

2. OGÓLNE CECHY:

LumiPlus Flexi jest przeznaczony do użytku w pełnym zanurzeniu w wodzie. Jest to urządzenie elektryczne klasy III o bardzo niskim napięciu bezpieczeństwa (12 V przy prądzie zmiennym). Zgodnie z normą EN 50065 punkt świetlny ma klasę 116.

LumiPlus Flexi jest zgodny ze stopniem ochrony IPX8-2 m.

Maksymalna głębokość instalacji: 0,7 metra pod powierzchnią wody.

Lampa LumiPlus Flexi jest zgodna z międzynarodowymi normami bezpieczeństwa dotyczącymi opraw oświetleniowych, w szczególności z normą EN 60598-2-18: OPRAWY OŚWIETLENIOWE. CZĘŚĆ 2: WYMAGANIA SZCZEGÓŁOWE ZNAJDUJĄ SIĘ W DZIAŁE 18 DOTYCZĄCYM OPRAW OŚWIETLENIOWYCH DO BASENÓW PŁYWACKICH I PODOBNYCH ZASTOSOWAŃ.

Producent nie ponosi odpowiedzialności za wszelkie szkody spowodowane nieprawidłowym montażem, instalacją, uruchomieniem lub wbudowaniem komponentów elektrycznych, które nie zostało przeprowadzone w jego zakładzie.

3. INSTALACJA:

- W celu prawidłowego oświetlenia basenu zaleca się: Zainstalować jedną lampę LumiPlus Flexi na każde 20-25 m² powierzchni wody.

Uwaga: Zalecenia dotyczą basenów o jasnych kolorach. W przypadku basenów o ciemnych kolorach lub basenów ze stali nierdzewnej zaleca się przewymiarowanie stosunku punktów świetlnych na metr kwadratowy².

Obowiązkiem instalatora jest upewnienie się, że obszar złącza jest doskonale zaizolowany. Upewnij się, że guma dławika przylega do gumy przewodu.

Skrzynki przyłączeniowe muszą znajdować się w odległości co najmniej 2 m od krawędzi basenu lub obiektu wodnego.

- Transformator 230/12 V zasilający lampę LumiPlus Flexi musi być zainstalowany w odległości 3,5 m od krawędzi basenu lub elementu wodnego.

Rury zainstalowane w odległości mniejszej niż 3,5 m od krawędzi basenu nie mogą mieć metalowej wykładziny ani pokrywy.

- Minimalny przekrój kabla obsługiwany przez LumiPlus Flexi to 2x1mm² H07RN-F.

- Maksymalny przekrój kabla obsługiwany przez LumiPlus Flexi Niche i Flexi Rapid to 2x2,5 mm H07RN-F, w przypadku Flexi Slim maksymalny obsługiwany przekrój kabla to 2x1,5 mm² H07RN-F.

- Jeśli przekrój kabla jest większy, należy wykonać złącze podwodne.

UWAGA

POD ŻADNYM POZOREM NIE NALEŻY UŻYWAĆ ŚRUB INNYCH NIŻ DOSTARCZONE DO ZAMOCOWANIA DŁAWIKA KABLOWEGO LUMIPLUS FLEXI, PONIEWAŻ MOGĄ ONE PRZEBIĆ DŁAWIK KABLOWY I SPOWODOWAĆ PRZEDOSTANIE SIĘ DO NIEGO WODY.

4. MONTAŻ:

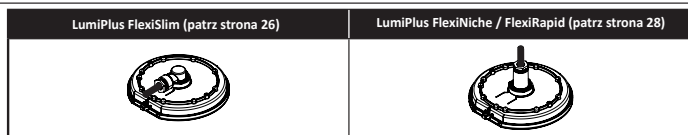

W tym miejscu opisano sposób podłączania lampy LumiPlus Flexi za pomocą kabla w celu zapewnienia szczelności w obszarze połączenia. Ważne jest, aby postępować zgodnie z tymi krokami:

1. Przed przystąpieniem do obsługi kabli należy upewnić się, że nie występuje napięcie elektryczne.
2. Zamontować pierścień uszczelniający.
3. Podłączyć kabel do punktu świetlnego i przykręcić dwie śruby.
4. Przeprowadzić kabel przez zespół dławika kablowego.
5. Przymocować dławik kablowy do korpusu lampy zgodnie z zaznaczoną pozycją. Następnie przykręcić trzy śruby.
6. Bardzo ważne jest, aby upewnić się, że uszczelka dławika kablowego chwyci gumę dławika kablowego, a następnie można przystąpić do dokręcenia dławika kablowego za pomocą klucza (6N.m).
7. Upewnić się, że kabel jest dobrze zamocowany i nie wypadła z dławika kablowego.
8. Po podłączeniu możemy przystąpić do mocowania lampy do basenu (patrz instrukcja listwy).
9. Nie zaleca się uszczelniania listwy żadną pastą lub silikonem, ważne jest, aby woda dostała się za lampę w celu jej prawidłowego rozproszenia.

5. CZYNNOŚCI KONSERWACYJNE:

Lampa LumiPlus Flexi nie wymaga żadnej konserwacji. Jeśli zauważysz, że nie działa ona prawidłowo, skontaktuj się z naszym działem obsługi klienta.

DOSTĘP DO WNĘTRZA PUNKTU ŚWIETLNEGO JEST ZABRONIONY, GWARANCJA NA PRODUKT ZOSTANIE UTRACONA.

6. POŁĄCZENIE ELEKTRYCZNE:

Do prawidłowej instalacji potrzebna jest lampa, transformator i pilot Plug & Play (patrz strona 69)

Dla prawidłowego działania bardzo ważne jest, aby LumiPlus Flexi otrzymywała nominalne napięcie 12V ac i aby użyty transformator miał wymaganą moc pozorną (VA) (w zależności od modelu), pozostawiając margines bezpieczeństwa. LumiPlus Flexi jest dostarczana z kablem 2x1mm² H07RN8-F o długości 2,5 metra. W przypadku niewystarczającej długości kabel można wymienić (patrz strona 39). W przypadku wymiany lub przedłużenia oryginalnego kabla, dla każdej instalacji należy wykonać specjalne obliczenia przekroju, aby zapewnić, że 12 V dotrze do LumiPlus Flexi i uniknąć spadków napięcia.

Bardzo ważne jest, aby upewnić się, że w żadnym wypadku napięcie odbierane przez LumiPlus Flexi nie jest wyższe niż 12 V AC.

7. OBSŁUGA :

Sterowanie LumiPlus PAR Plug&Play może odbywać się wyłącznie za pomocą pilota zdalnego sterowania Plug&Play (kod: 74399). Aby zadziałało, oba urządzenia muszą zostać sparowane (patrz instrukcja obsługi pilota Plug&Play) LumiPlus Flexi musi być używana tylko całkowicie zanurzona i przymocowana do pionowych ścian basenu. Projektor jest wyposażony w zabezpieczenie termiczne, które w przypadku zadziałania zacznie migać na czerwono. Dalsze użytkowanie bez wody może spowodować nieodwracalne uszkodzenia.

8. PROBLEMY I ROZWIĄZANIA:

Problem	Przyczyna	Rozwiązanie
LumiPlus Flexi nie działa lub pilot zdalnego sterowania nie odpowiada	LumiPlus Flexi nie jest zasilany sieciowo	Podłącz LumiPlus Flexi do sieci za pomocą transformatora bezpieczeństwa 12V ac
	Pilot nie jest sparowany	Powtórz proces parowania dla obu urządzeń
	LumiPlus Flexi nie otrzymuje wymaganego napięcia	Sprawdź woltomierzem, czy do projektora dociera napięcie znamionowe 12 V AC.
LumiPlus Flexi miga na czerwono	Niezanurzona, jeśli nie jest zanurzona, zostanie uruchomione zabezpieczenie termiczne.	Przed podłączeniem należy zanurzyć lampę lub napełnić basen. Może być używana tylko pod wodą

LumiPlus Flexi miga szybko lub nie zmienia koloru	Nie otrzymuje wystarczającego napięcia do prawidłowego działania z powodu nadmiernego spadku napięcia na linii.	Zwiększenie przekroju kabla.
	Transformator nie ma zasilania.	Zmień transformator na mocniejszy (ważne jest, aby zsumować wszystkie VA podłączonych lamp i pozostawić ostrożny margines bezpieczeństwa przy wyborze transformatora)
Pilot zdalnego sterowania nie odpowiada	Bateria pilota jest wyczerpana	Wymień baterie na nowe

9. OSTRZEŻENIA DOTYCZĄCE BEZPIECZEŃSTWA:

- Źródło światła tej oprawy może być wymieniane wyłącznie przez producenta, jego przedstawiciela serwisowego lub równoważną wykwalifikowaną osobę.
- Należy unikać kontaktu z napięciem elektrycznym.
- Należy przestrzegać obowiązujących przepisów dotyczących zapobiegania wypadkom.
- W tym zakresie należy przestrzegać norm IEC 364-7-702: INSTALACJE ELEKTRYCZNE W BUDYNKACH. INSTALACJE SPECJALNE. BASENY.
- Wszelkie czynności konserwacyjne muszą być wykonywane po odłączeniu urządzenia LumiPlus Flexi od zasilania.
- Nie używać urządzenia z mokrymi stopami.
- Lampa LumiPlus Flexi została zaprojektowana WYŁĄCZNIE DO UŻYTKU W WODZIE I JEST PRZEZNACZONA DO DZIAŁANIA TYLKO Z TRANSFORMATOREM BEZPIECZEŃSTWA.
- LumiPlus Flexi jest odporna na opisane poniżej zabiegi basenowe, o ile wartości stężenia nie przekraczają poniższych wartości:

RODZAJ PROCEDURY	STĘŻENIE W WODZIE
Chlor	2 mg/l
Brom	5 mg/l
Elektroliza soli (Na Cl)	6 g/l

Uwaga: wartość Ph wody basenowej powinna zawsze wynosić od 7,2 do 7,6.



DŮLEŽITÉ: Návod k použití, který držíte v ruce, obsahuje základní informace o bezpečnostních opatřeních, která je třeba provést při instalaci a uvedení do provozu. Proto je nutné, aby si instalatér i uživatel před zahájením instalace a spuštění přečetli návod k obsluze. Tento návod si uschovejte pro budoucí použití. 896604145045ČEŠTINA

Chcete-li dosáhnout optimálního výkonu LumiPlus Flexi Plug&Play, postupujte podle níže uvedených pokynů:

1. ZKONTROLUJTE OBSAH BALENÍ:

76579M	76580M	76581M
1 Lumiplus Flexi PLUG & PLAY Uživatelská příručka Sáček se šroubky Záruční brožura	1 Lumiplus Flexi PLUG & PLAY + 1 LumiPlus Remote Control PLUG & PLAY Uživatelská příručka Sáček se šroubky Záruční brožura	2 Lumiplus Flexi PLUG & PLAY + 1 LumiPlus Remote Control PLUG & PLAY Uživatelská příručka 2 Sáčky se šroubky Záruční brožura

2. OBECNÁ CHARAKTERISTIKA:

LumiPlus Flexi byl navržen k používání tak, aby byl zcela ponořený ve vodě. Jedná se o elektrický přístroj třídy III s velmi nízkým bezpečným napětím (12 V při střídavém proudu). Svítidlo patří do třídy 116 podle normy EN 50065.

LumiPlus Flexi splňuje stupeň krytí IPX8-2 m.

Maximální hloubka instalace: 0,7 m pod hladinou vody.

Svítidlo LumiPlus Flexi splňuje mezinárodní bezpečnostní normy, zejména normu EN 60598-2-18: OSVĚTLENÍ ČÁST 2: ZVLÁŠTNÍ POŽADAVKY ODDÍL 18 SVÍTIDLA PRO BAZÉNY A PODOBNÉ APLIKACE

Výrobce v žádném případě neodpovídá za montáž, instalaci nebo uvedení do provozu jakýchkoli elektrických součástí, které byly vloženy nebo s nimi bylo manipulováno na jiných místech než v jeho vlastních prostorách.

3. * INSTALACE:

• Pro správné osvětlení bazény se doporučuje: Na každých 20-25 m² vodní plochy nainstalujte jedno svítidlo LumiPlus Flexi.

Poznámka: Doporučení platí pro světlé bazény. U tmavěji zbarvených bazénů nebo bazénů z nerezové oceli doporučujeme naddimenzovat poměr výbojek na m².

+ Montážník je povinen zajistit, aby byl prostor kolem konektorů řádně izolován. Ujistěte se, že guma kabelové vývodky přiléhá ke gumě kabelu.

- Připojovací krabice by měly být vzdáleny nejméně 2 m. od okraje bazénu nebo vodní instalace.
- Transformátor 230/12V, který napájí svítidlo, by měl být instalován 3,5 m od okraje bazénu nebo vodní instalace.
- Rozvody instalované ve vzdálenosti menší než 3,5 m od okraje bazénu by neměly být obloženy nebo zakryty kovem.
- Minimální průřez kabelu pro LumiPlus Flexi je 2x1 mm² H07RN-F.
- Maximální průřez kabelu podporovaný zařízeními LumiPlus Flexi Niche a Flexi Rapid je 2x2,5 mm² H07RN-F, v případě Flexi Slim je maximální podporovaný průřez kabelu 2x1,5 mm² H07RN-F.
- Pokud je průřez kabelu větší než tato hodnota, musí být provedeno podvodní spojení.

UPOZORNĚNÍ

V ŽÁDNÉM PŘÍPADĚ NEPOUŽÍVEJTE K UPEVNĚNÍ KABELOVÉ PRŮCHODKY PRO LUMIPLUS FLEXI JINÝ NEŽ DODÁVANÝ ŠROUB, MOHL BY PRONIKNOUT DO KABELOVÉ PRŮCHODKY A ZPŮSOBIT VNÍKNUTÍ VODY.

4. * MONTÁŽ:

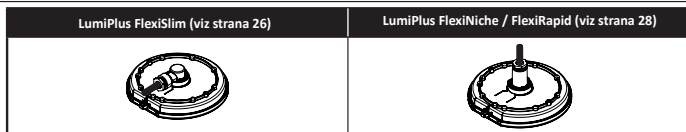

Zde je popsán způsob připojení zařízení LumiPlus Flexi pomocí kabelu, aby byla zajištěna těsnost v oblasti připojení.

Je důležité dodržet následující kroky:

1. Před manipulací s kabely se ujistěte, že nejsou pod napětím.
2. Nasadíte těsnící O-kroužek.
3. Připojte kabel k bodovému světlu a upevněte dvěma šroubky.
4. Kabel protáhněte sestavou kabelových průchodek.
5. Připevněte kabelovou průchodku k tělu projektoru podle vyznačené polohy. Poté upevněte třemi šroubky.
6. Je velmi důležité zajistit, aby těsnění kabelové průchodky přilnulo ke gumě kabelu, a poté můžeme přistoupit k utažení kabelové průchodky pomocí klíče (6 N.m).
7. Ujistěte se, že je kabel spolehlivě upevněn a nevypadává z kabelové průchodky.
8. Po připojení můžeme přistoupit k upevnění projektoru k bazénu (viz návod k použití).
9. Nedoporučuje se těsnit obložení žádnou pastou nebo silikonem, je důležité, aby se voda dostala za reflektor, aby se správně odváděla.

5. ÚDRŽBA:

LumiPlus Flexi nevyžaduje žádnou údržbu, pokud zjistíte, že nefunguje správně, obraťte se na náš zákaznický servis. JE ZAKÁZÁNO VNIKAT DO VNITŘKU BODOVÉHO SVĚTLA, ZÁRUKA NA VÝROBEK BY ZANIKLA.

6. ZAPOJENÍ:

Pro správné zapojení systému je zapotřebí projektor, transformátor a dálkové ovládání Plug & Play (viz schéma na straně 69).

Pro správnou funkci je velmi důležité, aby zařízení LumiPlus Flexi dostávalo jmenovité napětí 12 VAC a aby použitý transformátor měl potřebný zdánlivý výkon (VA) (v závislosti na modelu) s ponecháním bezpečnostní rezervy. LumiPlus Flexi se dodávají s kabelem 2x1mm² H07RN8-F o délce 2,5 metru. V případě nedostatečné délky lze kabel vyměnit (viz strana 39). V případě výměny nebo prodloužení původního kabelu musí být pro každou instalaci proveden specifický výpočet průřezu, aby bylo zajištěno, že se k zařízení LumiPlus Flexi dostane 12 V, a aby se zabránilo poklesu napětí.

Je velmi důležité zajistit, aby napětí dodávané do svítidla LumiPlus Flexi nikdy nepřesáhlo 12 V AC.

7. PROVOZ:

LumiPlus Flexi Plug & Play funguje pouze s dálkovým ovladačem Plug & Play (kód: 74399). Aby fungovaly, musí být oba ovladače spárovány (viz návod k dálkovému ovládání Plug&Play)

LumiPlus Flexi musí být provozován pouze tehdy, je-li zcela ponořen a připevněn ke svislým stěnám bazénu Projektor má tepelnou ochranu. Pokud by se chránič vypnul, projektor bude blikat červeně. Jeho další provoz mimo vodu by mohl způsobit nevratné poškození.

8. ŘEŠENÍ PROBLÉMŮ:

Problém	Příčina	Řešení
LumiPlus Flexi nefunguje nebo nereaguje na dálkové ovládání	LumiPlus Flexi nemá napájení	Připojte LumiPlus Flexi k napájení přes bezpečnostní transformátor 12 V AC
	Dálkové ovládání není spárováno	Zopakujte proces párování s oběma zařízeními
	Do zařízení LumiPlus Flexi nedosahuje požadované napětí	Pomocí voltmetru zkontrolujte, zda do projektoru přichází jmenovité napětí 12 V AC.
LumiPlus FlexiMini bliká červeně	Není ponořen do vody. Pokud není ponořen, spustí se tepelná pojistka.	Před připojením reflektorů je nejprve ponořte nebo naplňte bazén. Mohou fungovat pouze ponořené do vody.
Projektor LumiPlus Flexi rychle bliká nebo nemění barvu	Nedostává se k němu dostatečné napětí, aby mohl správně fungovat, v důsledku poklesu napětí v napájecím zdroji.	Zvětšete průřez kabelu.
	Do transformátoru neproudí dostatečné napětí.	Vyměňte transformátor za výkonnější (pro výběr transformátoru je důležité sečíst celkovou VA všech připojených reflektorů a počítat s přiměřenou bezpečnostní rezervou)
Dálkové ovládání nereaguje	Baterie dálkového ovládání jsou vybité	Vyměňte baterie

9. BEZPEČNOSTNÍ UPOZORNĚNÍ:

- Výměnu světelného zdroje tohoto svítidla smí provádět pouze výrobce, některý z jeho servisních techniků nebo osoba s obdobnou kvalifikací.
- Vyvarujte se kontaktu s elektrickým napětím.
- Dodržujte platné normy týkající se prevence úrazů.
- V tomto ohledu je třeba dodržovat normy IEC 364-7-702: ELEKTROINSTALACE V BUDOVÁCH. SPECIÁLNÍ INSTALACE BAZÉNY.
- Veškeré údržbářské práce provádějte s přístrojem LumiPlus Flexi odpojeným od elektrické sítě.
- Nemanipulujte s ním mokřýma nohama.
- Svítidlo LumiPlus Flexi je určeno **POUZE K POUŽITÍ POD VODOU** a smí být provozováno **POUZE S BEZPEČNOSTNÍM TRANSFORMÁTOREM**.
- Přístroj LumiPlus Flexi odolává níže popsanému ošetření bazénu, pokud hodnoty koncentrace nepřekročí následující hodnoty:

TYP OŠETŘENÍ	KONCENTRACE VE VODĚ
Chlor	2 mg/l
Brom	5 mg/l
Elektrolýza soli (Na Cl)	6 g/l

Upozornění : Upozorňujeme, že Ph bazénové vody musí být vždy v rozmezí 7,2 až 7,6.



FONTOS A jelen használati utasítás lényeges információkat tartalmaz a telepítés és üzembe helyezés során betartandó biztonsági intézkedésekről. Ezért elengedhetetlen, hogy mind a telepítést végző személy, mind a felhasználó a telepítés és az üzembe helyezés előtt elolvassa ezeket az utasításokat. A kézikönyvet a termék működésével kapcsolatos későbbi konzultáció céljából őrizze meg.

A LumiPlus Flexi Plug&Play optimális m kódése érdekében kérjük, tartsa be az alábbi utasításokat:

1. ELLENŐRIZZE A CSOMAG TARTALMÁT:

76579M	76580M	76581M
1 db LumiPlus Flexi PLUG & PLAY Használati utasítás A csavarokat tartalmazó zacskó Jótállási tájékoztató	1 db LumiPlus Flexi PLUG & PLAY + 1 db LumiPlus PLUG & PLAY távirányító Használati utasítás A csavarokat tartalmazó zacskó Jótállási tájékoztató	2 db LumiPlus Flexi PLUG & PLAY + 1 db LumiPlus PLUG & PLAY távirányító Használati utasítás A csavarokat tartalmazó 2 db zacskó Jótállási tájékoztató

2. ÁLTALÁNOS JELLEMZŐK:

A LumiPlus Flexi teljesen víz alá merítve használható. A lámpa egy III. osztályú elektromos készülék, amelyben az alapvédelmet törpefeszültség biztosítja. (12V váltakozó árammal). Az EN 50065 szabványnak megfelelően a fénypont 116-os osztályú.

A LumiPlus Flexi az IPX8-2 m védelmi fokozatnak megfelel.

Maximális telepítési mélység: 0,7 méterrel a vízfelszín alatt.

A LumiPlus Flexi eleget tesz a lámpatestekről szóló nemzetközi biztonsági szabványoknak, különösen az EN 60598-2-18 szabvány-nak: LÁMPATESTEK 2. RÉSZ: KÜLÖNLEGES KÖVETELMÉNYEK 18. SZAKASZ USZODAI ÉS HASONLÓ ALKALMAZÁSOKHOZ HASZNÁLT LÁMPATESTEK.

A gyártó semmilyen módon nem vállal felelősséget az olyan módosítások beszereléséért, telepítéséért vagy üzembe helyezéséért, illetve elektromos alkatrészek beépítéséért, amelyeket nem a gyártó telephelyén végeznek el.

3. TELEPÍTÉS:

- A medence megfelelő megvilágításához javasoljuk, hogy: 20-25 m² vízfelszínenként telepítsen egy-egy LumiPlus Flexit. Megjegyzés: Ez a javaslat a világos színű medencék esetén érvényes. Sötét színű vagy rozsdamentes acél medencéknél javasoljuk, hogy a fénypontok ²-re eső arányát sokszorozza meg.
- A telepítést végző személy felelőssége annak biztosítása, hogy a csatlakozók területe tökéletesen szigetelt legyen. Ellenőrizze, hogy a tömszelence gumija megfelelően tartja a kábel gumiját.
- A csatlakozódobozoknak legalább 2 m-re kell lenniük a medence vagy vízi létesítmény szélétől.
- A LumiPlus Flexit működtető 230/12 V-os transzformátort a medence vagy a vízi létesítmény szélétől 3,5 m távolságra szerelje fel.
- A medence szélétől 3,5 m-nél jobbre telepített kábelvezetőkön nem lehet fémburkolat vagy fémborítás.
- A LumiPlus Flexihez használható minimális kábelszakasz 2x1 mm² (H07RN-F).
- A LumiPlus Flexi Nicho és Flexi Rapid által megengedett maximális kábelszakasz 2x2,5 mm² (H07RN-F), és ez a keresztmetszet a Flexi Slim esetében 2x1,5 mm² (H07RN-F).
- Ha a kábel keresztmetszete ennél nagyobb, akkor víz alatti illesztést kell alkalmazni.

FIGYELEM

A LUMIPLUS FLEXI TÖMSZELENCE RÖGZÍTÉSÉHEZ SEMMILYEN KÖRÜLMÉNYEK KÖZÖTT NE HASZNÁLJON A MELLÉKLT CSAVARTÓL ELTÉRŐ CSAVART, MIVEL AZ ÁTHATOLHAT RAJTA, ÉS VÍZ KERÜLHET BELE.

4. TELEPÍTÉS:

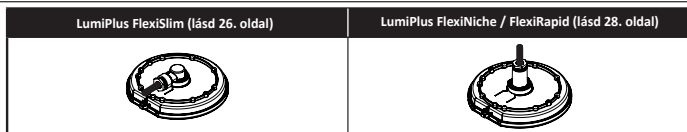

Itt elolvashatja, hogyan kell csatlakoztatnia a LumiPlus Flexit a kábelhez, hogy a csatlakozási pont szigetelését biztosítsa. Fontos, hogy betartsa az alábbi lépéseket:

1. Mielőtt bármelyik kábelhez hozzányúlna, ellenőrizze, hogy azok nem állnak-e feszültség alatt.
2. Helyezze fel az O gyűrűt.
3. Kösse a kábelt a fényponthoz, és rögzítse a két csavart.
4. Vezesse át a kábelt a tömszelencén.
5. Rögzítse a tömszelencét a fénykivetítő testéhez, a megjelölt pozícióknak megfelelően. Ezt követően rögzítse a három csavart.
6. Nagyon fontos, hogy a tömszelence tömítése feszesen tartsa a kábelgumit. Elsőként erről gondoskodjon, majd folytathatja a tömszelence meghúzását egy villáskulccsal (6N.m).
7. Biztosítsa, hogy a kábel megfelelően rögzítve legyen, és ne lógjon ki a tömszelencéből.
8. A bekötés után folytathatjuk a fénykivetítő medencéhez való rögzítésével (lásd a díszítőelemek útmutatóját).
9. Nem tanácsos a díszítőelemet pasztával vagy szilikonnal tömíteni, fontos ugyanis, hogy a víz a reflektor mögé kerüljön a megfelelő elvezetés érdekében.

5. KARBANTARTÁS:

A LumiPlus Flexi nem igényel semmilyen karbantartást. Amennyiben azt észleli, hogy a lámpa nem működik megfelelően, kérjük, forduljon ügyfélszolgálatunkhoz.

A FÉNYPONT BELSEJÉBE BELENYÚLNI SZIGORÚAN TILOS! EZ A JÓTÁLLÁS ELVESZTÉSÉT VONJA MAGA UTÁN.

6. ELEKTROMOS CSATLAKOZÁS:

A termék megfelelő telepítéséhez szükség van a fénykivetítőre, a transzformátorra és a Plug & Play távirányítóra (Lásd a vázlatot a 69. oldalon).

A megfelelő működéshez nagyon fontos, hogy a LumiPlus Flexi 12VAC névleges feszültséget kapjon, valamint hogy az alkalmazott transzformátor a biztonsági ráhagyás mellett rendelkezzen a szükséges (modell szerinti) látszólagos teljesítménnyel (VA). A LumiPlus Flexi-t 2x1 mm² (H07RN8-F) keresztmetszetű, 2,5 méteres kábellel együtt biztosítjuk. Ha a kábel hossza nem elegendő, a kábel kicserélhető (lásd a 39. oldalt). Az eredeti kábel cseréje vagy meghosszabbítása esetén minden egyes telepítésnél külön keresztmetszeti számítást kell végezni annak érdekében, hogy a 12 V feszültség eljusson a LumiPlus Flexihez, és ne következzen be feszültségcsés.

Nagyon fontos továbbá, hogy a LumiPlus Flexibe érkező feszültség a 12VAC-ot semmilyen körülmények között ne haladja meg.

7. MŰKÖDÉS:

A LumiPlus Flexi Plug&Play kizárólag a Plug&Play távirányítóval vezérelhető (Kód: 74399). A kifogástalan működéshez a két egységet párosítani kell (lásd a Plug&Play távirányító kézikönyvét)

A LumiPlus Flexit teljesen a víz alá merítve, és a medence függőleges falához rögzítve kell üzemeltetni. A fénykivetítő hővédelmi rendszerének működésbe lépése esetén a fénykivetítő pirosan villog. A vízből kiemelve hosszán működtetve a lámpában helyrehozhatatlan károk keletkeznek.

8. MŰKÖDÉSI HIBÁK ÉS MEGOLDÁSOK:

Hiba	A hiba oka	Megoldás
A LumiPlus Flexi nem működik, vagy nem reagál a távirányítóra	A LumiPlus Flexi nem rendelkezik hálózati tápellátással	Csatlakoztassa a LumiPlus Flexi-ot a hálózathoz egy 12V-os biztonsági transzformátor segítségével
	A termék nincs párosítva a távirányítóval	Ismételje meg a párosítási folyamatot mindkét eszközzel
	A LumiPlus Flexi nem kapja meg a szükséges feszültséget	Ellenőrizze feszültségmérővel, hogy a fénykivetítő megkapja-e a 12 VAC névleges feszültséget
A LumiPlus Flexi pirosan villog	Nincs víz alá merítve. Ebben az esetben a hővédelem működésbe lép.	A csatlakoztatás előtt először merítse víz alá a lámpatestet, vagy töltsse fel a medencét. A termék csak víz alá merítve működtethető.

A LumiPlus Flexi gyorsan villog, vagy nem vált át másik színre	A túl nagy feszültségű okán a berendezés kap elegendő feszültséget a megfelelő működéshez.	Növelje meg a kábelszakaszt.
	A transzformátor teljesítménye nem elegendő.	Cserélje ki a transzformátort egy nagyobb teljesítményűre. Fontos, hogy a transzformátor kiválasztásakor adja össze a csatlakoztatott lámpák összes VA értékét, és hagyjon egy megfelelő biztonsági tartalékot.
A távkapcsoló nem reagál	A távkapcsolóban lévő elem lemerült	Tegyen bele új elemeket

9. BIZTONSÁGI FIGYELMEZTETÉSEK:

- A lámpatest fényforrását kizárólag a gyártó, a gyártó szervize vagy azzal egyenértékű képesítéssel rendelkező személy cserélheti ki
- Kerülje az elektromos feszültséggel való érintkezést.
- Tartsa be a vonatkozó balesetvédelmi előírásokat.
- E vonatkozásban meg kell felelni az IEC 364-7-702 szabványoknak: ÉPÜLETEK ELEKTROMOS BERENDEZÉSEI. SPECIÁLIS LÉTESÍTMÉNYEK. MEDENCÉK.
- A LumiPlus Flexit bármilyen karbantartási művelet előtt le kell választani a hálózatról.
- Semmilyen műveletet ne végezzen a gépen nedves lábakkal.
- A LumiPlus Flexi berendezést KIZÁRÓLAG VÍZBEN való használatra tervezték, és KIZÁRÓLAG BIZTONSÁGI TRANSZFORMÁTORRAL felszerelve működtethető.
- Az alább felsorolt vízkezelési eljárások mindaddig nem tesznek kárt a LumiPlus Flexi berendezésben, amíg azok koncentrációjának értékei nem haladják meg a jelzett értékeket:

KEZELÉS TÍPUSA	A VÍZBEN LÉVŐ KONCENTRÁCIÓ
Klór	2 mg /l
Bróm	5 mg/l
Sóelektrolízis (Na Cl)	6 g/l

Figyelem: a medencevíz pH-érték mindig 7,2 és 7,6 között legyen.



ВАЖНО: Ръководството с инструкции, което държите, съдържа важна информация относно мерките за безопасност, които трябва да се вземат при инсталиране и пускане в експлоатация. Съобразно с това инсталаторът и потребителят трябва да прочетат инструкциите преди инсталиране и пускане в експлоатация. Запазете това ръководство за бъдеща справка относно функционирането на този продукт.

Следвайте инструкциите по-долу за постигане на оптимално функциониране на осветителя LumiPlus Flexi Plug&Play:

1. ПРОВЕРЕТЕ СЪДЪРЖАНИЕТО НА ОПАКОВКАТА:

76579M	76580M	76581M
1 Lumiplus Flexi PLUG & PLAY Ръководство с инструкции Торбичка с винтове Гаранционна книжка	1 Lumiplus Flexi PLUG & PLAY + Дистанционно управление 1 Lumi-Plus PLUG & PLAY Ръководство с инструкции Торбичка с винтове Гаранционна книжка	2 Lumiplus Flexi PLUG & PLAY + Дистанционно управление 1 Lumi-Plus PLUG & PLAY Ръководство с инструкции 2 торбички с винтове Гаранционна книжка

2. ОСНОВНИ ХАРАКТЕРИСТИКИ:

LumiPlus Flexi е предназначен да се използва потопен изцяло във вода. Това е електрически уред от Клас III с много ниско безопасно напрежение (12 V с променлив ток). Осветителят е клас 116 в съответствие със стандарт EN 50065.

LumiPlus Flexi отговаря на изискванията за степен на защита IPX8-2 м.

Максимална дълбочина на монтаж: 0,7 метра от водната повърхност.

LumiPlus Flexi отговаря на международните стандарти за безопасност на осветителите, по-конкретно на стандарт EN 60598-2-18: ОСВЕТИТЕЛНИ ТЕЛА ЧАСТ 2: СПЕЦИАЛНИ ИЗИСКВАНИЯ РАЗДЕЛ 18 ОСВЕТИТЕЛНИ ТЕЛА ЗА БАСЕЙНИ И ПОДОБНИ ПРИЛОЖЕНИЯ.

Производителят не носи отговорност в никакъв случай за монтажа, инсталирането или пускането в експлоатация на каквото и да е манипулиране или враждане на електрически компоненти, които не са били извършени в неговите инсталации.

3. ИНСТАЛИРАНЕ:

• За правилното осветление на басейна се препоръчва следното: Инсталирайте един LumiPlus Flexi за всеки 20-25 m² водна повърхност.

Забележка: Препоръките са валидни за басейни в светъл цвят. За басейни с тъмен цвят или неръждаема стомана се препоръчва увеличаване на броя на осветителите на m².

• Инсталаторът е отговорен да гарантира, че зоната около съединителите е изолирана правилно. Уверете се, че гумата на кабелния уплътнител захваща гумата на кабела.

• Свързващите кутии трябва да са разположени най-малко на 2 м от ръба на басейна или водната инсталация.

• Трансформаторът 230/12V, захранващ LumiPlus Flexi, трябва да е инсталиран на 3,5 m. от ръба на басейна или водната инсталация.

• Тръбопроводи, инсталирани на по-малко от 3,5 м от ръба на басейна, не трябва да бъдат облицовани или покрити с метал.

• Минималното напречно сечение на кабела, поддържано от LumiPlus Flexi, е 2x1 mm² H07RN-F.

• Максималното напречно сечение на кабела, поддържано от LumiPlus FlexiNiche и FlexiRapid, е 2x2,5 mm H07RN-F. Максималното напречно сечение на кабела, поддържано от модела Flexi Slim, е 2x1,5 mm² H07RN-F.

• Ако напречното сечение на кабела е по-голямо, той трябва да бъде снабден под вода.

ВНИМАНИЕ

ПРИ НИКАКВИ ОБСТОЯТЕЛСТВА НЕ ТРЯБВА ДА СЕ ИЗПОЛЗВА ВИНТ, РАЗЛИЧЕН ОТ ПРЕДОСТАВЕНИЯ, ЗА ЗАКРЕПВАНЕ НА УПЛЪТНЕНИЕТО НА LUMIPLUS FLEXI, ТЪЙ КАТО МОЖЕ ДА ПРОНИКНЕ В УПЛЪТНЕНИЕТО И ДА ПРИЧИНИ НАВЛИЗАНЕТО НА ВОДА.

4. МОНТАЖ:

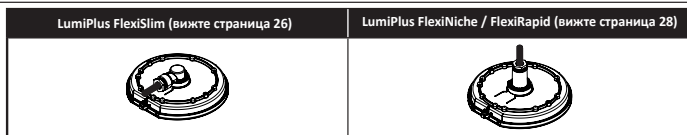

Следва описание как да свържете LumiPlus Flexi с кабела за осигуряване на херметичност в зоната на свързване. Важно е да бъдат изпълнени следните стъпки:

1. Уверете се, че няма електрическо напрежение преди да манипулирате някой от кабелите.
2. Поставете О-пръстена.
3. Свържете кабела с осветителя и затегнете двата винта.
4. Прекарайте кабела през модула на кабелния уплътнител.
5. Закрепете кабелния уплътнител към проектора според маркираната позиция. След това затегнете трите винта.
6. Много е важно да се уверите, че уплътнението на кабелния уплътнител захваща добре гумата на кабела, след което можете да затегнете кабелния уплътнител с гаечен ключ (6N.m).
7. Уверете се, че кабелът е фиксиран стабилно, без да излиза от кабелния уплътнител.
8. След като бъде свързан, закрепете проектора към басейна (вижте ръководството за облицовка).
9. Не е препоръчително да фурирате облицовката с паста или силикон; важно е водата да влиза зад осветителя за правилно разсейване.

5. ПОДДРЪЖКА:

LumiPlus Flexi не изисква никакъв тип поддръжка. Моля, свържете се с нашия отдел за обслужване на клиенти, ако забележите, че осветителят не работи правилно.

ДОСТЪПЪТ ДО ВЪТРЕШНАТА ЧАСТ НА ОСВЕТИТЕЛЯ Е ЗАБРАНЕН И ЩЕ АНУЛИРА ГАРАНЦИЯТА НА ПРОДУКТА.

6. ЕЛЕКТРИЧЕСКА ВРЪЗКА:

За правилната електрическа инсталация на системата ще са необходими проектор, трансформатор и дистанционно управление Plug & Play (вижте диаграмата на страница 69).

За правилното функциониране на LumiPlus Flexi е много важно да се захранва с номинално напрежение от 12 V AC и използваният трансформатор да е с видимата необходима мощност (VA) (в зависимост от модела), която позволява безопасен марж. LumiPlus Flexi се доставят с 2,5 метра 2x1 mm2 H07RN8-F кабел. Ако дължината не е достатъчна, кабелът може да бъде заменен (вижте страница 39). При замяна или удължаване на оригиналния кабел, напречното сечение трябва да се изчисли конкретно за всяка инсталация за гарантиране, че до LumiPlus Flexi достигат 12 V и за избягване на спад на напрежението.

Много е важно да се гарантира, че захранването на LumiPlus Flexi никога не превишава 12 V AC.

7. ФУНКЦИОНИРАНЕ:

LumiPlus Flexi Plug&Play функционира само с помощта на дистанционното управление Plug&Play (Код: 74399). Двете трябва да бъдат сдвоени, за да функционира (вижте ръководството за дистанционно управление P&P) LumiPlus Flexi трябва да се използва само когато е потопен изцяло и монтиран към вертикалните стени на басейна. Проекторът има термична защита, ако защитата се задейства, ще видите, че проекторът мига в червено. Продължителното му функциониране извън водата може да причини непоправими щети.

8. ОТСТРАНЯВАНЕ НА НЕИЗПРАВНОСТИ:

LumiPlus Flexi не функционира или не реагира на дистанционното управление	LumiPlus Flexi не се захранва от електрическата мрежа	Свържете LumiPlus Flexi към електрическата мрежа с помощта на предпазен трансформатор от 12Vac
	Дистанционното управление не е сдвоено	Повторете процеса на сдвояване с двете устройства
	До Lumiplus Flexi не достига необходимото напрежение	Използвайте волтметър, за да проверите дали до проектора достига номиналното напрежение от 12 V AC.

LumiPlus Flexi мига в червено	Не е потопен под вода, ако не е потопен се задейства термичната защита.	Потопете осветителя или първо напълнете басейна преди да ги свържете. Могат да функционират само потопени под вода.
Lumiplus Flexi мига бързо или не променя цвета си	До него не достига достатъчно напрежение, за да работи правилно поради спад на напрежението в захранването.	Увеличете напречното сечение на кабела.
	До трансформатора не достига достатъчно мощност.	Заменете трансформатора с по-мощен (важно е да съберете общия VA на всички свързани прожектори и да вземете предвид разумна граница на безопасност, за да изберете трансформатор)
Дистанционното управление не реагира	Батериите на дистанционното управление са изтощени	Сменете батериите

9. ПРЕДУПРЕЖДЕНИЯ ЗА БЕЗОПАСНОСТ:

- Светлинният източник на това осветително тяло може да бъде сменен само от производителя, неговите сервизни инженери или лице с подобна квалификация.
- Трябва да се избягва контакт с електрическо напрежение.
- Трябва да се спазват приложените регламенти за предотвратяване на злополуки.
- В тази връзка трябва да се спазват регламентите IEC 364-7-702: ЕЛЕКТРИЧЕСКИ ИНСТАЛАЦИИ В СГРАДИ. СПЕЦИАЛНИ ИНСТАЛАЦИИ. БАСЕЙНИ.
- Всички операции по поддръжка трябва да се извършват след изключване на LumiPlus Flexi от електрическата мрежа.
- Не манипулирайте продукта с мокри стъпала.
- LumiPlus Flexi е предназначен ЗА ИЗПОЛЗВАНЕ САМО ПОД ВОДА и ЗА ФУНКЦИОНИРАНЕ САМО С ПРЕДПАЗЕН ТРАНСФОРМАТОР.
- LumiPlus Flexi е устойчив на третиранията на плувен басейн, описани по-долу, когато стойностите на концентрация не надвишават следните стойности:

ТИП ТРЕТИРАНЕ	КОНЦЕНТРАЦИЯ ВЪВ ВОДА
Хлор	2 mg/l
Бром	5 mg/l
Солна електролиза (Na Cl)	6 g/l

Внимание: pH на водата в басейна винаги трябва да бъде между 7,2 и 7,6.



DŮLEŽITÉ: Návod na obsluhu, ktorý máte v rukách, obsahuje základné informácie o bezpečnostných informáciách, ktoré je potrebné prijať počas inštalácie a uvedenia do prevádzky. Preto je nevyhnutné, aby si inštalátor aj používateľ pred montážou a uvedením do prevádzky prečítali pokyny. Tento návod si uschovajte pre budúce použitie tohto spotrebiča.

Na dosiahnutie optimálneho výkonu LumiPlus Flexi Plug&Play sa odporúča postupovať podľa nižšie uvedeníh predpisov:

1. SKONTROLUJTE OBSAH BALENIA:

76579M	76580M	76581M
1 LumiPlus Flexi PLUG & PLAY Návod na používanie Vrečko so skrutkami Záručný list	1 LumiPlus Flexi PLUG & PLAY + 1 diaľkový ovládač LumiPlus PLUG & PLAY Návod na používanie Vrecúško so skrutkami Záručný list	2 LumiPlus Flexi PLUG & PLAY + 1 diaľkový ovládač LumiPlus PLUG & PLAY Návod na používanie 2 vrecká so skrutkami Záručný list

2. VŠEOBECNÁ CHARAKTERISTIKA:

LumiPlus Flexi bol navrhnutý tak, aby sa používal úplne ponorený vo vode. Ide o elektrický spotrebič triedy III s veľmi nízkym bezpečnostným napätím (12 V so striedavým prúdom). Podľa normy EN 50065 je bodové svetidlo triedy 116. LumiPlus Flexi spĺňa stupeň ochrany IPX8-2 m.

Maximálna hĺbka inštalácie: 0,7 metra od vodnej hladiny.

LumiPlus Flexi spĺňa medzinárodné bezpečnostné normy pre svetidlá, najmä normu EN 60598-2-18: SVIETIDLÁ ČASŤ 2: OSOBITNÉ POŽIADAVKY ČASŤ 18 OSVETLENIE BAZÉNŮV A PODOBNÉ POUŽITIA.

Výrobca nie je v žiadnom prípade zodpovedný za montáž, inštaláciu alebo uvedenie do prevádzky, akúkoľvek manipuláciu alebo zabudovanie elektrických komponentov, ktoré neboli vykonané v jeho prevádzkach.

3. INŠTALÁCIA:

- Pre správne osvetlenie bazéna sa odporúča: Nainštalovať LumiPlus Flexi každých 20 – 25 m² vodnej plochy. Poznámka: Odporúčania platné pre bazény svetlých farieb. Pri bazénoch tmavých farieb alebo bazénoch z nehrdzavejúcej ocele sa odporúča predimenzovať podiel svetelných bodov na m².
- Je zodpovednosťou inštalátora, aby bola oblasť konektorov dokonale vodotesná. Uistíme sa, že tesnenie káblovej priechodky zachytí gumu kábla.
- Prípojné skrinky musia byť minimálne 2 m od okraja bazéna alebo vodného zariadenia.
- Transformátor 230/12 V, ktorý napája LumiPlus Flexi, musí byť nainštalovaný vo vzdialenosti 3,5 m od okraja bazéna alebo vodného zariadenia.
- Potrubie nainštalované vo vzdialenosti menej ako 3,5 m od okraja bazéna nesmie mať žiadny kovový povlak ani kryt.
- Minimálny podporovaný prierez kábla LumiPlus Flexi je 2x1 mm² H07RN-F.
- Maximálny podporovaný prierez kábla LumiPlus Flexi Niche a Flexi Rapid je 2x2,5 mm H07RN-F, v prípade Flexi Slim, je maximálny podporovaný prierez kábla 2x1,5 mm² H07RN-F.
- Ak je prierez kábla väčší, musí sa urobiť podvodný spoj.

POZOR

V ŽIADNOM PRÍPADE SA NA UPEVNENIE KÁBLOVEJ PRIECHODKY LUMIPLUS FLEXI NESMIE POUŽÍVAŤ INÁ AKO DODANÁ SKRUTKA, PRETOŽE BY JU MOHLA PRERAZIŤ A SPÔSOBIŤ VNIKNUTIE VODY.

4. MONTÁŽ:

LumiPlus FlexiSlim (pozri strana 26)	LumiPlus FlexiNiche / FlexiRapid (pozri strana 28)

Opisuje sa tu postup pri spájaní LumiPlus Flexi s káblom, aby sa zaručila vodotesnosť v oblasti pripojenia. Je dôležité dodržiavať nasledujúce kroky:

1. Pred manipuláciou s káblami sa uistíme, že neexistuje žiadne elektrické napätie.
2. Nainštalujeme O-krúžok.
3. Pripojíme kábel k svetelnému bodu a upevníme obidve skrutky.
4. Pretiahneme kábel cez zostavu káblovej priechodky.
5. Káblóvu priechodku pripevníme k telu projektora podľa označenej polohy. Ďalej pripojíme všetky tri skrutky.
6. Je veľmi dôležité zabezpečiť, aby tesnenie káblovej priechodky dobre zachytilo gumu kábla, a potom môžeme pristúpiť k uťahovaniu káblovej priechodky kľúčom (6 Nm).
7. Uistíme sa, že kábel je pevne pripojený bez toho, aby vyšiel z káblovej priechodky.
8. Po pripojení môžeme pristúpiť k upevneniu projektora k bazénu (pozri návod k ozdobnému rámiču).
9. Ozdobný rámič sa neodporúča škrovať žiadnou pastou alebo silikónom, dôležité je, aby za zdrojom svetla vstupovala voda pre jeho správny rozptyl.

5. ÚDRŽBA:

LumiPlus Flexi si nevyžaduje žiadnu údržbu, ak zistíme, že nefunguje správne, je potrebné kontaktovať naše oddelenie služieb zákazníkom.

JE ZAKÁZANÉ VSTUPOVAŤ DO VNÚTRA SVETELNÉHO BODU, V TAKOM PRÍPADE PRODUKT STRATÍ ZÁRUKU.

6. ELEKTRICKÉ PRIPOJENIE:

Pre správnu inštaláciu potrebujeme projektor, transformátor a diaľkové ovládanie Plug & Play (pozri nákres str. 69) Pre správnu prevádzku je veľmi dôležité, aby LumiPlus Flexi prijímal menovité napätie 12 VAC a aby mal použitý transformátor potrebný zdanlivý výkon (VA) (podľa modelu), čo ponecháva istú bezpečnostnú rezervu. LumiPlus Flexi sa dodáva s káblom 2x1 mm2 H07RN8-F s dĺžkou 2,5 metra. Ak je dĺžka nedostatočná, kábel je možné vymeniť (pozri stranu 39). V prípade výmeny alebo predĺženia originálneho kábla je potrebné pre každú inštaláciu vykonať špecifický výpočet prierezov, aby sa zaručilo, že do LumiPlus Flexi sa dostane 12 V, a zabránilo sa poklesom napätia.

Je veľmi dôležité zabezpečiť, aby napätie prijímané systémom LumiPlus Flexi za žiadnych okolností neprekročilo 12 VAC.

7. PREVÁDZKA:

Ovládanie LumiPlus Flexi Plug&Play je možné iba pomocou diaľkového ovládania Plug&Play (kód: 74399). Aby to fungovalo, je nevyhnutné ich obe spárovať (pozri návod na diaľkové ovládanie P&P).

LumiPlus Flexi sa má používať iba úplne ponorený a pripevnený k zvislým stenám bazéna. Projektor má tepelnú ochranu, ak sa ochrana vypne, uvidíte, že projektor bude blikať na červeno. Jeho nepretržitá prevádzka mimo vody by mohla spôsobiť nenapraviteľné škody.

8. PROBLÉMY A RIEŠENIA:

Problém	Príčina	Riešenie
LumiPlus Flexi nefunguje alebo diaľkové ovládanie nereaguje	LumiPlus Flexi nemá sieťové napájanie.	Pripojte LumiPlus Flexi k elektrickej sieti prostredníctvom 12 VAC bezpečnostného transformátora.
	Diaľkové ovládanie nie je spárované.	Zopakujte proces spárovania pre obe zariadenia.
	Do LumiPlus Flexi sa nedostáva potrebné napätie.	Pomocou voltmetra skontrolujte, či je do voltmetra dodávané menovité napätie 12 VAC.
LumiPlus Flexi blinká na červeno	Nie je ponorený. Ak nie je ponorený, spustí sa tepelná ochrana.	Pred pripojením žiarovky najprv ponorte alebo naplňte bazén. Môžu fungovať iba ponorené.
LumiPlus Flexi rýchlo blinká alebo nemení farbu	Nedostáva dostatočné napätie pre jeho správnu činnosť v dôsledku nadmerného poklesu napätia vo vedení.	Zväčšite prierez kábla.
	Nedostatok napätia v transformátore	Transformátor vymeňte za iný s väčším výkonom (je dôležité spočítať všetky VA pripojených svetiel a ponechať rozumnú mieru bezpečnosti pri výbere transformátora).
Diaľkové ovládanie nereaguje	Batéria diaľkového ovládača je vybitá.	Batérie vymeňte za nové.

9. BEZPEČNOSTNÉ UPOZORNENIA:

• Svetelný zdroj tohto svietidla smie vymieňať iba výrobca, jeho technická služba alebo rovnocenne kvalifikovaná osoba.

Treba sa vyhnúť kontaktu s elektrickým napätím.

• Musia sa dodržiavať platné predpisy prevencie nehôd.

• V tomto ohľade musia byť splnené normy IEC 364-7-702: ELEKTROINŠTALÁCIE V BUDOVÁCH. ŠPECIÁLNE INŠTALÁCIE. BAZÉNY.

• Akákoľvek údržba sa musí vykonávať s LumiPlus Flexi odpojeným od siete.

Nemanipulujte s mokrymi nohami.

• LumiPlus Flexi je určený NA POUŽITIE IBA PONORENÝ VO VODE a je navrhnutý TAK, ABY FUNGOVAL IBA S BEZPEČNOSTNÝM TRANSFORMÁTOROM.

• LumiPlus Flexi je odolný proti nižšie uvedeným ošetreniam bazéna, pokiaľ hodnoty koncentrácie neprekročia nasledujúce hodnoty:

DRUH OŠETRENIA	KONCENTRÁCIA VO VODE
Chlór	2 mg /l
Bróm	5 mg /l
Elektrolýza solí (NaCl)	6 g/l

Pozor: pH vody v bazéne musí byť vždy medzi 7,2 a 7,6.



NAPOMENA: Priručnik s uputama koji držite sadrži bitne informacije o sigurnosnim mjerama koje treba poduzeti za instalaciju i puštanje u rad. Stoga, monter, kao i korisnik moraju pročitati upute prije početka instalacije i stavljanja u pogon. Sačuvajte ovaj priručnik za buduću upotrebu.

Za najbolju moguću izvedbu LumiPlus Flexi Plug&Play, savjetujemo vam da slijedite upute u nastavku

1. PROVJERITE SADRŽAJ PAKIRANJA:

76579M	76580M	76581M
1 LumiPlus Flexi PLUG & PLAY Korisnički priručnik Vrećica s vijcima Knjižica s jamstvom	1 LumiPlus Flexi PLUG & PLAY + 1 LumiPlus Remote Control PLUG & PLAY Korisnički priručnik Vrećica s vijcima Knjižica s jamstvom	2 LumiPlus Flexi PLUG & PLAY + 1 LumiPlus Remote Control PLUG & PLAY Korisnički priručnik 2 vrećice s vijcima Knjižica s jamstvom

2. OPĆE SPECIFIKACIJE:

LumiPlus Flexi je dizajniran za potpuno uranjanje u vodu. To je električni uređaj treće klase s vrlo niskim sigurnosnim naponom (12 V izmjenične struje). Lampa je klase 116, u skladu sa standardom EN 50065.

LumiPlus Flexi je usklađen s IP oznakom IPX8-2 m.

Maksimalna dubina postavljanja: 0,7 metara od površine vode.

LumiPlus Flexi je u skladu s međunarodnim standardima sigurnosti rasvjete, posebno s standardom EN 60598-2-18: SVJETILJKE – 2. DIO: POSEBNI ZAHTEJEVI. 18. ODJELJAK: SVJETILJKE ZA BAZENE I ZA SLIČNE PRIMJENE.

Pod nikakvim okolnostima proizvođač ne može biti smatran odgovornim za montažu, instalaciju ili pokretanje električnih komponenti koje nisu instalirane u njihovim objektima.

3. *INSTALACIJA:

- Za ispravno osvjetljenje bazena preporučuje se sljedeće: Instalirajte po jedan LumiPlus Flexi za svakih 20-25 m² vodene površine.

NAPOMENA: Preporuke važeće za bazene svijetle boje. U bazenima tamne boje ili od nehrđajućeg čelika, preporučuje se povećanje broja svjetala po kvadratnom metru.

- Odgovornost servisnog inženjera je osigurati da je područje konektora potpuno vodonepropusno. Pobrinite se da gumeni obloga za stezanje prijanja uz gumu kabla.

- Kutije za spojeve moraju biti udaljene barem 2 m od ruba bazena ili vodene instalacije.

- Transformator 230/12V koji napaja LumiPlus Flexi mora biti instaliran na udaljenosti od 3,5 m od ruba bazena ili vodene instalacije.

- Cijevi instalirane na udaljenosti manjoj od 3,5 m od ruba bazena ne smiju imati metalnu oblogu ili pokrov

- Minimalni presjek kabla podržan od strane LumiPlus Flexi je 2x1mm² H07RN-F.

- Maksimalni presjek kabla podržan od strane LumiPlus FlexiNiche i FlexiRapid je 2x2.5 mm² H07RN-F. Maksimalni presjek kabla podržan od strane modela Flexi Slim je 2x1.5 mm² H07RN-F.

- Ako je presjek kabla veći, mora se spajati pod vodom.

VAŽNO

POD NIKAKVIM OKOLNOSTIMA NE SMIJE SE KORISTITI VIJAK KOJI NIJE ISPORUČEN DA BI SE PRIČVRSTILA GUMA LUMIPLUS FLEXI U POLOŽAJ, IER BI ISTI MOGAO PRODRIJETI KROZ GUMU TE PROPUSTITI VODU UNUTRA.

4. * MONTAŽA:

LumiPlus FlexiSlim (vidi stranicu 26)	LumiPlus FlexiNiche / FlexiRapid (vidi stranicu 28)

Naredno navodi kako spojiti LumiPlus Flexi s kabelom kako bi se osigurala vodonepropusnost na spojnom području.

Važno je postupiti na sljedeći način:

1. Pobrinite se da nema pristupnosti električnog napona prije nego što počnete raditi s bilo kojim kabelima.
2. Postavite O-prsten.
3. Spojite kabel na reflektor i pričvrstite oba vijka.
4. Provedite kabel kroz uvodnicu.
5. Postavite uvodnicu na tijelo projektora na označenom položaju. Zatim pričvrstite tri vijka.
6. Vrlo je važno provjeriti je li brtvilo uvodnice pričvršćeno uz gumu kabla, a zatim zategnite uvodnicu momentnim ključem (6 N.m).
7. Pobrinite se da je kabel čvrsto pričvršćen unutar uvodnice
8. Nakon što je spojen, pričvrstite projektor za bazen (vidi priručnik za čeonu ploču).
9. Ne zatvarajte ponovno čeonu ploču pastom ili silikonom; voda mora moći ući iza svjetla radi njegovog ispravnog raspršivanja.

5. ODRŽAVANJE:

LumiPlus Flexi ne zahtijeva održavanje. Ako primijetite da ne radi ispravno, obratite se našem odjelu za korisničku podršku. PRISTUP UNUTRAŠNOSTI SVJETLOSNE TOČKE JE ZABRANJEN I PONIŠTITI ĆE JAMSTVO PROIZVODA.

6. VODIČE:

Za ispravnu instalaciju potrebni su vam projektor, transformator i daljinski upravljač Plug & Play (vidi dijagram na stranici 40). Za ispravan rad, LumiPlus Flexi mora biti napajan nominalnim naponom od 12 VAC (Volts izmjenične struje), a transformator koji se koristi mora imati potrebnu prividnu snagu (VA) (ovisno o modelu), s ostavljenim sigurnosnim marginama. LumiPlus Flexi dolaze s 2,5 metara kabla od 2x1mm2 H07RN8-F. Ako je duljina nedovoljna, kabel se može zamijeniti (vidi stranicu 39). Prilikom zamjene ili produženja originalnog kabla, presjek se mora izračunati posebno za svaku instalaciju kako bi se osiguralo da 12 V dosegnu LumiPlus Flexi i izbjegli padovi napona.

It is very important to make sure that the voltage reaching LumiPlus Flexi does not exceed 12 VAC under any circumstances

7. FUNKCIONIRANJE:

LumiPlus Flexi Plug&Play može se kontrolirati samo putem daljinskog upravljača Plug&Play (Kod: 74399) Kako bi radili, Oba uređaja moraju biti uparena(vidi uputstva za daljinski upravljač Plug&Play).

Prije puštanja u rad, LumiPlus Flexi mora biti potopljen i pričvršćen za vertikalne zidove bazena. Projektor ima termalni zaštitnik. Ako se zaštitnik aktivira, projektor će treptati crveno. Njegovo kontinuirano funkcioniranje izvan vode moglo bi prouzročiti nepopravljivu štetu.

8. RJEŠAVANJE PROBLEMA:

PROBLEM	UZROCI	RJEŠENJA
LumiPlus Flexi ne radi ili daljinski upravljač ne reagira.	LumiPlus Flexi nije spojen na mežu.	Spojite LumiPlus Flexi na mrežu putem sigurnosnog transformatora od 12 VAC.
	Daljinski upravljač nije uparen.	Ponovite postupak uparivanja s oba uređaja.
	LumiPlus Flexi ne prima potrebni napon/voltažu	Koristite voltmetar kako biste provjerili da li nominalni napon od 12 V AC doseže projektor.
LumiPlus Flexi treperi crveno.	Nije potopljeno. Ako nije potopljeno, aktivira se toplinska zaštita.	Potopite reflektore ili napunite bazen prije nego što ih spojite. Rade samo ako su potopljeni.
LumiPlus Flexi brzo treperi ili ne mijenja boju.	Nedovoljan napon/voltaža doseže do projektora zbog pada napona u napanju.	Povećajte presjek kabla.
	Nedovoljno snage dolazi do transformatora.	Zamijenite transformator s jačim (važno je zbrojiti ukupnu VA svih priključenih svjetla i dopustiti razumnu sigurnosnu marginu kako biste odabrali transformator).
Daljinski upravljač ne reagira.	Baterije u daljinskom upravljaču su ispražnjene.	Zamijenite baterije.

9. SIGURNOSNA UPOROZENJA

Izvor svjetlosti ove lampe smije zamijeniti samo proizvođač, njegova tehnička služba ili kvalificirana osoba sličnih kvalifikacija.

Potrebno je izbjegavati sav kontakt s električnom strujom.

Treba poštovati važeće propise o sprječavanju nesreća.

Postavljanje mora biti u skladu sa standardima IEC/HD 364-7-702: ELEKTRIČNE INSTALACIJE ZGRADA. POSEBNE INSTALACIJE. BAZENI

Sve operacije održavanja moraju se izvoditi s LumiPlus Flexi isključenom iz mreže.

Ne rukujte kada su stopala mokra.

LumiPlus Flexi je dizajniran ISKLJUČIVO ZA UPOTREBU U VODI i dizajniran JE ZA RAD SAMO SA SIGURNOSNIM TRANSFORMATOROM.

LumiPlus Flexi je otporan na sljedeće tretmane bazena pod uvjetom da koncentracije ne premašuju vrijednosti navedene u nastavku:

VRSTA TRETMANA	KONCENTRACIJA U VODI
Klor	2 mg/l
Brom	5 mg/l
Solni klorinator (NaCl)	6 g/l

Napomena: pH bazenske vode uvijek mora biti između 7,2 i 7,6.



IMPORTANT: Manualul de instrucțiuni pe care îl aveți în mână conține informații fundamentale cu privire la măsurile de siguranță ce trebuie luate în considerare în momentul instalării și punerii în funcțiune. Așadar, este absolut necesar ca atât instalatorul cât și utilizatorul să citească instrucțiunile înainte de montaj și punerea în funcțiune. Păstrați acest manual pentru referințe ulterioare privind funcționarea acestui aparat.

Pentru o exploatare optimă a Lămpii LumiPlus Flexi Plug&Play, vi se recomandă să urmați instrucțiunile de mai jos:

1. VERIFICAȚI CONȚINUTUL AMBALAJULUI:

76579M	76580M	76581M
1 LumiPlus Flexi PLUG & PLAY - Manual de instrucțiuni Pungă cu șuruburi Broșură de garanție	1 LumiPlus Flexi PLUG & PLAY + 1 LumiPlus Remote Control PLUG & PLAY - Manual de instrucțiuni Pungă cu șuruburi Broșură de garanție	2 LumiPlus Flexi PLUG & PLAY + 1 LumiPlus Remote Control PLUG & PLAY - Manual de instrucțiuni 2 Pungi cu șuruburi Broșură de garanție

2. CARACTERISTICI GENERALE:

LumiPlus Flexi a fost proiectată pentru a fi utilizată complet scufundată în apă. Este un aparat electric de clasa III cu o tensiune de siguranță foarte scăzută (12V cu curent alternativ). Conform standardului EN 50065, punctul de lumină aparține clasei 116.

LumiPlus Flexi este dotat cu protecție IPX8-2 m.

Adâncimea maximă de instalare: 0,7 metri față de suprafața apei.

LumiPlus Flexi respectă standardele internaționale de siguranță privind corpurile de iluminat, în special standardul EN 60598-2-18: CORPURI DE ILUMINAT. PARTEA 2: CERINȚE SPECIFICE SECȚIUNEA 18: CORPURI DE ILUMINAT PENTRU PISCINE ȘI UTILIZĂRI SIMILARE

În niciun caz, producătorul nu își asumă responsabilitatea pentru montarea, instalarea sau punerea în funcțiune a oricărui dispozitiv manipulat sau căruia i s-au adăugat componente electrice care nu au fost efectuate în propriile instalații.

3. INSTALARE:

• Pentru iluminarea corectă a unei piscine, se recomandă: Instalarea unui proiector LumiPlus Flexi la fiecare 20-25 m² față de suprafața apei.

Notă: Recomandări valabile pentru piscinele cu culori deschise. În cazul piscinelor cu culori închise sau din oțel inoxidabil, se recomandă supra-dimensionarea proporției de lămpi pe m².

• Este responsabilitatea instalatorului izolarea perfectă a zonei conectorilor. Verificați dacă garnitura presetupei fixează partea izolantă a cablului.

• Cutiile de conexiune trebuie să fie montate la cel puțin 2 m de marginea piscinei sau a instalației acvatice.

• Transformatorul de 230/12V care alimentează lampa trebuie instalat la o distanță de 3,5 m de marginea piscinei sau a instalației acvatice.

• Canalizările instalate la mai puțin de 3,5 m de marginea piscinei nu pot avea nicio căptușeală sau înveliș metallic.

• Secțiunea minimă a cablului acceptată de LumiPlus Flexi este de 2x1mm² H07RN-F.

• Secțiunea maximă a cablului acceptată de LumiPlus Flexi Nicho și Flexi Rapid este de 2x2,5mm H07RN-F; în cazul unității Flexi Slim, secțiunea maximă a cablului acceptată este de 2x1,5mm² H07RN-F.

• În cazul în care secțiunea cablului este mai mare, trebui efectuată o îmbinare subacvatică.

ATTENTION

ÎN NICIUN CAZ NU TREBUIE FOLOSIT UN ȘURUB DIFERIT DE CEL FURNIZAT PENTRU FIXAREA PRESETUPEI LA LUMIPLUS FLEXI, DEOARECE ACEST LUCRU AR PUTEA SĂ-L STRĂPUNGĂ ȘI SĂ PERMITĂ PĂTRUNDEREA APEI.

4. MONTAJ:

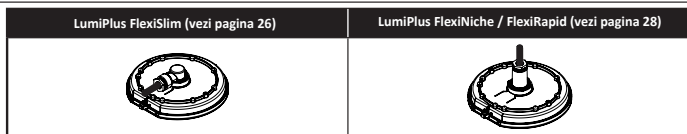

În acest punct se descrie cum să procedați pentru a conecta LumiPlus Flexi cu cablul pentru a garanta etanșeitatea în zona de conexiuni. Este important să urmați următorii pași:

1. Asigurați-vă că nu există tensiune electrică înainte de a manipula niciun cablu.
2. Puneți inelul de etanșare.
3. Conectați cablul la punctul de lumină și strângeți cele două șuruburi.
4. Treceți cablul prin ansamblul de presetupe.
5. Fixați ansamblul de presetupe pe corpul proiectorului, conform poziției marcate. În continuare, introduceți cele trei șuruburi.
6. Este foarte important să vă asigurați că garnitura presetupeii prinde bine cauciucul cablului («POSAR DIBUIX») se referă la o secțiune în care este vizibil că garnitura se prinde la o distanță adecvată de cauciucul cablului) și puteți apoi strânge presetupa cu o cheie (6N.m).
7. Asigurați o bună fixare a cablului, fără să iasă din presetupă.
8. Odată conectat, putem trece la fixarea proiectorului în piscină (consultați manualul ornamentului).
9. Nu este recomandat să etanșați ornamentul cu pastă sau silicon; este important să intre apă în spatele proiectorului pentru a disipa corectă a căldurii.

5. ÎNTREȚINERE:

LumiPlus Flexi nu are nevoie de niciun fel de întreținere. Dacă observați că lampa nu funcționează corect, vă rugăm să contactați departamentul nostru de asistență pentru clienți.

ACCESUL LA INTERIORUL PRODUSULUI ESTE INTERZIS; AR PUTEA DUCE LA PIERDEREA GARANȚIEI PRODUSULUI.

6. CONEXIUNE ELECTRICĂ:

Pentru o instalare corectă, aveți nevoie de proiector, transformator și Telecomandă Plug & Play (Vezi schema de la pag. 69).

Pentru o funcționare corectă a lămpii LumiPlus Flexi, este foarte important ca aceasta să primească tensiune nominală de 12Vac și transformatorul utilizat să prezinte puterea aparentă necesară (VA) (în funcție de model), lăsând o marjă de siguranță. LumiPlus Flexi este furnizat cu un cablu de 2x1mm2 H07RN8-F cu o lungime de 2,5 metri. În cazul în care lungimea este insuficientă, cablul poate fi înlocuit (consultați pagina 39). În cazul înlocuirii sau prelungirii cablului original, este necesar să se efectueze un calcul specific al secțiunilor pentru fiecare instalație pentru a asigura că cei 12 volți ajung la LumiPlus Flexi și pentru a evita scăderile de tensiune.

Este crucial să vă asigurați că sub nicio formă tensiunea de alimentare pentru lampa LumiPlus Flexi să nu depășește 12VAC.

7. FUNCȚIONARE:

Controlul lămpii LumiPlus PAR Plug&Play poate fi efectuat doar cu telecomanda Plug&Play (Cod: 74399). Acestea trebuie să fie împerecheate patru a funcționa (vezi manualul pentru telecomanda P&P).

LumiPlus Flexi trebuie să funcționeze doar complet scufundat și fixat pe pereții verticali ai piscinei. Proiectorul dispune de protecție termică; dacă aceasta se activează, ledul roșu al proiectorului va clipi. Funcționarea continuă în afara apei ar putea provoca daune ireparabile. 3.

8. PROBLEME ȘI SOLUȚII:

Problema	Cauza	Soluție
LumiPlus Flexi nu funcționează sau nu răspunde la telecomandă	LumiPlus Flexi nu este conectat la rețea	Conectați LumiPlus Flexi la rețeaua electrică printr-un transformator de siguranță de 12VAC.
	Telecomanda nu este împerecheată.	Repetăți procesul de împerechere a ambelor dispozitive.
	LumiPlus Flexi nu primește energia necesară.	Verificați cu un voltmetru dacă proiectorul primește tensiune nominală de 12VAC.

Ledul roșu de la LumiPlus FlexMini clipește	Nu este scufundat; dacă nu este scufundat, se declanșează protecția termică.	Scufundați proiectorul sau umpleți mai întâi piscina înainte de a le conecta. Pot funcționa doar scufundate.
LumiPlus Flexi clipește rapid sau ledul nu schimbă culoarea	Nu primește suficiență tensiune pentru o funcționare corectă, din cauza unei căderi excesive a tensiunii pe linie.	Măriți secțiunea cablului.
	Transformatorul nu are putere suficientă.	Înlocuiți transformatorul cu unul de o putere mai mare (este important să adunați toate voltajele lămpilor conectate și să lăsați o marjă de siguranță la alegerea transformatorului).
Telecomanda nu răspunde	Bateria telecomenzii este descărcată	Înlocuiți bateriile.

9. ATENȚIONĂRI PRIVIND SIGURANȚA

- + Sursa de lumină a acestui corp de iluminat trebuie înlocuită numai de către producător, prin serviciul tehnic sau de către o persoană calificată echivalentă.
- Trebuie evitat contactul cu curentul electric.
- Trebuie respectate reglementările actuale pentru prevenirea accidentelor.
- În acest sens, trebuie respectate standardele IEC 364-7-702: INSTALAȚII ELECTRICE ÎN CLĂDIRI. INSTALAȚII SPECIALE. PISCINE.
- + Orice operațiune de întreținere trebuie efectuată cu LumiPlus Flexi deconectat de la rețea.
- Nu manipulați aparatul cu picioarele ude.
- + LumiPlus Flexi este proiectat pentru a fi UTILIZAT NUMAI SCUFUNDAT ÎN APĂ și este conceput pentru a funcționa NUMAI CU UN TRANSFORMATOR DE SIGURANȚĂ.
- + LumiPlus Flexi rezistă la tratamentele pentru piscină descrise mai jos, cu condiția ca valorile de concentrare a acestora să nu depășească următoarele valori:

TIP DE TRATAMENT	CONCENTRAȚIA ÎN APĂ
Clor	2 mg /l
Brom	5 mg/l
Electroliza sării (Na Cl)	6 g/l

Atenție: pH-ul apei din piscină trebuie să fie întotdeauna cuprins între 7,2 și 7,6.



IMPORTANTE: El manual de instrucciones que usted tiene en sus manos, contiene información fundamental acerca de las medidas de seguridad a adoptar a la hora de la instalación y la puesta en servicio. Por ello, es imprescindible que tanto el instalador como el usuario lean las instrucciones antes de pasar al montaje y la puesta en marcha. Conserve este manual para futuras consultas acerca del funcionamiento de este aparato.

Да бисте постигли најбоље радне карактеристике за LumiPlus Flexi Plug&Play, препоручујемо да се придржавате упутстава у наставку:

1. ПРОВЕРИТЕ САДРЖАЈ ПАКОВАЊА:

76579M	76580M	76581M
1 Lumiplus Flexi PLUG & PLAY Упутство за употребу Врећица са завртњима Брошуру са гаранцијом	1 LumiPlus Flexi PLUG & PLAY + 1 LumiPlus даљински управљач PLUG & PLAY Упутство за употребу Врећица са завртњима Брошуру са гаранцијом	2 LumiPlus Flexi PLUG & PLAY + 1 LumiPlus даљински управљач PLUG & PLAY Упутство за употребу 2 врећице са завртњима Брошуру са гаранцијом

2. ОПШТЕ СПЕЦИФИКАЦИЈЕ

Предвиђено је да LumiPlus Flexi буде увек потопљен у води. То је електрични уређај класе III са веома ниским заштитним напонам (12 V наизменичне струје). Лампа је класе 116, у складу са стандардом EN 50065.

LumiPlus Flexi је усаглашен са оценом IP кода IPX8 – 2 м.

Максимална дубина монтања: 0,7 метра од површине воде.

LumiPlus Flexi испуњава захтеве међународних стандарда за осветљење, посебно EN 60598-2-18: СВЕТИЉКЕ – 2. ДЕО: ПОСЕБНИ ЗАХТЕВИ. ОДЕЉАК 18: СВЕТИЉКЕ ЗА БАЗЕНЕ ЗА ПЛИВАЊЕ И СЛИЧНУ НАМЕНУ.

Произвођач ни под којим околностима неће бити одговоран за склапање, постављање и пуштање у рад електричних делова инсталираних ван његових погона.

3. * ИНСТАЛАЦИЈА:

– Да би базен био правилно осветљен, препоручујемо следеће: Поставите један LumiPlus Flexi за сваких 20 – 25 м² водене површине.

НАПОМЕНА: Препоруке важе за базене светле боје. У базенима тамне боје и базенима од нерђајућег челика, препоручује се већи број светала по м².

- Одговорност је сервисера да обезбеди да простор око прикључака буде потпуно водоотпоран. Уверите се да гума уводнице приања на гуму кабла
- Разводне кутије морају да буду најмање 2 метра од ивице базена или водене површине.
- Трансформатор 230/12 V који напаја LumiPlus Flexi треба поставити на растојању од 3,5 м од ивице базена или водене површине.
- Цеви постављене на мање од 3,5 м од ивице базена не смеју да имају металне оплате/пресвлаке.
- Најмањи попречни пресек кабла који подржава LumiPlus Flexi је 2x1 мм² H07RN-F.
- Максимални попречни пресек кабла који подржавају LumiPlus FlexiNiche и FlexiRapid је 2x2,5 мм H07RN-F.
- Максимални попречни пресек кабла који подржава модел Flexi Slim је 2x1,5 мм² H07RN-F.
- Ако је попречни пресек кабла већи, за подводни део инсталације га треба наставити каблом мањег попречног пресека.

ВАЖНО

ЗА ПРИЧВРШЋИВАЊЕ LUMIPLUS FLEXI УВОДНИЦЕ ОБАВЕЗНО КОРИСТИТЕ САМО ИСПОРУЧЕНИ ЗАВРТАЊ, ЈЕР БИ ДРУГИ ЗАВРТАЊ МОГАО ДА ПРОБИЈЕ УВОДНИЦУ И ОМОГУЋИ ПРОДОР ВОДЕ.

4. СПАЈАЊЕ:

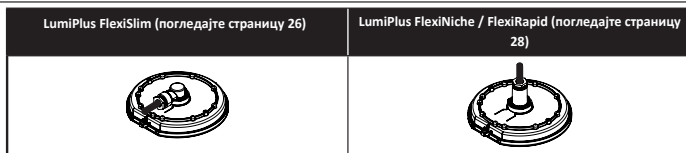

У наставку је показано како се LumiPlus Flexi повезује са каблом тако да спој буде водоотпоран. Обавезно поштујте следеће:

1. Пре рада са кабловима се уверите да нису под напоном.
2. Поставите О-прстен.
3. Повежите кабл са рефлектором и притегните два завртња.
4. Провуците кабл кроз уводницу.
5. Причврстите уводницу на тело пројектора на обележеном месту. Затим притегните три завртња.
6. Важно је обезбедити да заптивка уводнице чврсто належе на гуму кабла, и затим притегнути уводницу кључем (6 Nm).
7. Уверите се да је кабл добро причвршћен у уводници.
8. Кад га повежете, причврстите пројектор за базен (погледајте приручник чеоне плоче).
9. Немојте да заптивате чеону плочу пастом или силиконом. Вода мора да улази иза светла ради правилног млачења.

5. ОДРЖАВАЊЕ:

LumiPlus Flexi не захтева одржавање. Ако приметите неисправан рад, обратите се служби за кориснике.
ПРИСТУП УНУТРАШЊОСТИ СВЕТЛА ЈЕ СТРОГО ЗАБРАЊЕН И ПОНИШТИЋЕ ГАРАНЦИЈУ ПРОИЗВОДА.

6. КАБЛИРАЊЕ:

За правилну инсталацију вам требају пројектор, трансформатор и даљински управљач Plug & Play (погледајте дијаграм на стр. 69).

Да би правилно радио, LumiPlus Flexi мора да се напаја номиналним напоном од 12 V наизм. струје, а трансформатор који се користи мора бити потребне привидне снаге (VA) (зависно од модела), уз безбедносну маргину. LumiPlus Flexi се испоручује са 2,5 метра H07RN8-F кабла димензија 2x1 мм². Ако је то недовољна дужина, могуће је заменити кабл (погледајте стр. 39). При замени или продужавању оригиналног кабла, треба израчунати попречни пресек засебно за сваку инсталацију, да би се обезбедило да LumiPlus Flexi добија напон јачине 12 V и да би се спречили падови напона.

Важно је обезбедити да LumiPlus Flexi ни под којим условима не добија напон који прелази 12 V наизм. струје.

7. РАД:

LumiPlus Flexi Plug&Play може да прима команде само преко даљинског управљача Plug&Play (шифра: 74399). Морате их упарити да би радили (погледајте приручник за Р&Р даљински управљач)

LumiPlus Flexi мора да буде потопљен и монтиран на вертикални зид базена пре пуштања у рад. Пројектор има термалну заштиту. Ако се заштита активира, пројектор трепће црвено. Дужи рад ван воде може да га непоправљиво оштети.

8. РЕШАВАЊЕ ПРОБЛЕМА:

Проблем	Узрок	Решење
LumiPlus Flexi не ради или даљински управљач не одговара	LumiPlus Flexi није повезан на напајање.	Повежите LumiPlus Flexi на струјну мрежу преко заштитног трансформатора од 12 V наизм. струје
	Даљински управљач није упарен	Поновите поступак упаривања уређаја
	LumiPlus Flexi није на потребном напону	Волтметром проверите да ли називни напон од 12 V наизм. струје долази до пројектора.

LumiPlus Flexi трепће црвено.	Nu este scufundat; dacă nu este scufundat, se declanșează protecția termică.	Scufundați proiectorul sau umpleți mai întâi piscina înainte de a le conecta. Pot funcționa doar scufundate.
LumiPlus Flexi трепће или не мења боју	Напон није довољан за правилан рад због пада напона напајања.	Користите кабл већег попречног пресека.
	На трансформатор стиже струја недовољне снаге.	Замените трансформатор снажнијим (за избор трансформатора је важно сабрати укупан број VA за све повезане рефлекторе и додати разумну маргину преко тога)
Даљински управљач не реагује	Батерије даљинског управљача су истрошене	Замените батерије

9. БЕЗБЕДНОСНА УПОЗОРЕЊА

- Светлосни извор ове лампе сме да мења само произвођач, његова техничка служба или једнако квалификовано лице.
- Мора се избегавати сваки контакт са струјом.
- Морају се поштовати важећи прописи о спречавању незгода.
- Монтирање производа мора да буде усклађено са стандардом IEC 364-7-702: ЕЛЕКТРИЧНЕ ИНСТАЛАЦИЈЕ НИСКОГ НАПОНА. ПОСЕБНЕ ИНСТАЛАЦИЈЕ. БАЗЕНИ.
- Сви захвати одржавања се изводе искључиво кад је LumiPlus Flexi одвојен од струјне мреже.
- Немојте руковати производом када су вам стопала влажна.
- LumiPlus Flexi је осмишљен САМО ЗА УПОТРЕБУ ИСПОД ВОДЕ и САМО ЗА РАД СА ЗАШТИТНИМ ТРАНСФОРМАТОРОМ.
- LumiPlus Flexi је отпоран на следећа средства за базене све док им концентрација не прелази нивое наведене у наставку:

ВРСТА ВОДЕНОГ ОКРУЖЕЊА	КОНЦЕНТРАЦИЈА У ВОДИ
Хлор	2 мг/л
Бром	5 мг/л
Слано хлорисање (NaCl)	6г/л

Напомена: pH вредност воде у базену увек мора да буде између 7,2 и 7,6.



ВАЖНО! Данное руководство содержит важную информацию о мерах безопасности, которые необходимо соблюдать при установке и вводе в эксплуатацию. Поэтому как установщик, так и пользователь должны обязательно прочитать это руководство перед установкой и вводом в эксплуатацию. Сохраните данное руководство для дальнейшего использования при эксплуатации устройства.

Для оптимальной работы LumiPlus Flexi Plug&Play необходимо соблюдать приведенные ниже инструкции:

1. ПРОВЕРЬТЕ СОДЕРЖИМОЕ УПАКОВКИ:

76579M	76580M	76581M
1 Lumiplus Flexi PLUG & PLAY Руководство по эксплуатации Пакет с крепежными изделиями Гарантийный буклет	1 Lumiplus Flexi PLUG & PLAY + 1 LumiPlus Remote Control PLUG & PLAY Руководство по эксплуатации Пакет с крепежными изделиями Гарантийный буклет	2 Lumiplus Flexi PLUG & PLAY + 1 LumiPlus Remote Control PLUG & PLAY Руководство по эксплуатации 2 пакета с крепежными изделиями Гарантийный буклет

2. ОБЩИЕ ХАРАКТЕРИСТИКИ:

LumiPlus Flexi предназначен для использования полностью погруженным в воду. Это электрический прибор класса III с очень низким безопасным напряжением (12 В при переменном токе). В соответствии с EN 50065 осветительный прибор относится к классу 116.

LumiPlus Flexi соответствует степени защиты IPX8-2 м.

Максимальная глубина установки: 0,7 м от поверхности воды.

LumiPlus Flexi соответствует международным стандартам безопасности светильников, в частности EN 60598-2-18: СВЕТИЛЬНИКИ. ЧАСТЬ 2: ОСОБЫЕ ТРЕБОВАНИЯ. РАЗДЕЛ 18. СВЕТИЛЬНИКИ ДЛЯ БАССЕЙНОВ И АНАЛОГИЧНОГО ПРИМЕНЕНИЯ.

Изготовитель ни в коем случае не несет ответственность за сборку прибора, установку или ввод в эксплуатацию, если с ним были проведены какие-либо манипуляции или в него были включены электрические компоненты за пределами его территории.

3. УСТАНОВКА:

• Для правильного освещения бассейна рекомендуется: Установить один LumiPlus Flexi на каждые 20–25 м² водной поверхности.

Примечание: Рекомендации действительны для бассейнов светлых тонов. Для бассейнов темного цвета или из нержавеющей стали рекомендуется увеличить количество световых точек на квадратный метр.

• Установщик обязан обеспечить полную герметичность зоны коннекторов. Необходимо убедиться, что резина гермоввода плотно прилегает к резине кабеля.

• Соединительные коробки должны находиться на расстоянии не менее 2 м от края бассейна или водного сооружения.

• Трансформатор 230/12 В, питающий LumiPlus Flexi, должен быть установлен на расстоянии 3,5 м от края бассейна или водного сооружения.

• Кабели, проложенные на расстоянии менее 3,5 м от края бассейна, не должны иметь металлической оболочки или покрытия.

• Минимальное сечение кабеля, поддерживаемое LumiPlus Flexi, составляет 2x1 мм² H07RN-F.

• Максимальное сечение кабеля, поддерживаемое LumiPlus Flexi Nicho и Flexi Rapid, составляет 2x2,5 мм H07RN-F; в случае Flexi Slim максимальное сечение кабеля составляет 2x1,5 мм² H07RN-F.

• Если сечение кабеля превышает это значение, необходимо выполнить подводное соединение.

ВНИМАНИЕ

НИ В КОЕМ СЛУЧАЕ НЕ ИСПОЛЬЗУЙТЕ ДЛЯ КРЕПЛЕНИЯ ГЕРМОВВОДА LUMIPLUS FLEXI ДРУГИЕ КРЕПЕЖНЫЕ ИЗДЕЛИЯ, ОТЛИЧНЫЕ ОТ ПОСТАВЛЯЕМЫХ, ПОСКОЛЬКУ ОНИ МОГУТ ПРОЙТИ СКВОЗЬ НЕГО, ЧТО ПРИВЕДЕТ К ПОПАДАНИЮ ВОДЫ ВНУТРЬ.

4. МОНТАЖ:

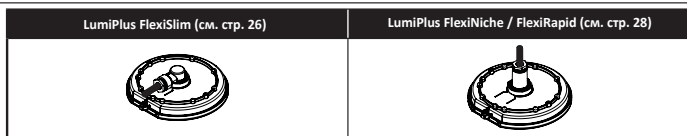

Здесь описано, как подключить LumiPlus Flexi с помощью кабеля, чтобы обеспечить герметичность в области соединений. Важно выполнить следующие действия:

1. Прежде чем работать с кабелями, убедитесь в отсутствии электрического напряжения.
2. Установите уплотнительное кольцо.
3. Подключите кабель к осветительному прибору и закрепите с помощью двух крепежных изделий.
4. Пропустите кабель через узел гермоввода.
5. Закрепите гермоввод на корпусе прожектора в соответствии с отмеченным положением. Затем закрепите с помощью трех крепежных изделий.
6. Очень важно убедиться, что прокладка гермоввода плотно захватывает резину кабеля (РАЗМЕСТИТЬ РИСУНОК, где показано, что прокладка захватывает резину гермоввода на должном расстоянии), после чего можно приступать к затягиванию гермоввода с помощью гаечного ключа (6 Нм).
7. Убедитесь, что кабель хорошо закреплен и не выходит из гермоввода.
8. После подключения можно приступать к прикреплению прожектора к бассейну (см. руководство для отделки).
9. Не рекомендуется запечатывать отделку какой-либо пастой или силиконом: для правильного отвода воды важно, чтобы она попала в место позади точечного осветительного прибора.

5. ТЕХНИЧЕСКОЕ ОБСЛУЖИВАНИЕ:

LumiPlus Flexi не требует никакого технического обслуживания. Если вы обнаружите, что он не работает должным образом, пожалуйста, свяжитесь с нашим отделом обслуживания клиентов.

ДОСТУП К ВНУТРЕННИМ ЧАСТЯМ ПРОЖЕКТОРА ЗАПРЕЩЕН. В СЛУЧАЕ ОСУЩЕСТВЛЕНИЯ ДОСТУПА ГАРАНТИЯ НА ИЗДЕЛИЕ БУДЕТ УТРАЧЕНА.

6. ЭЛЕКТРИЧЕСКОЕ ПОДКЛЮЧЕНИЕ:

Для правильной установки необходимы прожектор, трансформатор и пульт дистанционного управления Plug & Play (см. схему на стр. 69).

Для правильной работы очень важно, чтобы LumiPlus Flexi получал номинальное напряжение 12 В переменного тока и чтобы используемый трансформатор имел необходимую фиксируемую мощность (ВА) (в зависимости от модели), оставляя запас для надежности. LumiPlus Flexi поставляются с кабелем 2x1мм² H07RN8-F длиной 2,5 метра. В случае недостаточной длины кабель можно заменить (см. стр. 39). В случае замены или удлинения оригинального кабеля для каждой установки необходимо произвести расчет сечений, чтобы обеспечить доставку 12 вольт к LumiPlus Flexi и избежать падения напряжения.

Очень важно, чтобы напряжение, получаемое LumiPlus Flexi, ни при каких обстоятельствах не превышало 12 В переменного тока.

7. РАБОТА:

Управлять LumiPlus Flexi Plug&Play можно только с помощью пульта дистанционного управления Plug&Play (код: 74399). Чтобы он работал, оба пульта должны быть сопряжены (см. руководство по пульта дистанционного управления P&P).

LumiPlus Flexi можно эксплуатировать только полностью погруженным в воду и закрепленным на вертикальных стенках бассейна. Прожектор оснащен тепловой защитой, в случае срабатывания которой он будет мигать красным цветом. Продолжительная работа прибора вне воды может привести к непоправимым повреждениям.

8. ПРОБЛЕМЫ И РЕШЕНИЯ:

Проблема	Причина	Решение
LumiPlus Flexi не работает или пульт дистанционного управления не реагирует	LumiPlus Flexi не питается от сети	Подключите LumiPlus Flexi к электросети через защитный трансформатор 12 В переменного тока.
	Пульт дистанционного управления не сопряжен	Повторите процесс сопряжения для обоих устройств.
	На пульт Lumiplus Flexi не подается необходимое напряжение.	Проверьте с помощью вольтметра, подается ли на прожектор номинальное напряжение 12 В переменного тока.
LumiPlus Flexi мигает красным.	Прибор не погружен в воду, поэтому срабатывает тепловая защита.	Перед подключением погрузите прожектор в воду или наполните бассейн. Прибор может работать только под водой
LumiPlus Flexi быстро мигает или не меняет цвет.	Недостаточное для корректной работы напряжение, вызванное чрезмерным падением напряжения в сети.	Увеличьте сечение кабеля.
	Не хватает мощности трансформатора.	Замените трансформатор на более мощный (для выбора трансформатора важно суммировать все значения ВА подключенных прожекторов и оставить рациональный запас для надежности).
Пульт дистанционного управления не реагирует	Батарейка пульта дистанционного управления разряжена	Замените батарейки на новые

9. ПРЕДУПРЕЖДЕНИЯ О БЕЗОПАСНОСТИ:

- Замена источника света данного светильника должна производиться только изготовителем, его сервисным специалистом или эквивалентным квалифицированным лицом.
- Необходимо избегать контакта с электрическим напряжением.
- Необходимо соблюдать действующие правила предотвращения несчастных случаев.
- В связи с этим необходимо соблюдать нормы IEC 364-7-702: ЭЛЕКТРОУСТАНОВКИ В ЗДАНИЯХ. СПЕЦИАЛЬНЫЕ УСТАНОВКИ. БАССЕЙНЫ.
- Любое техническое обслуживание должно проводиться при отключенном от сети LumiPlus Flexi.
- Нельзя производить манипуляции с прибором, если у вас мокрые ноги.
- LumiPlus Flexi предназначен ДЛЯ ИСПОЛЬЗОВАНИЯ ТОЛЬКО ПОГРУЖЕННЫМ В ВОДУ и должен РАБОТАТЬ ТОЛЬКО С ЗАЩИТНЫМ ТРАНСФОРМАТОРОМ.
- LumiPlus Flexi выдерживает обработку бассейна, описанную ниже, при условии, что концентрация веществ не превышают следующих значений:

ТИП ОБРАБОТКИ	КОНЦЕНТРАЦИЯ В ВОДЕ
Хлор	2 мг/л
Бром	5 мг/л
Электролиз соли (Na Cl)	6 г/л

Внимание: pH воды в бассейне всегда должен быть в пределах от 7,2 до 7,6.

TÜRKÇE



ÖNEMLİ: Okumakta olduğunuz bu kullanım kılavuzu, ürünün kurulumu ve çalıştırılması esnasında uygulanması gereken güvenlik tedbirlerine dair son derece önemli bilgiler içermektedir. Bundan dolayı kılavuzda yer alan talimatların ürünün kurulumu ve çalıştırılmasına başlanılmadan önce hem kurulum personeli hem de kullanıcı tarafından okunması gerekmektedir. Lütfen bu kılavuzu ileride tekrar okumanız gerekebileceği için saklayın.

LumiPlus Flexi Plug&Play lambadan en iyi performansı elde etmek için aşağıda yer alan talimatları izleyin:

1. * PAKET İÇERİĞİNİ DOĞRULAYIN:

76579M	76580M	76581M
1 adet LumiPlus Flexi PLUG & PLAY Kullanım kılavuzu Vida torbası Garanti belgesi	1 adet LumiPlus Flexi PLUG & PLAY + 1 adet LumiPlus Remote Control PLUG & PLAY Kullanım kılavuzu Vida torbası Garanti belgesi	2 adet LumiPlus Flexi PLUG & PLAY + 1 adet LumiPlus Remote Control PLUG & PLAY Kullanım kılavuzu 2 adet Vida torbası Garanti belgesi

2. GENEL ÖZELLİKLER:

LumiPlus Flexi, tamamen su altında kullanılmak üzere tasarlanmıştır. Oldukça düşük bir emniyet gerilimine (12 V alternatif akım) sahip, III. Sınıf (Class III) bir elektrikli cihazdır. EN 50065 normuna göre, spot ışık sınıfı 116'dır. LumiPlus Flexi, IPX8-2 m koruma derecesi ile uyumludur.

Maksimum kurulum derinliği: Su seviyesinden itibaren 0,7 metre.

LumiPlus Flexi, EN 60598-2-18 normu başta olmak üzere lambalarla ilgili uluslararası güvenlik normlarına uymaktadır: LAMBALAR KISIM 2: HAVUZLAR VE BENZERİ UYGULAMALARA YÖNELİK LAMBALARDA ÖZEL GEREKLİLİKLER BÖLÜM 18

Üretici, kendi tesislerinde gerçekleştirilmemiş olan, elektrik bileşenlerinin kötü bir şekilde işleme tabi tutulması, montajı veya ilk çalıştırılmasından kaynaklanan hiçbir kusurdan dolayı sorumlu tutulamaz.

3. KURULUM:

- Bir havuzu düzgün bir şekilde aydınlatmak için şu tavsiye edilir: Her 20-25 m²'lik su yüzeyine bir LumiPlus Flexi kurun. Not: Söz konusu tavsiye açık renkli havuzlar için geçerlidir. Koyu renkli veya paslanmaz çelikten yapılmış havuzlarda, m² başına düşen spot ışıkların oranının büyütülmesi tavsiye edilir.
- Kurulum personeli, bağlantı elemanlarının etrafındaki alanın sağlam bir şekilde yalıtıldığından emin olmalıdır. Salmastra kauçuğunun, kablounun kauçuk kısmını sıkıca kavradığından emin olun.
- Bağlantı kutuları, yüzme havuzunun kenarlarından veya su tesisatından en az 2 m uzaklıkta olmalıdır.
- Lambaya güç sağlayacak olan 230/12V transformatör, yüzme havuzunun kenarlarından veya su tesisatından en az 3,5 m uzakta olacak şekilde kurulmalıdır.
- Yüzme havuzunun kenarlarına 3,5 m mesafeden daha yakın kurulan elektrik borularında metal kaplama veya astar bulunmamalıdır.
- LumiPlus Flexi'de kullanılabilecek minimum kablo kesiti 2x1mm² H07RN-F'dir.
- LumiPlus Flexi Nicho ve Flexi Rapid'de kullanılabilecek maksimum kablo kesiti 2x2,5mm² H07RN-F olup, Flexi Slim için kullanılabilecek maksimum kablo kesiti 2x1,5mm² H07RN-F'dir.
- Kablo kesitinin daha yüksek olması halinde, bir su altı bağlantısı yapılması gerekmektedir.

DİKKAT

HİÇBİR DURUMDA, LUMIPLUS FLEXI SALMASTRAYI SABİTLEMEK İÇİN, TEDARİK EDİLMİŞ OLANDAN FARKLI BİR VİDANIN KULLANILMAMASI GEREKMEKTEDİR, AKSI HALDE İÇİNDEN GEÇİP, SU GİRİŞİNE NEDEN OLABİLİR.

4. * MONTAJ:

LumiPlus FlexiSlim (bkz. sayfa 26)	LumiPlus FlexiNiche / FlexiRapid (bkz. sayfa 28)

Burada, bağlantı alanında su geçirmezliği temin etmek için kablo ile LumiPlus Flexi'nin nasıl bağlanacağı açıklanmaktadır.

Aşağıdaki adımların izlenmesi önemlidir:

1. Herhangi bir kabloda işlem yapmadan önce, elektrik akımı olmadığından emin olun.
2. O-halkayı takın.
3. Kabloyu spot ışığa bağlayın ve iki video sabitleyin.
4. Kabloyu salmastra tertibatından geçirin.
5. Salmastrayı, işaretli konuma uygun olarak, projektörün gövdesine sabitleyin. Devamında üç vidayı sabitleyeceğiz.
6. Salmastra contasının, kablunun kauçuğunu iyi kavramasını sağlamak son derece önemlidir. (POSAR DIBUIX sección on es vegi que la junta agafe a una distancia prudencial la goma del cable) ve şimdi salmastrayı bir anahtarla sıkmaya geçebilirsiniz (6N.m).
7. Kablunun, salmastradan çıkmaksızın tam olarak sabit kaldığından emin olun.
8. Bağlantı yapıldıktan sonra, projektörü havuza sabitlemeye geçebilirsiniz (lambda uygulaması kılavuzuna bakın).
9. Lamba uygulamasının bir macun veya silikonla derzlenmesi tavsiye edilmez; uygun dağılım için suyun spot ışığın arkasına girmesi önemlidir.

5. BAKIM:

LumiPlus Flexi için herhangi bir bakım işlemi gerekmemektedir. Lambanın düzgün çalışmadığını fark ederseniz lütfen müşteri yardım ekibimize iletişime geçin.

SPOT IŞIĞIN İÇ KISMINA ERİŞİM YASAKLANMIŞTIR, AKSI HALDE ÜRÜN GARANTİSİ ORTADAN KALKACAKTIR.

6. ELEKTRİK BAĞLANTISI:

Doğru bir kurulum için bir projektör, transformatör ve Plug&Play uzaktan kumanda gerekmektedir (Bkz. Sayfa 69'ta yer alan şema)

LumiPlus Flexi'nin düzgün bir şekilde çalışabilmesi için ürüne 12V AC değerinde anma gerilimi sağlanması ve kullanılan transformatörün (modele bağlı olarak) gereken zahiri güce (VA) uygun olması ve makul düzeyde emniyet payı bulundurulması önem taşımaktadır. LumiPlus Flexi, 2,5 metrelik 2x1mm2 H07RN8-F kablo ile tedarik edilmektedir. Uzunluğun yetersiz olması halinde, kablunun değiştirilmesi mümkündür (bkz. sayfa 39). Orijinal kablunun değiştirilmesi veya uzatılması halinde, LumiPlus Flexi'ye 12 Volt'un ulaştığını temin etmek ve voltaj düşüşlerini önlemek üzere her bir kurulum için belirli bir kesit hesabı yapılması gerekir.

LumiPlus Flexi ürününe ulaşan voltajın 12V AC değerini hiçbir zaman aşmaması son derece önemlidir.

7. ÇALIŞTIRMA :

LumiPlus PAR Plug&Play, sadece Plug&Play uzaktan kumanda (Kod: 74399) ile çalışmaktadır. Kullanılabilmesi için iki ürünün eşleştirilmesi gerekir (bkz. P&P uzaktan kumanda kullanım kılavuzu).

LumiPlus Flexi sadece tamamen su altında ve havuzun dikey duvarlarına monte edilmiş haldeyken çalıştırılmalıdır. Projektörde termal koruma mevcuttur ve bunun devreye girmesi halinde, projektör Kırmızı renkte yanıp sönecektir. Ürünün su üstündeyken devamlı olarak çalıştırılması, onarılması imkansız hasarlara sebep olabilir.

8. SORUN GİDERME:

Sorun	Sebebi	Çözüm
LumiPlus Flexi çalışmıyor veya uzaktan kumandaya yanıt vermiyor	LumiPlus Flexi için bir güç kaynağı bulunmuyor	LumiPlus Flexi ürününü bir 12V AC izolasyon transformatörü üzerinden güç kaynağına bağlayın.
	Uzaktan kumanda ile eşleştirme yapılmamış	İki cihaz arasındaki eşleştirme işlemini tekrarlayın
	LumiPlus Flexi ya gerekli miktarda gerilim ulaşmıyor	Bir voltmetre yardımıyla, projektöre 12V AC değerinde anma geriliminin ulaşip ulaşmadığını kontrol edin.
LumiPlus Flexi kırmızı renkte yanıp sönmüyor	Suya daldırılmamış durumda, suya daldırılmamışsa termik koruma devreye girer.	Spot ışığı suya daldırın veya bunların bağlantısını yapmadan önce havuzu doldurun. Yalnızca su içerisindeyken çalışabilirler.

LumiPlus Flexi hızlıca yanıp sönüyor veya renk değiştirmiyor	Güç kaynağında oluşan gerilim düşümünden dolayı ürüne çalışması için gereken gerilim sağlanmıyor.	Kablo kesitini genişletin.
	Transformatöre yeteri kadar güç gitmiyor.	Transformatörü daha güçlü başka bir transformatör ile değiştirin (transformatör seçerken bağlı tüm spot ışıklarının zahiri güç [VA] miktarının toplanması ve makul derecede emniyet payının bulunması önem taşımaktadır)
Uzaktan kumanda yanıt vermiyor	Uzaktan kumandanın pilleri bitmiş	Pilleri yenileri ile değiştirin

9. GÜVENLİĞE DAİR UYARILAR:

- Bu aydınlatma armatürünün ışık kaynağı sadece üretici, üreticiye bağlı servis personeli veya eşdeğer nitelikteki bir kişi tarafından değiştirilebilir.
- Elektrik gerilimine temas etmekten kaçının.
- Kazaların önlenmesine dair mevcut standartlara ve kurallara uyun.
- Bu hususta IEC 364-7-702 standartlarına uyulması gerekmektedir: **BİNALARDA ELEKTRİK KURULUMLARI. ÖZEL KURULUMLAR. HAVUZLAR.**
- Tüm bakım faaliyetleri, LumiPlus Flexi'nin elektrik bağlantısı kesildikten sonra gerçekleştirilmelidir.
- Islak ayaklar ile herhangi bir işlem yapmayın.
- LumiPlus Flexi ürünü SADECE SUALTI KULLANIM İÇİN tasarlanmış olup ANCAK BİR İZOLASYON TRANSFORMATÖRÜ İLE ÇALIŞTIRILABİLİR.
- LumiPlus Flexi, aşağıda belirtilen konsantrasyon düzeyleri aşılmadığı sürece aşağıdaki havuz bakımı türlerine karşı dayanıklıdır:

BAKIM TÜRÜ	SUDAKİ KONSANTRASYON ORANI
Klor	2 mg/l
Brom	5 mg/l
Tuz elektrolizi (NaCl)	6 g/l

Dikkat: Havuz suyunun pH değerinin daima 7,2 ile 7,6 arasında olması gerektiğini lütfen unutmayın.



ΣΗΜΕΙΩΣΗ: Το εγχειρίδιο οδηγιών που έχετε στα χέρια σας περιλαμβάνει σημαντικές πληροφορίες σχετικά με τα μέτρα ασφαλείας που πρέπει να υλοποιηθούν για την εγκατάσταση και τη θέση σε λειτουργία. Συνεπώς, τόσο ο τεχνικός εγκατάστασης όσο και ο χρήστης πρέπει να μελετήσουν τις οδηγίες αυτές πριν ξεκινήσουν την εγκατάσταση και πριν θέσουν σε λειτουργία τον εξοπλισμό. Φυλάξτε αυτό το εγχειρίδιο για να μπορείτε να το συμβουλευέστε στο μέλλον.

Για την καλύτερη δυνατή απόδοση του LumiPlus Flexi Plug&Play, σας συστήσουμε να ακολουθήσετε τις παρακάτω οδηγίες:

1. ΕΠΑΛΗΘΕΥΣΤΕ ΤΑ ΠΕΡΙΕΧΟΜΕΝΑ ΤΗΣ ΣΥΣΚΕΥΑΣΙΑΣ:

76579M	76580M	76581M
1 Lumiplus Flexi PLUG & PLAY Εγχειρίδιο οδηγιών Σακουλάκι με βίδες Φυλλάδιο εγγύησης	1 Lumiplus Flexi PLUG & PLAY + 1 τηλεχειριστήριο LumiPlus PLUG & PLAY Εγχειρίδιο οδηγιών Σακουλάκι με βίδες Φυλλάδιο εγγύησης	2 Lumiplus Flexi PLUG & PLAY + 1 τηλεχειριστήριο LumiPlus PLUG & PLAY Εγχειρίδιο οδηγιών 2 Σακουλάκι με βίδες Φυλλάδιο εγγύησης

2. ΓΕΝΙΚΕΣ ΠΡΟΔΙΑΓΡΑΦΕΣ

Το LumiPlus Flexi έχει σχεδιαστεί για χρήση πλήρως βυθισμένο κάτω από την επιφάνεια του νερού. Πρόκειται για μια ηλεκτρική διάταξη Κλάσης III με πολύ χαμηλή τάση ασφαλείας (12 V με εναλλασσόμενο ρεύμα). Ο λαμπτήρας εμπίπτει στην Κλάση 116 κατά το πρότυπο EN 50065.

Το LumiPlus Flexi συμμορφώνεται με το πρότυπο IP IPX8-2 m.

Μέγιστο βάθος εγκατάστασης: 0,7 μέτρα από την επιφάνεια του νερού.

Το LumiPlus Flexi συμμορφώνεται με τα διεθνή πρότυπα ασφαλείας φωτισμού, ειδικότερα με το πρότυπο EN 60598-2-18: ΦΩΤΙΣΤΙΚΑ ΣΩΜΑΤΑ - ΜΕΡΟΣ 2: ΕΙΔΙΚΕΣ ΑΠΑΙΤΗΣΕΙΣ. ΕΝΟΤΗΤΑ 18: ΦΩΤΙΣΤΙΚΑ ΣΩΜΑΤΑ ΓΙΑ ΠΙΣΙΝΕΣ ΚΑΙ ΠΑΡΟΜΟΙΕΣ ΕΦΑΡΜΟΓΕΣ.

Σε καμία περίπτωση ο κατασκευαστής δεν μπορεί να θεωρηθεί υπεύθυνος για τη συναρμολόγηση, την εγκατάσταση ή την έναρξη λειτουργίας οποιωνδήποτε ηλεκτρικών εξαρτημάτων που δεν έχουν κατασκευαστεί στις εγκαταστάσεις του.

3. ΕΓΚΑΤΑΣΤΑΣΗ:

- Για το σωστό φωτισμό της πισίνας, συνιστώνται τα εξής: Να εγκαταστήσετε ένα LumiPlus Flexi για κάθε 20- 25 m² επιφάνειας νερού.

ΣΗΜΕΙΩΣΗ: Οι υποδείξεις ισχύουν για πισίνες ανοιχτού χρώματος. Σε σκουρόχρωμες πισίνες ή πισίνες από ανοξείδωτο ατσάλι, συνιστάται να αυξήσετε τον αριθμό των φωτιστικών ανά m².

- Είναι ευθύνη του τεχνικού συντήρησης να διασφαλίσει ότι η περιοχή του συνδέσμου είναι απόλυτα στεγανή. Βεβαιωθείτε ότι το ελαστικό του στυπιοθλιπτή εφαρμόζει στο ελαστικό του καλωδίου.

- Τα κιβώτια συνδέσεων πρέπει να τοποθετούνται τουλάχιστον 2 μέτρα από την άκρη της πισίνας ή της εγκατάστασης νερού.

- Ο μετασχηματιστής 230/12 V που τροφοδοτεί το LumiPlus Flexi πρέπει να εγκατασταθεί σε απόσταση 3,5 μέτρα από την άκρη της πισίνας ή της εγκατάστασης νερού.

- Οι σωλήνες που εγκαθίστανται σε απόσταση μικρότερη των 3,5 μέτρων από την άκρη της πισίνας δεν πρέπει να έχουν μεταλλική επένδυση ή κάλυμμα.

- Η ελάχιστη διατομή καλωδίου που υποστηρίζεται από το LumiPlus Flexi είναι 2x1mm² H07RN-F.

- Η μέγιστη διατομή καλωδίου που υποστηρίζεται από τα LumiPlus FlexiNiche και FlexiRapid είναι 2x2,5 mm H07RN-F.

Η μέγιστη διατομή καλωδίου που υποστηρίζεται από το μοντέλο Flexi Slim είναι 2x1,5 mm² H07RN-F.

- Εάν η διατομή του καλωδίου είναι μεγαλύτερη, πρέπει να συγκολληθεί υποβρυχίως.

ΣΗΜΑΝΤΙΚΟ:

ΣΕ ΚΑΜΙΑ ΠΕΡΙΠΤΩΣΗ ΔΕΝ ΠΡΕΠΕΙ ΝΑ ΧΡΗΣΙΜΟΠΟΙΗΘΕΙ ΔΙΑΦΟΡΕΤΙΚΗ ΒΙΔΑ ΑΠΟ ΤΗΝ ΠΑΡΕΧΟΜΕΝΗ ΓΙΑ ΤΗΝ ΣΤΕΡΕΩΣΗ ΤΟΥ ΣΤΥΠΙΟΘΛΙΠΤΗ LUMIPLUS FLEXI ΣΤΗ ΘΕΣΗ ΤΟΥ, ΚΑΘΩΣ ΘΑ ΜΠΟΡΟΥΣΕ ΝΑ ΤΡΥΠΗΣΕΙ ΤΟΝ ΣΤΥΠΙΟΘΛΙΠΤΗ ΚΑΙ ΝΑ ΕΙΣΧΩΡΗΣΕΙ ΝΕΡΟ.

4. * ΣΥΝΑΡΜΟΛΟΓΗΣΗ:

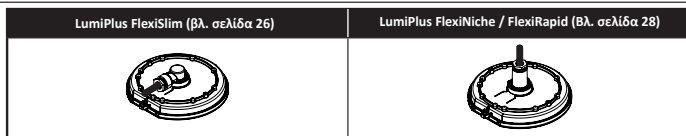

Τα παρακάτω υποδεικνύουν τον τρόπο σύνδεσης του LumiPlus Flexi με το καλώδιο, ώστε να διασφαλίζεται η στεγανότητα στην περιοχή σύνδεσης. Είναι σημα να προχωρήσετε ως εξής:

1. Βεβαιωθείτε ότι δεν υπάρχει ηλεκτρική τάση πριν χειριστείτε κάποιο από τα καλώδια.
2. Τοποθετήστε τον δακτύλιο στεγανοποίησης (O-ring).
3. Συνδέστε το καλώδιο στον προβολέα και σφίξτε τις δύο βίδες.
4. Περάστε το καλώδιο μέσα από τον στυπιοθλίπτη.
5. Στερεώστε τον στυπιοθλίπτη στο σώμα του προβολέα στην σημειωμένη θέση. Στη συνέχεια, σφίξτε τις τρεις βίδες.
6. Είναι πολύ σημαντικό να βεβαιωθείτε ότι η φλάντζα του στυπιοθλίπτη εφαρμόζεται στο ελαστικό του καλωδίου και, στη συνέχεια, σφίξτε τον στυπιοθλίπτη με δυναμόκλειδο (6N.m).
7. Βεβαιωθείτε ότι το καλώδιο είναι σωστά στερεωμένο στο εσωτερικό του στυπιοθλίπτη.
8. Μετά τη σύνδεσή του, στερεώστε τον προβολέα στην πισίνα (βλ. εγχειρίδιο μπροστινής πλάκας).
9. Μην επανασφραγίζετε την μπροστινή πλάκα με κόλλα ή σιλικόνη- το νερό πρέπει να μπορεί να εισέλθει πίσω από το φωτιστικό για τη σωστή διάχυση.

5. ΣΥΝΤΗΡΗΣΗ:

Το LumiPlus Flexi δεν χρειάζεται συντήρηση. Εάν διαπιστώσετε ότι δεν λειτουργεί κανονικά, επικοινωνήστε με το τμήμα εξυπηρέτησης πελατών μας.

Η ΠΡΟΣΒΑΣΗ ΣΤΟ ΕΣΩΤΕΡΙΚΟ ΤΟΥ ΦΩΤΕΙΝΟΥ ΣΗΜΕΙΟΥ ΑΠΑΓΟΡΕΥΕΤΑΙ ΚΑΙ ΑΚΥΡΩΝΕΙ ΤΗΝ ΕΓΓΥΗΣΗ ΤΟΥ ΠΡΟΙΟΝΤΟΣ.

6. ΚΑΛΩΔΙΟΣΗ:

Για τη σωστή εγκατάσταση, χρειάζεστε το προβολέα, το μετασχηματιστή και το τηλεχειριστήριο Plug & Play (βλ. διάγραμμα στη σελίδα 69)

Για τη σωστή λειτουργία, το LumiPlus Flexi πρέπει να τροφοδοτείται με ονομαστική τάση 12 VAC και ο μετασχηματιστής που χρησιμοποιείται πρέπει να έχει την απαραίτητη φαινόμενη ισχύ (VA) (ανάλογα με το μοντέλο), αφήνοντας ένα περιθώριο ασφαλείας. Τα LumiPlus Flexi παρέχονται με 2,5 μέτρα καλώδιο 2x1mm2 H07RN8-F. Εάν το μήκος είναι ανεπαρκές, το καλώδιο μπορεί να αντικατασταθεί (βλ. σελίδα 39). Κατά την αντικατάσταση ή την επέκταση του αρχικού καλωδίου, η διατομή πρέπει να υπολογίζεται ειδικά για κάθε εγκατάσταση, ώστε να διασφαλίζεται ότι τα 12 V φτάνουν στο LumiPlus Flexi και να αποφεύγονται οι απώλειες τάσης.

Είναι πολύ σημαντικό να βεβαιωθείτε ότι η τάση που φτάνει στο LumiPlus Flexi δεν υπερβαίνει σε καμία περίπτωση τα 12 VAC.

7. ΛΕΙΤΟΥΡΓΙΑ:

Το LumiPlus Flexi Plug&Play μπορεί να ελεγχθεί μόνο από το τηλεχειριστήριο Plug&Play (κωδ.: 74399). Τα δύο πρέπει να συζευχθούν για να λειτουργήσουν (βλ. εγχειρίδιο του τηλεχειριστηρίου P&P).

Το LumiPlus Flexi πρέπει να βυθιστεί και να στερεωθεί στα κάθετα τοιχώματα της πισίνας πριν τεθεί σε λειτουργία. Ο προβολέας διαθέτει θερμική προστασία. Σε περίπτωση ενεργοποίησης της θερμικής προστασίας, ο προβολέας θα αναβοσβήνει με κόκκινο χρώμα. Η χρήση του εκτός νερού μπορεί να προκαλέσει απειθακόρωτες βλάβες.

8. ΑΝΤΙΜΕΤΩΠΙΣΗ ΠΡΟΒΛΗΜΑΤΩΝ:

Πρόβλημα	Αιτία	Λύση
Το LumiPlus Flexi δεν λειτουργεί ή το τηλεχειριστήριο δεν ανταποκρίνεται	Το LumiPlus Flexi δεν είναι συνδεδεμένο στο ηλεκτρικό δίκτυο.	Συνδέστε το LumiPlus Flexi στο δίκτυο μέσω ενός μετασχηματιστή ασφαλείας 12 VAC.
	Το τηλεχειριστήριο δεν είναι συζευγμένο	Επαναλάβετε τη διαδικασία σύζευξης με τις δύο συσκευές
	Το LumiPlus Flexi δεν λαμβάνει την απαραίτητη τάση	Χρησιμοποιήστε ένα βολτόμετρο για να ελέγξετε ότι η ονομαστική τάση των 12 V AC φτάνει στον προβολέα.

Το LumiPlus Flexi αναβοσβήνει με κόκκινο χρώμα.	Δεν είναι βυθισμένο. Εάν δεν είναι βυθισμένο, ενεργοποιείται η θερμική προστασία.	Βυθίστε το φωτιστικό ή γεμίστε πρώτα την πισίνα πριν το συνδέσετε. Μπορεί να λειτουργήσει μόνο υποβρυχίως.
Το LumiPlus Flexi αναβοσβήνει γρήγορα ή δεν αλλάζει χρώμα	Δεν υπάρχει αρκετή τάση για να λειτουργήσει σωστά, λόγω απώλειας τάσης στο τροφοδοτικό.	Αυξήστε τη διατομή του καλωδίου.
	Δεν υπάρχει αρκετή ισχύς στον μετασχηματιστή.	Αλλάξτε τον μετασχηματιστή με έναν πιο ισχυρό (είναι σημαντικό να προσθέσετε το συνολικό VA όλων των συνδεδεμένων προβολέων και να προβλέψετε ένα λογικό περιθώριο ασφαλείας για την επιλογή του μετασχηματιστή).
Το τηλεχειριστήριο δεν ανταποκρίνεται	Οι μπαταρίες του τηλεχειριστηρίου είναι άδειες	Αλλάξτε τις μπαταρίες

9. ΠΡΟΕΙΔΟΠΟΙΗΣΕΙΣ ΑΣΦΑΛΕΙΑΣ

- Η πηγή φωτός αυτού του λαμπτήρα πρέπει να αντικαθίσταται μόνο από τον κατασκευαστή, την τεχνική του υπηρεσία ή από αντίστοιχα εξειδικευμένο προσωπικό..
- Πρέπει να αποφεύγεται η επαφή με ηλεκτρική τάση..
- Πρέπει να τηρούνται οι ισχύοντες κανονισμοί για την πρόληψη των ατυχημάτων.
- Η εγκατάσταση πρέπει να συμμορφώνεται με τα πρότυπα IEC 364-7-702: ΗΛΕΚΤΡΙΚΕΣ ΕΓΚΑΤΑΣΤΑΣΕΙΣ ΣΕ ΚΤΙΡΙΑ. ΕΙΔΙΚΕΣ ΕΓΚΑΤΑΣΤΑΣΕΙΣ. ΠΙΣΙΝΕΣ.
- Όλες οι εργασίες συντήρησης πρέπει να πραγματοποιούνται με τον LumiPlus Flexi αποσυνδεδεμένο από το σύστημα τροφοδοσίας ρεύματος.
- Μην χειρίζεστε όταν τα πόδια σας είναι βρεγμένα.
- Το LumiPlus Flexi είναι σχεδιασμένο ΜΟΝΟ ΓΙΑ ΥΠΟΒΡΥΧΙΑ ΧΡΗΣΗ και είναι σχεδιασμένο ΝΑ ΛΕΙΤΟΥΡΓΕΙ ΜΟΝΟ ΜΕ ΜΕΤΑΣΧΗΜΑΤΙΣΤΗ ΑΣΦΑΛΕΙΑΣ.
- Το LumiPlus Flexi είναι ανθεκτικό στις ακόλουθες επεξεργασίες πισίνας, εφόσον οι τιμές συγκέντρωσης δεν υπερβαίνουν τα επίπεδα που αναφέρονται παρακάτω:

ΤΥΠΟΣ ΕΠΕΞΕΡΓΑΣΙΑΣ	ΣΥΓΚΕΝΤΡΩΣΗ ΣΤΟ ΝΕΡΟ
Χλώριο	2 mg/l
Βρώμιο	5 mg/l
Χλωρίωση με άλας (NaCl)	6 g/l

Σημείωση: Η τιμή pH του νερού της πισίνας πρέπει να είναι πάντοτε μεταξύ 7,2 και 7,6.



חשוב: חוברת ההוראות שבידיך, מכילה מידע חיוני בכל הנוגע לאמצעי הזהירות שיש לנקוט בהם במהלך ההתקנה, התחזוקה והפעלת המוצר. על כן, חובה על המתקין וכן על המשתמש לקרוא בתשומת לב מרבית את ההוראות לפני תחילת ההתקנה והפעלה של המוצר. שמור את החוברת להתייציבות מאוחרות יותר בנוגע לתפקוד המוצר הזה.

על מנת לקבל את התוצאות הטובות ביותר מ- LumiPlus Flexi Plug&Play, מומלץ לעקוב אחרי ההוראות הבאות:

1. לבדוק את תוכן האריזה:

76579M	76580M	76581M
<p>Lumiplus Flexi PLUG & PLAY 1 חוברת הוראות שקית ברגים חוברת האחורית</p>	<p>Lumiplus Flexi PLUG & PLAY 1 +1 שלט רחוק LumiPlus PLUG & PLAY חוברת הוראות שקית ברגים חוברת האחורית</p>	<p>Lumiplus Flexi PLUG & PLAY 2 +1 שלט רחוק LumiPlus PLUG & PLAY חוברת הוראות 2 שקיות ברגים חוברת האחורית</p>

2. מאפיינים כלליים

LumiPlus Flexi נועד לשימוש כשהוא טבול לחלוטין במים. מדובר במכשיר חשמלי מסוג III, בעל מתח בטיחות נמוך במיוחד (12 וולט עם זרם חילופין). על פי תקנה EN 50065 נקודת התאורה היא מסוג 116.
LumiPlus Flexi עומד בדרגת הגנה m IPX8-2.
עומק מקסימלית להתקנה: 0,7 מ' ביחס לפני המים.
LumiPlus Flexi עומד בתקני הבטיחות הבינלאומיים עבור גופי תאורה, במיוחד בתקן EN 60598-2-18: גופי תאורה חלק 2: דרישות מיוחדות חלק 18 תאורה לבריכות ויישומים דומים.
היצרן, בשום מקרה, אינו נושא באחריות על התקנה, הרכבה או הפעלה או טיפול או שילוב של רכיבים חשמליים שלא נעשה במפעלו.

3. התקנה:

- על מנת להאיר בריכה כראוי מומלץ: להתקין LumiPlus Flexi אחד לכל 25-20 מ"ר של משטח מים.
- הערה: המלצות תקפות עבור בריכות בצבעים בהירים. בבריכות בצבע כהה או מניחוטה מומלץ להגדיל את שיעור המנורות למ"ר².
- באחריות המתקין לודא שאזור החיבורים יישאר אטום לחלוטין. לודא שהגומי של מחבר ההידוק תופס את הגומי של הכבל.
- קופסאות החיבור צריכות להיות, לכל הפחות, במרחק 2 מ' משפת הבריכה או מתקן המים.
- השנאי 230/12V אשר מזין את LumiPlus Flexi, חייב להיות מותקן במרחק 3,5 מ' משפת הבריכה או מתקן המים.
- צינורות המותקנים פחות מ-3.5 מ' משפת הבריכה, אינם יכולים להיות בעלי ציפוי מתכת או כיסוי כלשהו.
- מקטע הכבל המינימלי המותאם ל-LumiPlus Flexi הוא של 2x1 מ"ר H07RN-F.
- מקטע הכבל המקסימלי המותאם ל-LumiPlus Flexi Nicho- ול-Flexi Rapid הוא של 2x2,5 מ"ר H07RN-F. במקרה של Flexi Slim, המקטע המקסימלי המתקבל הוא של 2x1,5 מ"ר H07RN-F.
- במקרה שמקטע הכבל עולה על כך, יש צורך לבצע חיבור תת-מימי.

אזהרה

אסור להשתמש, בשום אופן, בבורג אחר או שונה מהבורג שסופק לטובת קיבוע מחבר ההידוק של (LUMIPLUS FLEXI), שכן בורג אחר עלול לחדור אותו ולגרום לחדירת מים.

4. התקנה:

LumiPlus Flexi Slim (ראה עמוד 26)	LumiPlus Flexi Niche / Flexi Rapid (ראה עמוד 28)

- כאן מוסבר איך לחבר את LumiPlus Flexi לכבל על מנת לוודא את אטימות אזור החיבורים. חשוב לעקוב אחר הצעדים הבאים:
1. יש לוודא שאין זרם חשמל לפני תחילת טיפול בכל כבל.
 2. להרכיב טבעת O.
 3. לחבר את הכבל לנקודת התאורה ולקבע את שני הברגים.
 4. להעביר את הכבל דרך מחבר ההידוק.
 5. לקבע את מחבר ההידוק לגוף הפרוז'קטור, בהתאם למיקום המסומן. לאחר מכן יש לקבע את שלושת הברגים.

6. חשוב מאוד לוודא שמחבר ההידוק יאחז היטב בגומי של הכבל, לאחר מכן אפשר להדק את מחבר ההידוק בעזרת מפתח (6N.m).
7. לוודא שהכבל מקובע היטב ולא משתחרר ממחבר ההידוק.
8. לאחר החיבור, ניתן לקבע את הפרוז'קטור לבריכה (ראה מדריך הקישוט).
9. לא מומלץ למלא את הכיסוי האסתטי במשחה כלשהי או סיליקון, חשוב שיחדרו מים מאחורי הנורה לפיזור תקין.

5. תחזוקה:

LumiPlus Flexi אינו זקוק לתחזוקה מכל סוג שהו, אם אינו פועל כראוי, נא לפנות למחלקת שירות הלקוחות. אסור לגשת לתוך נקודת התאורה, במקרה זה תבטול האחריות על המוצר.

6. חיבור חשמלי:

להתקנה נכונה אנו זקוקים לפרוז'קטור, השנאי והשלט רחוק Plug & Play (ראה תרשים בעמ' 69) לתפעול נכון, חשוב מאוד ש- LumiPlus Flexi יקבל מתח נומינלי של 12Vac ושהשנאי בו נעשה שימוש יהיה בהספק אמפר (VA) הדרוש (בהתאם לדגם) כשמותירים מרווח בטיחות. LumiPlus Flexi מסופק עם כבל 2x1.2mm² H07RN8-F באורך 2,5 מטר. במקרה שהאורך אינו מספק, ניתן להחליף את הכבל (ראה עמוד 39) במקרה של החלפה או הארכה של הכבל המקורי, יש צורך לבצע חישוב ספציפי של המקטעים בעבור כל התקנה, על מנת לוודא שיגיע מתח של 12 וולט ל-LumiPlus Flexi ולמנוע נפילות מתח.

חשוב מאוד לוודא שהמתח שיגיע ל- LumiPlus Flexi לא יעלה, בשום מצב, על 12VA.

7. תפעול:

השליטה ב-LumiPlus Flexi Plug&Play אפשרית באמצעות שלט רחוק Plug&Play (קוד 74399) בלבד. על מנת שיעל, חיוני לבצע תיאום בין שניהם (ראה מדריך שלט רחוק P&P) אמור לפעול רק כשהוא טבול לחלוטין במים ומקובע לקירות האנכיים של הבריכה. לפרוז'קטור יש הגנה תרמית, במקרה של הפעלת ההגנה, הפרוז'קטור יבהב באור אדום. הפעלה ממושכת מחוץ למים עלול לגרום לנזק בלתי הפיך.

8. בעיות ופתרונות:

בעיה	גורם	פתרון
LumiPlus Flexi לא פועל או לא מגיב לשלט רחוק	LumiPlus Flexi לא מקבל חשמל מהרשת	לחבר את LumiPlus Flexi לרשת החשמל באמצעות שנאי ביטחון 12Vac
	שלט רחוק לא מותאם	לחזור שוב על תהליך התיאום בין שני ההתקנים
	LumiPlus Flexi לא מקבל את המתח הנדרש	לבדוק עם מד זרם שפרוז'קטור מגיע מתח נומינלי של 12Vac
LumiPlus Flexi מבהב באדום	הוא לא טבול, אם הוא לא שרוי במים ההגנה התרמית תופעל.	טבול את הנורה במים או למלא תחילה את הבריכה לפני החיבור. הם יכולים לפעול רק כשהם טבולים במים.
LumiPlus Flexi מבהב במהירות או לא מחליף צבע	לא מגיע אליו מתח מספק לטובת פעילותו התקינה, עקב נפילת מתח מופרזת בקו.	להגדיל את מקטע הכבל
	חסר עוצמה בשנאי	להחליף את השנאי באחד בעל עוצמה גדולה יותר (לטובת בחירת השנאי, חשוב לחבר את כל ה-VA של הנורות המחוברות ולהותיר מרווח בטחון)
שלט רחוק לא מגיב	הסוללה של השלט גמורה	להחליף בסוללות חדשות

9. אזהרות בטיחות:

- החלפת מקור האור של גוף התאורה זה, יתבצע רק על ידי היצרן, שירות טכני מטעמו או אדם מוסמך שווה ערך.
- יש להימנע ממצע עם מתח חשמלי.
- יש לכבד את התקנות התקפות על מנת למנוע תאונות.
- בהקשר זה, יש לעמוד בתקנים IEC 364-7-702: מתקני חשמל בבניינים. מתקנים מיוחדים. בריכות
- כל עבודת תחזוקה צריכה להתבצע כש-LumiPlus Flexi מנותק מרשת החשמל.
- לא לבצע כל טיפול ברגליים רטובות.
- LumiPlus Flexi מיועד לשימוש כשהוא טבול במים בלבד ונועד לפעול רק עם שנאי בטיחות.
- LumiPlus Flexi עמיד בפני טיפולי הבריכה המתוארים להלן כל עוד ערכי הריכוז אינם עולים על הערכים הבאים:

סוג הטיפול	ריכוז במים
כלור	2 מ"ג / ל"
ברום	5 מ"ג / ל"
אלקטרוליזה של מלח (Na Cl)	6 ג' / ל"

לשים לב: ה-PH של המים בבריכה חייב להיות תמיד בין 7,2 ו-7,6



ملاحظة: يتضمن دليل الإرشادات معلومات مهمة بشأن تدابير السلامة الواجب تنفيذها لأغراض التركيب وبدء التشغيل. ولذلك، يجب أن يقرأ مهندس الخدمة وكذلك المستخدم هذه الإرشادات قبل الشروع في التركيب وبدء التشغيل. يرجى الاحتفاظ بهذا الدليل للرجوع إليه في المستقبل.

للحصول على أفضل أداء ممكن للضوء الكشاف LumiPlus Flexi Plug & Play، نوصيك باتباع الإرشادات التالية:

1. التحقق من محتويات العبوة:

76579M	76580M	76581M
1 ضوء كشاف Lumiplus Flexi PLUG & PLAY دليل الإرشادات حقيبة براغي كتيب الضمان	1 ضوء كشاف LumiPlus Flexi PLUG & PLAY + 1 جهاز تحكم عن بُعد LumiPlus Remote Control PLUG & PLAY دليل الإرشادات حقيبة براغي كتيب الضمان	2 ضوء كشاف LumiPlus Flexi PLUG & PLAY + 1 جهاز تحكم عن بُعد LumiPlus Remote Control PLUG & PLAY دليل الإرشادات حقيبتين براغي كتيب الضمان

2. المواصفات العامة

تد تصميم الضوء الكشاف LumiPlus Flexi للاستخدام بالغمر الكامل في الماء. وهو جهاز كهربائي من الفئة الثالثة ويعمل بجهد كهربائي آمن ومنخفض للغاية (12 فولتًا من التيار المتردد). وهذا المصباح من الدرجة 116 طبقًا للمعيار EN 50065. LumiPlus Flexi متوافق مع تصنيف علامة الحماية العالمية لمقاومة الماء IPX8 حتى عمق مترين. أقصى عمق للتركيب: 0.7 متر من سطح الماء. يتوافق LumiPlus Flexi مع المعايير الدولية لسلامة الإضاءة، وخصوصًا مع المعيار EN 60598-2-18: أجهزة الإنارة - الجزء 2: متطلبات خاصة. القسم 18: أجهزة الإنارة لحمامات السباحة والاستخدامات المماثلة. لا تتحمل الجهة المصنعة بأي حال من الأحوال المسؤولية عن أعمال التجميع أو التركيب أو التشغيل لأي مكونات كهربائية لم يتم تركيبها في منشأتها.

3. * التركيب:

- لتركيب كشافات الإضاءة في حمام السباحة بشكل صحيح، يوصى باتخاذ الخطوات التالية: - تركيب ضوء كشاف LumiPlus Flexi واحد لكل 20 إلى 25 مترًا مربعًا من سطح الماء.
- ملاحظة: هذه التوصيات صالحة لحمامات السباحة ذات اللون الفاتح. فيما يتعلق بحمامات السباحة ذات اللون القاتم أو المصنوعة من الاستانلس ستيل، يوصى بزيادة عدد المصابيح لكل متر مربع.
- يتحمل مهندس الخدمة مسؤولية التأكد من أن منطقة الموصل مضادة للماء تمامًا. تأكد أن عروة ربط الكابلات المطاطية تُطبق بإحكام على الكابل المطاطي.
- يجب أن تبعد صناديق الوصلات مسافة مترين على الأقل عن حافة حمام السباحة أو مرفق المياه.
- يجب تركيب المحول 230/12 فولت الذي يغذي الضوء الكشاف LumiPlus Flexi على مسافة 3.5 أمتار من حافة حمام السباحة أو مرفق المياه.
- يجب ألا تحتوي الأنابيب المركبة على مسافة أقل من 3.5 أمتار من حافة حمام السباحة على بطانة على غطاء معدني.
- الحد الأدنى للمقطع العرضي للكابل الذي يمكن استخدامه مع الأضواء الكشافة LumiPlus Flexi هو H07RN-F 2x1 ملم².
- الحد الأقصى للمقطع العرضي للكابل الذي يمكن استخدامه مع الأضواء الكشافة LumiPlus Flexi Niche و LumiPlus Flexi Rapid و H07RN-F 2x2.5 ملم.
- الحد الأقصى للمقطع العرضي للكابل الذي يمكن استخدامه مع نموذج LumiPlus Flexi Slim و H07RN-F 2x1.5 ملم².
- إذا كان المقطع العرضي للكابل أكبر من ذلك، فيجب تقسيمه تحت الماء.

ملاحظة مهمة:

يجب بأي حال من الأحوال عدم استخدام برغي بخلاف تلك المرفق لتثبيت عروة LumiPlus Flexi في مكانها، لأنه قد يخترق العروة ويؤدي ذلك بدوره لتسرب الماء.

4. * التجميع:

LumiPlus Flexi Slim (انظر الصفحة 26)	LumiPlus Flexi Niche / Flexi Rapid (انظر الصفحة 28)

- يحدد الجزء التالي كيفية توصيل الضوء الكشاف LumiPlus Flexi بالكابل لضمان العزل التام عن الماء في منطقة التوصيل. من المهم المتابعة على النحو التالي:
 - تأكد من عدم وجود جهد كهربائي قبل العمل باستخدام أي من الكابلات.
 - قم بتركيب الحلقة الدائرية.

3. وصل الكابل بالضوء الكشاف وثبت البرغيين.
4. مرر الكابل عبر وحدة عروة الربط.
5. قم بتثبيت عروة الربط بجسم جهاز الإسقاط في الموضع المحدد. ثم قم بتثبيت البراغي الثلاثة.
6. من المهم للغاية التأكد من إطباق حشوة عروة ربط الكابلات على الكابل المطاطي ثم ربط العروة بإحكام بواسطة مفتاح ربط (6 نيوتن متر).
7. تأكد من تثبيت الكابل بإحكام داخل العروة.
8. قم بتثبيت جهاز الإسقاط على حمام السباحة بمجرد توصيله (انظر دليل غطاء الحماية).
9. لا تُعد عزل غطاء الحماية باستخدام المعجون أو السيليكون؛ يجب أن ينساب الماء خلف الضوء لينتشر بشكل صحيح.

5. الصيانة:

الضوء الكشاف LumiPlus Flexi لا يتطلب الصيانة. وإذا لاحظت أنه لا يعمل بطريقة صحيحة، فُرجي الاتصال بقسم خدمة العملاء لدينا. يُمنع الوصول إلى الجزء الداخلي لنقطة الإضاءة. وإن حدث ذلك فسيؤدي إلى إبطال ضمان المنتج.

6. توصيلات الأسلاك:

لإجراء التركيب بشكل صحيح، يجب أن يتوفر لديك جهاز الإسقاط والمحول والجهاز التحكم عن بُعد Plug & Play (انظر المخطط في الصفحة 69) للتشغيل بشكل صحيح، يجب إمداد الضوء الكشاف LumiPlus Flexi بجهد اسمي يبلغ 12 فولت تيار متردد ويجب أن يتخذ المحول القدرة الظاهرية الضرورية (فولت أمبير) (حسب الطراز)، مع المحافظة على عامل أمان. تأتي أضواء LumiPlus Flexi الكشاف مرفقة بكابل H07RN8-F 2x1 ملم بطول 2.5 متر. وإذا لم يكن هذا الطول كافيًا، فيمكن استبدال الكابل (انظر الصفحة 39). عند استبدال الكابل الأصلي أو إبطائه، فيجب حساب المقطع العرضي المناسب لكل مرفق لضمان وصول جهد 12 فولت إلى الضوء الكشاف LumiPlus Flexi ولتجنب هبوط الجهد الكهربائي.

من المهم للغاية التأكد أن الجهد الذي يصل إلى LumiPlus Flexi لا يتجاوز 12 فولت تيار متردد بأي حال من الأحوال.

7. التشغيل:

يمكن التحكم في LumiPlus Flexi Plug&Play فقط بواسطة جهاز التحكم عن بُعد Plug&Play (الرمز: 74399). ولهذا يجب إقران الجهازين (انظر دليل جهاز التحكم عن بُعد P&P) يجب غمر LumiPlus Flexi في الماء وتثبيته على الجدران العمودية لحمام السباحة قبل بدء تشغيله. يضم جهاز الإسقاط أحيانًا حراريًا. وإذا تعثر هذا الواق، فسببومض جهاز الإسقاط بلون أحمر. وقد يؤدي تشغيله بشكل مستمر خارج الماء إلى حدوث تلف لا يمكن إصلاحه.

8. استكشاف الأعطال وإصلاحها:

المشكلة	السبب	الحل
LumiPlus Flexi لا يعمل أو جهاز التحكم عن بُعد لا يستجيب	LumiPlus Flexi غير متصل بمصدر التيار الكهربائي.	قم بتوصيل LumiPlus Flexi بمصدر التيار الكهربائي عن طريق محول أمان 12 فولت تيار متردد.
	جهاز التحكم عن بُعد غير مقترن	كرر عملية الإقران مع الجهازين
	LumiPlus Flexi لا يستقبل الجهد الكهربائي اللازم	استخدم مقياس جهد كهربائي للتأكد من وصول جهد اسمي يبلغ 12 فولت تيار متردد إلى جهاز الإسقاط.
LumiPlus Flexi يومض بلون أحمر.	الضوء الكشاف ليس مغمورًا في الماء. إذا لم يكن مغمورًا في الماء، فستعثر الحماية الحرارية.	اغمر الأضواء الكشافة أو املا حمام السباحة أولاً قبل توصيلها. قفها تعمل فقط إذا كانت مغمورة في الماء.
LumiPlus Flexi يومض بسرعة أو لا يُغيّر اللون	لا يستقبل الجهد الكهربائي الكافي للعمل على نحو سليم، نظرًا لهبوط الجهد الكهربائي لمصدر التيار الكهربائي.	قم بزيادة المقطع العرضي للكابل.
	عدم وصول القدرة الكافية إلى المحول.	استبدل المحول بأخر أعلى قدرة (من المهم حساب القيمة الإجمالية للقدرة لجميع الأضواء الكشافة المتصلة إلى جانب المحافظة على عامل أمان مناسب عند اختيار المحول)
جهاز التحكم عن بُعد لا يستجيب	نفاذ طاقة بطاريات جهاز التحكم عن بُعد	غيز البطاريات

9. تحذيرات السلامة

- يجب أن تتولى الجهة المصنعة أو قسم الخدمة الفنية لها أو فني مؤهل فقط استبدال مصدر الضوء لهذا المصباح.
- يجب تجنب أي تلامس مع الجهد الكهربائي.
- يجب الالتزام بالوائح التنظيمية السارية المعنية بالوقاية من وقوع الحوادث.
- يجب أن يتم التركيب وفقًا لمعايير اللجنة الكهروتقنية الدولية 364-7-702: التركيبات الكهربائية في المباني. المرافق الخاصة حمامات السباحة.
- يجب أن تتم كافة أعمال الصيانة بعد فصل LumiPlus Flexi عن مصدر التيار الكهربائي الرئيسي.
- ممنوع لمس الضوء الكشاف إذا كانت القدمان مبتلئتين.
- ضمم الضوء الكشاف LumiPlus Flexi للاستخدام تحت الماء فقط وهو مصمم بحيث يتم تشغيله فقط باستخدام محول أمان.
- LumiPlus Flexi مقاوم لمعالجات حمامات السباحة التالية طالما لم تتجاوز قيم التركيز المستويات المبينة أدناه:

نوع المعالجة	التركيز في الماء
الكلور	2 ملجم/لتر
البروم	5 ملجم/لتر
كلورينات الملح (كلوريد الصوديوم)	6 جم/لتر

ملاحظة: يجب أن يكون الأس الهيدروجيني (درجة الحموضة) لماء حمام السباحة دائماً بين 7.2 و 7.6.

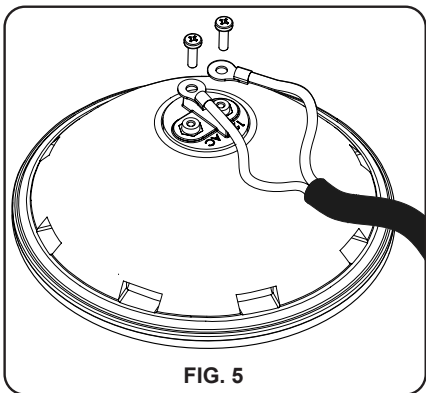
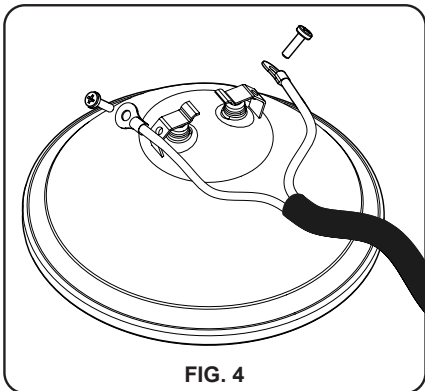
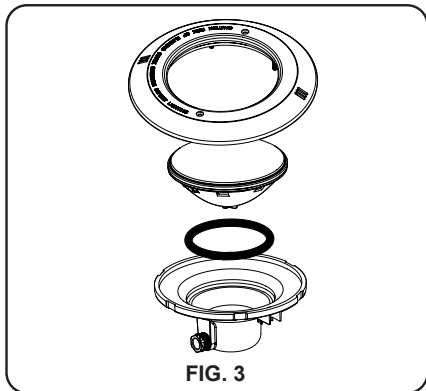
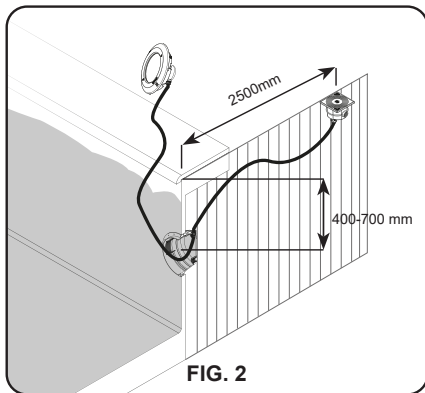
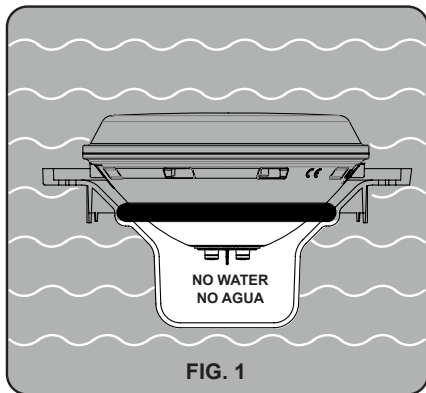

WIRING DIAGRAM / DIAGRAMME DE CONNEXION ÉLECTRIQUE / DIAGRAMA DE CONEXIONADO ELÉCTRICO / SCHEMA ELETTRICO / DIAGRAMM DER ELEKTRISCHEN ANSCHLÜSSE / DIAGRAMA DA LIGAÇÃO ELÉTRICA / BEDRADINGSSCHEMA / ELEKTRISKIT ANSLUTNINGSDIAGRAM / ELEKTRISK TILSLUTNINGSDIAGRAM / SCHEMAT POŁĄCZEŃ ELEKTRYCZNYCH / SCHÉMA ELEKTRICKÉHO ZAPOJENÍ / ELEKTROMOS KAPCSOLÁSI RAJZ / ЕЛЕКТРИЧЕСКА СХЕМА / SCHÉMA ELEKTRICKÉHO ZAPOJENIA / DIJAGRAM OŽIČENJA / SCHEMA ELECTRICĂ DE CABLARE / ШЕМА ОЖИЧЕЊА / СХЕМА ЭЛЕКТРИЧЕСКИХ СОЕДИНЕНИЙ / KABLO ŞEMASI / ΔΙΑΓΡΑΜΜΑ ΚΑΛΩΔΙΩΣΗΣ / דיאגרמה של החיבור החשמלי /

مخطط الأسلاك



EN: SIMPLIFIED EU DECLARATION OF CONFORMITY.

SACOPA SAU hereby declares that the radio equipment type 76591M is in compliance with Directives 2014/53/EU and 2015/863/EU.

The full text of the EU declaration of conformity is posted at www.astralpoolmanuals.com.

FR : DÉCLARATION DE CONFORMITÉ SIMPLIFIÉE

Par la présente, SACOPA SAU déclare que le type d'équipement radioélectrique 76591M sont conformes aux dispositions des directives 2014/53/EU et 2015/863/EU.

La Déclaration UE de conformité peut être consultée dans son intégralité sur le site Web suivant :

(www.astralpoolmanuals.com)

ES: DECLARACIÓN UE DE CONFORMIDAD SIMPLIFICADA.

Por la presente, SACOPA SAU declara que el tipo de equipo radioeléctrico 76591M es conforme con las Directivas 2014/53/EU y 2015/863/EU.

El texto completo de la declaración UE de conformidad está disponible en la dirección de internet siguiente:

(www.astralpoolmanuals.com)

IT: DICHIARAZIONE DI CONFORMITÀ UE SEMPLIFICATA.

Con la presente, SACOPA SAU dichiara che l'apparecchiatura radio modello 76591M è conforme alle direttive 2014/53/UE e 2015/863/UE.

È possibile consultare il testo completo della dichiarazione di conformità UE sul seguente sito web:

(www.astralpoolmanuals.com)

DE: VEREINFACHTE EU-KONFORMITÄTSERKLÄRUNG.

Hiermit erklärt SACOPA SAU, dass der Typ der Funkanlage 76591M den Richtlinien 2014/53/EU und 2015/863/EU entspricht.

Der vollständige Text zur EU-Konformitätserklärung ist unter folgender Internetadresse verfügbar:

(www.astralpoolmanuals.com)

PT: DECLARAÇÃO UE DE CONFORMIDADE SIMPLIFICADA

Por este meio, a SACOPA SAU declara que o tipo de equipamento de rádio 76591M está em conformidade com as Diretivas 2014/53/UE e 2015/863/UE.

O texto completo da declaração UE de conformidade está disponível no seguinte endereço da Internet:

(www.astralpoolmanuals.com)

NL: VEREENVOUDIGDE EU-CONFORMITEITSVERKLARING

Bij deze verklaart SACOPA SAU dat het type installatie voor radioverbinding 76591M voldoet aan de richtlijnen 2014/53/EU en 2015/863/EU.

De volledige tekst van de EU-conformiteitsverklaring is beschikbaar op de volgende website:

(www.astralpoolmanuals.com)

SVE: FÖRENKLAD EU-FÖRSÄKRAN OM ÖVERENSSTÄMMELSE

SACOPA SAU intygar härmed att typen av radioutrustning 76591M är i överensstämmelse med direktiven 2014/52014/52014/61/6.

Den fullständiga texten till EU-försäkran om överensstämmelse finns tillgänglig på följande internetadress:

(www.astralpoolmanuals.com)

DA: FORENKLET EU-OVERENSSTEMMELSESERKLÆRING.

SACOPA SAU erklærer hermed, at typen af radioudstyr 76591M er i overensstemmelse med direktiverne 2014/52014/61014/61014/61/6.

Den fulde tekst af EU-overensstemmelseserklæringen er tilgængelig på følgende internetadresse:
(www.astralpoolmanuals.com)

PL UPROSZCZONA DEKLARACJA ZGODNOŚCI.

Niniejszym SACOPA SAU deklaruje, że typ urządzeń radiowych 76591M jest zgodny z dyrektywami 2014/53/EU i 2015/863/EU.

Kompletny tekst deklaracji zgodności UE jest dostępny na następującej stronie internetowej:
(www.astralpoolmanuals.com)

CZ: ZJEDNODUŠENÉ EU PROHLÁŠENÍ O SHODĚ.

Společnost SACOPA SAU tímto prohlašuje, že rádiová zařízení typu 76591M jsou v souladu se směrnicemi 2014/53/EU a 2015/863/EU.

Úplné znění EU prohlášení o shodě je k dispozici na této internetové adrese:
(www.astralpoolmanuals.com)

HU: EGYSZERŰSÍTETT EURÓPAI UNIÓS MEGFELELŐSÉGI NYILATKOZAT.

A SACOPA SAU kijelenti, hogy a 76591M típusú rádióelektronikus berendezések a 2014/53/EU és a 2015/863/EU irányelveknek megfelelnek.

Az EU-megfelelőségi nyilatkozat teljes szövege az alábbi weboldalon található:
(www.astralpoolmanuals.com)

BG: ОПРОСТЕНА ЕС ДЕКЛАРАЦИЯ ЗА СЪОТВЕТСТВИЕ

С настоящето SACOPA SAU декларира, че радио оборудването, тип 76591M е в съответствие с Директиви 2014/53/ЕС и 2015/863/ЕС.

Пълният текст на ЕС декларацията за съответствие е публикуван на адрес
(www.astralpoolmanuals.com)

SK: ZJEDNODUŠENÉ VYHLÁSENIE O ZHODE EÚ.

SACOPA SAU týmto vyhlasuje, že typ rádiového zariadenia 76591M je v súlade so Smernicami 2014/53/EU a 2015/863/EU.

Úplné znenie vyhlásenia o zhode EÚ je k dispozícii na tejto internetovej adrese:
(www.astralpoolmanuals.com)

HR: POJEDNOSTAVLJENA EU IZJAVA O SUKLADNOSTI.

SACOPA SAU ovime izjavljuju da je radijska oprema vrste 76591M u skladu s direktivama 2014/53/EU i 2015/863/EU.

Cijeli tekst EU izjave o sukladnosti objavljen je na web-mjestu (www.astralpoolmanuals.com)

RO: DECLARAȚIE SIMPLIFICATĂ DE CONFORMITATE UE.

Prin prezenta, SACOPA SAU declară că tipul de echipament radioelectric 76591M este conform cu Directivele 2014/53/UE și 2015/863/UE.

Textul integral al Declarației de conformitate UE este disponibil pe următorul site web:
(www.astralpoolmanuals.com)

SR: POJEDNOSTAVĽENA EU DEKLARACIJA O USAGLAŠENOSTI.

Компанија SACOPA SAU овим изјављује да је радио-опрема типа 76591M усклађена са Директивама 2014/53/ЕЗ и 2015/863/ЕЗ.

Комплетан текст ЕУ декларације о усаглашености објављен је на веб-сајту (www.astralpoolmanuals.com)

RU: УПРОЩЕННАЯ ДЕКЛАРАЦИЯ СООТВЕТСТВИЯ ЕС.

Настоящим компания SACOPA SAU заявляет, что тип радиооборудования 76591M соответствует Директивам 2014/53/EU и 2015/863/EU.

Полный текст Декларации соответствия ЕС доступен на сайте в Интернете: (www.astralpoolmanuals.com)

TR: BASİTLEŞTİRİLMİŞ AB UYUM BEYANI.

SACOPA SAU işbu vesileyle teknik ekipmanı tipi 76591M cihazlarının 2014/53/AB ve 2015/863/AB Direktifleriyle uyumlu olduğunu beyan eder.

AB uyum beyanının tam metni www.astralpoolmanuals.com adresinde yayımlanmıştır.

EL: ΑΠΛΟΠΟΙΗΜΕΝΗ ΔΗΛΩΣΗ ΣΥΜΜΟΡΦΩΣΗΣ ΕΕ.

Δια της παρούσας, η SACOPA SAU δηλώνει ότι ο ραδιοεξοπλισμός τύπου 76591M συμμορφώνεται με τις Οδηγίες 2014/53/ΕΕ και 2015/863/ΕΕ.

Το πλήρες κείμενο της δήλωσης συμμόρφωσης ΕΕ έχει αναρτηθεί στην ηλεκτρονική διεύθυνση (www.astralpoolmanuals.com)

.EU/2015/863-и EU/2014/53 תואם להנחיות מסוג 76591M SACOPA SAU מצהירה בזאת שציוד הרדיו מסוג 76591M תואם להנחיות EU/2015/863-и EU/2014/53 הטקסט המלא של הצהרת התאימות של האיחוד האירופי פורסם בכתובת www.astralpoolmanuals.com

ع: إعلان المطابقة المبسط من الاتحاد الأوروبي.
تعليق شركة SACOPA SAU بموجب هذا المسند أن المعدات اللاسلكية من النوع 76591M اللاسلكي متوافقة مع توجيهات EU/2014/53 و EU/2015/863.
ينشر النص الكامل لإعلان المطابقة الخاص بالاتحاد الأوروبي على الموقع التالي: www.astralpoolmanuals.com

- TECHNICAL CHARACTERISTICS
- CARACTERISTIQUES TECHNIQUES
- CARACTERÍSTICAS TÉCNICAS
- DATI TECNICI
- TECHNISCHE ANGABEN
- CARACTERÍSTICAS TÉCNICAS
- TECHNISCHE EIGENSCHAPPEN
- TEKNISKA EGENSKAPER
- TEKNISKE EGENSKABER
- CHARAKTERYSTYKA TECHNICZNA
- TECHNICKÉ VLASTNOSTI
- MŰSZAKI JELLEMZŐK
- ТЕХНИЧЕСКИ ХАРАКТЕРИСТИКИ
- TECHNICKÉ CHARAKTERISTIKY
- TEHNIČKE KARAKTERISTIKE
- CARACTERISTICICI TEHNICE
- ТЕХНИЧКЕ КАРАКТЕРИСТИКЕ
- ТЕХНИЧЕСКИЕ ХАРАКТЕРИСТИКИ
- TEKNİK ÖZELLİKLER
- ΤΕΧΝΙΚΑ ΧΑΡΑΚΤΗΡΙΣΤΙΚΑ

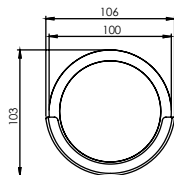
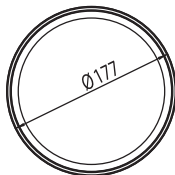
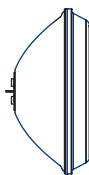

- מאפיינים טכניים
- المواصفات الفنية



IPX8

LUMIPLUS PLUG&PLAY Flexi LAMP	
Code/Code/Código/Codice/Code/Código/Code/Kod/Kode/Kod/ Kód/Kód /Κωδ/Κód/Šifra/Cod/Шифра/Κωδ/Κωδ/Κωδικός/קוד/ الرمز	76591M / 76592M / 76593M
Consumption/Consumption/Consumo/Consumo/Verbrauch/ Consumo/Verbruik/Förbrukning/Forbrug/ Zużycie/Spotřeba/ Fogyasztás/Консумация/Spotřeba/ Potrošnja/Consum/Ποτρωσња/ Потребление/Түкетім/ Κατανάλωση/الكبير/ عَرْدَوْلَا	34.5 W (45VA) *
Rated voltage/Tension nominale/Tensión nominal/Tensione nominale/ Nennspannung/Tensão nominal/Nominale spanning/Nominell spänning/Nominel spænding/Napięcie nominalne/Imenovitè napřeti/ Névleges feszültség/Номинално напрежение/Nominálne napätie/ Nazivni napon/Tensione nominală/Номинални напон/Номинальное напряжение/Anpa voltaji /Ονομαστική τιμή τάσης/ الجهد الكهربائي المقدر /ודם נומינלי	12 V AC - 50/60 Hz

* Per lamp / Par lampe / Por lámpara / Per lampada / Pro Lampe / Por lámpada / Per lampje / Per lampja / Pr lampe / Na lampje / Na lampu / Lámpánként / на лампа / Na lampu / Po lampi / Pe lampă / по лампы / за лампу / Lamba başına / ανά λάμπα / לכל מנורה / لكل مصباح



- Contact your retailer for recycling information.
- Contactez votre revendeur pour obtenir les informations de recyclage.
- Para obtener información de reciclaje, póngase en contacto con el vendedor.
- Contattare il rivenditore per informazioni sul riciclaggio.
- Informationen zum Recycling erhalten Sie bei Ihrem Händler.
- Contacte o distribuidor para obter informações sobre reciclagem.
- Neem contact op met uw dealer voor informatie over recycling.
- Kontakta din återförsäljare för återvinningsinformation.
- Kontakt din forhandler for information om genbrug.
- Skontaktuj się ze sprzedawcą, aby uzyskać informacje na temat recyklingu.
- Pro získání více informací ohledně recyklace, zkontaktujte svého prodejce.
- Az újrahaznosítással kapcsolatos információkért vegye fel a kapcsolatot a viszonteladóval.
- Свяжитесь с Вашим торговцем на дребно за информация относно рециклирането.
- Informácie o recyklácii vám poskytne Váš predajca.
- Više informacija o recikliranju zatražite od prodavača.
- Luați legătura cu retailerul dumneavoastră pentru informațiile privind reciclarea.
- Zatražite informacije o recikliranju od prodavca.
- Свяжитесь с представителем продавца для получения информации об утилизации.
- Geri dönüſüm bilgisi için bayinizle iletſime geçin.
- Επικοινωνήστε με τον πωλητή σας για πληροφορίες σχετικά με την ανακύκλωση.

פנה למפיץ שלך לקבלת מידע על מיחזור.

الرجاء الاتصال بتاجر التجزئة المحلي الذي تتعامل معه للحصول على المعلومات بشأن إعادة التدوير.

A Fluidra Brand | Astralpool.com

- ©2024 Fluidra S.A. All rights reserved. This document is subject to changes without prior warning.
- ©2024 Fluidra S.A. Tous droits réservés. Ce document est sujet à modification sans notification préalable.
- ©2024 Fluidra S.A. Reservados todos los derechos. Este documento está sujeto a cambios sin previo aviso.
- ©2024 Fluidra S.A. Tutti i diritti riservati. Questo documento è soggetto a modifiche senza preavviso.
- ©2024 Fluidra S.A. Alle Rechte vorbehalten. Dieses Dokument kann ohne vorherige Ankündigung geändert werden.
- ©2024 Fluidra S.A. Todos os direitos reservados. Este documento está sujeito a alterações sem aviso prévio.
- ©2024 Fluidra S.A. Alle rechten voorbehouden. Dit document kan worden gewijzigd zonder voorafgaande kennisgeving.
- ©2024 Fluidra S.A. Alla rättigheter förbehållna. Detta dokument kan ändras utan föregående varsel.
- ©2024 Fluidra S.A. Alle rettigheter forbeholdes. Dette dokument kan ændres uden varsel.
- ©2024 Fluidra S.A. Wszystkie prawa zastrzeżone. Niniejszy dokument może ulec zmianie bez uprzedzenia.
- ©2024 Fluidra S.A. Všechna práva vyhrazena. Tento dokument může být upraven bez předchozího upozornění.
- ©2024 Fluidra S.A. Minden jog fenntartva. Jelen dokumentum előzetes értesítés nélkül megváltozható.
- ©2024 Fluidra S.A. Всички права запазени. Този документ може да бъде променен без предварително известие.
- ©2024 Fluidra S.A. Všetky práva vyhrazené. Tento dokument sa môže zmeniť bez upozornenia.
- ©2024 Fluidra S.A. Sva prava pridržana. Ovaj se dokument može mijenjati bez prethodnog upozorenja.
- ©2024 Fluidra S.A. Toate drepturile rezervate. Prezentul document poate fi modificat fără notificare prealabilă.
- ©2024 Fluidra S.A. Сва права задржана. Овај документ је подложен изменама без претходног упозорења.
- ©2024 Fluidra S.A. Все права защищены. Этот документ может быть изменен без предварительного уведомления.
- ©2024 Fluidra S.A. Tüm hakları saklıdır. Bu dokümanda, önceden uyarıda bulunulmaksızın değişiklik yapılabilir.
- ©2024 Fluidra S.A. Με την επιφύλαξη παντός δικαιώματος. Αυτό το έγγραφο υπόκειται σε αλλαγές χωρίς προειδοποίηση.

©2024 Fluidra S.A. כל הזכויות שמורות. מסמך זה נתון לשינויים ללא הודעה מוקדמת
©2024 Fluidra S.A. جميع الحقوق محفوظة. يخضع هذا المستند للتغيير دون سابق إنذار.

Made in Spain



76600E205

Fluidra S.A.-Astralpool
Avda. Alcalde Barnils, 69,
08174 Sant Cugat del Vallès, Barcelona
www.astralpool.com