

**WiFi CONTROL SYSTEM FOR LUMIPLUS RGB PROJECTORS**  
**SYSTÈME DE CONTRÔLE WiFi DES PROJECTEURS LUMIPLUS RGB**  
**SISTEMA DE CONTROL WiFi PROYECTORES LUMIPLUS RGB**  
**SISTEMA DI CONTROLLO WiFi PER FARI LUMIPLUS RGB**  
**WiFi-STEuersystem FÜR PROJEKTOREN LUMIPLUS RGB**  
**SISTEMA DI CONTROLLO WiFi PER FARI LUMIPLUS RGB**  
**ΣΥΣΤΗΜΑ ΕΛΕΓΧΟΥ WiFi LUMIPLUS RGB PROJECTORS**



**INSTALLATION AND MAINTENANCE MANUAL**  
**MANUEL D'INSTALLATION ET D'ENTRETIEN**  
**MANUAL DE INSTALACIÓN Y MANTENIMIENTO**  
**MANUALE DI INSTALLAZIONE E MANUTENZIONE**  
**INSTALLATIONS- UND WARTUNGSANLEITUNG**  
**MANUAL DE INSTALAÇÃO E MANUTENÇÃO**  
**ΕΓΧΕΙΡΙΔΙΟ ΕΓΚΑΤΑΣΤΑΣΗΣ ΚΑΙ ΣΥΝΤΗΡΗΣΗΣ**

**ASTRALPOOL** 

# ENGLISH

**IMPORTANT:** The instruction manual you are holding includes essential information on the safety measures to be implemented for installation and start-up. Therefore, the installer as well as the user must read the instructions before beginning installation and start-up.  
Keep this manual for future reference.

To achieve optimum performance of the WiFi control system for LumiPlus RGB Projectors, follow the instructions provided below:

## 1. SAFETY WARNINGS

- Installation, assembly and maintenance work must be carried out by a qualified service engineer.
- The service engineer must fulfill all health and safety regulations in force during the assembly, installation and start-up of the product.
- All contact with electric current must be avoided. Whenever the device is handled, it must be switched off from the mains.
- The service engineer and the user must abide by all regulations in force on hazard prevention.
- Any modifications to the product will require the manufacturer's prior consent.
- The installation must comply with standard IEC/HD 60364-7-702: Requirements for special installations or locations. Swimming pools and fountains.

## 2. CONTENT OF THE PACKAGING

75813	75814	76109
LumiPlus WiFi + Access Point	LumiPlus WiFi + Access Point + LumiPlus RGB Modulator	LumiPlus WiFi + Access Point (USA) + LumiPlus RGB Modulator (USA)
Guarantee booklet	Guarantee booklet	Guarantee booklet
LumiPlus WiFi instruction manual	LumiPlus WiFi instruction manual	LumiPlus WiFi instruction manual
	RGB Modulator instruction manual	RGB Modulator instruction manual

## 3. GENERAL SPECIFICATIONS

- The manufacturer may not be held liable for any damage caused by the mishandling, poor installation or addition of any electrical components that have not been made by it.
- The LumiPlus WiFi controller can only work as an accessory to the LumiPlus RGB modulator (code 27818).
- Operating frequency WiFi/BLE: 2,4 GHZ.

## 4. ELECTRICAL WIRING AND SET-UP

There are two operating modes: connection to a local WiFi network or to an Access Point.

### LOCAL WiFi NETWORK CONNECTION

#### A. DIAGRAM OF A LOCAL WiFi NETWORK CONNECTION

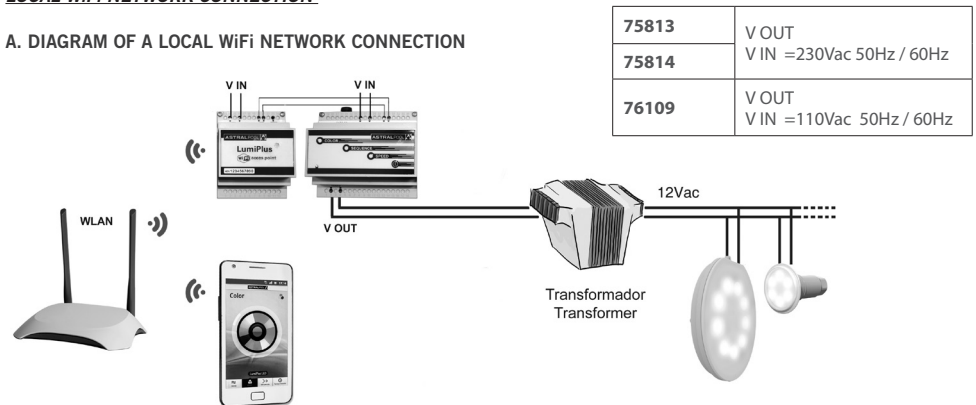

**B. SET-UP OF A LOCAL WiFi NETWORK CONNECTION**

- Download the LumiPlus LED app from Google Play or the Apple Store.

*iPhone/iPAD app:*

[www.lumiplusled-ios.astralpool.com](http://www.lumiplusled-ios.astralpool.com)



*Android (Google) app:*

[www.lumiplusled-android.astralpool.com](http://www.lumiplusled-android.astralpool.com)



- Switch on your mobile device's Bluetooth.
- Launch the LumiPlus LED app.

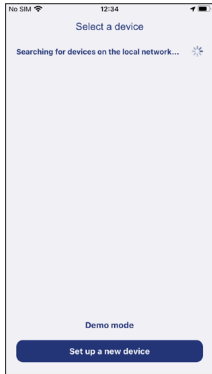

Set up a new device.

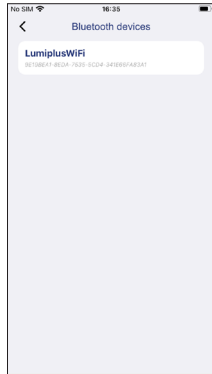

Devices found. Select LumiPlus WiFi

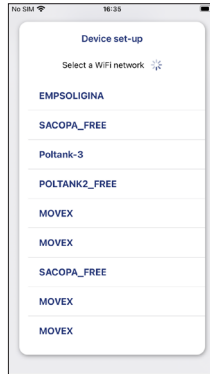

Select the same WiFi network to which the mobile or tablet device is connected.

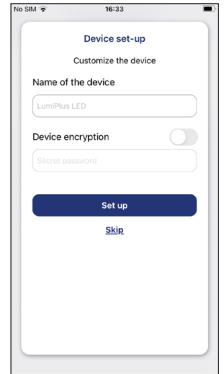

*Optional:* Give a name and set a password for the LumiPlus WiFi RGB device.

By pressing the RESET button for 5 seconds, your device will reboot with the factory settings.

**ACCESS POINT CONNECTION**

**A. DIAGRAM OF AN ACCESS POINT CONNECTION**

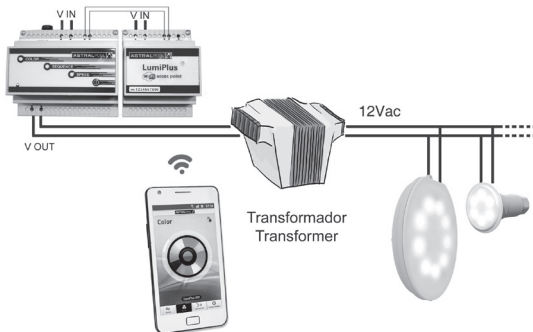

## C. SET-UP OF AN ACCESS POINT CONNECTION

- Download the LumiPlus LED app from Google Play or the Apple Store.

*iPhone/iPAD app:*

[www.lumiplusled-ios.astralpool.com](http://www.lumiplusled-ios.astralpool.com)



*Android (Google) app:*

[www.lumiplusled-android.astralpool.com](http://www.lumiplusled-android.astralpool.com)



- Connect your mobile telephone or tablet to the LumiPlusLED WiFi SSID network. The password is 123456789.  
- If the LumiPlusLED network is not detected, press the Reset button for 5 seconds and repeat the process in the previous point.

In Access Point mode, your mobile telephone or tablet will not have an Internet connection.

## 5. GENERAL FEATURES OF THE LUMIPLUS LED APP

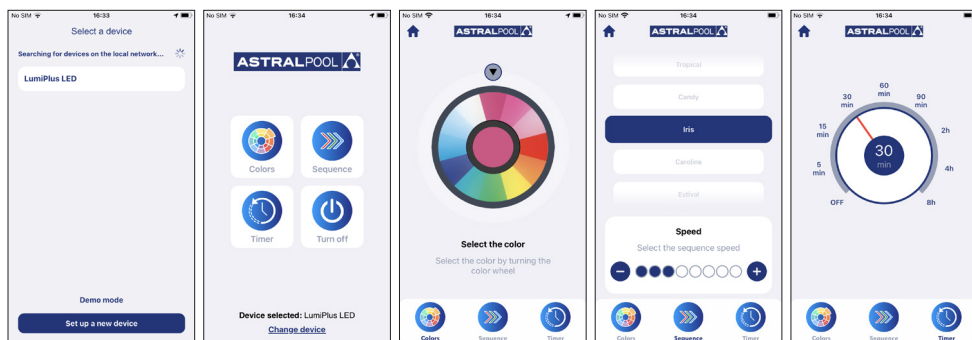

Select a device from the list.

Main menu. Select colors, sequences, timer and turn off the spotlights.

Turn the wheel to select a color.

Select the color sequences and the speed of the color changes.

Select the time the spotlights switch off. In OFF mode, the timer is disabled.

## 6. MAINTENANCE:

This product does not require any maintenance. If you become aware that it is not working properly, please contact our Customer Service Department.

# FRANÇAIS

**IMPORTANT:** le manuel d'instructions que vous avez entre les mains contient des informations de première importance sur les mesures de sécurité à adopter au moment de l'installation et de la mise en service. Il est par conséquent indispensable que l'installateur et l'utilisateur lisent attentivement les instructions avant de commencer le montage et la mise en marche.

Conservez ce manuel en vue de futures consultations sur le fonctionnement de cet appareil.

Pour obtenir un rendement optimal du Système de contrôle WiFi des Projecteurs LumiPlus RGB, veuillez suivre les instructions qui apparaissent ci-après :

## 1. CONSIGNES DE SÉCURITÉ :

- Les travaux d'installation, de montage et les tâches d'entretien doivent être effectués par des personnes dûment qualifiées.
- L'installateur est responsable du respect des normes de sécurité en vigueur pendant le montage, l'installation et la mise en marche du produit.
- Éviter tout contact avec le courant électrique. Avant d'effectuer toute opération d'entretien, s'assurer de débrancher le dispositif du réseau.
- L'installateur, tout comme l'utilisateur, doivent respecter les normes en vigueur en matière de prévention des accidents.
- Toute modification du produit devra être préalablement validée par le fabricant.
- Il convient de respecter les dispositions des normes IEC / HD 60364-7-702 : Règles pour les installations ou emplacements spéciaux. Piscines et fontaines.

## 2. CONTENU DE L'EMBALLAGE :

75813	75814	76109
LumiPlus WiFi + Access Point	LumiPlus WiFi + Access Point + LumiPlus Modulateur RGB	LumiPlus WiFi + Access Point (USA) + LumiPlus Modulateur RGB (USA)
Notice de garantie	Notice de garantie	Notice de garantie
Manuel d'instructions LumiPlus WiFi	Manuel d'instructions LumiPlus WiFi Manuel d'instructions Modulateur RGB	Manuel d'instructions LumiPlus WiFi Manuel d'instructions Modulateur RGB

## 3. CARACTÉRISTIQUES GÉNÉRALES :

- Le fabricant ne sera pas tenu responsable des défauts occasionnés par une mauvaise manipulation ou l'installation ou l'intégration de composants électriques qui n'aurait pas été réalisée dans ses propres installations.
- Le contrôleur LumiPlus WiFi ne peut fonctionner que comme complément du LumiPlus Modulateur RGB, code 27818.
- Fréquence de fonctionnement WiFi/BLE: 2,4 GHZ.

## 4. INSTALLATION ÉLECTRIQUE ET CONFIGURATION

Il y a deux modes de fonctionnement : Connexion à un réseau de WiFi local et connexion Access Point.

### MODE DE CONNEXION RÉSEAU WiFi LOCAL

#### A. SCHÉMA DE CONNEXION À UN RÉSEAU DE WiFi LOCAL

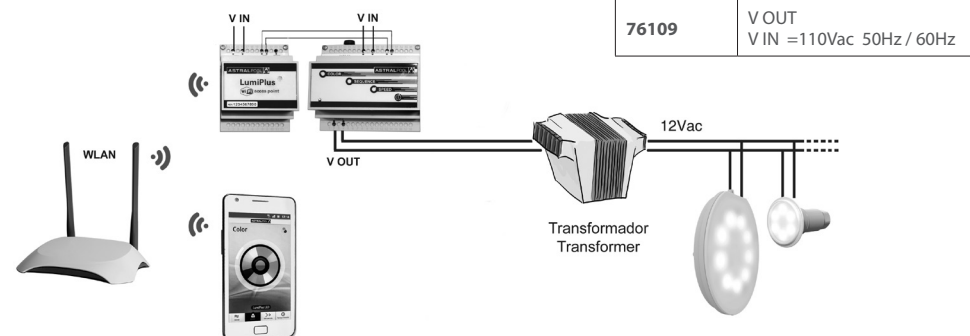

## B. CONFIGURATION EN MODE DE CONNEXION À UN RÉSEAU WiFi LOCAL

- Télécharger l'application LumiPlus LED sur Google Play ou Apple Store.

Application pour iPhone / iPad :

[www.lumiplusled-ios.astralpool.com](http://www.lumiplusled-ios.astralpool.com)



Application pour Android (Google) :

[www.lumiplusled-android.astralpool.com](http://www.lumiplusled-android.astralpool.com)



- Connecter le Bluetooth du dispositif mobile.
- Exécuter l'application LumiPlus LED.

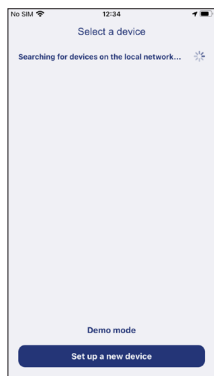

Configurer un nouveau dispositif

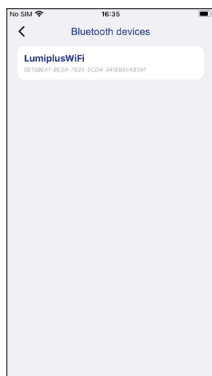

Dispositifs trouvés.  
Sélectionner LumiPlus WiFi

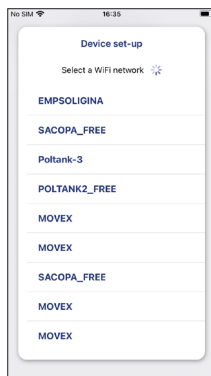

Sélectionner le réseau WiFi sur lequel sont connectés le mobile ou la tablette.

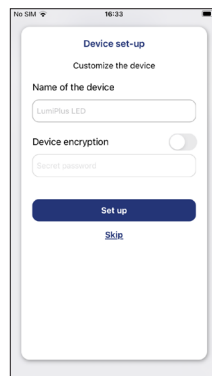

*En option* : Attribuer un nom et un mot de passe au dispositif LumiPlus WiFi RGB.

En appuyant 5 secondes sur le bouton RESET, le dispositif se réinitialise avec les paramètres d'usine.

## **MODE CONNEXION ACCESS POINT**

### A. SCHÉMA DE CONNEXION EN MODE ACCESS POINT

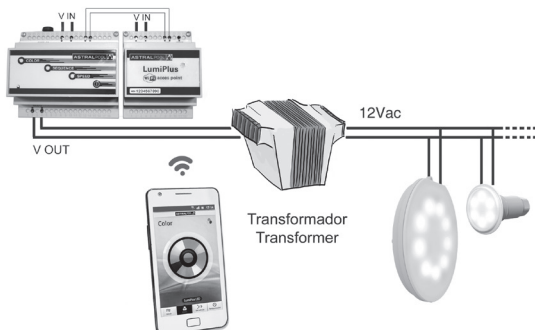

## C. CONFIGURATION EN MODE ACCESS POINT

- Télécharger l'application LumiPlus LED sur Google Play ou Apple Store.

Application pour iPhone / iPad :  
[www.lumiplusled-ios.astralpool.com](http://www.lumiplusled-ios.astralpool.com)



Application pour Android (Google) :  
[www.lumiplusled-android.astralpool.com](http://www.lumiplusled-android.astralpool.com)



- Connecter le téléphone portable ou la tablette au réseau WiFi SSID LumiPlusLED. Le mot de passe est 123456789.
- Si l'on ne détecte pas de réseau LumiPlusLED, appuyer sur le bouton Reset pendant 5 secondes, et reprendre le processus au point précédent.

En mode Access Point, le téléphone mobile ou tablette n'aurait pas de connexion à Internet.

## 5. FONCTIONNEMENT GÉNÉRAL DE L'APPLICATION LUMIPLUS LED

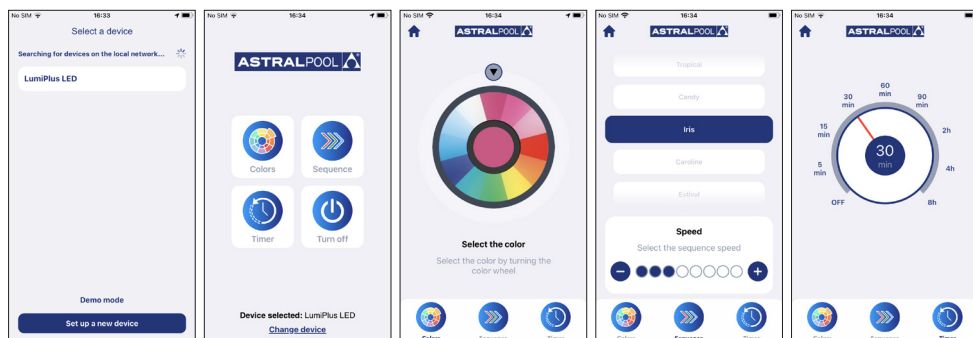

Sélectionner un dispositif de la liste.

Menu principal. Sélectionner : Couleurs, séquences, temporisateur et extinction des projecteurs.

Faire tourner la roue pour sélectionner la couleur.

Sélectionner des séquences de couleurs et rythme de changement de couleur.

Sélectionner la durée d'extinction des projecteurs. En mode OFF, le temporisateur est désactivé.

## 6. ENTRETIEN :

LumiPlusFlexi ne requiert pas d'entretien particulier, en cas de dysfonctionnement, veuillez contacter notre service client.

**IMPORTANTE:** El manual de instrucciones que usted tiene en sus manos, contiene información fundamental acerca de las medidas de seguridad a adoptar a la hora de la instalación y la puesta en servicio. Por ello, es imprescindible que tanto el instalador como el usuario lean las instrucciones antes de pasar al montaje y la puesta en marcha. Conserve este manual para futuras consultas acerca del funcionamiento de este aparato.

Para conseguir un rendimiento óptimo del Sistema de control WiFi de los Projectores LumiPlus RGB, siga las instrucciones que aparecen a continuación:

## 1. ADVERTENCIAS DE SEGURIDAD:

- Los trabajos de instalación, montaje y mantenimiento deben ser realizados por personal cualificado.
- Es obligación del instalador cumplir con todas las normas de seguridad vigentes durante el montaje, instalación y puesta en marcha del producto.
- Se debe evitar entrar en contacto con la tensión eléctrica. Cualquier manipulación debe realizarse con el dispositivo desconectado de la red.
- El instalador y el usuario deben respetar las normativas vigentes en prevención de accidentes.
- Cualquier modificación del producto requerirá el consentimiento previo del fabricante.
- Se deben cumplir las normas IEC / HD 60364-7-702: Reglas para las instalaciones y emplazamientos especiales. Piscinas y fuentes.

## 2. CONTENIDO DEL EMBALAJE:

75813	75814	76109
LumiPlus WiFi + Access Point	LumiPlus WiFi + Access Point + LumiPlus Modulador RGB	LumiPlus WiFi + Access Point (USA) + LumiPlus Modulador RGB (USA)
Folleto de garantía	Folleto de garantía	Folleto de garantía
Manual de instrucciones LumiPlus WiFi	Manual de instrucciones LumiPlus WiFi	Manual de instrucciones LumiPlus WiFi
	Manual de instrucciones Modulador RGB	Manual de instrucciones Modulador RGB

## 3. CARACTERÍSTICAS GENERALES:

- El fabricante no se responsabiliza de ningún defecto provocado por una mala manipulación, instalación o la incorporación de componentes eléctricos que no se hayan llevado a cabo en sus instalaciones.
- El controlador LumiPlus WiFi sólo puede funcionar como complemento del LumiPlus Modulador RGB, código 27818.
- Frecuencia de funcionamiento WiFi/BLE: 2,4 GHZ.

## 4. INSTALACIÓN ELÉCTRICA Y CONFIGURACIÓN

Existen dos modos de funcionamiento: Conexión a una red WiFi local y conexión Access Point.

### ***MODO CONEXIÓN RED WIFI LOCAL***

#### A. ESQUEMA DE CONEXIÓN A UNA RED WIFI LOCAL

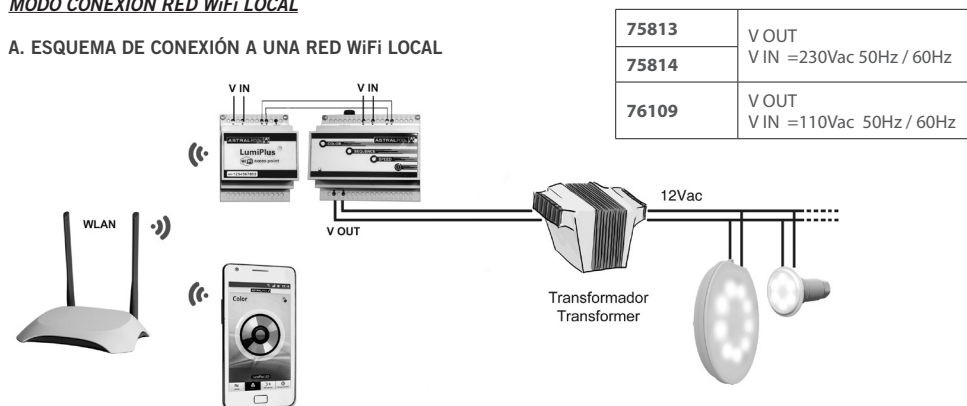



## B. CONFIGURACIÓN EN MODO DE CONEXIÓN A UNA RED WiFi LOCAL

- Descargar la aplicación LumiPlus LED en Google Play o Apple Store.

Aplicación para iPhone / iPad:

[www.lumiplusled-ios.astralpool.com](http://www.lumiplusled-ios.astralpool.com)



Aplicación para Android (Google):

[www.lumiplusled-android.astralpool.com](http://www.lumiplusled-android.astralpool.com)



- Conectar el Bluetooth del dispositivo móvil.
- Ejecutar la aplicación LumiPlus LED.

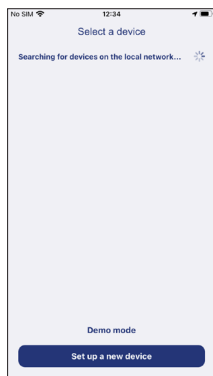

Configurar un nuevo dispositivo

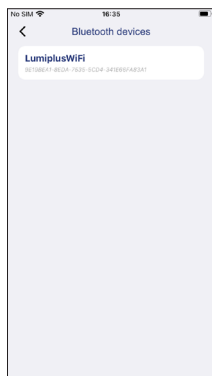

Dispositivos encontrados.  
Seleccionar LumiPlus WiFi

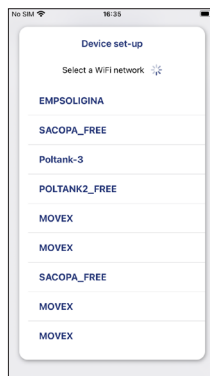

Seleccionar la misma red WiFi en la que está conectado el móvil o Tablet.

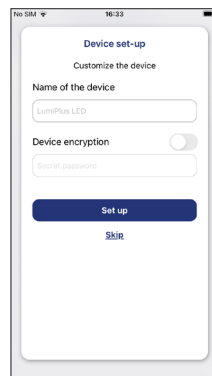

Opcional: Dar un nombre y contraseña al dispositivo LumiPlus WiFi RGB.

Pulsando el botón RESET durante 5 segundos se reinicia el dispositivo con los parámetros de fábrica.

## MODO CONEXIÓN ACCESS POINT

### A. ESQUEMA DE CONEXIÓN EN MODO ACCESS POINT

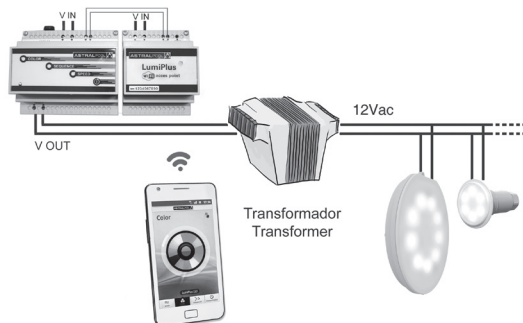

## C. CONFIGURACIÓN EN MODO ACCESS POINT

- Descargar la aplicación LumiPlus LED en Google Play o Apple Store.

Aplicación para iPhone / iPad:

[www.lumiplusled-ios.astralpool.com](http://www.lumiplusled-ios.astralpool.com)



Aplicación para Android (Google):

[www.lumiplusled-android.astralpool.com](http://www.lumiplusled-android.astralpool.com)



- Conectar el teléfono móvil o Tablet a la red WiFi SSID LumiPlusLED. La contraseña acceso es 123456789.
- En el caso de no detectar la red LumiPlusLED pulsar el botón de Reset durante 5 segundos y repetir el proceso del punto anterior.

En modo Access Point el teléfono móvil o Tablet no tendrán conexión a internet.

## 5. FUNCIONAMIENTO GENERAL DE LA APLICACIÓN LUMIPLUS LED

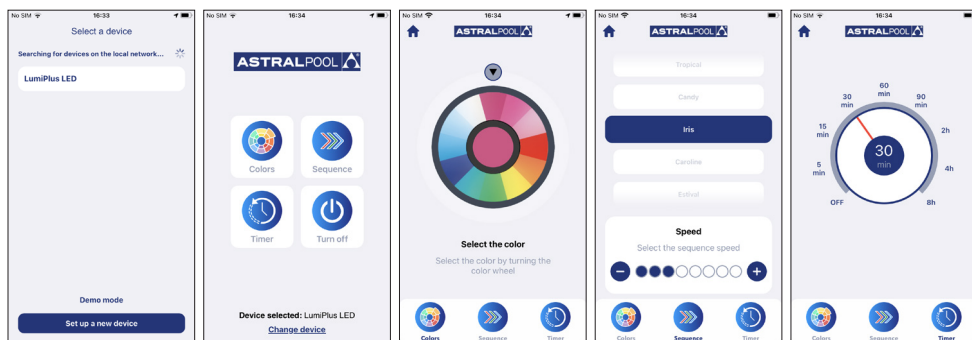

Seleccionar un dispositivo de la lista.

Menú principal.  
Seleccionar: Colores, secuencias, temporizador y apagado de los focos.

Girar la rueda para seleccionar el color.

Seleccionar secuencias de colores y velocidad de cambio de color.

Seleccionar el tiempo de apagado de los focos. En modo OFF se desactiva el temporizador.

## 6. MANTENIMIENTO:

El producto no precisa de ningún tipo de mantenimiento, si detectan que no funciona correctamente por favor pónganse en contacto con nuestro departamento de atención al cliente.

# ITALIANO

**IMPORTANTE:** Il presente manuale per l'uso contiene informazioni fondamentali sulle misure di sicurezza da adottare per l'installazione e la messa in servizio. Pertanto, è necessario che sia l'installatore che l'utente leggano le istruzioni prima di iniziare il montaggio e la messa in servizio.  
Conservare il presente manuale per consultazioni future circa il funzionamento di questo apparecchio.

Per ottenere una prestazione ottimale del sistema di controllo WiFi dei proiettori LumiPlus RGB, seguire le istruzioni riportate di seguito:

## 1. AVVERTENZE DI SICUREZZA:

- Gli interventi di installazione, montaggio e manutenzione vanno affidati esclusivamente a personale qualificato.
- L'installatore ha l'obbligo di rispettare tutte le norme di sicurezza vigenti durante le operazioni di montaggio, installazione e messa in funzione del prodotto.
- Evitare il contatto con la tensione elettrica. Prima di eseguire qualsiasi intervento sul dispositivo scollegarlo dalla rete elettrica.
- L'installatore e l'utente devono rispettare le norme vigenti in materia di prevenzione degli infortuni.
- Per apportare qualsiasi modifica al prodotto è necessario avere ottenuto previamente il consenso del produttore.
- Attenersi alle norme IEC / HD 60364-7-702: Regole per impianti e siti speciali. Piscine e fontane.

## 2. CONTENUTO DELLA CONFEZIONE:

75813	75814	76109
LumiPlus WiFi + Access Point	LumiPlus WiFi + Access Point + Modulatore LumiPlus RGB	LumiPlus WiFi + Access Point (USA) + Modulatore LumiPlus RGB (USA)
Foglio di garanzia	Foglio di garanzia	Foglio di garanzia
Manuale per l'uso di LumiPlus WiFi	Manuale per l'uso di LumiPlus WiFi Manuale per l'uso del Modulatore RGB	Manuale per l'uso di LumiPlus WiFi Manuale per l'uso del Modulatore RGB

## 3. CARATTERISTICHE GENERALI:

- Il produttore non assume alcuna responsabilità per eventuali difetti derivati da una cattiva manipolazione, installazione o integrazione di componenti elettrici eseguita al di fuori delle rispettive strutture.
- Il controller LumiPlus WiFi può funzionare solo come complemento del Modulatore LumiPlus RGB (cod. art. 27818).
- Frequenza di funzionamento WiFi/BLE: 2,4 GHZ.

## 4. IMPIANTO ELETTRICO E CONFIGURAZIONE

Sono previste due modalità di funzionamento: connessione a una rete WiFi locale e connessione Access Point.

### MODALITÀ DI CONNESSIONE A RETE WiFi LOCALE

#### A. SCHEMA DI CONNESSIONE A UNA RETE WiFi LOCALE

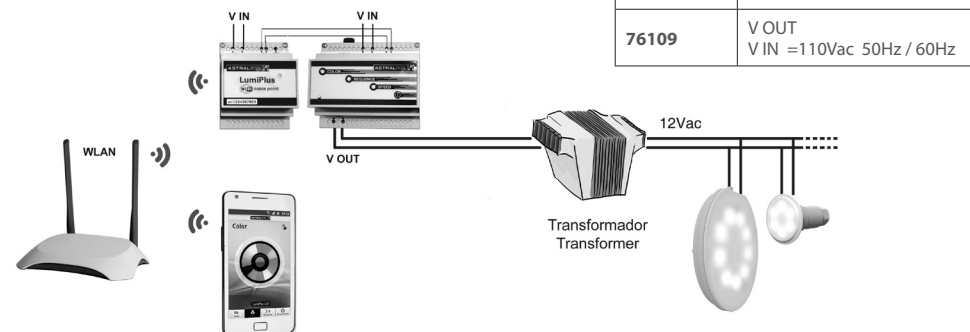

## B. CONFIGURAZIONE IN MODALITÀ DI CONNESSIONE A UNA RETE WIFI LOCALE

- Scaricare l'app LumiPlus LED da Google Play o Apple Store.

App per iPhone/iPad:

[www.lumiplusled-ios.astralpool.com](http://www.lumiplusled-ios.astralpool.com)



App per Android (Google):

[www.lumiplusled-android.astralpool.com](http://www.lumiplusled-android.astralpool.com)



- Attivare la funzione Bluetooth del dispositivo mobile.
- Eseguire l'app LumiPlus LED.

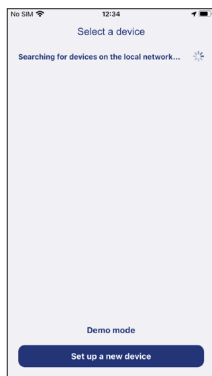

Configurare un nuovo dispositivo

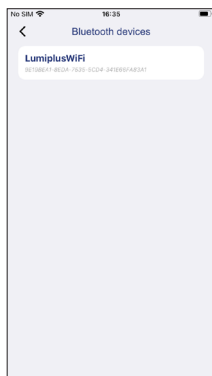

Dispositivi trovati. Selezionare LumiPlus WiFi

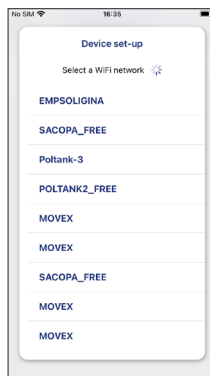

Selezionare la stessa rete WiFi a cui è collegato il telefono cellulare o il tablet.

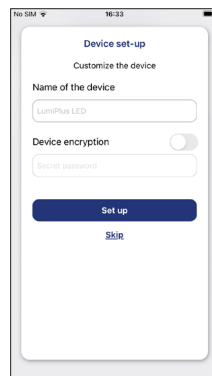

*Facoltativo:* assegnare un nome e una password al dispositivo LumiPlus WiFi RGB.

Premendo il pulsante RESET per 5 secondi, si ripristinano sul dispositivo le impostazioni di fabbrica.

## MODALITÀ DI CONNESSIONE ACCESS POINT

### A. SCHEMA DI CONNESSIONE IN MODALITÀ ACCESS POINT

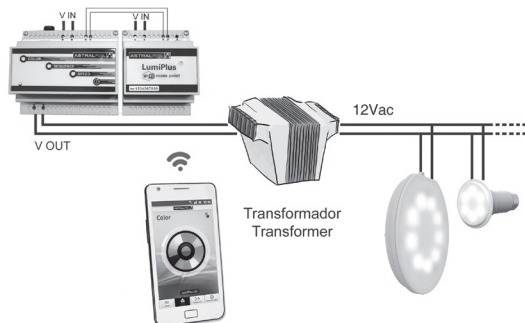

## C. CONFIGURAZIONE IN MODALITÀ ACCESS POINT

- Scaricare l'app LumiPlus LED da Google Play o Apple Store.

App per iPhone/iPad:

[www.lumiplusled-ios.astralpool.com](http://www.lumiplusled-ios.astralpool.com)



App per Android (Google):

[www.lumiplusled-android.astralpool.com](http://www.lumiplusled-android.astralpool.com)



- Collegare il cellulare o tablet alla rete WiFi SSID LumiPlusLED. La password di accesso è 123456789.
- Se la rete LumiPlusLED non venisse rilevata, premere il pulsante Reset per 5 secondi e ripetere la procedura descritta al punto precedente.

In modalità Access Point, il cellulare o tablet non avrà connessione a Internet.

## 5. FUNZIONAMENTO GENERALE DELL'APP LUMIPLUS LED

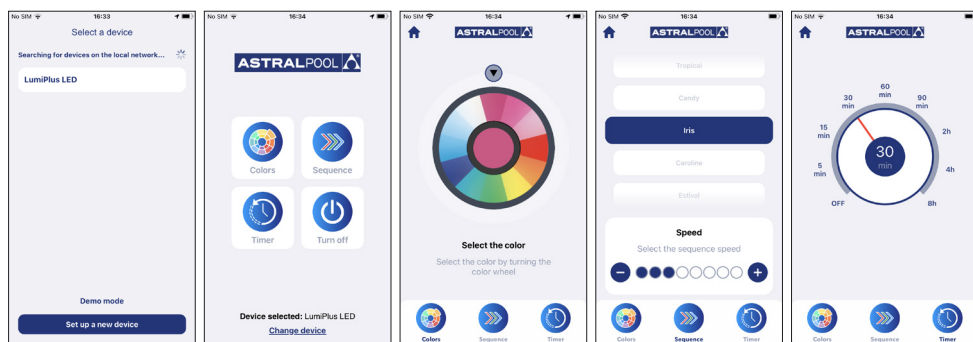

Selezionare un dispositivo scegliendo tra quelli che figurano nella lista.

Menu principale. Selezionare: colori, sequenze, timer e spegnimento dei faretto.

Girare la ruota per selezionare il colore.

Selezionare le sequenze di colori e la velocità di cambiamento da un colore all'altro.

Selezionare il tempo di spegnimento dei faretto. In modalità OFF, il timer è disattivato.

## 6. MANUTENZIONE:

Il prodotto non richiede alcun tipo di manutenzione. Qualora si rilevassero delle anomalie di funzionamento contattare il nostro ufficio di assistenza clienti.

# DEUTSCH

**WICHTIG:** Die Betriebsanleitung, die Sie in Händen halten, enthält wichtige Informationen über die Sicherheitsmaßnahmen, die für Installation und Inbetriebnahme anzuwenden sind. Es ist daher unerlässlich, dass die Anweisungen sowohl vom Installateur als auch vom Benutzer vor der Montage und Inbetriebnahme aufmerksam durchgelesen werden. Bewahren Sie dieses Betriebsanleitung auf, falls Sie zu einem späteren Zeitpunkt Informationen über die Funktionsweise dieses Geräts nachschlagen möchten.

Für eine optimale Leistung des WiFi-Steuersystems für die Projektoren LumiPlus RGB beachten Sie bitte die im Folgenden aufgeführten Anweisungen:

## 1. SICHERHEITSHINWEISE:

- Die Installations-, Montage- und Wartungsarbeiten müssen von qualifizierten Fachkräften ausgeführt werden.
- Es obliegt dem Installateur, alle geltenden Sicherheitsnormen bei Montage, Installation und Inbetriebnahme des Produkts zu erfüllen.
- Der Kontakt mit der elektrischen Spannung muss vermieden werden. Vor jeglicher Manipulation muss das Gerät vom Stromnetz getrennt werden.
- Der Installateur und der Benutzer müssen die geltenden Unfallverhütungsvorschriften einhalten.
- Für jegliche Änderung des Produkts ist die vorherige Zustimmung des Herstellers erforderlich.
- Die Normen IEC / HD 60364-7-702 müssen erfüllt werden: Anforderungen für Betriebsstätten, Räume und Anlagen besonderer Art. Schwimmbecken und Springbrunnen.

## 2. VERPACKUNGSIHALT:

75813	75814	76109
LumiPlus WiFi + Access Point	LumiPlus WiFi + Access Point + LumiPlus Modulator RGB	LumiPlus WiFi + Access Point (USA) + LumiPlus Modulator RGB (USA)
Garantiedokument	Garantiedokument	Garantiedokument
Betriebsanleitung LumiPlus WiFi	Betriebsanleitung LumiPlus WiFi Betriebsanleitung Modulator RGB	Betriebsanleitung LumiPlus WiFi Betriebsanleitung Modulator RGB

## 3. ALLGEMEINE MERKMALE:

- Der Hersteller haftet in keinem Fall für Mängel, die durch fehlerhafte Manipulation, Installation oder den nicht werkseitig durchgeführten Einbau elektrischer Komponenten verursacht wurden.
- Die Steuerung LumiPlus WiFi funktioniert nur als Ergänzung zum LumiPlus Modulator RGB, Code 27818.
- Betriebsfrequenz WiFi/BLE: 2,4 GHz.

## 4. ELEKTROINSTALLATION UND KONFIGURATION

Es gibt zwei Betriebsmodi: Verbindung mit einem lokalem WiFi-Netzwerk und eine Access Point-Verbindung.

### MODUS VERBINDUNG LOKALES WIFI-NETZWERK

#### A. VERBINDUNGSSSCHEMA LOKALES WIFI-NETZWERK

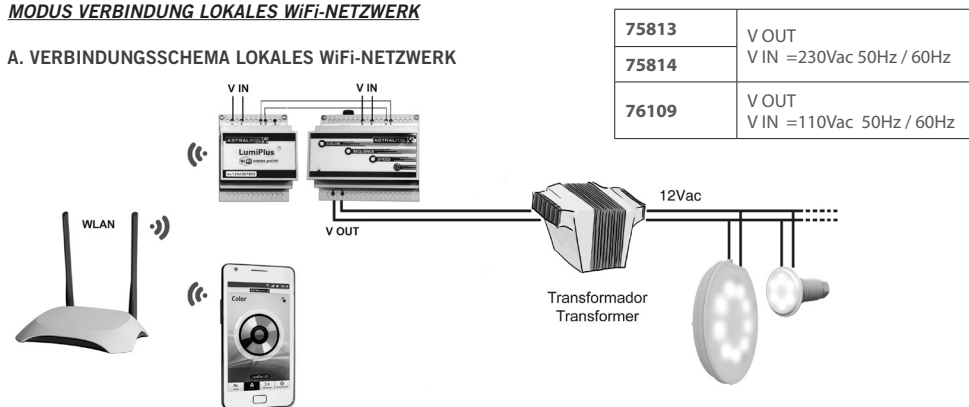

## B. KONFIGURATION IM MODUS VERBINDUNG MIT EINEM LOKALEN WIFI-NETZWERK

- Die Applikation LumiPlus LED von Google Play oder Apple Store herunterladen.

*iPhone/iPAD Applikation:*

[www.lumiplusled-ios.astralpool.com](http://www.lumiplusled-ios.astralpool.com)



*Android (Google) Applikation:*

[www.lumiplusled-android.astralpool.com](http://www.lumiplusled-android.astralpool.com)



- Eine Bluetooth-Verbindung des Mobilgeräts herstellen.
- Die Applikation LumiPlus LED ausführen.

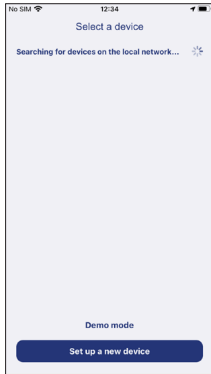

Ein neues Gerät konfigurieren

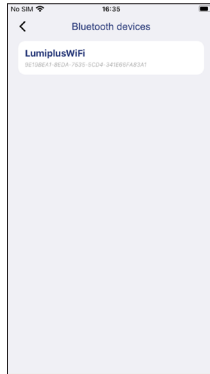

Geräte gefunden. Lumi-Plus WiFi auswählen.

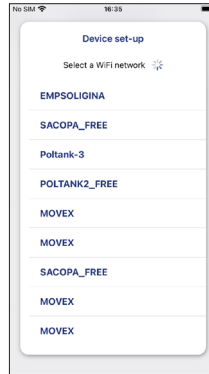

Das gleiche WiFi-Netzwerk auswählen, mit dem Ihr Handy bzw. Tablet verbunden ist.

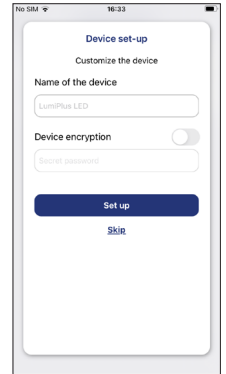

*Optional:* Name und Passwort für das Gerät LumiPlus WiFi RGB angeben.

RESET-Taste für 5 Sekunden gedrückt halten, damit das Gerät mit den werkseitigen Parametern neu startet.

## MODUS ACCESS POINT-VERBINDUNG

### A. VERBINDUNGSSSCHEMA IM MODUS ACCESS POINT

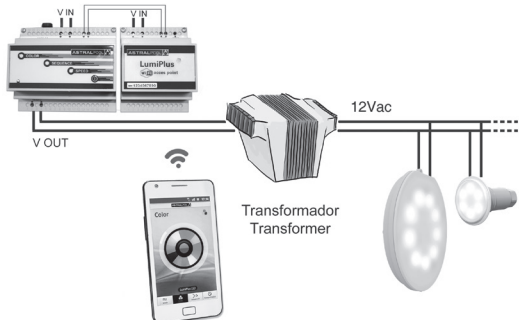

## C. KONFIGURATION IM MODUS ACCESS POINT

- Die Applikation LumiPlus LED von Google Play oder Apple Store herunterladen.

*iPhone/iPAD Applikation:*

[www.lumiplusled-ios.astralpool.com](http://www.lumiplusled-ios.astralpool.com)



*Android (Google) Applikation:*

[www.lumiplusled-android.astralpool.com](http://www.lumiplusled-android.astralpool.com)



- Mobiltelefon oder Tablet mit dem WiFi SSID LumiPlusLED-Netzwerk verbinden. Das Zugriffspasswort lautet 123456789.  
- Falls das LumiPlusLED-Netzwerk nicht erkannt wird, die RESET-Taste für 5 Sekunden gedrückt halten und den Vorgang vom vorherigen Punkt wiederholen.

Im Modus Access Point haben das Mobiltelefon bzw. Tablet keine Internetverbindung.

## 5. ALLGEMEINE FUNKTIONSWEISE DER APPLIKATION LUMIPLUS LED

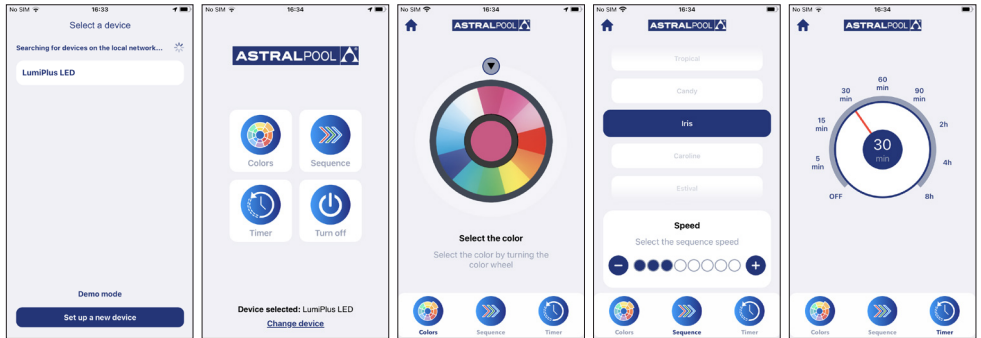

Ein Gerät aus der Liste auswählen.

Hauptmenü. Auswählen: Farben, Sequenzen, Timer und Ausschalten des Spots.

Drehen Sie das Rad, um die Farbe auszuwählen.

Farbsequenzen auswählen und Farbwechsel-Geschwindigkeiten.

Die Zeit auswählen zum Ausschalten der Spots. Im OFF-Modus wird der Timer deaktiviert.

## 6. WARTUNG:

Für das Produkt ist keinerlei Wartung erforderlich; sollten Sie feststellen, dass es nicht korrekt funktioniert, wenden Sie sich bitte an unsere Kundendienstabteilung.



# PORTUGUÊS

**IMPORTANTE:** O manual de instruções que tem nas mãos contém informações fundamentais sobre as medidas de segurança a tomar ao efetuar a instalação e a colocação em funcionamento. Por isso, é imprescindível que, tanto o instalador como o utilizador leiam as instruções antes de efetuar a montagem e a colocação em funcionamento. Guarde este manual para futuras consultas sobre o funcionamento deste aparelho.

Para um desempenho ideal do Sistema de Controlo WiFi dos Projetores LumiPlus RGB, siga as instruções abaixo:

## 1. ADVERTÊNCIAS DE SEGURANÇA:

- Os trabalhos de instalação, montagem e manutenção devem ser realizados por pessoal qualificado.
- O instalador tem a obrigação de cumprir todas as normas de segurança vigentes durante a montagem, instalação e colocação em funcionamento do produto.
- Deve-se evitar entrar em contacto com a tensão elétrica. Qualquer manuseamento deve ser realizado com o dispositivo desligado da rede.
- O instalador e o utilizador devem respeitar as normas vigentes em matéria de prevenção de acidentes.
- Qualquer alteração ao produto exigirá o consentimento prévio do fabricante.
- As normas IEC / HD 60364-7-702 devem ser cumpridas: Regras para instalações e locais especiais. Piscinas e fontes.

## 2. CONTEÚDO DA EMBALAGEM:

75813	75814	76109
LumiPlus WiFi + Access Point	LumiPlus WiFi + Access Point + LumiPlus Modulador RGB	LumiPlus WiFi + Access Point (USA) + LumiPlus Modulador RGB (USA)
Folheto de garantia	Folheto de garantia	Folheto de garantia
Manual de instruções LumiPlus WiFi	Manual de instruções LumiPlus WiFi Manual de instruções Modulador RGB	Manual de instruções LumiPlus WiFi Manual de instruções Modulador RGB

## 3. CARACTERÍSTICAS GERAIS:

- O fabricante não será responsável por quaisquer defeitos causados por manipulação incorreta, instalação ou incorporação de componentes elétricos que não tenham sido efetuados nas suas instalações.
- O controlador LumiPlus WiFi apenas pode funcionar como um complemento do LumiPlus Modulador RGB, código 27818.
- Frequência de funcionamento WiFi/BLE: 2,4 GHZ.

## 4. INSTALAÇÃO ELÉTRICA E CONFIGURAÇÃO

Existem dois modos de funcionamento: Ligação a uma rede WiFi local e ligação Access Point.

### MODO LIGAÇÃO REDE WIFI LOCAL

#### A. ESQUEMA DE LIGAÇÃO A UMA REDE WIFI LOCAL

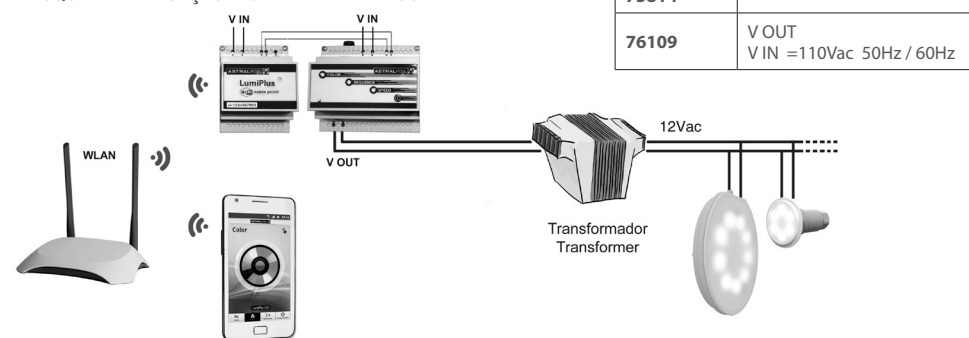

## B. CONFIGURAÇÃO NO MODO DE LIGAÇÃO A UMA REDE WiFi LOCAL

- Descarregue a aplicação LumiPlus LED no Google Play ou na Apple Store.

Aplicação para iPhone / iPad:

[www.lumiplusled-ios.astralpool.com](http://www.lumiplusled-ios.astralpool.com)



Aplicação para Android (Google):

[www.lumiplusled-android.astralpool.com](http://www.lumiplusled-android.astralpool.com)



- Conecte o Bluetooth do dispositivo móvel.
- Execute a aplicação LumiPlus LED.

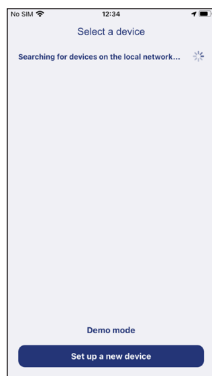

Configure um novo dispositivo

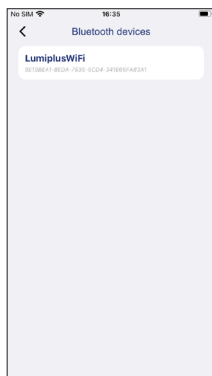

Dispositivos encontrados.  
Selecione LumiPlus WiFi

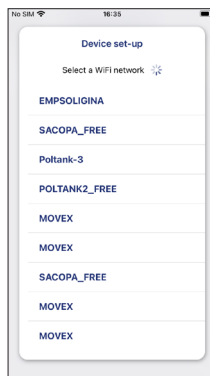

Selecione a mesma rede WiFi a que o telemóvel ou tablet está ligado.

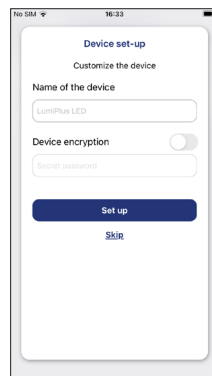

*Opcional:* Atribua um nome e uma palavra-chave ao dispositivo LumiPlus WiFi RGB.

Ao premir o botão RESET durante 5 segundos, o dispositivo é reiniciado com as configurações de fábrica.

## MODO LIGAÇÃO ACCESS POINT

### A. ESQUEMA DE LIGAÇÃO NO MODO ACCESS POINT

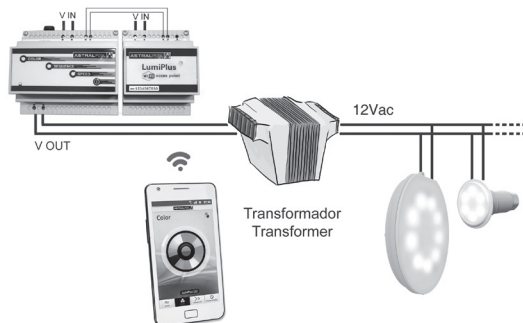

## C. CONFIGURAÇÃO NO MODO ACCESS POINT

- Descarregue a aplicação LumiPlus LED no Google Play ou na Apple Store.

Aplicação para iPhone / iPad:

[www.lumiplusled-ios.astralpool.com](http://www.lumiplusled-ios.astralpool.com)



Aplicação para Android (Google):

[www.lumiplusled-android.astralpool.com](http://www.lumiplusled-android.astralpool.com)



- Ligue o seu telemóvel ou tablet à rede WiFi SSID LumiPlusLED. A palavra-chave de acesso é 123456789.

- Se a rede LumiPlusLED não for detetada, carregue no botão Reset durante 5 segundos e repita o processo do ponto anterior.

No modo Access Point, o telemóvel ou tablet não terá ligação à Internet.

## 5. FUNCIONAMENTO GERAL DA APLICAÇÃO LUMIPLUS LED

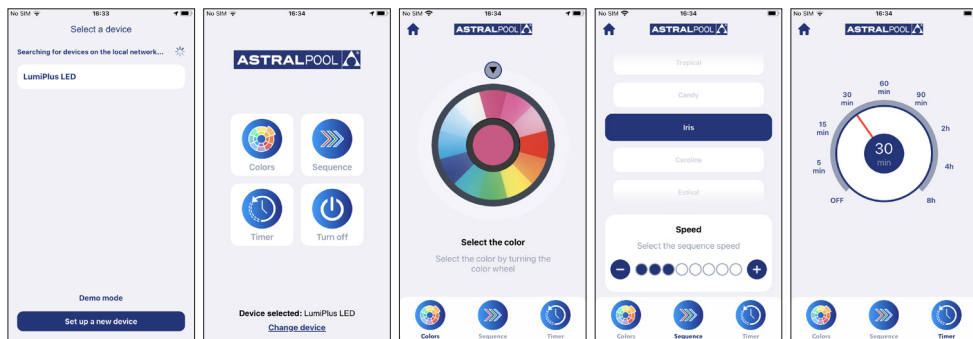

Selecione um dispositivo da lista.

Menu principal. Selecionar: Cores, seqüências, temporizador e desligamento dos focos.

Gire a roda para selecionar a cor.

Selecionar seqüências de cores e a velocidade de mudança de cor.

Selecionar o tempo de desligamento dos focos. No modo OFF, o temporizador é desativado.

## 6. MANUTENÇÃO:

O produto não precisa de nenhum tipo de manutenção. Se verificar que não está a funcionar corretamente, contacte o nosso departamento de apoio ao cliente.

## ΕΛΛΗΝΙΚΑ

**ΣΗΜΑΝΤΙΚΟ:** Το εγχειρίδιο οδηγιών που κρατάτε στα χέρια σας περιέχει βασικές πληροφορίες σχετικά με τα μέτρα ασφαλείας που πρέπει να λαμβάνονται κατά την εγκατάσταση και τη θέση σε λειτουργία. Επομένως, είναι απαραίτητο τόσο ο εγκαταστάτης όσο και ο χρήστης να διαβάσουν τις οδηγίες πριν από την εγκατάσταση και τη θέση σε λειτουργία. Φυλάξτε αυτό το εγχειρίδιο για μελλοντική αναφορά σχετικά με τη λειτουργία αυτής της συσκευής.

Για βέλτιστη απόδοση του συστήματος ελέγχου WiFi του βιντεοπροβολέα LumiPlus RGB, ακολουθήστε τις παρακάτω οδηγίες:

### 1. ΠΡΟΕΙΔΟΠΟΙΗΣΕΙΣ ΑΣΦΑΛΕΙΑΣ:

- Οι εργασίες εγκατάστασης, συναρμολόγησης και συντήρησης πρέπει να εκτελούνται από εξειδικευμένο προσωπικό.
- Είναι υποχρέωση του εγκαταστάτη να συμμορφώνεται με όλους τους ισχύοντες κανονισμούς ασφαλείας κατά τη συναρμολόγηση, την εγκατάσταση και τη θέση σε λειτουργία του προϊόντος.
- Πρέπει να αποφεύγεται η επαφή με ηλεκτρική τάση. Οποιοσδήποτε χειρισμός πρέπει να πραγματοποιείται με τη συσκευή αποσυνδεδεμένη από το δίκτυο.
- Ο εγκαταστάτης και ο χρήστης πρέπει να συμμορφώνονται με τους ισχύοντες κανονισμούς πρόληψης ατυχημάτων.
- Για οποιαδήποτε τροποποίηση του προϊόντος απαιτείται η προηγούμενη συγκατάθεση του κατασκευαστή.
- Πρέπει να τηρούνται τα πρότυπα IEC / HD 60364-7-702: Κανόνες για ειδικές εγκαταστάσεις και τοποθεσίες. Πισίνες και αντρίβανια.

### 2. ΤΟ ΠΕΡΙΕΧΟΜΕΝΟ ΤΗΣ ΣΥΣΚΕΥΑΣΙΑΣ:

75813	75814	76109
LumiPlus WiFi + Access Point	LumiPlus WiFi + Access Point + LumiPlus Modulator RGB	LumiPlus WiFi + Access Point (USA) + LumiPlus Modulator RGB (USA)
Φυλλάδιο εγγύησης	Φυλλάδιο εγγύησης	Φυλλάδιο εγγύησης
Εγχειρίδιο οδηγιών LumiPlus WiFi	Εγχειρίδιο οδηγιών LumiPlus WiFi	Εγχειρίδιο οδηγιών LumiPlus WiFi
	Εγχειρίδιο οδηγιών Διαμορφωτής RGB	Εγχειρίδιο οδηγιών Διαμορφωτής RGB

### 3. ΓΕΝΙΚΑ ΧΑΡΑΚΤΗΡΙΣΤΙΚΑ:

- Ο κατασκευαστής δεν ευθύνεται για τυχόν ελαττώματα που οφείλονται σε ακατάλληλο χειρισμό, εγκατάσταση ή ενσωμάτωση ηλεκτρικών εξαρτημάτων που δεν έχουν πραγματοποιηθεί στις εγκαταστάσεις του κατασκευαστή.
- Ο ελεγκτής LumiPlus WiFi μπορεί να λειτουργήσει μόνο ως συμπλήρωμα του LumiPlus RGB Modulator, κωδικός 27818.
- Συχνότητα λειτουργίας WiFi/BLE: 2,4 GHz.

### 4. ΗΛΕΚΤΡΙΚΗ ΕΓΚΑΤΑΣΤΑΣΗ ΚΑΙ ΔΙΑΜΟΡΦΩΣΗ

Υπάρχουν δύο τρόποι λειτουργίας: Σύνδεση σε τοπικό δίκτυο WiFi και σύνδεση Access Point.

#### ΛΕΙΤΟΥΡΓΙΑ ΣΥΝΔΕΣΗΣ ΣΕ ΤΟΠΙΚΟ ΔΙΚΤΥΟ WiFi

##### A. ΔΙΑΓΡΑΜΜΑ ΣΥΝΔΕΣΗΣ ΣΕ ΤΟΠΙΚΟ ΔΙΚΤΥΟ WiFi

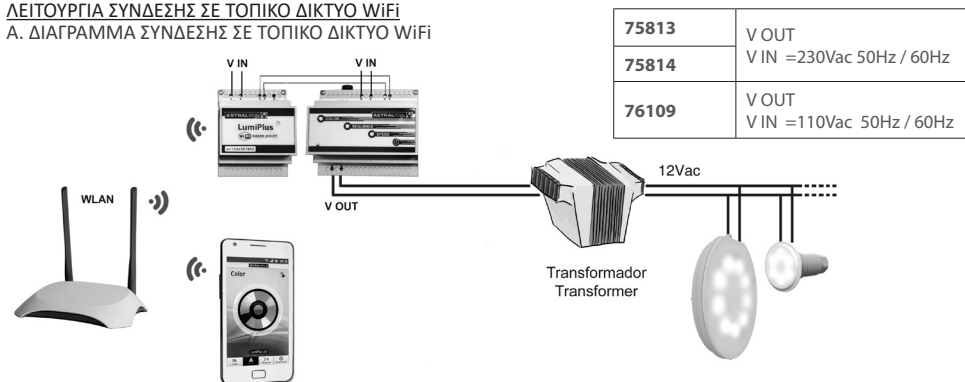

## Β. ΔΙΑΜΟΡΦΩΣΗ ΣΕ ΛΕΙΤΟΥΡΓΙΑ ΣΥΝΔΕΣΗΣ ΣΕ ΤΟΠΙΚΟ ΔΙΚΤΥΟ WiFi

- Κατεβάστε την εφαρμογή LumiPlus LED από το Google Play ή το Apple Store.

*Εφαρμογή για iPhone / iPad:*

[www.lumiplusled-ios.astralpool.com](http://www.lumiplusled-ios.astralpool.com)



*Εφαρμογή για Android (Google):*

[www.lumiplusled-android.astralpool.com](http://www.lumiplusled-android.astralpool.com)



- Συνδέστε το Bluetooth της κινητής συσκευής.
- Εκτελέστε την εφαρμογή LumiPlus LED.

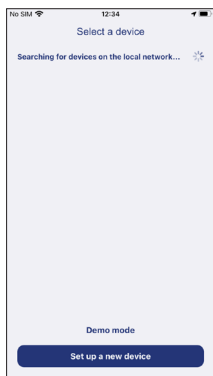

Διαμόρφωση μιας νέας συσκευής

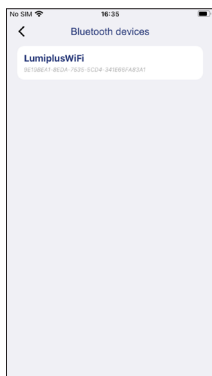

Βρέθηκαν συσκευές. Επιλέξτε LumiPlus WiFi

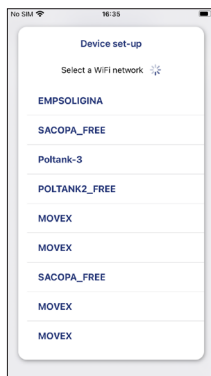

Επιλέξτε το ίδιο δίκτυο WiFi στο οποίο είναι συνδεδεμένο το κινητό τηλέφωνο ή το tablet.

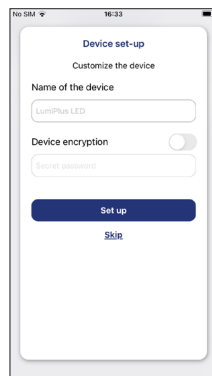

Προαιρετικά: Δώστε ένα όνομα και έναν κωδικό πρόσβασης στη συσκευή LumiPlus WiFi RGB.

Πατώντας το κουμπί RESET για 5 δευτερόλεπτα, η συσκευή επανέρχεται στις εργοστασιακές ρυθμίσεις.

## ΛΕΙΤΟΥΡΓΙΑ ΣΥΝΔΕΣΗΣ ΣΗΜΕΙΟΥ ΠΡΟΣΒΑΣΗΣ

### A. ΔΙΑΓΡΑΜΜΑ ΣΥΝΔΕΣΗΣ ΣΕ ΛΕΙΤΟΥΡΓΙΑ ΣΗΜΕΙΟΥ ΠΡΟΣΒΑΣΗΣ

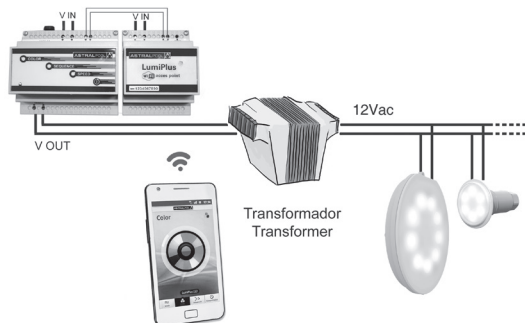

## C. ΔΙΑΜΟΡΦΩΣΗ ΣΕ ΛΕΙΤΟΥΡΓΙΑ ΣΗΜΕΙΟΥ ΠΡΟΣΒΑΣΗΣ

- Κατεβάστε την εφαρμογή LumiPlus LED από το Google Play ή το Apple Store.

Εφαρμογή για iPhone / iPad:

[www.lumiplusled-ios.astralpool.com](http://www.lumiplusled-ios.astralpool.com)



Εφαρμογή για Android (Google):

[www.lumiplusled-android.astralpool.com](http://www.lumiplusled-android.astralpool.com)



- Συνδέστε το κινητό σας τηλέφωνο ή το tablet σας στο δίκτυο LumiPlusLED SSID WiFi. Ο κωδικός πρόσβασης είναι 123456789.
- Εάν δεν εντοπιστεί το δίκτυο LumiPlusLED, πατήστε το κουμπί Reset για 5 δευτερόλεπτα και επαναλάβετε τη διαδικασία που περιγράφεται στο προηγούμενο σημείο.

Στη λειτουργία Access Point το κινητό τηλέφωνο ή το tablet δεν θα έχει σύνδεση στο διαδίκτυο.

## 5. ΓΕΝΙΚΗ ΛΕΙΤΟΥΡΓΙΑ ΤΗΣ ΕΦΑΡΜΟΓΗΣ LUMIPLUS LED

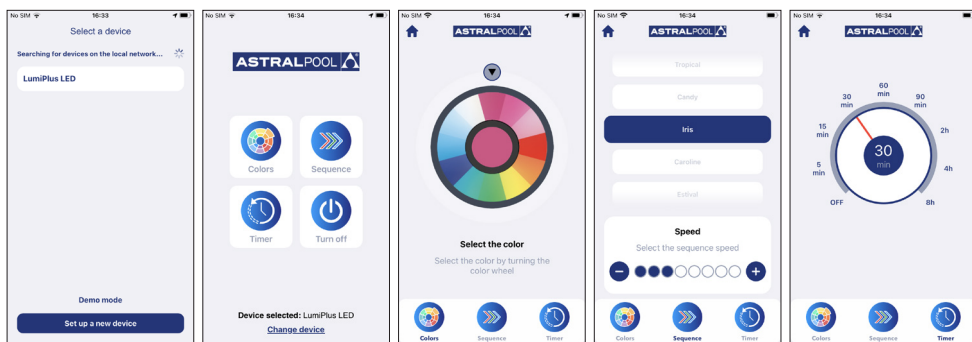

Επιλέξτε μια συσκευή της λίστας. Επιλέξτε το χρώμα. Επιλέξτε την ώρα για να σβήσετε τα φώτα. Στη λειτουργία OFF, το temporizier είναι απενεργοποιημένο.

Κυρίως μενού: Επιλέξτε: Χρώματα, ακολουθίες, επιλέξτε το χρώμα. Επιλέξτε αλληλουχίες χρωμάτων και ταχύτητας αλλαγής χρώματος.

Χρονοδιακόπτης και απενεργοποίηση των προβολέων.

## 6. ΣΥΝΤΗΡΗΣΗ:

Το προϊόν δεν απαιτεί κανέναν είδους συντήρηση, εάν διαπιστώσετε ότι δεν λειτουργεί σωστά, παρακαλούμε επικοινωνήστε με το τμήμα εξυπηρέτησης πελατών μας.



- DIMENSIONS
- DIMENSIONS
- DIMENSIONES
- DIMENSIONI
- ABMESSUNGEN
- DIMENSÕES
- ΔΙΑΣΤΑΣΕΙΣ

75813

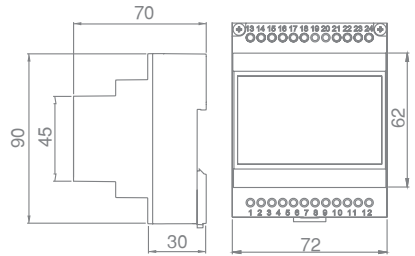

75814 / 76109

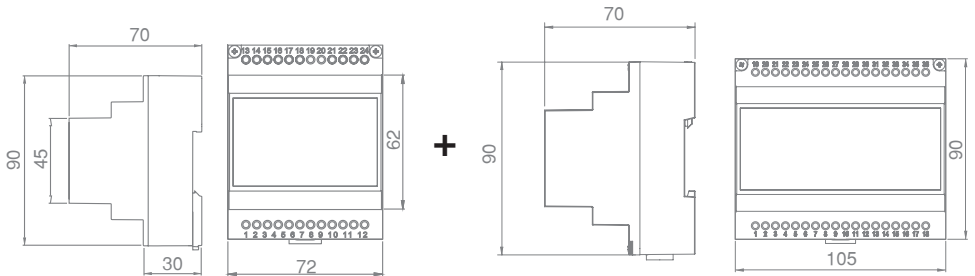

**Made in Spain**

Sacopa, S.A.U.

Pol. Ind. Poliger Sud – Sector I

17854 Sant Jaume de Llierca (Spain)

**Fluidra S.A.-Astralpool**

Avda. Alcalde Barnils, 69, 08174

Sant Cugat del Vallès, Barcelona, Spain

[www.astralpool.com](http://www.astralpool.com)

75813E201

- ©2022 Fluidra S.A. All rights reserved. This document is subject to changes without prior warning.
- ©2022 Fluidra S.A. Tous droits réservés. Ce document est sujet à modification sans notification préalable.
- ©2022 Fluidra S.A. Reservados todos los derechos. Este documento está sujeto a cambios sin previo aviso.
- ©2022 Fluidra S.A. Tutti i diritti riservati. Questo documento è soggetto a modifiche senza preavviso.
- ©2022 Fluidra S.A. Alle Rechte vorbehalten. Dieses Dokument kann ohne vorherige Ankündigung geändert werden.
- ©2022 Fluidra S.A. Todos os direitos reservados. Este documento está sujeito a alterações sem aviso prévio.
- ©2022 Fluidra S.A. Με την επιφύλαξη παντός δικαιώματος. Αυτό το έγγραφο υπόκειται σε αλλαγές χωρίς προειδοποίηση.