

Installations- og brugsvejledning - Dansk
Elektrisk robot på batteri
Oversættelse af original fransk vejledning

DA

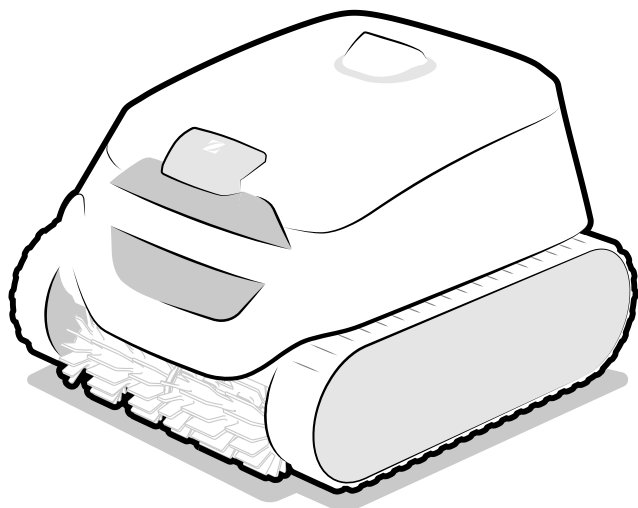

More documents on:
www.zodiac.com



CE EAC UK CA 
Ifølge produktets mærkning

H0753400.D - 2024/05 - EB3102



ADVARSLER

DA

- Før ethvert indgreb på apparatet er det bydende nødvendigt at have kendskab til denne installations- og brugsvejledning, samt til hæftet "Garantier", der leveres sammen med apparatet, da der ellers kan opstå materielle skader, alvorlige kvæstelser, eller endog dødsfald, samt ophævelse af garantien.
- Disse dokumenter skal opbevares i hele apparatets brugslevetid for senere konsultation og overdrages til evt. nye ejere.
- Det er forbudt at sprede eller ændre i dette dokument ved brug af et hvilket som helst middel uden tilladelse fra Zodiac®.
- Zodiac® evaluerer konstant sine produkter med henblik på at forbedre kvaliteten, så oplysningerne i dette dokument kan blive ændret uden varsel.

GENERELLE ADVARSLER

- Manglende overholdelse af disse advarsler kan forårsage skader på svømmebassinets udstyr eller medføre alvorlige personskader, eller død.
- Vedligeholdelse og reparation må kun udføres af en person, der er kvalificeret inden for det pågældende tekniske område (elektricitet, hydraulik eller køling). Den kvalificerede tekniker, der griber ind på apparatet, skal bruge/bære individuelt beskyttelsesudstyr (såsom sikkerhedsbriller, beskytteshandsker osv.) for at nedsætte risikoen for kvæstelser, som kan indtræde under indgreb på apparatet.  
- Før ethvert indgreb på apparatet, skal det sikres, at det ikke får tilført strøm, og at det er afsikret og afmærket.
- Apparatet er beregnet til en særlig brug for svømmebassiner og spa'er. Det må ikke anvendes til noget som helst andet formål end det, det er beregnet til.
- Dette apparat er ikke beregnet til brug af personer (herunder børn) med nedsatte fysiske, sensoriske eller mentale evner eller personer med manglende erfaring eller viden, medmindre de på forhånd har modtaget tilsyn eller instruktion vedrørende brugen af apparatet fra en person, der er ansvarlig for deres sikkerhed. Børn skal være overvågede for at forhindre, at de leger med apparatet.
- Dette apparat kan anvendes af børn på mindst 8 år og af personer med nedsatte fysiske, sensoriske eller mentale evner eller med manglende erfaring eller viden, hvis de er under behørigt opsyn eller instrueret i sikker brug af apparatet, og hvis de er klar over de risici, der er forbundet med brugen af apparatet. Børn og kæledyr må ikke lege med apparatet. Apparatet er ikke et legetøj. Rengøring og brugervedligeholdelse må ikke udføres af børn uden overvågning af en voksen.
- Apparatets belastning skal være i overensstemmelse med standarden IEC/HD 60364-7-702 og de nationale regler, der kræves for svømmebassiner. I tvivlstilfælde skal du kontakte din forhandler.
- Installationen af apparatet skal udføres i henhold til fabrikantens instruktioner og med overholdelse af de gældende lokale og nationale standarder. Installatøren er ansvarlig for apparatets installation og for overholdelsen af de nationale bestemmelser angående installationen. Fabrikanten kan under ingen omstændigheder holdes ansvarlig i tilfælde af ikke-overholdelse af gældende lokale installationsstandarder.
- Produktet skal vedligeholdes af en kvalificeret professionel hvad angår enhver anden handling end den enkle brugervedligeholdelse, der er beskrevet i denne vejledning.
- I tilfælde af at apparatet ikke fungerer: Forsøg ikke at reparere apparatet selv, men kontakt en kvalificeret tekniker. Producenten af produktet er ikke ansvarlig for skader, der skyldes brug af uautoriserede reservedele eller tilbehør.
- Se garantibetingelserne for oplysninger om tilsvarende tilladte værdier for vandbalancen for apparatets drift.
- Enhver deaktivering, eliminering eller omgåelse af et af de i apparatet integrerede sikkerhedselementer vil automatisk ophæve garantien, ligesom enhver brug af reservedele af et andet ikke godkendt fabrikat.
- Der må ikke sprayes med insekticider eller andre kemiske produkter (brandbare eller

ikke brandbare) mod apparatet, da det kan beskadige karrosseriet og fremkalde brand.

- Under apparatets drift må man ikke berøre ventilatoren eller de bevægelige dele og ikke have genstande eller fingre i nærheden af de bevægelige dele. De bevægelige dele kan medføre alvorlige kvæstelser, eller død.
- I frostvejr må du ikke betjene robotten, og heller ikke lade den stå udendørs.

ADVARSLER I FORBINDELSE MED ELEKTRISKE APPARATER

- Apparatets elektriske oplader skal være beskyttet med en fejlstrømsafbryder (RCD) beregnet for 30 mA, der er i overensstemmelse med de gældende standarder i installationslandet. Hvis det ikke er muligt at kontrollere, at kredsløbet er beskyttet af en RCD, skal du kontakte en kvalificeret elektriker.
- Der må ikke bruges forlængerledning til tilslutning af opladerstationen. Tilslut opladerstationen direkte til en passende strømforsyning.
- Før al drift, skal det kontrolleres, at:
 - Den nødvendige indgangsspænding, der er angivet på typeskiltet på opladerstationen, svarer til netspændingen;
 - Netforsyningen er kompatibel med enhedens strømbehov og er korrekt jordet.
- Ved unormal drift eller ved udsendelse af lugt fra apparatet, skal apparatet straks standses, frakobles fra elnettet og en kvalificeret tekniker kontaktes.
- Før du udfører vedligeholdelse eller service på apparatet, skal du sikre dig, at det er slukket, at det er helt afbrudt fra opladerstationen, og at alt andet udstyr eller tilbehør, der er tilsluttet apparatet, også er afbrudt fra forsyningskredsløbet.
- Hvis forsyningsstikket er beskadiget, skal det udskiftes af fabrikanten, en godkendt repræsentant eller på et reparationsværksted.
- Før apparatet sluttes til opladerstationen, skal det kontrolleres, at tilslutningsblokken eller strømforsyningsstikket, som apparatet skal sluttes til, er i god stand, og at det ikke er beskadiget eller rustent.
- I tordenvejr skal apparatet frakobles elnettet for at forhindre, at det bliver beskadiget af lyn.
- Apparatet indeholder magneter og komponenter, der udsender elektromagnetiske felter. Magneter og elektromagnetiske felter kan forstyrre pacemakere, defibrillatorer og andet medicinsk udstyr. Hold en sikker afstand mellem det medicinske udstyr og apparatet. Kontakt en læge eller producenten af det medicinske udstyr for at få specifikke oplysninger. Hvis enheden forstyrrer en pacemaker, defibrillator eller anden medicinsk enhed, skal du holde tilstrækkelig afstand til enheden, så den ikke forstyrrer dens brug.

ADVARSLER I FORBINDELSE MED ELEKTRISKE APPARATER MED BATTERI

- Brug ikke en beskadiget eller ændret batteripakke, rengøringsrobot eller opladerstation. Beskadigede eller modificerede batterier kan udvise uforudsigelig adfærd, hvilket kan medføre brand, eksplosion eller risiko for personskade.
- Du må ikke håndtere rengøringsrobotten eller opladerstationen under opladning, hvis du er våd eller ikke har sko på.
- Forsøg ikke at rengøre bladene, når rengøringsrobotten er i vand eller placeret på en våd overflade. Dette kan medføre alvorlige skader.
- Oplad kun med den opladerstation, der er angivet af producenten. Hvis du bruger en opladerstation, der er beregnet til en anden type batteri, kan det medføre brandfare.
- Udsæt ikke opladerstationen eller rengøringsrobotten for ild eller høj temperatur. Udsættelse for ild eller temperaturer over 65 °C kan forårsage en eksplosion.
- Enheden skal oplades ved en temperatur mellem 5 og 35 °C.
- Følg alle opladningsvejledninger, og oplad ikke den batteridrevne enhed uden for det temperaturområde, der er angivet i vejledningen. Hvis batteriet oplades forkert eller ved en temperatur uden for det angivne område, kan det beskadige batteriet og øge risikoen for brand.
- Opladerstationen kan bruges indendørs i et tørt, godt ventileret område eller udendørs i et tørt, mørkt område, uden for børns rækkevidde, varmekilder og svømmebassinkemikalier.

- Forsøg aldrig at åbne opladerstationen.
- Rør ikke ved opladerstationens opladningsplader eller rengøringsrobotten efter opladning, da temperaturen på disse komponenter kan være høj.
- Det installerede batteri er et genopladeligt Li-ion-batteri. Forsøg aldrig at afmontere eller udskifte det. Et batteri kan kortslutte og forårsage alvorlige forbrændinger. Undgå kontakt mellem ledninger eller metaldele, der kan forårsage gnister og kortslutte batteriet. Hvis batteriet er utæt, skal du undgå kontakt med væskeerne der siver ud og kontakte en fagmand for at udskifte batteriet. Bær øjenbeskyttelse, handsker og beskyttelsesbeklædning, når du bortskaffer rengøringsrobotten. I tilfælde af væskekontakt med hud og tøj vaskes straks med rigeligt vand og sæbe. I tilfælde af kontakt med øjnene må væsken ikke gnides i øjnene, men skal straks skylles med rindende vand i mindst 15 minutter uden at gnide. Få lægehjælp så hurtigt som muligt.
- Batteriet og robotten skal bortskaffes i overensstemmelse med de lokale krav. Batteriet skal bortskaffes på en bæredygtig og miljøvenlig måde i godkendte affaldsbeholdere eller indsamlingscentre i overensstemmelse med den lokale lovgivning. Kontakt din lokale myndighed for at få yderligere oplysninger.

SPECIFIKATIONER for “rengøringsrobotter til svømmebassiner”

- Robotten er designet til at fungere korrekt i svømmebassin vand med en temperatur på mellem 10 °C og 35 °C.
- For at undgå personskade eller beskadigelse af rengøringsrobotten må du ikke betjene den uden for vandet.
- For at undgå enhver risiko for skader er det forbudt at svømme, når robotten befinder sig i bassinet.
- Brug ikke robotten under choklorering i svømmebassinet.
- Efterlad ikke robotten uden opsyn i længere tid.
- Hvis robotten skal bruges i et saltvandssvømmebassin, skal du sørge for, at alt saltet er opløst, inden du placerer den i vandet.

ADVARSEL OM BRUG AF EN ROBOT I ET BASSIN MED LINER

- Før du installerer robotten, skal du omhyggeligt inspicere svømmebassinets liner. Hvis lineren er smuldrende eller beskadiget nogle steder, hvis der forekommer grus, folder, rødder eller korrosion, må robotten ikke installeres, før lineren er blevet repareret eller udskiftet af en kvalificeret fagmand. Producenten kan ikke holdes ansvarlig for eventuelle skader på foringen.
- Overfladen på nogle mønstrede liner kan hurtigt blive slidt: Motiverne og/eller deres farve kan blive beskadiget, falme eller forsvinde ved kontakt med visse genstande (rengøringsbørster, legetøj, bøjler, klordispensere, robotter). Slid på lineren og udtværing af motiverne er ikke robotproducentens ansvar og er ikke omfattet af den begrænsede garanti.

ADVARSEL OM BRUG AF EN ROBOT I ET SVØMMEBASSIN I RUSTFRIT STÅL

- Overfladen på nogle svømmebassiner i rustfrit stål kan være meget skrøbelig. Overfladen på disse bassiner kan blive beskadiget af den naturlige gnidning af affald mod beklædningen, f.eks. forårsaget af hjul, larvefodder eller børster fra robotter, herunder elektriske svømmebassinrobotter. Slid eller ridser på svømmebassiner i rustfrit stål er ikke robotproducentens ansvar og er ikke dækket af den begrænsede garanti.



Genbrug

Dette symbol, som kræves i henhold til det europæiske WEEE-direktiv 2012/19/EU (direktiv om affald af elektrisk og elektronisk udstyr), betyder, at din enhed ikke må smides væk med husholdningsaffald. Det skal sorteres og indsamles med henblik på genbrug, genvinding eller nyttiggørelse. Hvis det indeholder potentielt farlige stoffer for miljøet, skal disse fjernes eller neutraliseres. Søg oplysninger om genbrugsmetoder hos din forhandler.

INDHOLDSFORTEGNELSE



1 Oplysninger før brug

5

1.1 | Beskrivelse

5

1.2 | Tekniske specifikationer og mærkning

6

1.3 | Driftsprincip

7

1.4 | Forberedelse af svømmebassinet

7



2 Generel anvendelse

8

2.1 | Montering af opladerstationen

8

2.2 | Installation af stationen og opladning af robotten

9

2.3 | Beskrivelse af grænsefladen

10

2.4 | Beskrivelse af kontrollamperne

11

2.5 | Start af en rengøringscyklus

12

2.6 | Optagning af robotten

14

2.7 | Opbevaring af robotten

15



3 Brug af appen iAquaLink™.

16

3.1 | Første konfiguration af robotten

16

3.2 | Funktioner, der er tilgængelige i appen iAqualink™

17



4 Vedligeholdelse

18

4.1 | Rengøring af robotten og opladerstationen

18

4.2 | Rengøring af filteret

18

4.3 | Rengøring af børsterne og børstebunden

19

4.4 | Rengøring af dækslets forsegling

19

4.5 | Rengøring af propellen

20

4.6 | Udskiftning af børsterne

21

4.7 | Udskiftning af batteriet

22

4.8 | Overvintring

22



5 Afhjælpning af problemer

23

5.1 | Apparatets adfærd

23

5.2 | Stationens adfærd

24

5.3 | Brugeradvarsler

25

5.4 | Fejlfinding angående tilslutning til applikationen iAquaLink™

27



Tip: For at lette kontakten til forhandleren

Noter forhandlerens kontaktoplysninger ned, så de er lette at finde, og udfyld "produktoplysningerne" bag på brugsanvisningen, da forhandleren vil bede dig om disse oplysninger.



1 Oplysninger før brug

1.1 I Beskrivelse

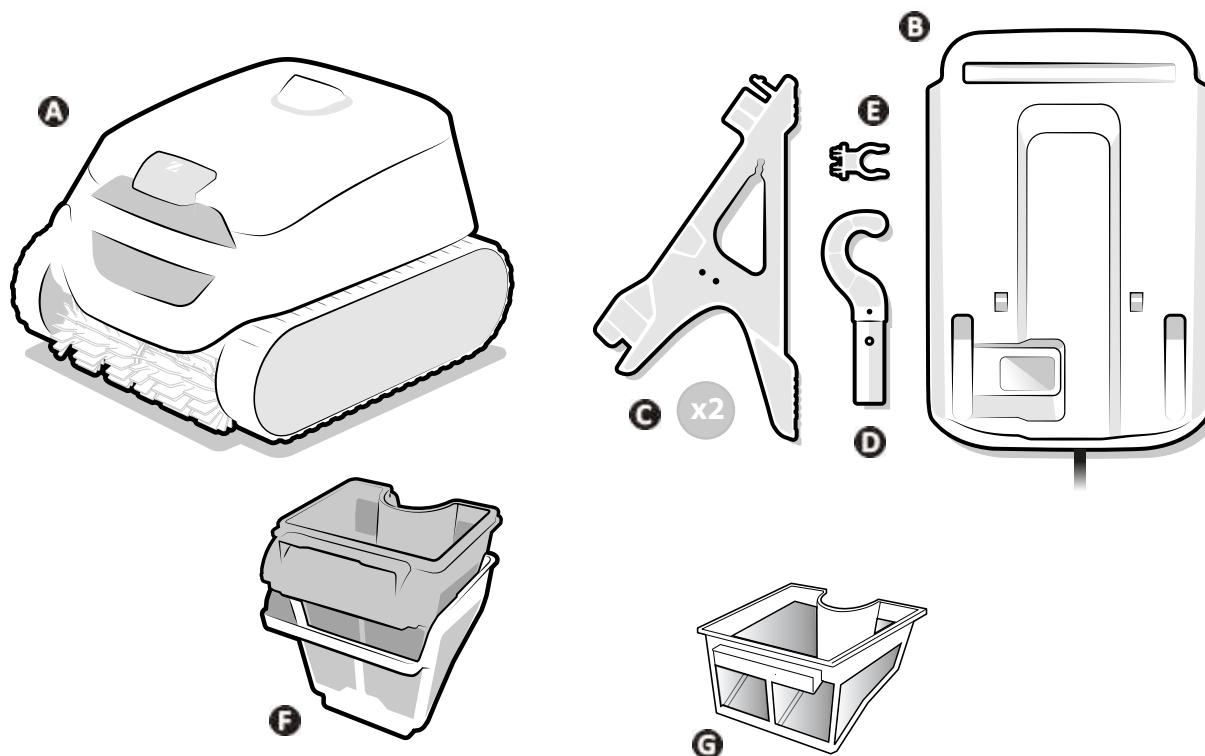

DA

		RF 5200 iQ CNX-Li 52XX iQ 52 XA-Li iQ XA-Li 52XX iQ	RF 5400 iQ
A	Robot	✓	✓
B	Opladerstation (skal samles)	✓	✓
C	Fod (x2)	✓	✓
D	Krog*	✓	✓
E	Fastgørelse til kroge	✓	✓
F	Dobbelt filtrering (150/60 μ)	+	✓
G	Enkelt filtrering (100 μ)	✓	

* Skal fastgøres til en poolstang (standard, medfølger ikke): Nødvendig for at tage robotten op af vandet.

✓: Medfølger

+: Fås som ekstraudstyr

1.2 I Tekniske specifikationer og mærkning

1.2.1 Tekniske specifikationer

Spændingsforsyning til opladerstation		110 - 240 VAC, 50/60 Hz, klasse II*
Robots nominelle spænding		25,4 VDC
Belastningsspænding		29,4 VDC
Opladers maksimale effekt		58 W / 29,4W**
Batterikapacitet		10 Ah / 6.4Ah**
Robottens nominelle effekt		130 W
Filterkapacitet		4 L
Robottens mål (B x D x H)		41 x 42 x 28 cm
Emballagens mål (B x D x H)		56 x 56 x 38 cm
Robottens vægt		9,5 kg
Pakket vægt		15,5 kg
Sugebredde		230 mm
Maksimal driftsdybde		4 m
Beskyttelsesklasse	Opladerstation	IPX5
	Robot	IPX8
Frekvensbånd		2,412 GHz - 2,484 GHz
Radiofrekvens transmissionseffekt		20,5 dBm

* Klasse II: En anordning med dobbelt eller forstærket isolering, som ikke kræver jording.

** afhængigt af modellen

1.2.2 Lokalisering

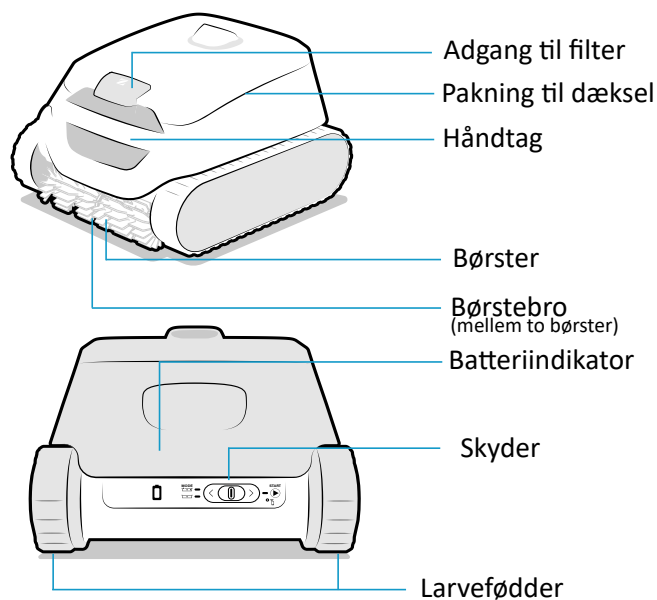

1.3 I Driftsprincip

Robotten er uafhængig af filtreringssystemet og kan, når den er opladet, fungere autonomt. Den bevæger sig optimalt for at rengøre de områder af svømmebassinet, som den er designet til (bund, vægge, vandlinje eller kun bund). Affaldet suges op og lagres i robotens filter.

Robotten kan bruges:

- Ved at vælge en driftsform og starte en cyklus ved hjælp af skyderen på bagsiden af robotten,
- Eller via en smartphone eller tablet, der er kompatibel med iAquaLink™-appen (se "3 Brug af appen iAquaLink™").

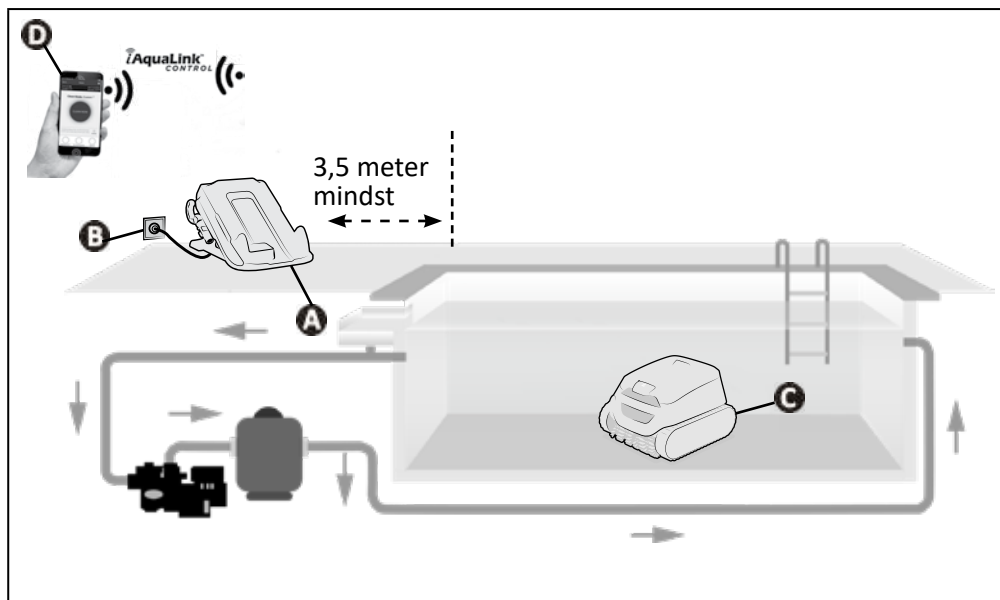

- A: Opladerstation
- B: Stikkontakt
- C: Robot
- D: "iAquaLink™" fjernbetjening

DA

1.4 I Forberedelse af svømmebassinet



- Dette produkt er beregnet til brug i permanent installerede svømmebassiner. Må ikke anvendes i nedtagelige svømmebassiner. Et permanent svømmebassin er konstrueret ned i eller oven på jorden og kan ikke let afmonteres og opbevares.

- Apparatet skal fungere i svømmebassin vand af følgende kvalitet:

Vandets temperatur	Mellem 10 °C og 35 °C
pH	Mellem 6,8 og 7,6
Frit klor	< 3 mg/l

- Når svømmebassinet er særlig snavset, især under opstart, skal du fjerne meget stort affald med et net for at optimere apparatets ydeevne.
- Fjern termometre, legetøj og andre genstande, der kan beskadige apparatet.



2 Generel anvendelse

2.1 I Montering af opladerstationen

Saml opladerstationen før brug:

- Skub toppen af foden (markeret med en blå cirkel) ind i indskæringen foran på opladerstationen (også markeret med en blå cirkel) (1).
- Sæt foden helt ind under stationen (bunden af foden (2) skal klikkes ind).
- Placer fastgørelsen til krogen på siden af opladerstationen (til højre eller venstre, afhængigt af den ønskede placering) (3).
- Afvikl kablet og før det bag om stationen eller til den ene side, afhængigt af den ønskede installation (der er en kabelholder på indersiden af hver fod).

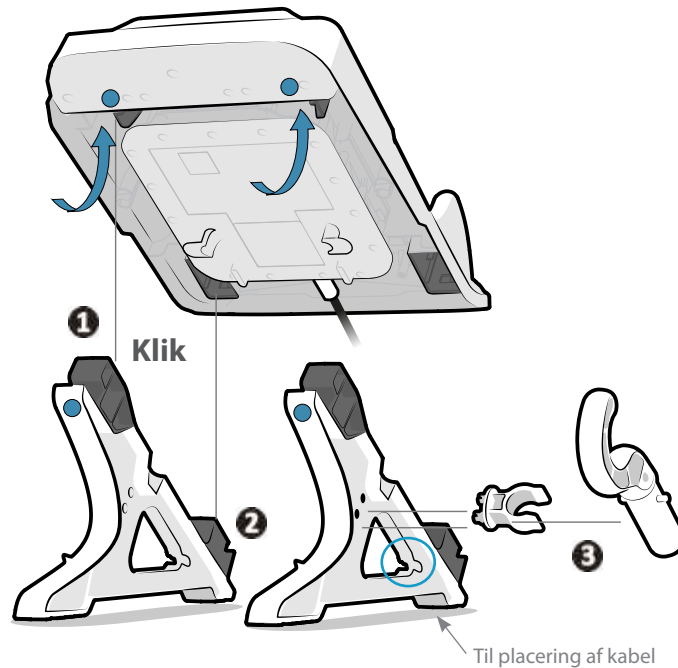



2.2 I Installation af stationen og opladning af robotten

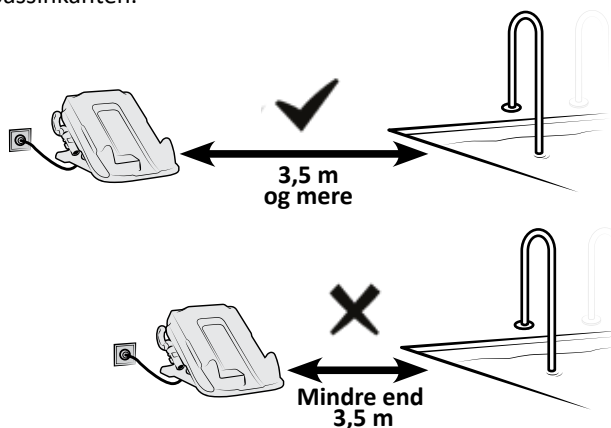

- Stationen må ikke nedsænkes i vand eller anden væske. Den må ikke installeres i et område, der kan oversvømmes.
- Udsæt ikke opladerstationen for direkte sollys.

- Placer opladerstationen:
 - i nærheden af en let tilgængelig stikkontakt (placeret i ly for regn eller vandstænk),
 - i skyggen. Udsæt ikke robotten og stationen for direkte sollys, når robotten oplades.
 - mere end 3,5 meter fra bassinkanten.



- Tilslut opladerstationen.
- Placer robotten på opladerstationen, så robotens bagside (skydersiden) kommer i kontakt med hakkene på bagsiden af stationen. Når robotten er korrekt placeret, høres et **lydsignal** og kontrollampen  blinker langsomt (orange).



- Opladningstemperatur: 5°C - 35°C.
- Sørg for, at opladningspladerne på opladerstationen og robotten er rene og tørre, før du oplader.
- Rør ikke ved opladningspladerne på opladerstationen eller på robotten umiddelbart efter opladning af robotten.

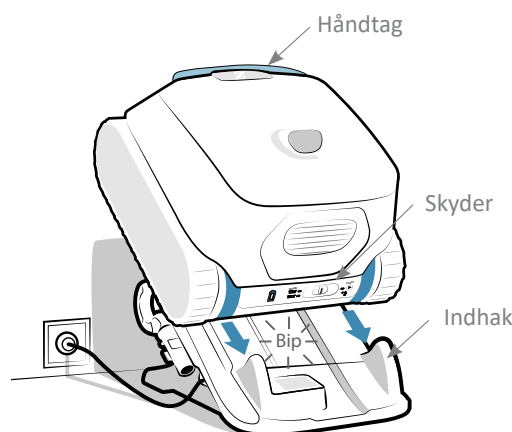

- Når du bruger robotten første gang, skal du oplade den helt : Kontrollampen  lyser konstant (grøn). **Opladningen stopper automatisk, så snart robotten er fuldt opladet. Det er derfor ikke nødvendigt at trække stikket ud af stikkontakten eller fjerne robotten.**







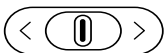

- Når alle kontrollamperne er slukkede, er robotten i standby. Skub skyderen til venstre eller til højre for at vække den. Hvis det ikke virker, skal du sætte robotten tilbage på opladerstationen (robotten går i dyb dvale efter 8 dage uden aktivitet).
- Hvis kontrollampen  ikke blinker, når robotten oplades første gang: Se "5.1 I Apparatets adfærd".
- For at få gavn af fordelene ved opkobling (softwareopdateringer, batteristatus, cyklusoplysninger, se "3.2 I Funktioner, der er tilgængelige i appen iAqualink™") skal du placere opladerstationen et sted, hvor der er adgang til wifi.

2.3 I Beskrivelse af grænsefladen

Via grænsefladen på bagsiden af apparatet er det muligt at vælge rengøringsstilstand og starte en rengøringscyklus samt at få oplysninger om robotens status, batteriet eller tilslutningsmuligheder.

Yderligere funktioner og feedback er også tilgængelige fra applikationen, se "3 Brug af appen iAquaLink™".





Funktion	
Taster	
	Skyder (valg af tilstand, start af cyklus, se "2.5 I Start af en rengøringscyklus")
Kontrollamper	
	Batteriets tilstand
	Tilstand "bund + vægge + vandlinje" aktiveret
	Tilstand "Bund" er aktiveret
	Robotstatus
	Status for Wi-Fi-forbindelse









- Når alle kontrollamperne er slukkede, er robotten i standby. Skub skyderen til venstre eller til højre for at vække den. Hvis det ikke virker, skal du sætte robotten tilbage på opladerstationen (robotten går i dyb dvale efter 8 dage uden aktivitet).

2.4 I Beskrivelse af kontrollamperne





2.4.1 Kontrollampe for robottilstand

	 → Kontrollampe blinker	 → Kontrollampe lyser konstant
 Blå	Klar til at blive nedsænket	
 Blå	Cyklus i gang	
 Rød	Robotfejl, se "5.3.1 Robotfejl"	

2.4.2 Kontrollampe for opladning



	 → Kontrollampe blinker	 → Kontrollampe lyser konstant
 Grøn	Opladet. Klar til brug, opladning fuldført	
 Grøn	Oplader (<5h). Klar til at køre en fuld cyklus	
 Orange	Delvist opladet: Kan bruges (cyklus vil være kortere)	
 Orange	<ul style="list-style-type: none">• Hvis robotten er placeret på sin station: Under opladning• Hvis robotten ikke er placeret på sin station: Skal oplades og kan ikke bruges	
 Rød	Batterifejl, se "5.3.2 Batterifejl"	

2.4.3 Kontrollampe for tilslutning

	 → Kontrollampe blinker	 → Kontrollampe lyser konstant
Slukket	Ikke tilsluttet Wifi	
 Blå	Pairing i gang	
 Blå	Tilsluttet Wi-Fi	

2.4.4 Kontrollampe for opladerstationens tilstand

Under opladerstationen er der en kontrollampe, der viser dens tilstand.

	 → Kontrollampe lyser konstant
 Grøn	<ul style="list-style-type: none">• Station er tændt, ingen opladning i gang• Hvis kontrollampen er grøn, mens robotten er på stationen, skal du se "5.2 I Stationens adfærd"
 Rød	<ul style="list-style-type: none">• Robot under opladning

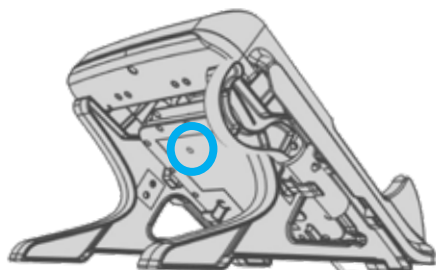

- Hvis kontrollampen er slukket eller blinker, mens stationen er tilsluttet, skal du se "5.2 I Stationens adfærd".

2.5 I Start af en rengøringscyklus



For at undgå enhver risiko for personskade eller materielskade skal du overholde følgende anvisninger:

- Det er ikke tilladt at bade, når apparatet er i svømmebassinet.
- Brug ikke apparatet under chokklorering i svømmebassinet, vent til klorniveauet har nået den anbefalede værdi, før du sænker robotten ned i bassinet.
- Hvis svømmebassinafdækningen er lukket, skal du bruge tilstanden "Kun bund".

Sådan starter du en rengøringscyklus:

- Vent, indtil robotten er opladet (🔋 konstant eller blinkende grøn), før du starter en cyklus.
- Når den er opladet, skal du tage den ud af stationen og tage den med til svømmebassinet.
- Vælg rengøringstilstanden, se "2.5.1 Valg af rengøringstilstand"
- Start cyklussen, se "2.5.2 Start rengøringscyklussen"
- Sænk robotten ned, se "2.5.3 Nedsænk robotten i vandet".

2.5.1 Valg af rengøringstilstand

Rengøringstilstanden definerer den overflade, der skal rengøres, og rengøringens varighed.

- Skub skyderen på bagsiden af enheden til venstre:
 - En gang for at vælge tilstanden "Kun bund",
 - Endnu en gang for at vælge tilstanden "Bund + vægge + vandlinje".

Den kontrollampe, der svarer til den valgte tilstand, lyser.

	Overflade, der skal rengøres	Cyklustid
	 Kun bund	1t30
	 Bund + vægge + vandlinje	2t / 2t30*

* afhængigt af modellen



- Der er yderligere tilstande tilgængelige via applikationen (Vandlinje-tilstand, Smart-tilstand), se "3.2 I Funktioner, der er tilgængelige i appen iAqualink™" (afhængigt af modellen).

2.5.2 Start rengøringscyklussen

- Skub skyderen på bagsiden af apparatet til højre for at starte cyklussen.
- Kontrollampen  blinker, mens den venter på at blive sat i vandet.

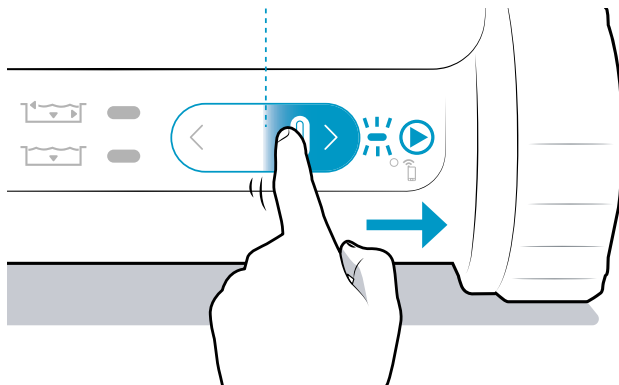

DA

Tips: Forbedring af rengøringsydelsen



- I begyndelsen af badesæsonen skal du køre flere rengøringscykluser i Kun bund-tilstand (efter at du har fjernet stort snavs med et net). Regelmæssig brug af robotten (uden at overskride 3 cykluser om ugen) giver dig mulighed for at nyde godt af et svømmebassin, der altid er rent, og filteret bliver mindre tilstoppet. Det er tilrådeligt at køre et par cykluser uden det meget fine filter for at gøre rengøringen mere grov, se "4.2 I Rengøring af filteret" for at afmontere filtrene.

2.5.3 Nedsænk robotten i vandet

- Sænk robotten lodret ned i vandet, og hold den fast, mens du bevæger den lidt i alle retninger, så luften indeni slipper ud.
- Lad robotten synke ned på bunden af bassinet. Cyklussen starter senest 40 sekunder efter, at vandet er registreret. Apparatet tilpasser sin bevægelsesstrategi efter rengøringstilstanden for at optimere dækningsgraden.

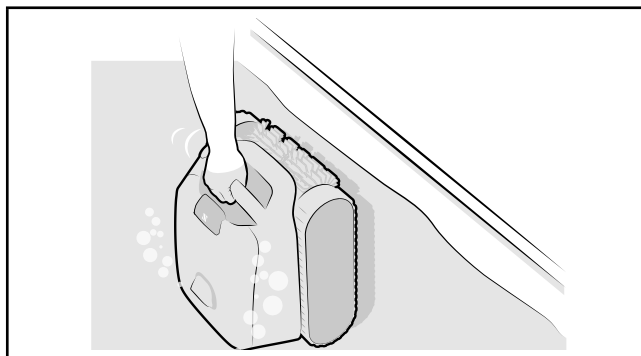

2.6 I Optagning af robotten



- Det er muligt at tage robotten op af vandet under en cyklus med stangen, robotten stopper automatisk, når den er ude af vandet.
- Ved afslutningen af en cyklus stopper robotten altid i bunden inde ved en væg.

2.6.1 Uden appen iAquaLink™

I løbet af de sidste 10 minutter af cyklussen stopper robotten i 30 sekunder på vandlinjen (uden at børste) ved hver væg, den møder (funktionen er ikke tilgængelig i tilstanden "Kun bund"). Den venter på at blive taget op.

1 Hvis den ikke er blevet taget op i løbet af de sidste 10 minutter, stopper robotten i bunden inde ved en væg ved slutningen af cyklussen.

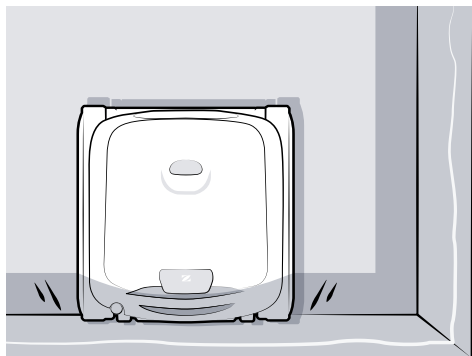

2 Fastgør krogen (medfølgende) til enden af en poolstang (medfølger ikke).

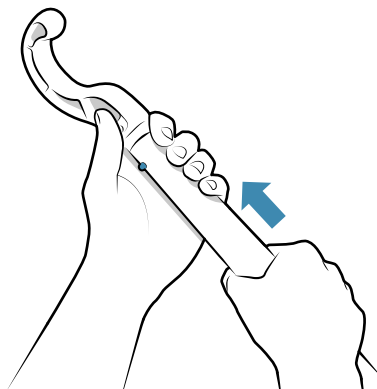

3 Tag fat i robotens håndtag med krogen, og før robotten op til overfladen.

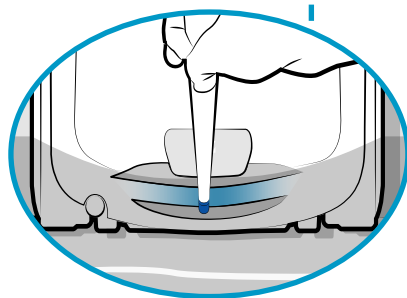
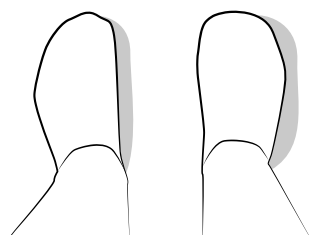
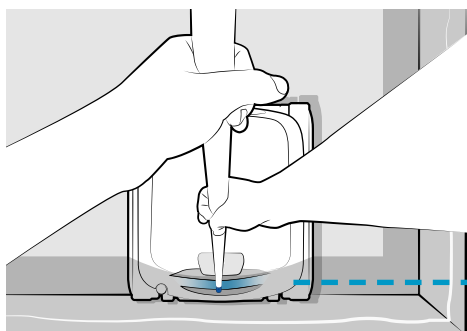

4 Brug håndtaget til at løfte den helt op af vandet. Robotten udstøder vand med en bagudrettet stråle for at gøre den lettere.

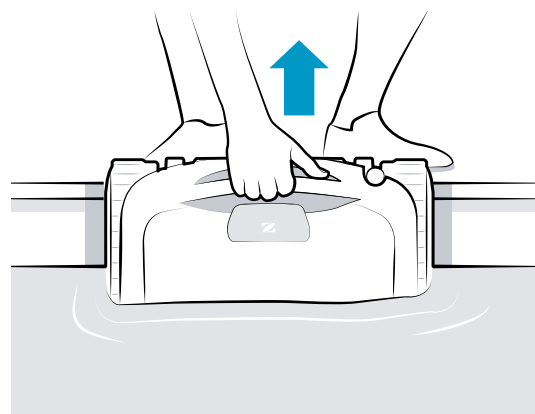

2.6.2 Med appen iAqualink™

1 Når Push-meddelelserne er tilladt (telefonindstillinger for appen iAqualink™), advarer appen om afslutningen af cyklusen (undtagen i tilstanden "Kun bund"): Fra dette øjeblik venter robotten 30 sekunder øverst på de forskellige vægge (den ene efter den anden) i 10 minutter. Den venter på at blive taget op.

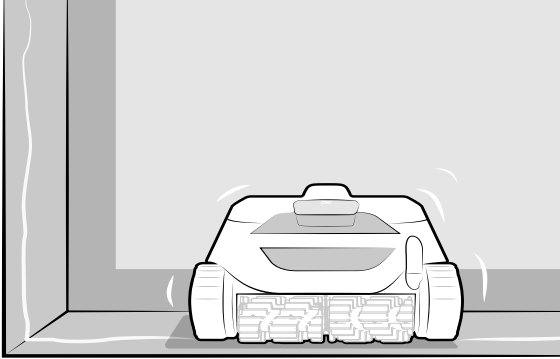

2 Brug håndtaget til at løfte den helt op af vandet. Robotten udstøder vand med en bagudrettet stråle for at gøre den lettere.

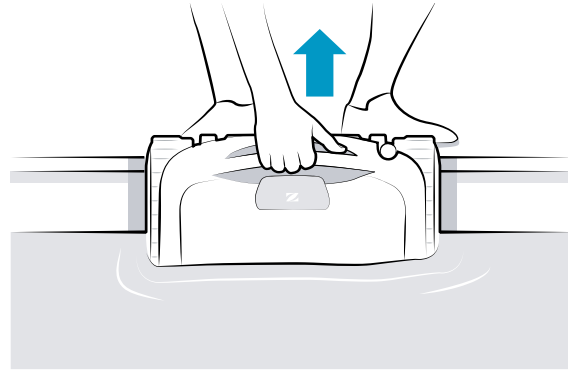

DA

2.7 | Opbevaring af robotten



- Efterlad ikke robotten uopladet: Genoplad robotten efter hver brug.
- Sørg for, at robotten og opladningspladerne er rene og tørre, før du oplader.
- Lad ikke robotten ligge i vand, når den ikke er i brug.
- Lad ikke robotten tørre i direkte sollys efter brug.
- Udsæt ikke robotten for ild, høje temperaturer, antændelseskilder eller kemikalier til svømmebassiner og spa'er.
- Opbevares uden for børns og kæledyrs rækkevidde.
- Opbevar alle komponenter beskyttet mod sollys, fugt og vejrlig.

- Placer den tørre robot på opladerstationen (muligt, selv om den er våd).
- Opbevar alle elementerne i ly fra solens stråler og vandstænk.

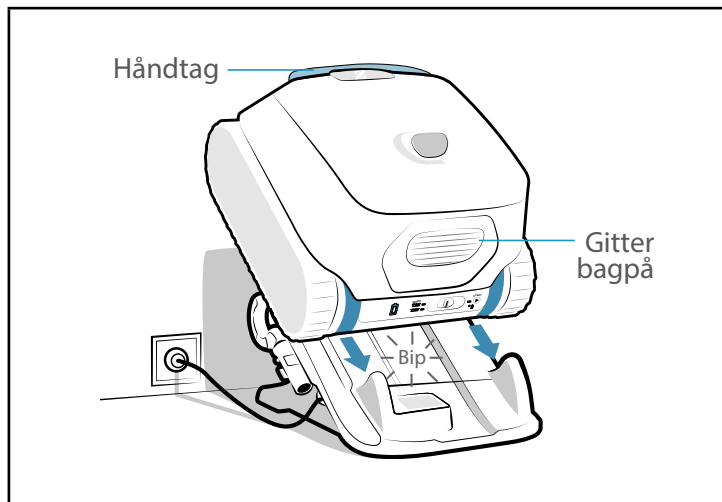



3 Brug af appen iAquaLink™.

Mobilt udstyr
(smartphone eller tablet)

Hjemmeinternet

Robot

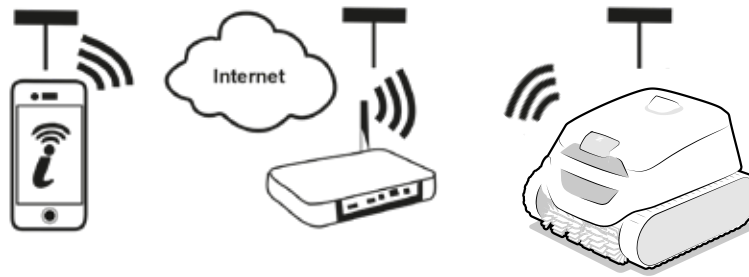

Appen iAquaLink™ er tilgængelig på iOS- og Android-systemer.

3.1 I Første konfiguration af robotten



Inden du starter installationen af appen, skal du sørge for at:

- oplade robotten i forvejen,
- bruge en smartphone eller tablet med Wi-Fi,
- bruge et Wi-Fi-netværk med et tilstrækkeligt stærkt signal til at oprette forbindelse til robotten: Wi-Fi-signalet skal kunne opfanges der, hvor robotten bruges. Hvis ikke, skal du bruge en teknisk løsning, der forstærker det eksisterende signal.
- Have adgangskoden til hjemmets Wi-Fi-netværk ved hånden.

- Download appen iAquaLink™, der er tilgængelig i App Store (iOS) eller Google Play Store (Android).

1



- Log på eller registrer dig.

2



- Tryk på +-ikonet for at tilføje en ny enhed, og følg anvisningerne i appen.

3

Følg de trin, der vises i appen. Skub om nødvendigt skyderen til højre, og hold den dér i 10 sekunder, indtil kontrollampen,  blinker for at aktivere Bluetooth™.

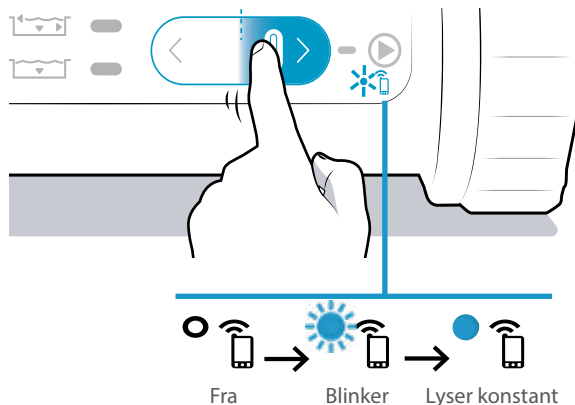

- En meddelelse på skærmen viser, at Wi-Fi-forbindelsen er blevet etableret mellem robotten og hjemmenetværket. (*)
- Kontrollampen  på bagsiden af robotten er tændt og lyser konstant.



(*): Hvis der vises en fejlmeddelelse, eller hvis forbindelsen stadig ikke lykkes, skal du se tabellen "5.4 I Fejlfinding angående tilslutning til applikationen iAquaLink™".

3.2 I Funktioner, der er tilgængelige i appen iAqualink™



- Når robotten er i vandet, er funktionerne i appen iAqualink™ ikke længere tilgængelige.

Når robotten er ude af vandet, giver appen mulighed for følgende:

- At **vælge en tilstand** og **starte en cyklus**. Når du starter en rengøringscyklus fra appen, åbnes et pop op-vindue. **Luk pop-up vinduet for at lade robotten starte.**
- Adgang til to tilstande, der udelukkende er tilgængelige i appen: Tilstanden "**Vandlinje**" og tilstanden "**Smart**" (automatisk tidsjustering) (afhængigt af modellen),
- Adgang til funktioner for **fejlfinding via fejlrapport**: Tryk på advarselssymbolet  for at få vist afhjælpning af fejl, se "5.3 I Brugeradvarsler".
- At gøre det **lettere at få den op af vandet**: Når Push-meddelelserne er tilladt (telefonindstillinger for appen iAqualink™), advarer appen, når robotten venter på at blive taget op øverst på en væg (de sidste minutter af cyklussen) (funktionen er ikke tilgængelig i tilstanden "Kun bund").
- At få besked om **robotens opladningsniveau**.



Opladet: Klar til brug



Under opladning: Klar til brug



Under opladning



Delvis opladet

Når robotten er ude af vandet, giver applikationen via **menuen Indstillinger** , følgende muligheder:

- Adgang når som helst til visse oplysninger om robotten (serienummer osv.),
- Adgang til den sidste fejlrapport, når robotten er ude af vandet ("Sidste fejl").

DA



4 Vedligeholdelse



- **Tips:** For at sikre, at robotten får længst mulig levetid, skal du én gang om måneden efterse alle de dele, hvis vedligeholdelse er beskrevet i afsnittet "4 Vedligeholdelse".

4.1 I Rengøring af robotten og opladerstationen

- Apparatet skal rengøres regelmæssigt med rent vand eller en mild sæbeopløsning. **Der må ikke anvendes opløsningsmidler.**
- Opladningspladerne skal rengøres regelmæssigt med rent vand og en klud eller skrubesiden på en køkkensvamp. **Brug ikke metalsvampe, metalbørster, opløsningsmidler eller saltvand.**
- Skyl apparatet grundigt med rent vand.
- Lad ikke apparatet tørre i direkte sollys på kanten af svømmebassinet.

4.2 I Rengøring af filteret



- Apparatets ydeevne kan blive nedsat, hvis filteret er fyldt eller snavset.
- Rengør filteret med rent vand efter hver rengøringscyklus.
- Brug kun filteret til fint snavs (sort), ved første gangs brug, eller første gang efter overvintringen.

- Hvis filteret bliver tilstoppet, skal du rense det med en syreopløsning (f.eks. husholdningseddike). Det anbefales at gøre dette mindst en gang om året, da filteret bliver tilstoppet, hvis det ikke bruges i flere måneder (overvintring).

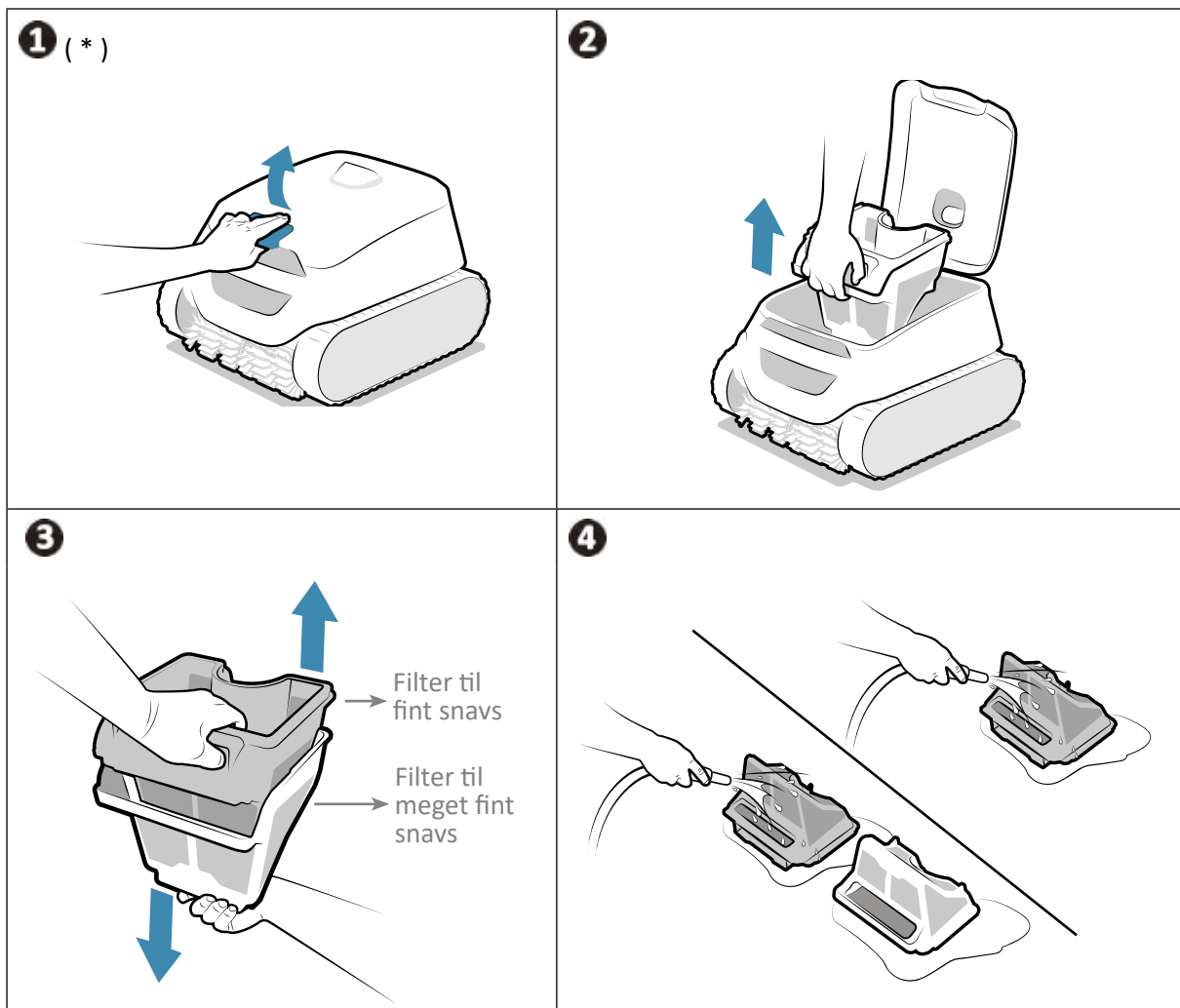

* afhængigt af modellen

4.3 | Rengøring af børsterne og børstebunden



- Apparatets ydeevne kan blive nedsat, hvis børsterne er for snavsede, eller hvis der sætter sig snavs eller genstande fast på børstebunden (mellem de 2 børster).

- Rengør børsterne og børstebunden med rent vand umiddelbart efter hver rengøringscyklus, inden snavset tørrer ind.
- Fjern eventuelle genstande eller snavs, der sidder fast mellem de to børster.

4.4 | Rengøring af dækslets forsegling



- Apparatets ydeevne kan blive forringet, hvis der sidder snavs (især sand) fast under dækslets pakning, hvilket vil forhindre den nødvendige tæthed.

- Rengør dækslets pakning med rent vand umiddelbart efter hver rengøringscyklus, inden snavset tørrer ind.



• **Tips: For at bevare apparatets integritet og sikre dets optimale ydeevne:**

- Det anbefales at skifte filter og børster hvert 2. år,
- Det anbefales at tage hensyn til slidindikatoren på larvefødderne og at udskifte dem, så snart indikatoren angiver det.

4.5 I Rengøring af propellen

For at undgå alvorlig personskade:



- Brug altid handsker, når du foretager service på propellen .
- Tør altid apparatet, før du rengør propellen, og udfør denne operation på et tørt sted.
- Sørg for, at robotten er helt slukket, før du udfører vedligeholdelsen (se det første trin nedenfor).

Tving apparatet til at stoppe, før du rengør propellen: Hold skyderen til venstre, når apparatet er væk fra opladerstationen, indtil alle kontrollamperne slukker (ca. 20 sekunder). Kontroller, at robotten er standset helt ved at flytte skyderen: Ingen kontrollampe må tænde.

- 1 Åbn filterlågen ved at løfte låsen.
- 2 Fjern filteret.
- 3 Skru flowguiden af i hånden. Ved den første afmontering kan det være nødvendigt med en skruetrækker.
- 4 Fjern flowguiden ved at løfte den op.
- 5 Tag handsker på, og træk propellen ud med fast hånd.

Fjern alt affald (blade, småsten osv.), der kan blokere propellen.

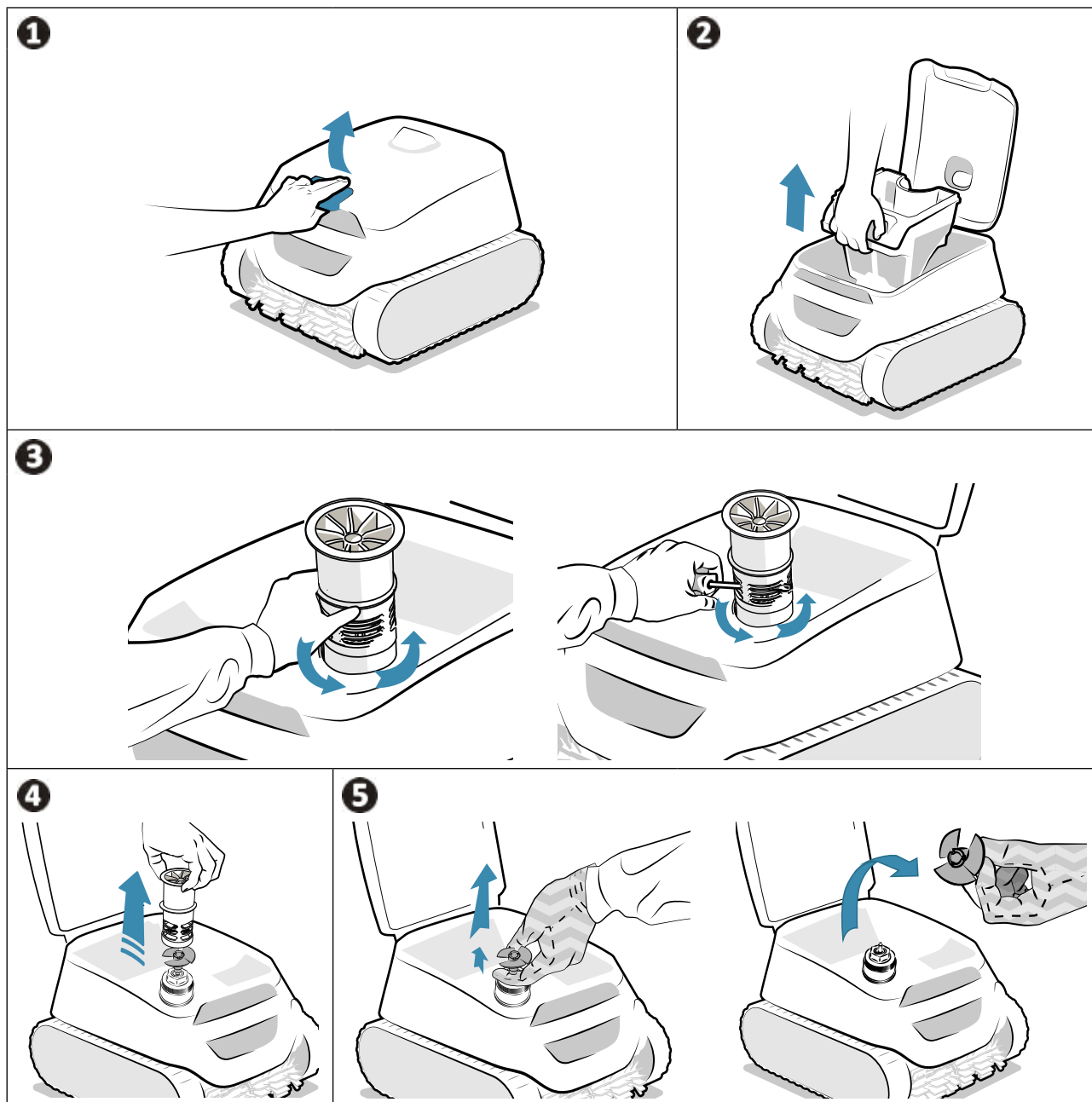

- Når rengøringen er færdig, skal du tage handsker på, sætte propellen fast på plads igen og sætte flowguiden på plads igen ved at skrue den på i hånden. Sæt filteret på plads igen.
- Sæt robotten tilbage på opladerstationen for at vække den.

4.6 I Udskiftning af børsterne

Er børsterne slidte?

- Udskift børsterne, hvis slidindikatorerne ligner dem i tilfældet **B**:

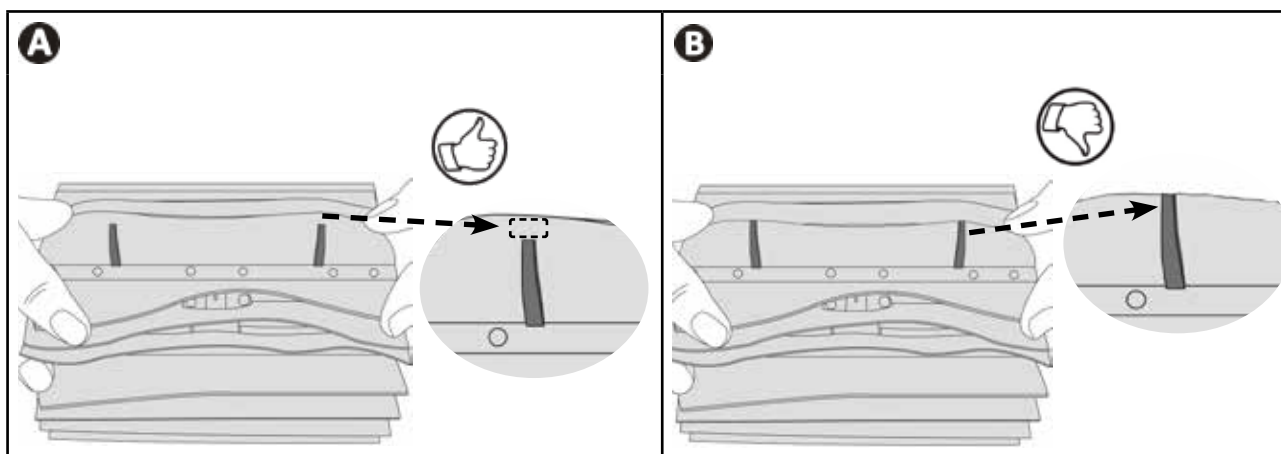

DA

Afmontering af slidte børster

- Med robotten væk fra opladerstationen, træk fanerne ud af hullerne, og fjern børsterne.

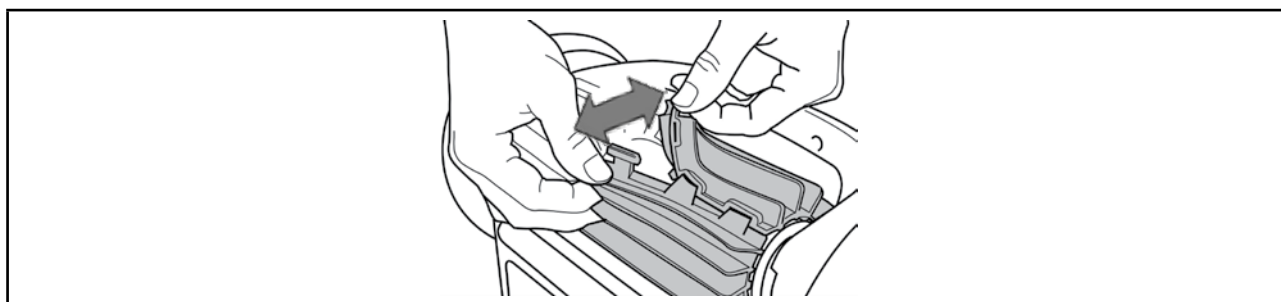

Montér de nye børster

- Træk enden uden fanen ind under børsteholderen (se billede **1**).
- Rul børsten rundt om børsteholderen, og skub fanerne ind i monteringshullerne, og træk i enden af hver fane så dens forhøjning kommer på den anden side af slidsen (se billede **2**).
- Klip fanerne af med en saks, så de flugter med de andre lameller (se billede **3**).

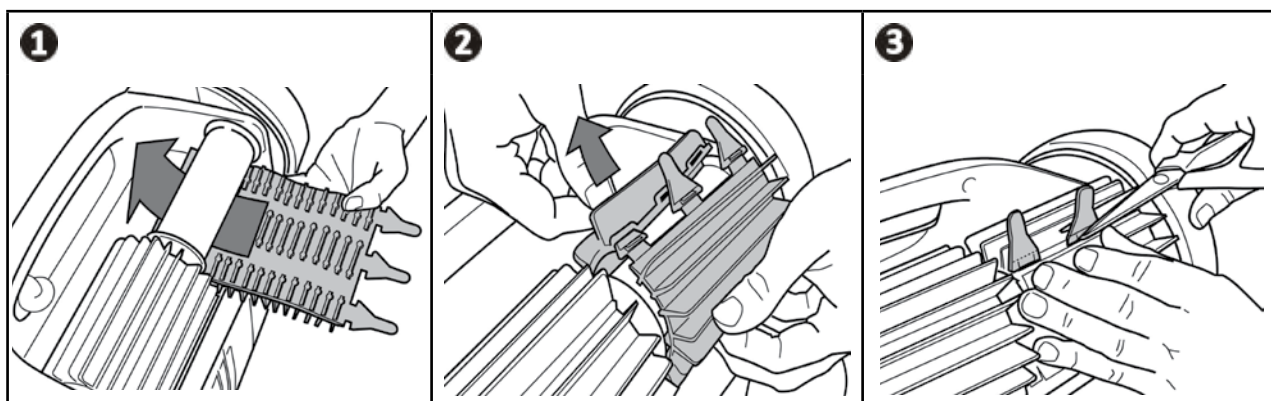

4.7 | Udskiftning af batteriet



- Robotbatteripakken må kun udskiftes af en kvalificeret fagmand: Kontakt forhandleren 

4.8 | Overvintring



- Efterlad IKKE robotten uopladet, før overvintringen..
- Sørg for, at robotten og opladningspladerne er rene og tørre, før du oplader.
- Lad IKKE robotten ligge i vand, når den ikke er i brug.
- Udsæt IKKE robotten for ild, høje temperaturer, antændelseskilder eller kemikalier til svømmebassiner og spa'er.
- Opbevar alle komponenter beskyttet mod sollys, fugt og vejrlig.
- Skal opbevares uden for børns og kæledyrs rækkevidde.

- Før overvintringen, skal du oplade robotten fuldt ud for at bevare batteriets levetid: Kontrollampen  skifter til konstant grønt lys, når robotten er fuldt opladet.
- Under overvintringen kan robotten:
 - Forblive tilsluttet (kan bruges uden opladning ved første brug i den følgende sæson),
 - Eller forblive frakoblet (opladning er nødvendig ved første brug i den følgende sæson).
- Opbevar alle elementerne i ly fra direkte sollys og vandstænk.
- Robotten skal opbevares uden for børns og kæledyrs rækkevidde.
- Udsæt ikke robotten for ild, høje temperaturer, antændelseskilder eller kemikalier til svømmebassiner og spa'er.

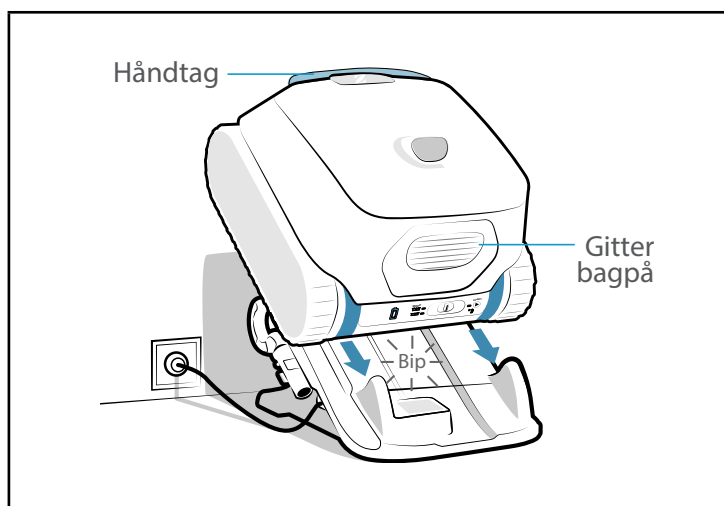



5 Afhjælpning af problemer



- I tilfælde af fejlfunktion og før forhandleren kontaktes, bedes du udføre disse simple kontroller ved hjælp af følgende skema.
- Hvis problemet vedvarer kontaktes forhandleren.
- : Handlinger forbeholdt en kvalificeret tekniker.









5.1 I Apparatets adfærd

DA

Adfærd	Afhjælpning
En del af svømmebassinet er ikke korrekt rengjort	<ul style="list-style-type: none"> • Gentag nedsænkningstrinene (se § "2.5 I Start af en rengøringscyklus") idet du varierer nedsænkningsstedet i bassinet, indtil du finder det optimale sted. • Filteret er fyldt eller tilstoppet: rens det (se "4.2 I Rengøring af filteret"). • Robotten var ikke fuldt opladet, da cyklusen blev startet, så cyklusen er blevet afkortet.
Apparatet ligger ikke godt på bunden af svømmebassinet, eller det flyder	<ul style="list-style-type: none"> • Der er stadig luft i apparatet. Gentag nedsænkningstrinene (se §"2.5 I Start af en rengøringscyklus"). • Filteret er fyldt eller tilstoppet: rens det (se "4.2 I Rengøring af filteret"). • Hvis filteret stadig er tilstoppet på trods af denne rengøring: Udskift det. • Der er små bobler overalt uden på apparatet: <ul style="list-style-type: none"> - Og vandstanden er under skimmerne: Juster vandstanden. - Og vandstanden er på niveau med skimmerne: rørsystemet er overiltet. Kontakt forhandleren . • Propellen er beskadiget: .
Enheden går ikke op eller går ikke længere op ad væggene	<ul style="list-style-type: none"> • I en tilstand med Bund/Væg/Vandlinje kravler robotten ikke systematisk op ad væggene. Frekvensen varierer i løbet af cyklusen. • Kontroller, at den valgte cyklus er cyklusen Bund/Væg/Vandlinje. • Filteret er fyldt eller tilstoppet: rens det med rent vand. Hvis det er tilstoppet, skal det rengøres med en syreopløsning (f.eks. husholdningseddike). Udskift om nødvendigt filteret. I tilfælde af dobbelt filtrering kan du forsøge kun at bruge det fine filter (sort). Hvis det hjælper enheden til at kravle opad, skal filteret udskiftes. • Larvefødde er løse: Kontakt forhandleren for at udskifte dem . • Rengør klappen uden at afmontere den. • Selv om vandet ser klart ud, er der mikroskopiske alger i dit svømmebassin, som ikke er synlige for det blotte øje, og som gør væggene glatte og forhindrer enheden i at klatre op. Foretag en chokklorering, og sænk pH-værdien en smule. Lad ikke apparatet ligge i vandet under chokbehandlingen.
Apparatet opsamler ikke snavs	<ul style="list-style-type: none"> • Filteret er fyldt eller tilstoppet: rens det (se "4.2 I Rengøring af filteret"). • Hvis filteret stadig er tilstoppet på trods af denne rengøring: Udskift det. • Sørg for, at snavs/genstande ikke blokerer adgangen til filterklappen. • Affald/genstande sætter sig fast i børstebunden (mellem de to børster) og opsamles ikke: Rengør børsterne og børstebunden. Rengør dem regelmæssigt. • Snavs (især sand) sætter sig fast ved dækslets forsegling: Rengør dækslets forsegling. Rengør den efter hver cyklus.
Når apparatet startes, bevæger det sig ikke	<ul style="list-style-type: none"> • Kontroller, at robotten er opladet (batterikontrollampen er grøn). • Kontroller, at der er startet en rengøringscyklus, og at kontrollamperne er tændt.
De to filtre kan ikke skilles ad	<ul style="list-style-type: none"> • En genstand/snavs er blokeret mellem de to filtre og forhindrer dem i at blive skilt ad: Fjern det.
Alle kontrollamper er slukket	<ul style="list-style-type: none"> • Robotten er i dvale: Skub skyderen til venstre eller til højre for at vække den. • Hvis det ikke virker, skal du sætte robotten tilbage på opladerstationen. • Hvis kontrollamperne forbliver slukket, når robotten står på ladestationen, skal du kontakte forhandleren .

Hvis problemet vedvarer kontaktes forhandleren:

5.2 I Stationens adfærd

Problem	Robottens adfærd	Opladerstationens adfærd	Afhjælpning
Robotten har behov for at blive opladet (afladet eller brugt for første gang), men den oplader ikke.	Kontrollampen  blinker ikke, når robotten er på opladerstationen.	Opladerstationen er tilsluttet, men kontrollampen under stationen er slukket eller blinker i stedet for at lyse rødt, når robotten placeres på den.	<ul style="list-style-type: none"> • Robotten er forkert placeret: Placer den igen. • Kontroller, at opladerkontakterne på stationen og på robotten er rene. Rengør dem om nødvendigt med en klud og rent vand (ikke saltvand). • Opladerstationen er defekt: kontakt forhandleren 
		Kontrollampen under opladerstationen lyser grønt, når robotten er placeret på den.	
	Kontrollampen  blinker rødt 4 gange, når robotten er på opladerstationen.	Opladerstationen fungerer korrekt, dvs.: <ul style="list-style-type: none"> - Stikket er tilsluttet til væggen, - Kontrollampen under ladestationen lyser grønt, når robotten ikke er placeret på den, - kontrollampen er rødt under ladestationen, når robotten er placeret på den. 	<ul style="list-style-type: none"> • Der er aflejringer på opladningspladerne: Rengør opladningspladerne (placeret under robotten og på stationens sokkel) med en klud og rent vand (ikke salt). • Robotens opladningsniveau er faldet til under det kritiske batteriniveau: Kontakt forhandleren  • Batteriet er forældet og skal udskiftes: Kontakt forhandleren 
	Kontrollampen  blinker orange i et par sekunder eller minutter og lyser derefter konstant grøn, når robotten er på opladerstationen.		<ul style="list-style-type: none"> • Rengør opladningspladerne (placeret under robotten og på stationens sokkel) med en klud og rent vand (ikke salt).
			<ul style="list-style-type: none"> • Fjernrobotten fra stationen. Hvis  kontrollampen slukker i stedet for at vise robotens opladningsniveau: Batteriet er forældet og skal udskiftes. Kontakt forhandleren 

Hvis problemet vedvarer kontaktes forhandleren: 

5.3 | Brugerradvarser

- Kontrollamperne på bagsiden af robotten blinker for at angive en advarsel til brugeren. Find den kontrollampe, der blinker, og følg de foreslåede løsninger til fejlfinding nedenfor.
- Brugerradvarser kan også tilgås i appen iAquaLink™.

Sådan ryddes en fejlkode fra appen iAquaLink™:

- Når du har fulgt afhjælpningen for fejlen, skal du trykke på **Ryd fejl**.







5.3.1 Robotfejl

Kontrollampe	Blinker rødt	Visning i applikationen iAquaLink™	Afhjælpning
▶		Sikkerhedsstop Kommunikationsfejl	<ul style="list-style-type: none"> • Robotten er gået i sikkerhedstilstand. • Robotkortet får tilført strøm, men svarer ikke. Kontakt forhandleren:
		Motortræk til højre Motortræk til venstre Forbrug for motortræk til højre Forbrug for motortræk til venstre	<ul style="list-style-type: none"> • Kontroller, at der ikke er snavs, der forhindrer børsterne eller larvefødderne i at dreje frit. • Drej hvert hjul en kvart omgang i samme retning, indtil de drejer jævnt. Drej hjulene i den modsatte retning, indtil de drejer jævnt. • Hvis dette ikke løser problemet, skal du kontakte forhandleren for at få en komplet diagnose.
		Robot uden for vand	<ul style="list-style-type: none"> • Rengør filteret grundigt. • Sæt den tilbage i vandet, og ryst den for at fjerne luftboblerne. • Genstart cyklussen. • Hvis dette ikke løser problemet, skal du kontakte forhandleren for at få en komplet diagnose.
		Pumpemotor	<ul style="list-style-type: none"> • Tving apparatet til at stoppe, før du rengør propellen: Hold skyderen til venstre, når apparatet er væk fra opladerstationen, indtil alle kontrollamperne slukker (ca. 20 sekunder). Kontroller, at robotten er standset helt ved at flytte skyderen: Ingen kontrollampe må tænde. Kontroller derefter, at der ikke er snavs eller hår, der blokerer propellen. Rengøringen skal foregå uden for vandet, og robotten skal placeres på en tør overflade. • Rengør filteret grundigt. • Hvis dette ikke løser problemet, skal du kontakte forhandleren for at få en komplet diagnose.
		Mislykket eller ufuldstændig opdatering	<ul style="list-style-type: none"> • Luk applikationen iAquaLink™. • Kontroller, at robotten er forbundet til Wi-Fi-netværket (LED'en er blå og konstant). • Hvis kontrollampen ikke lyser konstant, skal du åbne applikationen iAquaLink™, vælge robotten og klikke på "Opdatér".

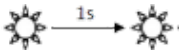
Hvis problemet vedvarer kontaktes forhandleren:

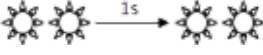
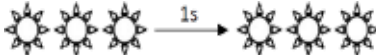
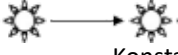



- Hvis robotten stopper før afslutningen af sin cyklus, men der ikke er nogen kontrollampe, der blinker, når du tager den op af vandet, skal du placere robotten på sin opladerstation, for at kontrollampen begynder at blinke.

5.3.2 Batterifejl

Kontrollampe	Blinker rødt	Visning i applikationen iAquaLink™	Afhjælpning
		Batterifejl	<ul style="list-style-type: none"> Batteripakken er defekt: Kontakt forhandleren: 
		Opladningsfejl (for højt) Opladningsfejl (for lavt)	<ul style="list-style-type: none"> Den registrerede temperatur på opladerstationens placering er uden for det anbefalede temperaturområde for opladning af robotten (5°-35 °C): Flyt opladerstationens til et andet sted.
		Opladningsfejl	<ul style="list-style-type: none"> Rengør opladningspladerne (placeret under robotten og på stationens sokkel) med en klud og rent vand (ikke salt).
	<p>Når robotten er på opladerstationen</p>  <p>orange (i få sekunder)</p>  <p>Konstant grøn</p>		<ul style="list-style-type: none"> Fjernrobotten fra stationen. Hvis  kontrollampen slukker i stedet for at vise robotens opladningsniveau: Batteriet er forældet og skal udskiftes. Kontakt forhandleren 

Hvis problemet vedvarer kontaktes forhandleren: 

5.4 I Fejlfinding angående tilslutning til applikationen iAquaLink™

Tilslutningens tilstand	Mulige årsager	Afhjælpning
<ul style="list-style-type: none"> • LED'en  er slukket. • LED'en  er tændt, men Wi-Fi-forbindelsen findes ikke (eller er uregelmæssig). Meddelelsen "Forbindelsesfejl" vises på skærmen for applikationen iAquaLink™. • Der vises en rød prik på listen "Mine apparater". 	<ul style="list-style-type: none"> • Apparatet er ikke opladet • Apparatet er ikke forbundet til hjemmets netværk og/eller tab af internetforbindelsen • Svagt internetsignal* 	<ul style="list-style-type: none"> • Kontroller internetforbindelsen - netværket kan være nede. • Sørg for, at du har et tilstrækkeligt stærkt internetsignal. Der er flere måder at kontrollere styrken af internetsignalet på: <ul style="list-style-type: none"> - Tag stikket ud af hjemmets router (boks) til internettet, og sæt det i igen. - Ved brug af en bærbar computer, skal du gå ind i konfigurationspanelet for at se tilstanden af internetforbindelser. Kontroller styrken af det trådløse internetsignal på den bærbare pc. - Installer applikationen iAquaLink™ ved brug af en mobiltelefon eller tablet. Kontroller styrken af det trådløse internetsignal. Hvis internetforbindelsen er svag, kan du overveje at installere en internet forstærker. - Brug en applikation der er beregnet til analyse af trådløst internet: Der findes flere programmer til iOS eller Android. • Under den første konfiguration skal du placere robotten så tæt som muligt på hjemmets internet router (boks) og derefter gentage konfigurationstrinene (se "3.1 I Første konfiguration af robotten"). • Hvis LED'en  ikke holder op med at blinke, skal du overveje at installere en internet forstærker. • Hvis punktet er rødt, når robotten er opladet, og forbindelsen er funktionel, og kontrollampen lyser konstant, skal du opdatere skærmen (ved at feje med fingeren oppe fra og ned). Når prikken bliver grøn: Apparatet er klar til brug.
<ul style="list-style-type: none"> • LED'en  er blå og blinker hurtigt. En oplysning vises i applikationen. 	<ul style="list-style-type: none"> • En softwareopdatering er i gang. 	<ul style="list-style-type: none"> • Vent, indtil opdateringen er færdig.



*Et svagt internetsignal kan have flere årsager

- Afstanden mellem routeren (boksen) og robotten,
- Typen af router (boks),
- Antallet af mure, der adskiller routeren (boksen) og robotten,
- Internetudbyderen,
- osv. osv.

DA

Din forhandler
Your retailer

Apparatmodel
Appliance model

Serienummer
Serial number

For flere oplysninger, registrering af produktet og kundesupport:
For more information, product registration and customer support:

www.zodiac.com



A Fluidra Brand

©2024 Zodiac Pool Systems LLC. All rights reserved. ZODIAC[®] is a registered trademark of Zodiac International, S.A.S.U., used under license. All other trademarks are the property of their respective owners.